

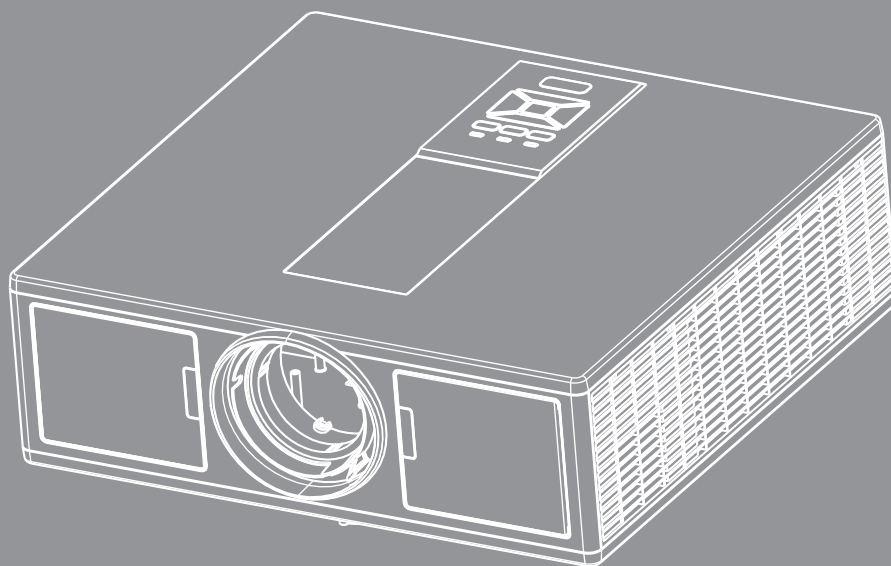

DLP® Проектор



СОДЕРЖАНИЕ

БЕЗОПАСНОСТЬ	3
<i>Положения и примечания относительно безопасности</i>	<i>5</i>
ВВЕДЕНИЕ	8
<i>Комплект поставки</i>	<i>8</i>
<i>Общий вид устройства</i>	<i>9</i>
<i>Главное устройство</i>	<i>9</i>
<i>Панель управления</i>	<i>10</i>
<i>Соединения</i>	<i>11</i>
<i>Пульт дистанционного управления</i>	<i>12</i>
УСТАНОВКА И НАСТРОЙКА	14
<i>Подключение источника к проектору</i>	<i>14</i>
<i>Включение и выключение проектора</i>	<i>16</i>
<i>Предупреждающий индикатор</i>	<i>17</i>
<i>Настройка проецируемого изображения</i>	<i>18</i>
ЭЛЕМЕНТЫ УПРАВЛЕНИЯ	21
<i>Использование панели управления</i>	<i>21</i>
<i>Окна экранного меню</i>	<i>22</i>
<i>Использование меню</i>	<i>22</i>
<i>Структура</i>	<i>23</i>
<i>Изображение</i>	<i>27</i>
<i>Экран</i>	<i>29</i>
<i>Параметры</i>	<i>31</i>
<i>Громкость</i>	<i>32</i>
<i>Опции</i>	<i>33</i>
<i>3D</i>	<i>36</i>
<i>Сеть</i>	<i>37</i>
ПРИЛОЖЕНИЯ	38
<i>Неполадки с проектором</i>	<i>38</i>
<i>Управление проектором через веб-браузер</i>	<i>40</i>
<i>Терминал управления Crestron RoomView</i>	<i>41</i>
<i>Установка и чистка дополнительного пылевого фильтра</i>	<i>43</i>
<i>Совместимые режимы</i>	<i>44</i>
<i>Монтаж потолочного крепления</i>	<i>47</i>
<i>Офисы Optoma</i>	<i>48</i>

БЕЗОПАСНОСТЬ

	Символ молнии с острием стрелки в равностороннем треугольнике служит для предупреждения пользователя о неизолированном «высоком напряжении» внутри продукта, величина которого может вызвать у людей электрошок.
	Восклицательный знак в равностороннем треугольнике предупреждает пользователя о наличии важных инструкций по эксплуатации и текущему ремонту (техническому обслуживанию) в документах, прилагаемых к устройству.

ПРЕДУПРЕЖДЕНИЕ: ВО ИЗБЕЖАНИЕ ВОЗГОРАНИЯ ИЛИ ПОРАЖЕНИЯ ЭЛЕКТРИЧЕСКИМ ТОКОМ, ОБЕРЕГАЙТЕ УСТРОЙСТВО ОТ ДОЖДЯ И ВЛАГИ. ВНУТРИ КОРПУСА ИМЕЮТСЯ ОПАСНЫЕ ВЫСОКИЕ ЭЛЕКТРИЧЕСКИЕ НАПРЯЖЕНИЯ. НЕ ВСКРЫВАЙТЕ КОРПУС. ДЛЯ ПРОВЕДЕНИЯ ТЕХНИЧЕСКОГО ОБСЛУЖИВАНИЯ ОБРАЩАЙТЕСЬ ТОЛЬКО К КВАЛИФИЦИРОВАННЫМ СПЕЦИАЛИСТАМ.

Предельно допустимые излучения класса В

Этот цифровой аппарат класса В соответствует всем требованиям принятым в Канаде инструкций по эксплуатации оборудования, создающего помехи.

Важные инструкции по технике безопасности

1. Не перекрывайте вентиляционные отверстия. Чтобы обеспечить надежную работу проектора и защитить его от перегрева, размещайте проектор таким образом, чтобы не допустить нарушения нормальной вентиляции. Не размещайте его на накрытом кофейном столике, диване, кровати и т.д. Не размещайте проектор в замкнутом пространстве, например в нише или книжном шкафу, где воздух не может нормально циркулировать.
2. Не используйте проектор вблизи воды или в сырых местах. Во избежание возгорания и/или поражения электрическим током, оберегайте проектор от дождя и влаги.
3. Не устанавливайте проектор около таких источников тепла, как радиаторы, нагреватели, печи или другие приборы (в т.ч. усилители), которые выделяют тепло.
4. Очищайте проектор только сухой тканью.
5. Используйте только те принадлежности и аксессуары, которые поставляет производитель.
6. Не используйте устройство в случае его физического повреждения. Используйте устройство только по его прямому назначению.
К физическим повреждениям и неправильному использованию, кроме прочего, относятся:
 - Падение устройства.
 - Повреждение шнура питания или штепсельной вилки.
 - Попадание жидкости на проектор.
 - Воздействие на проектор дождя или влаги.
 - Попадание инородных предметов в проектор или ослабление крепления внутренних компонентов.Не пытайтесь отремонтировать это устройство самостоятельно. Открытие или удаление защитных крышек может привести к поражению опасными уровнями напряжений и другим опасным ситуациям.
7. Не допускайте попадания в проектор каких-либо предметов или жидкостей. Они могут войти в контакт с частями, находящимися под опасным электрическим напряжением и вызвать короткое замыкание, способное привести к возгоранию или поражению электрическим током.
8. Наклейки с информацией о технике безопасности расположены на корпусе проектора.
9. Ремонт устройства должен проводить только соответствующим образом подготовленный персонал.

Меры предосторожности



Пожалуйста, соблюдайте все предупреждения, меры предосторожности и правила эксплуатации, описанные в этом руководстве пользователя.

- Предупреждение - Не смотрите в объектив проектора, когда его источник света включен. Яркий свет может повредить зрение.
- Предупреждение - Во избежание возгорания или поражения электрическим током, оберегайте проектор от дождя и влаги.
- Предупреждение - Не открывайте и не разбирайте проектор, так как это может привести к поражению электрическим током.
- Предупреждение - Не открывайте и не разбирайте проектор, так как это может привести к поражению электрическим током.

Необходимые действия:

- Перед тем, как приступить к очистке устройства, отсоедините шнур питания от электрической розетки.
- Для очистки корпуса дисплея используйте мягкую сухую ткань, смоченную слабым моющим средством.
- Отсоедините вилку шнура питания от электрической розетки, если устройство не будет использоваться в течение длительного времени.

Запрещается:

- Блокировать отверстия устройства, предназначенные для вентиляции.
- Использовать абразивные чистящие средства, парафин или растворители для очистки устройства.
- Использовать проектор в следующих условиях:
 - В очень горячей, холодной или влажной среде.
 - ▶ До 6000 футов над уровнем моря
Чрезмерно жарко: > 35°C
Чрезмерно холодно: < 5°C
 - ▶ Выше 6000 футов
Чрезмерно жарко: > 30°C
Чрезмерно холодно: < 5°C
 - ▶ Чрезмерная влажность: > 70% R.H. (относительная влажность)
 - в местах, подверженных чрезмерному запылению и загрязнению.
 - около приборов, создающих сильное магнитное поле.
 - под прямыми солнечными лучами.

Безопасность при просмотре в 3D-режиме

При просмотре взрослыми и детьми изображения в 3D-режиме следует соблюдать все предупреждения и указания, приведенные в этом руководстве.

Предупреждение

Следует тщательно контролировать просмотр стереоизображений детьми и подростками, которые более подвержены опасностям для здоровья, связанным с просмотром изображений в 3D-режиме.

Риск фотогенной эпилепсии и другие опасности для здоровья

- Просмотр мигающих изображений фильмов и видеоигр, отображаемых проектором на экране, может привести к возникновению у некоторых людей эпилептических припадков или инсульта. Если у кого-то в вашей семье имеется генетическая предрасположенность к эпилепсии или инсультам, проконсультируйтесь с медицинским специалистом относительно просмотра изображений в 3D-режиме.
- Даже у тех, кто генетически не предрасположен к эпилепсии или инсультам, могут возникать недиагностируемые состояния, способные стать причиной фотогенного эпилептического припадка.
- Беременным женщинам, пожилым людям, людям, страдающим недосыпанием либо серьезными заболеваниями или находящимся под воздействием алкоголя, не следует использовать это устройство для 3D-просмотра.
- Если у вас возникнут какие-либо из следующих симптомов, немедленно прекратите просмотр 3D-изображений и обратитесь к медицинскому специалисту: (1) нарушения зрительного восприятия; (2) обмороки; (3) головокружения; (4) непроизвольные движения глаз или спонтанная моторика глазных мышц; (5) спутанность сознания; (6) тошнота; (7) потеря сознания; (8) судороги; (9) спазмы и/или странственная дезориентация (10). Дети и подростки более подвержены возникновению таких симптомов, чем взрослые. Родители должны контролировать своих детей и спрашивать у них, испытывают ли они подобные симптомы.

- Просмотр проецируемых стереоизображений может также вызывать укачивание, отсроченные нарушения восприятия; пространственную дезориентацию; перенапряжение глаз и нарушения поструральной стабильности. Во время стереопросмотра рекомендуется делать частые перерывы для снижения риска возникновения подобных симптомов. При возникновении признаков усталости или сухости глаз или каких-либо из вышеуказанных симптомов следует немедленно прекратить использовать данное устройство. Вернуться к просмотру можно не ранее, чем через тридцать минут после исчезновения этих симптомов.
- Продолжительный просмотр проецируемых 3D-изображений со слишком близкого расстояния от экрана может стать причиной нарушения зрения. Идеальное расстояние для просмотра должно как минимум в три раза превышать высоту экрана. Рекомендуется, чтобы глаза зрителей при просмотре находились на уровне экрана.
- Просмотр 3D-изображений через стереоочки в течение длительного времени может вызывать головную боль и усталость. Если у вас возникнут головная боль, усталость или головокружение, немедленно прекратите просмотр 3D-изображений и отдохните.
- Не используйте стереоочки для каких-либо иных целей, кроме просмотра проецируемых 3D-изображений.
- Использование стереоочков для других целей (например, в качестве защитных, солнцезащитных или обычных очков) может привести к ухудшению зрения или органическому повреждению глаз.
- У некоторых людей просмотр проецируемых стереоизображений может вызывать пространственную дезориентацию. В связи с этим, НЕ устанавливайте 3D-ПРОЕКТОР возле открытых лестничных клеток, балконов, кабелей и других объектов, о которые можно споткнуться или запнуться, которые могут быть сломаны, на которые можно налететь и расшибиться, через которые или в которые можно упасть.

Авторское право

Все материалы данной публикации, включая фотографии, иллюстрации и программное обеспечение, защищены международными законами об интеллектуальной собственности; все права сохранены. Воспроизведение какой-либо части данного руководства без предварительного письменного разрешения владельца авторских прав запрещается.

© Авторское право 2015

Отказ от ответственности

Информация в этом документе может быть изменена без предварительного уведомления. Производитель не дает гарантий и не делает каких-либо заявлений относительно содержания этого документа и не несет ответственности в связи с любыми подразумеваемыми гарантиями относительно его коммерческой ценности или пригодности для каких-либо конкретных целей. Производитель сохраняет за собой право пересматривать данную публикацию и время от времени вносить изменения в содержимое этого документа и не обязан уведомлять кого-либо о подобных изменениях или пересмотрах.

Признание торговых наименований и товарных знаков

Торговое наименование Kensington является зарегистрированным в США товарным знаком корпорации ACCO Brand Corporation; кроме того оформлена регистрация либо поданы заявки на регистрацию товарного знака в других странах мира.

Логотип HDMI и наименования «HDMI» и «High-Definition Multimedia Interface» являются торговыми наименованиями или товарными знаками компании HDMI Licensing, LLC., зарегистрированными в США и других странах.

IBM – торговое наименование или зарегистрированный товарный знак компании International Business Machines, Inc. Microsoft, Windows and PowerPoint – торговые наименования и зарегистрированные товарные знаки корпорации Microsoft.

Наименования Adobe и Acrobat являются торговыми наименованиями или зарегистрированными товарными знаками компании Adobe Systems, Inc.

Логотип DLP и наименования DLP и DLP Link являются зарегистрированными товарными знаками компании Texas Instruments; BrilliantColor™ – товарный знак компании Texas Instruments.

Другие торговые наименования и товарные знаки, упомянутые в данном руководстве, являются и признаются собственностью их законных владельцев.

Положения и примечания относительно безопасности

В этом приложении приведены основные положения, касающиеся проектора.

Заявление FCC

Это устройство протестировано и отвечает требованиям, предъявляемым к цифровым устройствам Класса В, согласно Части 15 правил FCC (Федеральной комиссии связи США). Эти ограничения разработаны для обеспечения рациональной защиты против вредных помех при установке в жилом помещении. Это устройство создает, использует и может излучать радиочастотную энергию и, если установлено и используется в нарушение инструкции, может негативно влиять на радиосвязь.

Тем не менее, не существует гарантии, что помехи не возникнут при определенном способе установки. В случае создания помех радио- или телеприема, что можно определить, включив и выключив устройство, пользователю следует устранить помехи, приняв следующие меры:

- Перенаправить или переместить приемную антенну.
- Повысить разброс между оборудованием и приемником.
- Подключить оборудование в розетку с контуром, отличным от того, с которым соединен приемник.
- Обратиться за помощью к поставщику или радио-/телеспециалисту.

Примечание: Экранированные кабели

Все подключения к другим вычислительным устройствам должны осуществляться при помощи кабелей с защитным покрытием, чтобы отвечать требованиям FCC.

Внимание

Изменения или трансформации, не одобренные производителем, могут лишить пользователя права, которое обеспечивается Федеральной комиссией связи, работать с этим устройством.

Условия эксплуатации

Данное устройство отвечает требованиям Части 15 правил FCC. Эксплуатация допускается при следующих условиях:

1. Устройство не должно создавать вредных помех и
2. Устройство должно работать в условиях приема помех, включая те помехи, которые могут привести к неправильной работе.

Примечание: Для пользователей в Канаде

Это цифровое устройство класса В отвечает требованиям канадского стандарта ICES-003.

Remarque à l'intention des utilisateurs canadiens

Cet appareil numérique de la classe B est conforme à la norme NMB-003 du Canada.

Заявление о соответствии для стран ЕС

- Директива EMC 2004/108/ЕС (включая поправки)
- Директива по низковольтным устройствам 2006/95/ЕС
- Директива R & TTE 1999/5/ЕС (при наличии функции радиочастот)

Инструкции по утилизации



По истечению срока службы не выбрасывайте это электронное устройство с обычными отходами. Для сокращения загрязнения и обеспечения защиты окружающей среды отправьте его на переработку.



Предупредительная маркировка

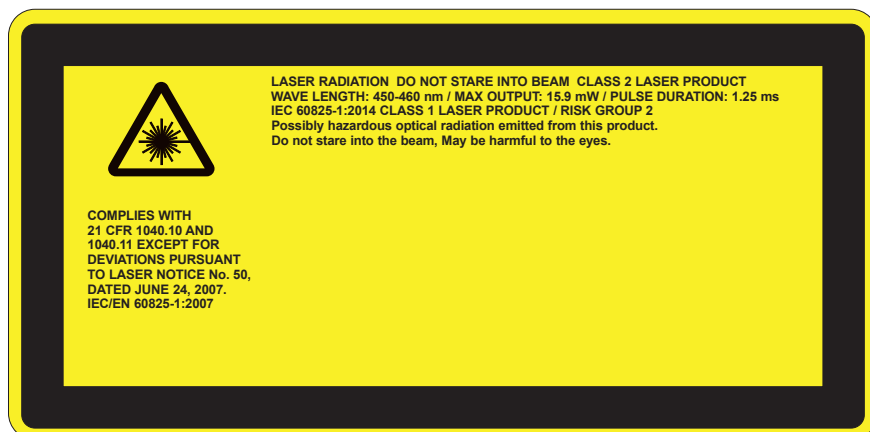

ПРЕДУПРЕЖДЕНИЕ

- Данное изделие является устройством класса 2 по IEC 60825-1:2007, отвечающим требованиям 21 CFR 1040.10 и 1040.11 за исключением отклонений согласно Декларации о лазере № 50 от 24 июня 2007 г. IEC 60825-1:2014: ЛАЗЕРНОЕ ИЗДЕЛИЕ КЛАССА 1 – ГРУППА РИСКА 2
- Характеристики питания лазера приведены на пояснительной этикетке.
- Проектор имеет встроенный лазерный модуль класса 4. Разборка или модификация изделия опасны и не должны предприниматься ни в коем случае.
- Любые настройки и использование не отвечающие указаниям в руководстве пользователя приводят к опасности попадания под опасное лазерное излучение.
- Не вскрывайте и не разбирайте проектор, это может привести к поражению лазерным излучением.
- Не смотрите в окно излучения лазера, когда проектор включен. Яркий свет может привести к потере зрения.
- При включении проектора следите, чтобы в зоне проецирования никто не смотрел в объектив.
- Любые настройки или использование с нарушением инструкций производителя могут привести к поражению лазерным излучением.
- Соблюдайте указания по сборке, эксплуатации и обслуживанию, в том числе четкие предупреждения о мерах предосторожности во избежание возможного воздействия лазера и сопутствующего излучения, превышающего предельные уровни излучений для устройств класса 2.
- Данный проектор является лазерным устройством класса 2 отвечающим требованиям IEC 60825-1:2007 и CFR 1040.10 и 1040.11.
- Лазерное изделие класса 2. Не направляйте луч в глаза.
- Проектор имеет встроенный лазерный модуль класса 4. Разборка или модификация изделия опасны и не должны предприниматься ни в коем случае.
- Любые настройки и использование не отвечающие указаниям в руководстве пользователя приводят к опасности попадания под опасное лазерное излучение.
- Не вскрывайте и не разбирайте проектор, это может привести к поражению лазерным излучением.
- Не смотрите в окно излучения лазера, когда проектор включен. Яркий свет может привести к потере зрения.
- Любые настройки или использование с нарушением инструкций производителя могут привести к поражению лазерным излучением.
- Соблюдайте указания по сборке, эксплуатации и обслуживанию, в том числе четкие предупреждения о мерах предосторожности во избежание возможного воздействия лазера и сопутствующего излучения, превышающего предельные уровни излучений для устройств класса 2.

ВВЕДЕНИЕ

Комплект поставки

Распакуйте коробку и убедитесь в наличии всех перечисленных ниже предметов. Если какие-либо предметы отсутствуют, обратитесь в ближайший центр обслуживания клиентов.

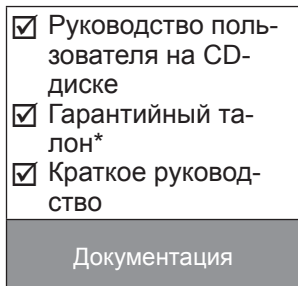
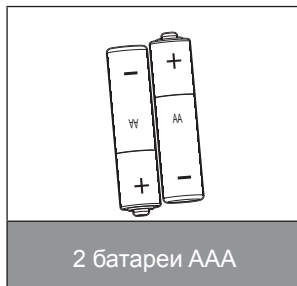
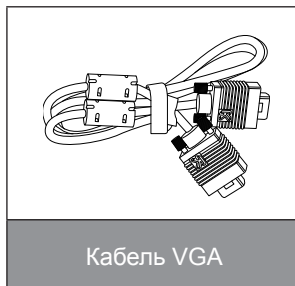

Внимание: * Сведения о гарантийном обслуживании для Европы приведены на сайте: www.optomaeurope.com.

В связи с различными условиями использования в каждой стране, в некоторых регионах в комплект поставки могут входить разные принадлежности.

ВВЕДЕНИЕ

Общий вид устройства

Главное устройство

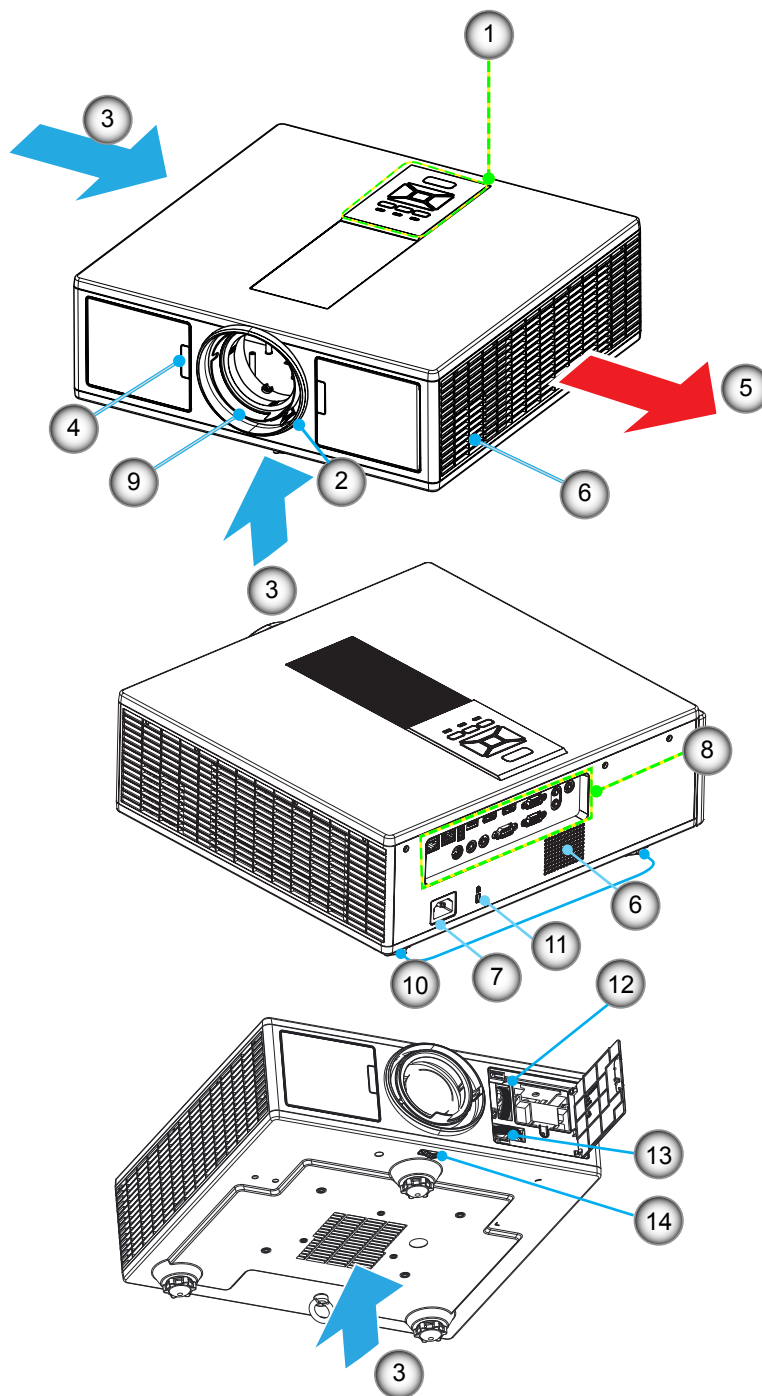

Внимание: Не перекрывайте впускные и выпускные вентиляционные отверстия проектора.

Нет	Пункт
1.	Клавиатура
2.	Регулятор фокусировки
3.	Вход воздуха
4.	Приемник ИК-сигнала
5.	Выход воздуха
6.	Динамики
7.	Разъем электропитания

Нет	Пункт
8.	Входные/выходные соединения
9.	Единица
10.	Ножка регулировки наклона
11.	Замок Kensington
12.	Сдвиг. об-ва (По вертикали)
13.	Сдвиг. об-ва (Горизонталь)
14.	Фиксатор объектива

ВВЕДЕНИЕ

Панель управления

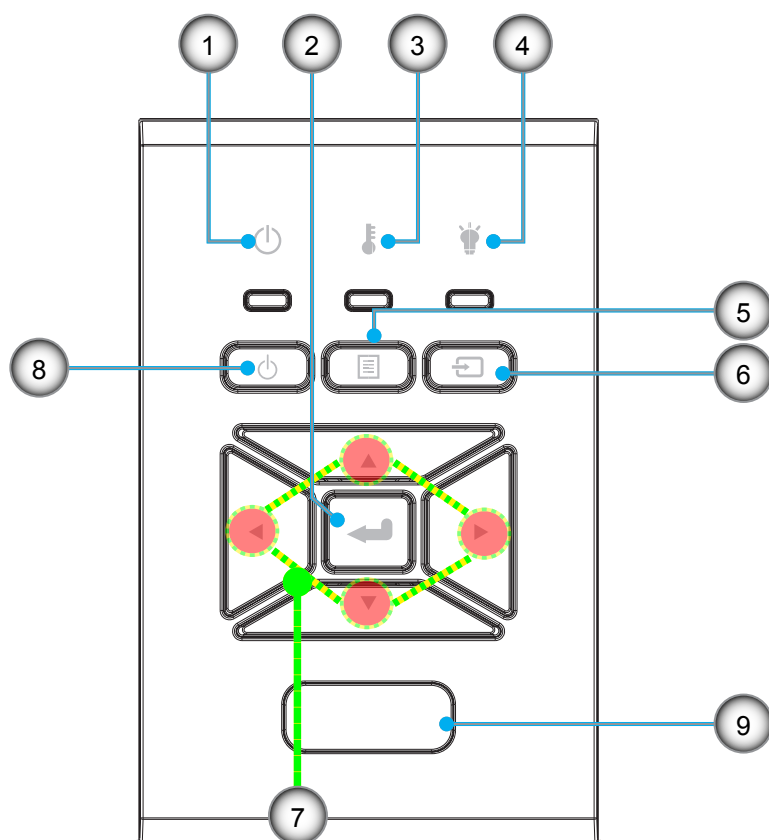

Нет	Пункт
1.	Индикатор режима питания
2.	Enter
3.	СД «Temp»
4.	СД «Lamp»
5.	Menu

Нет	Пункт
6.	Source
7.	Четыре кнопки выбора
8.	Кнопка «Питание/Ожидание»
9.	Приемник ИК-сигнала

ВВЕДЕНИЕ

Соединения

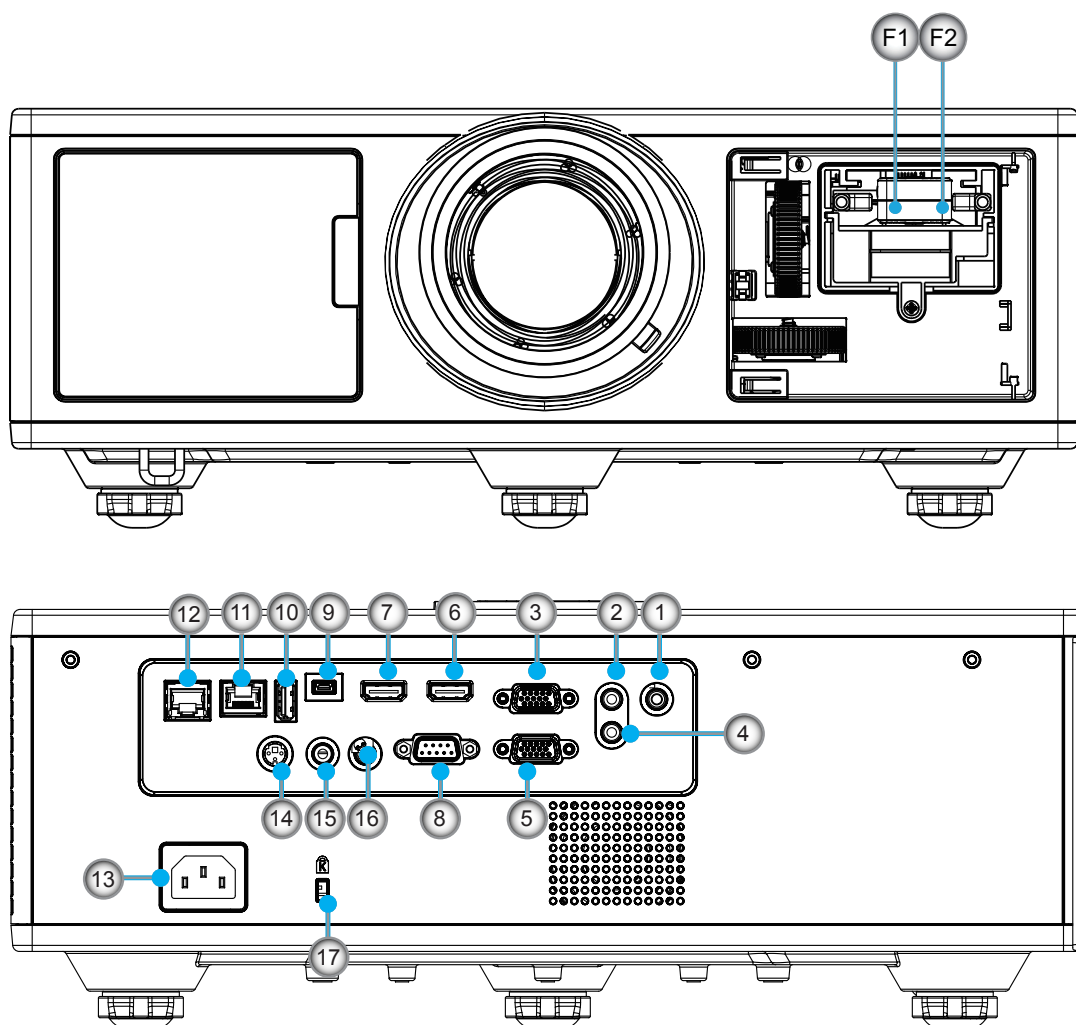

Нет	Пункт
1.	Разъем микрофона
2.	Вход Audio In
3.	Разъем VGA In/YPbPr
4.	Выход Audio Out
5.	Выход VGA Out
6.	Вход HDMI 1
7.	Разъем HDMI 2/MHL
8.	Разъем RS232C
9.	Мини-разъем USB-B
10.	USB-выход питания (5В/1,5А)

Нет	Пункт
11.	Разъем HDBaseT (зависит от модели)
12.	RJ45
13.	Разъем электропитания
14.	Разъем 3D Sync Out (5В)
15.	Разъем кабеля ДУ
16.	Триггерный выход 12В
17.	Замок Kensington
F1	Разъем HDMI 3/MHL
F2	Питание USB

ВВЕДЕНИЕ

Пульт дистанционного управления

Нет	Пункт
1.	Включение Включение проектора.
2.	Геометр. коррекция Открывает меню коррекции геометрических искажений.
3.	F1: Тест. Таблица Отображение тестовой таблицы.
4.	Режим отображения Выбор режима показа.
5.	Четыре кнопки выбора Выбор пунктов меню и настройка параметров.
6.	Информация Отображение сведений о проекторе.
7.	F3: Согласование цвета Открывает меню настройки согласования цвета.
8.	Выбор входного источника Выбор входного сигнала.
9.	Меню Вызов экранного меню. Для закрытия экранного меню снова нажмите кнопку «Меню».
10.	Регулятор громкости +/- Увеличение/уменьшение громкости.
11.	Стоп-кадр Остановка проецируемого изображения.
12.	Формат Выбор формата проектора.
13.	VGA Выбор источника VGA.
14.	HDMI 1 Выбор источника HDMI 1.
15.	Разъем HDBaseT (зависит от модели) Выбор источника HDBaseT.
16.	3D Переключение к источнику 3D.
17.	Питание выключено Выключение проектора.
18.	Меню PIP/PBP Открывает меню PIP/PBP.

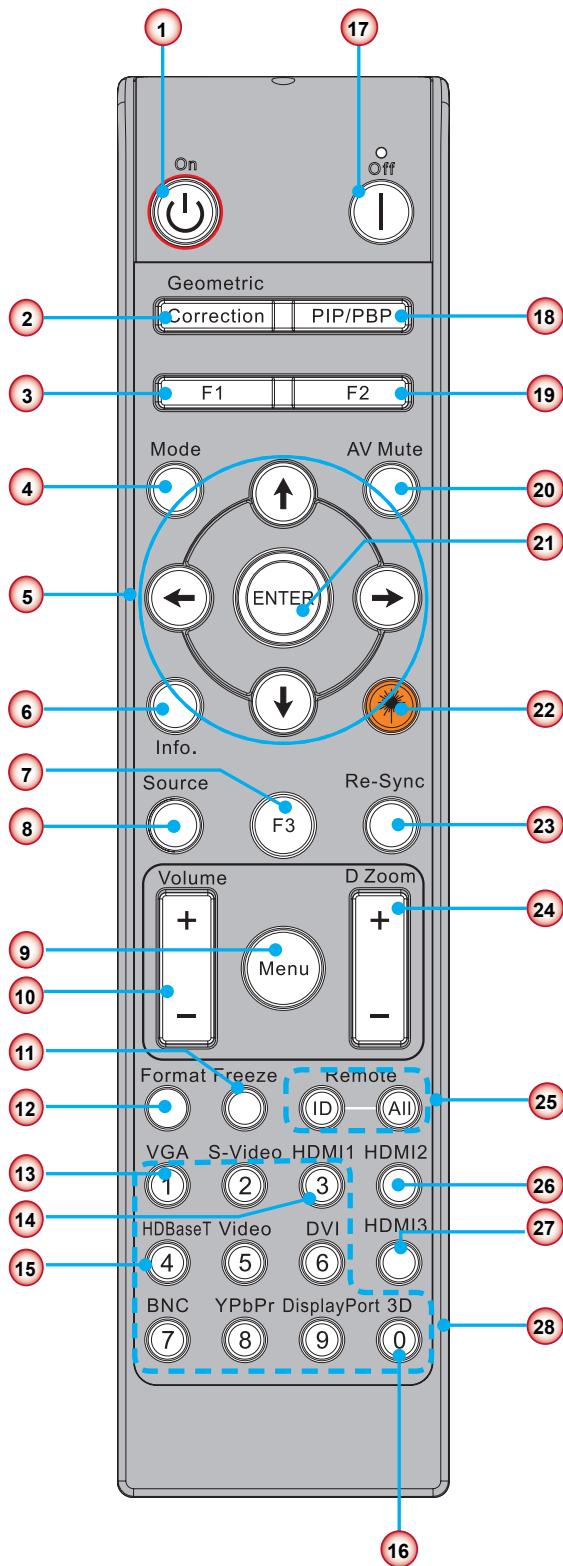

Внимание: Некоторые кнопки не функционируют для отдельных моделей, которые не поддерживают соответствующие функции.

ВВЕДЕНИЕ

Нет	Пункт
19.	F2: Настройки ЛВС Открывает меню настройки локальной сети.
20.	Выкл. A/V Мгновенно включает и выключает аудио и видео сигнал.
21.	Enter Подтвердите выбор пункта.
22.	Лазер Используется, как лазерная указка.
23.	Повторная синхронизация Используется для автоматической синхронизации проектора с источником входного сигнала.
24.	Цифр. масштаб +/- Увеличение/уменьшение проецируемого изображения.
25.	ID-код ДУ / Все ДУ-устройства Установка кода дистанционного управления.
26.	HDMI 2 Выбор источника HDMI 2.
27.	HDMI 3 (Адаптер) Выбор источника HDMI 3 (Адаптер).
28.	Цифровая панель (0 ~ 9) Используется для ввода цифр "0 ~ 9".

УСТАНОВКА И НАСТРОЙКА

Подключение источника к проектору

Подключение к компьютеру/ноутбуку

Внимание:

В связи с различными условиями использования в каждой стране, в некоторых регионах в комплект поставки могут входить разные принадлежности.

(*) Дополнительная принадлежность

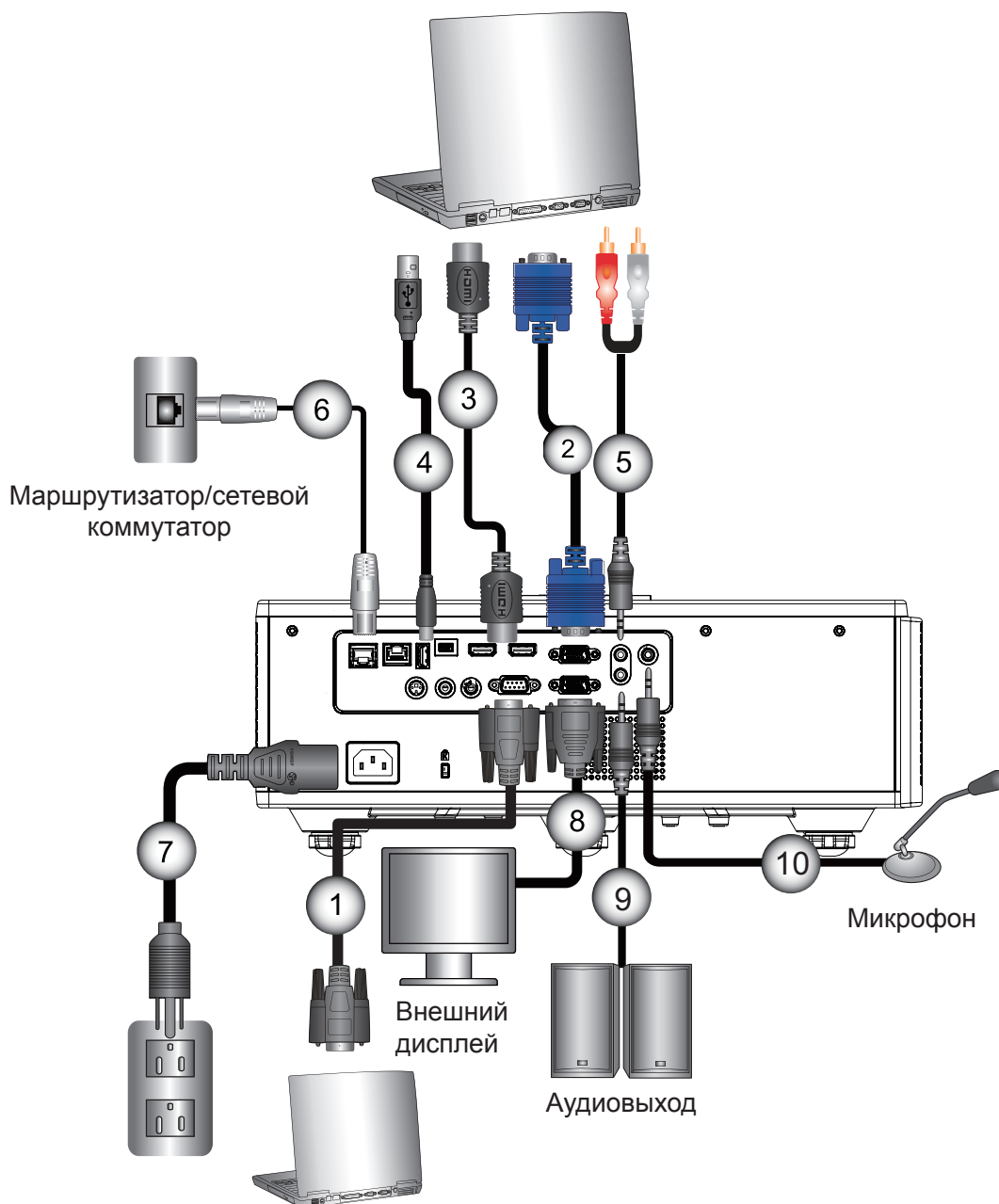

Нет	Пункт
1.	Кабель RS232
2.	Кабель VGA
3.	Кабель HDMI
4.	Кабель USB
5.	Кабель Audio In

Нет	Пункт
6.	Кабель RJ45
7.	Питание
8.	Кабель VGA Out
9.	Кабель Audio Out
10.	Кабель микрофона

УСТАНОВКА И НАСТРОЙКА

Подключение к видеоисточникам

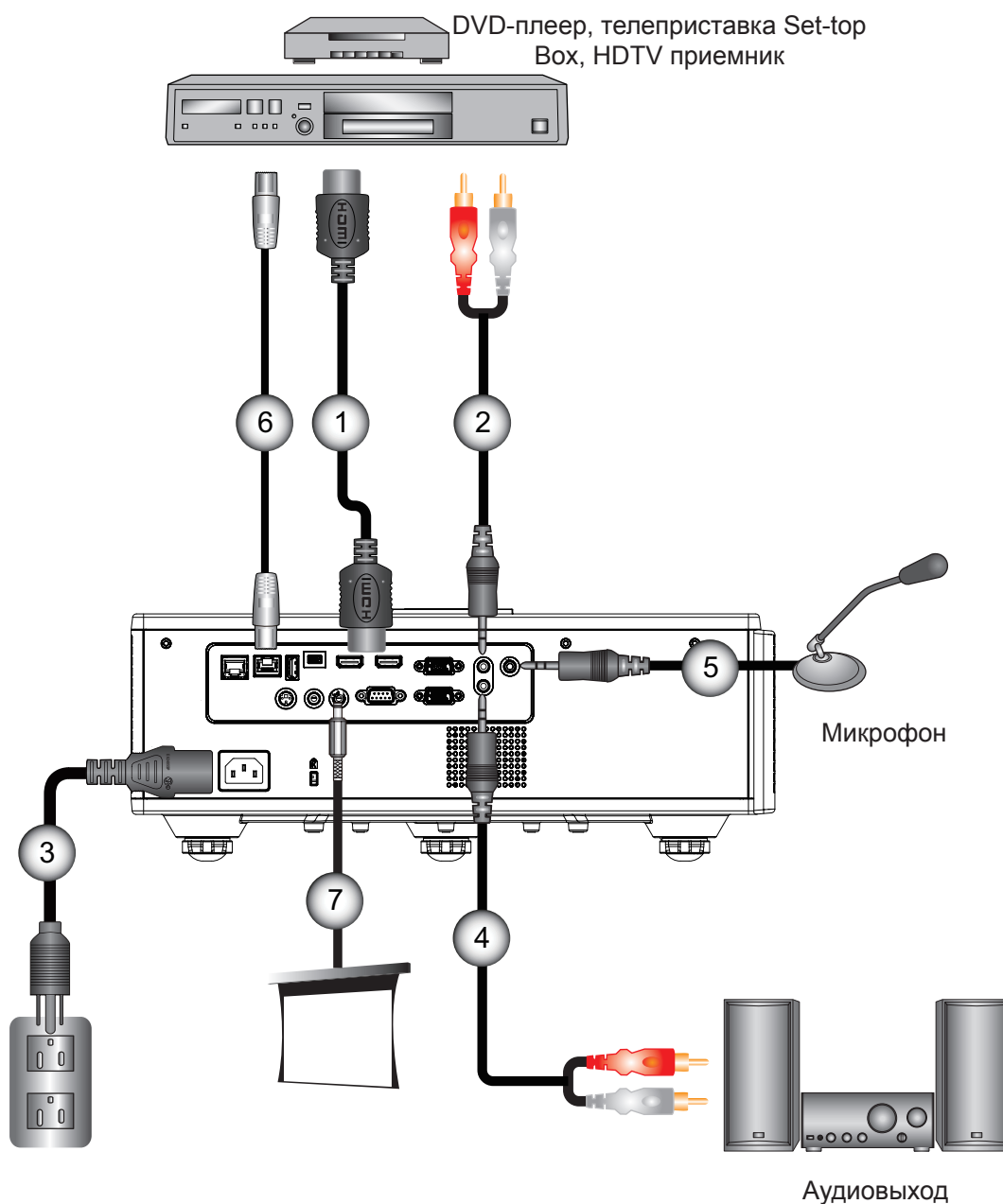

Нет	Пункт
1.	Кабель HDMI
2.	Кабель Audio In
3.	Питание
4.	Кабель Audio Out

Нет	Пункт
5.	Кабель микрофона
6.	Кабель RJ-45 (кат. 5)
7.	Гнездо 12 В (пост.т.)
8.	Кабель HDMI3/MHL

Внимание:

В связи с различными условиями использования в каждой стране, в некоторых регионах в комплект поставки могут входить разные принадлежности.

(*). Дополнительная принадлежность

УСТАНОВКА И НАСТРОЙКА

Включение и выключение проектора

Включение проектора

1. Надежно подсоедините шнур питания и сигнальный кабель. После подключения индикатор ПИТАНИЕ/ОЖИДАНИЕ загорится красным цветом.
2. Включите лампу кнопкой «» на пульте или проекторе. Индикатор ПИТАНИЕ/ОЖИДАНИЕ загорится синим. ①
Приблизительно через 6 секунд отобразится окно запуска.
3. Включите и подсоедините источник (компьютер, ноутбук, видеоплеер и т.д.), сигнал которого требуется отображать на экране. Проектор обнаружит источник автоматически.
 - ▶ При одновременном подключении нескольких источников, используйте для переключения входов кнопку «INPUT» (Вход) на панели управления.

Внимание: В ждущем режиме (энергопотребление < 0,5 Вт) разъемы «Выход VGA»/«Кабельное ДУ»/«LAN» отключаются. Сквозной аудиовыход в ждущем режиме всегда активен. Разъем управления HDBaseT в ждущем режиме всегда отключен.

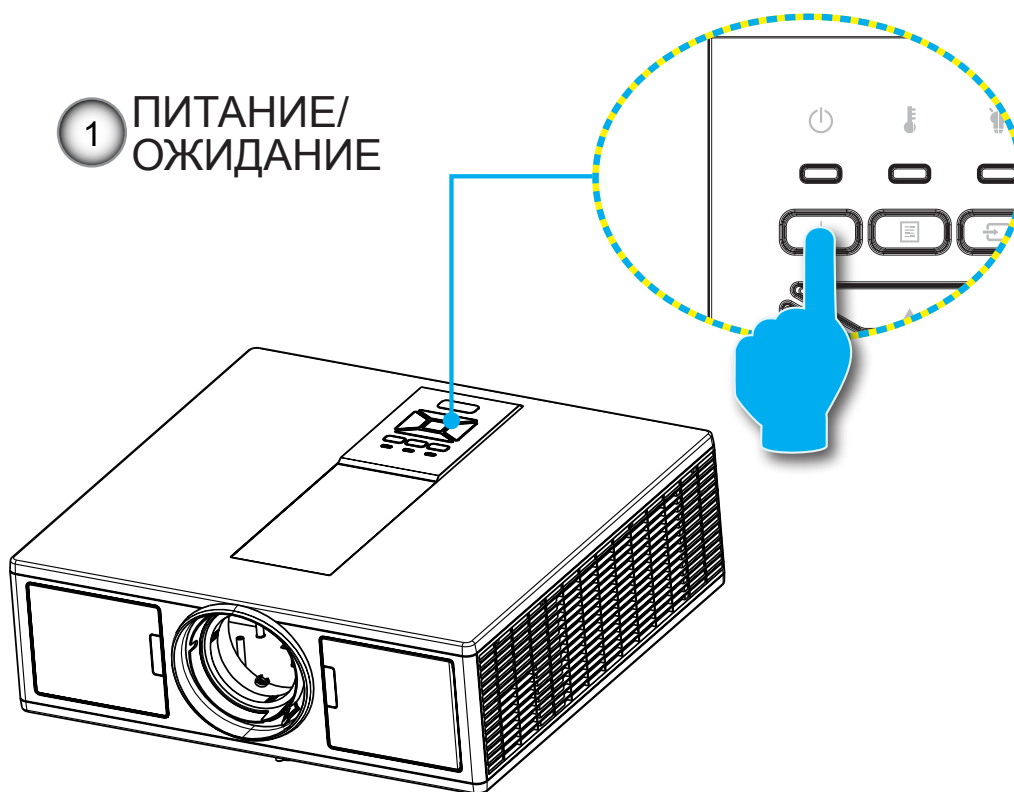



Внимание: Сначала включите проектор, затем выберите источник сигнала.

УСТАНОВКА И НАСТРОЙКА

Отключение питания проектора

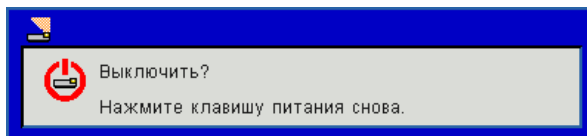
1. Кнопкой «» на пульте или панели управления выключите проектор. На экране появится следующее сообщение.



Для подтверждения нажмите кнопку «» еще раз, в противном случае сообщение через 10 секунд исчезнет. При втором нажатии кнопки «» запустится вентилятор охлаждения системы, и система выключится.

2. Вентиляторы охлаждения проработают около 4 секунд для выполнения цикла охлаждения, при этом индикатор ПИТАНИЕ/ОЖИДАНИЕ будет мигать красным. При переходе проектора в ждущий режим индикатор ПИТАНИЕ/ОЖИДАНИЕ загорится ровным красным цветом.

Чтобы снова включить проектор, сначала дождитесь, пока проектор завершит цикл охлаждения и перейдет в ждущий режим. Чтобы снова включить проектор из ждущего режима, просто нажмите кнопку «».

3. Отсоедините шнуры питания от электрической розетки и проектора.

Предупреждающий индикатор

Показания СД-индикаторов

Если высвечивается одна из следующих комбинаций индикаторов (см. ниже), проектор автоматически отключается:

- ❖ Индикатор «LAMP» горит красным и/или индикатор «TEMP» горит красным.
- ❖ Индикатор «TEMP» горит красным, что указывает на перегрев проектора. В нормальных условиях проектор можно снова включить.
- ❖ Индикатор «TEMP» мигает красным.

Выньте сетевой шнур из проектора, выждите 30 секунд и повторите попытку. Если предупреждающий индикатор загорается снова, обратитесь за помощью в ближайший сервисный центр.

Сообщение	 СД «Power»		 СД «Temp»	 СД «Lamp»
	Красный	Синий	Красный	Красный
Режим ожидания (LAN выкл.)	Вкл.			
Режим ожидания (LAN вкл.)	Вкл.	Вкл.		
Включение		Вкл.		
Предупреждение	Мигает			
Ошибка (Power Good NG)			Вкл.	Вкл.
Ошибка (Сбой вентилятора)			Мигает	
Ошибка (Перегрев)			Вкл.	
Ошибка (Неисправность LD)				Вкл.

УСТАНОВКА И НАСТРОЙКА

Настройка проецируемого изображения

Настройка высоты проектора'

Проектор оснащен подъемными ножками для настройки высоты изображения.

1. Найдите требуемую регулируемую ножку в нижней части проектора.
2. Чтобы поднять проектор, поверните регулировочное кольцо по часовой стрелке, а чтобы опустить проектор, поверните его против часовой стрелки. Аналогично выставьте нужную высоту для остальных ножек.

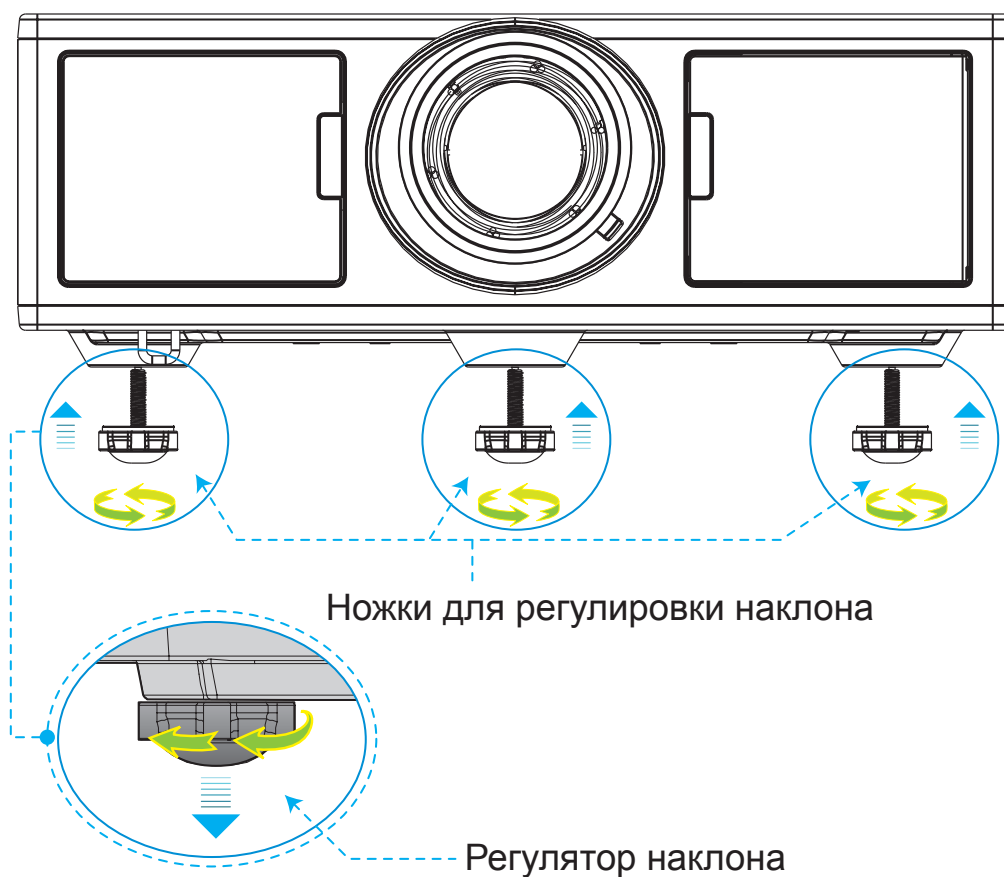

УСТАНОВКА И НАСТРОЙКА

Масштаб и фокусировка

1. Регулятор размера изображения: поворот регулятора масштаба по часовой стрелке/против часовой стрелки позволяет увеличить/уменьшить размер проецируемого изображения.
2. Регулятор фокусировки: поворот регулятора фокусировки по часовой стрелке/против часовой стрелки позволяет добиться резкого и четкого изображения.

Проектор фокусирует изображение на расстоянии 4,27~25,59 фута (1,3~7,8 метра) (от объектива до стены).

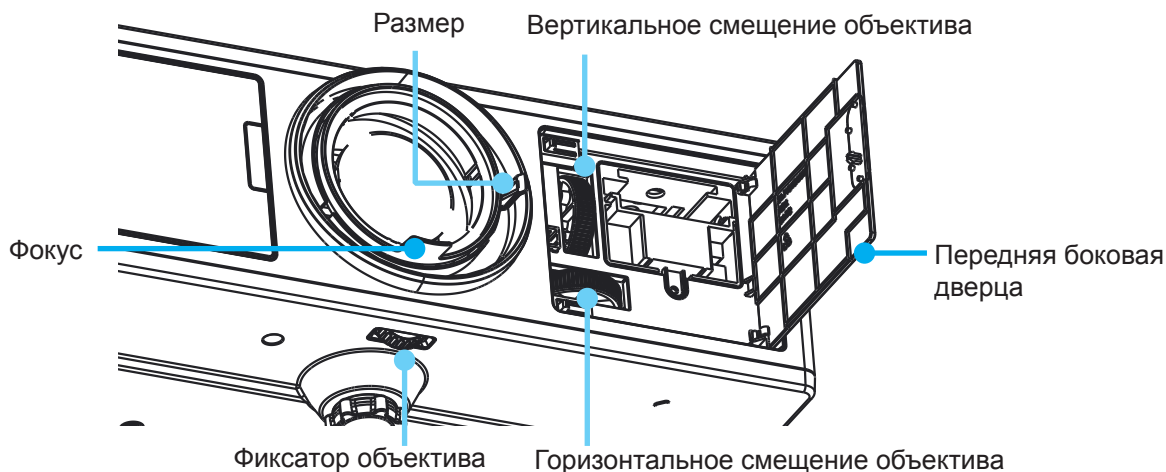

Настройка размера проецируемого изображения (Диагональ)

Размер проецируемого изображения составляет от 36 до 300 дюймов (1,09 ~ 9,09 метров).

1. Откройте переднюю боковую дверцу проектора.
2. Перед регулировкой смещения объектива разблокируйте фиксатор объектива.
3. Выставьте смещение объектива поворотом дисков вертикального/горизонтального смещения объектива.
4. Поворот фиксатора объектива по часовой стрелке позволяет зафиксировать объектив в нужном положении.
(Регулятор смещения объектива по-прежнему можно поворачивать.)
5. Закройте переднюю боковую дверцу проектора.

Внимание: *Ход регулировки смещения объектива представляет собой правильный треугольник, и при установке объектива в центральное положение по горизонтали объектив можно сместить в самую высокую точку по вертикали.*

Вид сверху

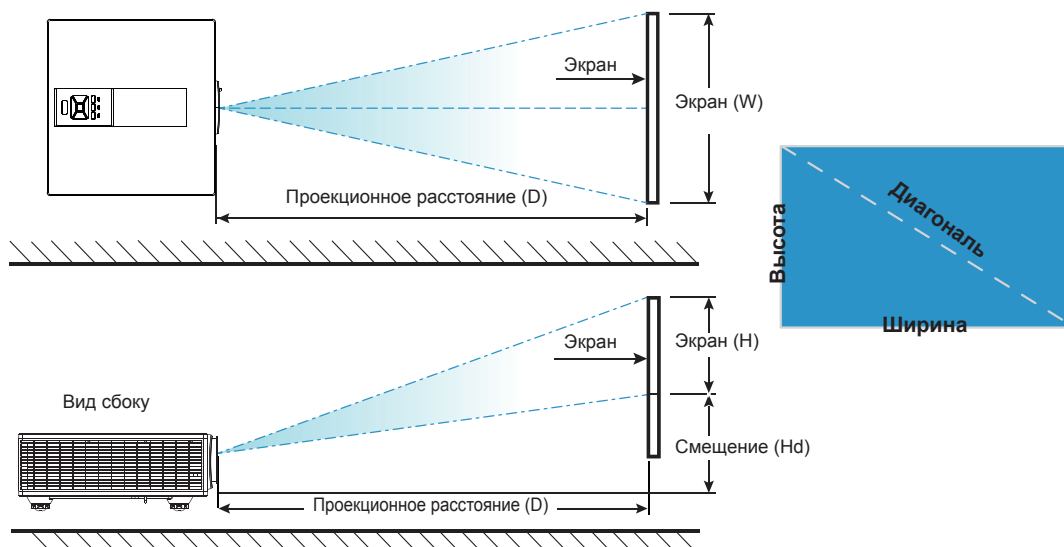

УСТАНОВКА И НАСТРОЙКА

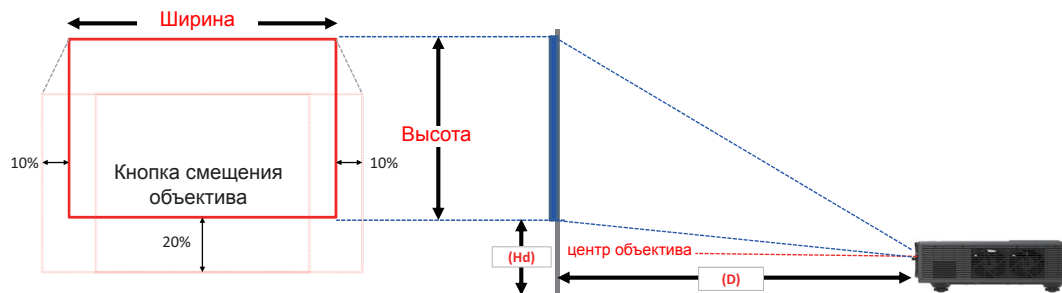









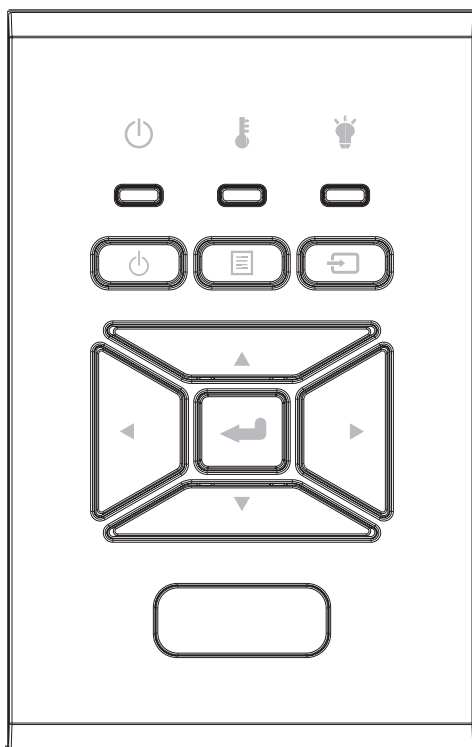



Смещение изображения													
	Размер изображения	Размер экрана Ш x В				Проекционное расстояние (D)				Смещение (Hd)			
	в дюймах	см		в дюймах		см		в дюймах		см		в дюймах	
	Диагональ	Ширина	Высота	Ширина	Высота	Широк.	Телевизор	Широк.	Телевизор	Широк.	Телевизор	Широк.	Телевизор
WUXGA 16:10	36"	78,0	49,0	30,7	19,3	нп	170,0	нп	66,9	20,1	20,1	7,9	7,9
	100"	215,0	135,0	84,6	53,1	260,0	460,0	102,4	181,1	37,4	37,4	14,7	14,7
	150"	323,0	202,0	127,2	79,5	390,0	690,0	153,5	271,7	50,8	50,8	20,0	20,0
	200"	431,0	269,0	169,7	105,9	520,0	920,0	204,7	362,2	64,3	64,3	25,3	25,3
	250"	539,0	337,0	212,2	132,7	640,0	нп	252,0	нп	77,8	77,8	30,6	30,6
	300"	646,0	404,0	254,3	159,1	770,0	нп	303,1	нп	91,2	91,2	35,9	35,9

❖ Следующая таблица приведена только для справки.

ЭЛЕМЕНТЫ УПРАВЛЕНИЯ

Использование панели управления



Название	Описание
Питание 	См. раздел «Включение и выключение проектора» на стр. 16 - 17.
Enter 	Подтверждение выбора пункта меню.
Ввод 	Выбор входного сигнала
МЕНЮ 	Открывает экранное меню. Для закрытия экранного меню снова нажмите кнопку «МЕНЮ».
Четыре кнопки выбора	Используйте клавиши     , чтобы выбрать требуемые элементы или внести изменения.
СВЕТОДИОД ЛАМПЫ 	Индикатор состояния источника света проектора.
СД ТЕМП 	Индикатор температуры проектора.
Индикатор ВКЛ./ ОЖИДАНИЕ 	Индикатор состояния питания проектора.

ЭЛЕМЕНТЫ УПРАВЛЕНИЯ

Окна экранного меню

Пректор снабжен многоязычными экранными меню, позволяющими выполнять регулировки изображения и изменять различные настройки.

Использование меню

1. Для открытия экранного меню, нажмите «Меню» на пульте дистанционного управления или клавиатуре проектора.
2. При отображении экранного меню, используйте кнопки ▲▼ для выбора пунктов меню. Для входа в подменю выбранного параметра используйте кнопку ► или «Enter».
3. Кнопками ▲▼ выберите в подменю нужный параметр и настройте его кнопками ◀▶.
4. Выберите в подменю следующий элемент, который требуется отрегулировать, и измените значение указанным выше способом.
5. Нажмите «Enter» для подтверждения.
6. Чтобы выйти, снова нажмите кнопку «Меню». Экранное меню закроется, и проектор автоматически сохранит новые настройки.

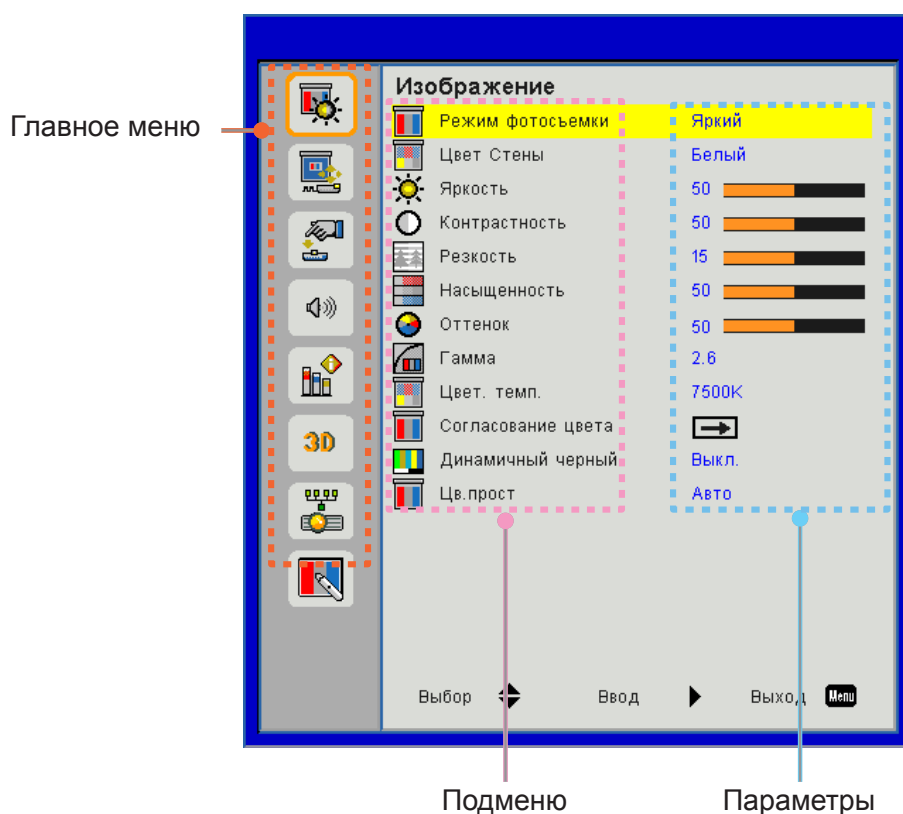

ЭЛЕМЕНТЫ УПРАВЛЕНИЯ

Структура

Внимание: Обратите внимание: экранное меню меняется в зависимости от выбранного типа сигнала и используемой модели проектора.

Главное меню	Подменю	Настр.		
Изображение	Режим Оотосьеимки		Яркий/Презентация/Видео/sRGB/Смешение/DICOM SIM./ Пользовательский (Переводить Режим цвета в Пользовательский режим при изменении настроек пользователем)	
	Цвет Стены		Белый/Св.желт./Св. Синий/Pink/Т.зелен	
	Яркость			
	Контрастность			
	Резкость			
	Насыщенность		(Только для компонентного сигнала VGA)	
	Оттенок		(Только компонентный сигнал VGA)	
	Гамма		Кино/Графика/1.8/2.0/2.2/2.6/Доска/DICOM SIM	
	Цв. темп.		5500K/6500K/7500K/8500K/9500K	
	Согласование цвета	Белый/Красный/ Зеленый/Синий/ Голубой/Пурпурный/Желтый		Оттенок/Насыщенность/Яркость
	Динамика черный			Вкл./Выкл.
Цвет. Прост.			Входы «не HDMI»: Авто/RGB/YUV	
			Вход HDMI: Авто/RGB (0 ~ 255)/RGB (16 ~ 235)/YUV	
Экран	Соотношение сторон		Авто/4:3/16:9/16:10	
	Фаза			
	Часы			
	Пол. по. гор.			
	Пол. по. верт			
	Цифровое увеличение			
	Проекция			Фронтальная/Фронт потолочная/Задняя/Задн потолочная
	Коррекция геометр.	Верт. трапец.		
		Г. трапеция		
		4 угла		Вкл./Выкл.
		Цвет сетки		Фиолетовый/Зеленый
	Настройки PIP-PBP	Reset		Да/Нет
		Функция		PBP/PIP/Вкл.
		Глав. источник		VGA/HDMI-1/HDMI-2/Адаптер/HDBaseT
		Источник субэкрана		VGA/HDMI-1/HDMI-2/Адаптер/HDBaseT
		Место		Вверху слева/Вверху справа/Внизу слева/Внизу справа
Размер			Малый/Средний/Большой	
	Поменять			

ЭЛЕМЕНТЫ УПРАВЛЕНИЯ

Главное меню	Подменю	Настр.	
Параметры	Язык		Английский/Немецкий/Французский/Итальянский/Испанский/Польский/Шведский/Голландский/Португальский/Японский/Китайский (Тайвань)/Китайский (КНР)/Корейский/Русский/Арабский/Норвежский/Турецкий/Датский/Финский/Греческий/Венгерский/Чешский/Румынский/Тайский/Фарси/Вьетнамский/Индонезийский/Словацкий
	Расположение Меню		Слева вверху, Справа вверху, Слева внизу, Справа внизу
	VGA Out (Ожидание)		Выкл./Вкл.
	LAN (РЕЖИМ ОЖИДАНИЯ)		Выкл./Вкл.
	Табл. Наст.		Нет/Сетка/Белый
	Включение про-ект.		Вкл./Выкл.
	Сброс на заводские значения		Да/Нет
Громкость	Динамик		Вкл./Выкл.
	Аудиовыход		Вкл./Выкл.
	Микрофон		Вкл./Выкл.
	Без Звука		Вкл./Выкл.
	Громкость		
	Громкость микрофона		
	EQ		

ЭЛЕМЕНТЫ УПРАВЛЕНИЯ

Главное меню	Подменю	Настр.		
Опции	Заставка		По умолчанию/Пользовательский	
	Захват Изобр.			
	Автоисточник		Вкл./Выкл.	
	Ввод		VGA, HDMI-1, HDMI-2, Адаптер, HDBaseT	
	Авто выкл. (Мин.)			
	Спящий реж. (Мин.)			
	Настройки SSI			Часы работы SSI (Обычный)
				Часы работы SSI (ЭКО)
		Режим питания SSI		Обычный, ЭКО
	На высоте	Вкл./Выкл.		[По умолчанию: ВЫКЛ.]
	Параметры Доа. фильтра	Установлен дополнительный фильтр		Да/Нет
		Общее время использования		Только чтение
		Оповещение о состоянии фил		
		Напоминание о чистке		Да/Нет
	Безопасность	Защита		Вкл./Выкл.
		Защ. Таймер		месяц/день/час
		Изменить пароль		
	Параметры ДУ	Функция ИК		Вкл./Выкл.
		Код ДУ		00 ~ 99
	HDBaseT Управление	Авто		
		HDBaseT		
	Модуль PIP-PBP			Версия
				HDMI EQ
				Reset
				USB-обновление
	Скрыть информацию	Вкл./Выкл.		
	Информация			Название модели
				SNID
				Source (Глав. источник / Источник субэкрана)
				Разреш. источника основного экрана
				Разреш. источника субэкрана
				Версия ПО (DDP/MCU/LAN)
				Соотношение сторон
				часы работы SSI (Обычный/ЭКО)
			IP-Адрес	
			Состояние сети	
			Код ДУ	
		Код ДУ (Активный)		

ЭЛЕМЕНТЫ УПРАВЛЕНИЯ

Главное меню	Подменю	Настр.		
3D	3D		Авто/Вкл.	
	3D Поменять		Вкл./Выкл.	
	Формат 3D			Frame Packing
				Side-by-Side (Half)
				Top and Bottom
				Frame Sequential
			Field Sequential	
1080p @ 24			96Hz/144Hz	
СЕТЬ	Состояние			
	DHCP Клиент		Вкл./Выкл.	
	IP-Адрес			
	Маска подсети			
	Шлюз			
	DNS			
	Хранилище			
	MAC-адрес			
	Имя группы			
	Имя проектора			
	Местоположение			
	Контакты			

ЭЛЕМЕНТЫ УПРАВЛЕНИЯ

Изображение

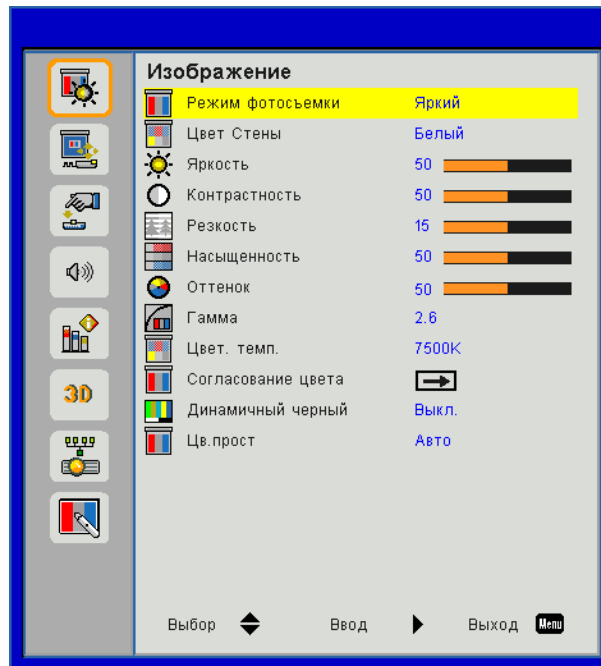

Режим Цвета

Существует много заводских установок, оптимизированных для разных видов изображений. Кнопками ◀ и ▶ выберите нужный пункт.

- Яркий: Для выбора оптимальной яркости.
- Презентация: Для показа презентаций.
- Фильм: КиноДля просмотра видеофильмов.
- sRGB: Для воспроизведения игрового контента.
- Смещение: Режим смешения изображений.
- DICOM Sim:
- Польз.: Собственные настройки пользователя.

Цвет Стены

Эта функция позволяет получить оптимизированное изображения с компенсацией цвета стены. Вы можете выбрать: «Белый», «Светло-желтый», «Голубой», «Розовый», «Темно-зеленый».

Яркость

Используется для регулировки яркости изображения.

- Кнопка ◀ делает изображение темнее.
- Кнопка ▶ делает изображение ярче.

Контраст

Параметр «Контрастность» регулирует степень различия между самыми светлыми и самыми темными участками изображения. Регулировка контрастности меняет уровни белого и черного цветов в проецируемом изображении.

- Кнопка ◀ уменьшает контраст.
- Кнопка ▶ увеличивает контраст.

Резкость

Используется для регулировки резкости изображения.

- Кнопка ◀ уменьшает резкость.
- Кнопка ▶ увеличивает резкость.

Внимание: Функции «Резкость», «Насыщенность» и «Оттенок» поддерживаются только в режиме «Видео».

ЭЛЕМЕНТЫ УПРАВЛЕНИЯ

Насыщенность

Используется для регулировки насыщенности видеоизображения от черно-белого до полностью насыщенного цвета.

- Кнопка ◀ уменьшает степень насыщенности изображения.
- Кнопка ▶ увеличивает степень насыщенности изображения.

Оттенок

Используется для регулировки баланса красного и зеленого цветов.

- Кнопка ◀ увеличивает уровень зеленого.
- Кнопка ▶ увеличивает уровень красного.

Гамма

Позволяет выбрать значение гамма-коррекции для получения оптимальной контрастности изображения для данного входного сигнала.

Цвет. темп.

Позволяет регулировать цветовую температуру. При более высокой температуре изображение приобретает более холодный оттенок, при более низкой температуре изображение приобретает более теплый оттенок.

Согласование цвета

Используйте эти параметры для расширенной настройки отдельных цветов: красного, зеленого, синего, голубого, малинового, желтого и белого.

Динамика черного

Эта функция увеличивает коэффициент контрастности.

Цвет. Прост.

Выбор типа цветовой матрицы: AVTO, RGB, RGB (0 - 255), RGB (16 - 235) или YUV.

Внимание: Настройки «RGB (0 - 255)» и «RGB (16 - 235)» поддерживаются только для источника HDMI.

ЭЛЕМЕНТЫ УПРАВЛЕНИЯ

Экран

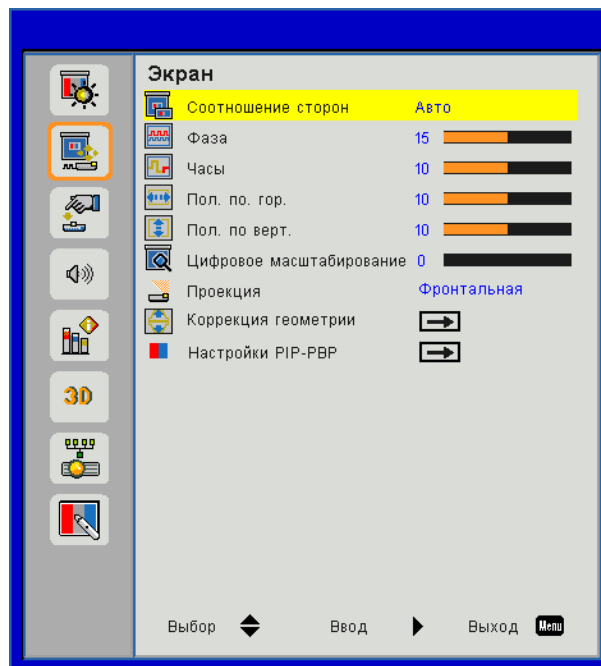

Соотношение сторон

- Авто: Сохраняется исходное соотношение ширины и высоты кадра, а его размер подгоняется к горизонтальному или вертикальному размеру экрана.
- 4:3: Преобразование кадра с заполнением экрана в формате 4:3.
- 16:9: Кадр подгоняется к ширине экрана, а высота кадра меняется для получения изображения в формате 16:9.
- 16:10: Кадр подгоняется к ширине экрана, а высота кадра меняется для получения изображения в формате 16:10.

Фаза

Используется для синхронизации сигнала экрана с сигналом графической карты. Если изображение нестабильно или мигает, используйте этот параметр для настройки.

Внимание: Регулировка параметров «Фаза», «Частота», «Г. положение», «В. положение» поддерживается только в режиме графики VGA.

Часы

Отрегулируйте для устранения вертикального мерцания в изображении.

Г. Положение

- Кнопка ◀ смещает изображение влево.
- Кнопка ▶ смещает изображение вправо.

В. Положение

- Кнопка ◀ смещает изображение вниз.
- Кнопка ▶ смещает изображение вверх.

Цифр. масштаб

- Кнопка ◀ уменьшает размер изображения.
- Кнопка ▶ увеличивает изображение на проекционном экране.

ЭЛЕМЕНТЫ УПРАВЛЕНИЯ

Проекция

- Фронтальная: Изображение проецируется прямо на экран.
- Фронт потолочная: Значение по умолчанию. При выборе этого варианта изображение будет отображаться перевернутым по вертикали.
- Задняя: При выборе этого варианта изображение будет отображаться перевернутым по горизонтали.
- Задн потолочная: При выборе этого варианта изображение будет отображаться перевернутым по горизонтали и вертикали.

Геометр. коррекция

- Г. трапеция
Кнопками ◀ / ▶ исправьте трапецеидальное искажение по горизонтали. Если изображение выглядит трапецеидальным, эта функция поможет сделать его прямоугольным.
- В. Трапеция
Кнопками ◀ или ▶ исправьте искажение по вертикали. Если изображение выглядит трапецеидальным, эта функция поможет сделать его прямоугольным.
- 4 угла
Попиксельная коррекция 4 углов, позволяющая сделать изображение прямоугольным.
- Цвет сетки
Выбор цвета сетки для функции коррекции 4 углов.
- Сброс
Возвращает параметры Г/В трапеции и коррекции 4 углов к значениям по умолчанию.

Настройки PIP-PBP

- Функция: Вкл./выкл. режима PIP/PBP.
- Глав. источник: Выбор источника основного экрана.
- Источник субэкрана: Выбор источника субэкрана PIP/PBP.
- Место: Выбор расположения субэкрана PIP.
- Размер: Выбор размера субэкрана PIP.
- Поменять: Переключение между основным и субэкраном PIP/PBP.

Для некоторых комбинаций «сигнал + источник» функция PIP/PBP не поддерживается. См. таблицу ниже:

Матрица совместимости	HDMI-1	HDMI-2	Адаптер	HDBaseT	VGA
HDMI-1	-	«В»	«В»	-	«В»
HDMI-2	«В»	-	-	«В»	«В»
Адаптер	«В»	-	-	«В»	«В»
HDBaseT	-	«В»	«В»	-	«В»
VGA	«В»	«В»	«В»	«В»	-

1. При слишком большой пропускной способности обоих входов на изображении могут появляться мерцающие линии, в этом случае попробуйте уменьшить разрешение.
2. Из-за различия в частоте кадров между изображениями основного экрана и субэкрана может возникать разрыв кадра, в этом случае попробуйте согласовать частоты кадров обоих входных сигналов.

ЭЛЕМЕНТЫ УПРАВЛЕНИЯ

Параметры

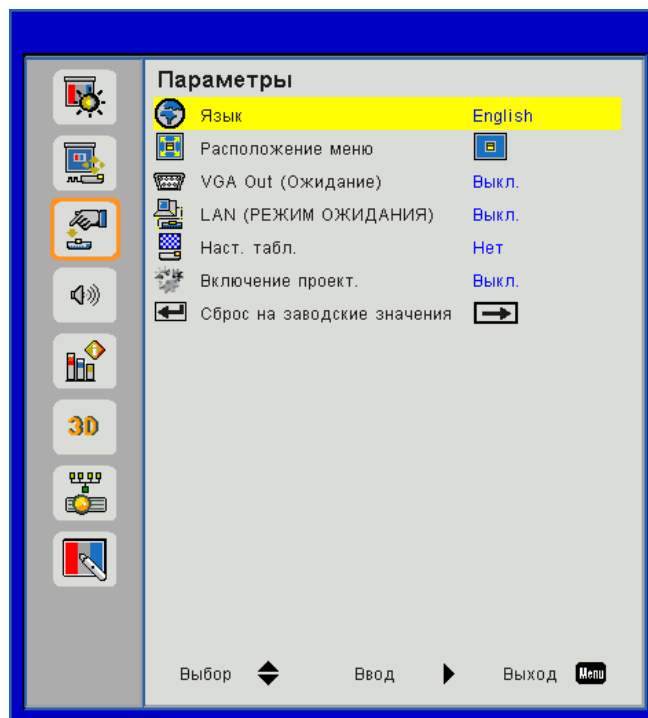

Язык

Используется для выбора языка экранного меню. Кнопками ◀ или ▶ откройте подменю и кнопками ▲ или ▼ выберите нужный язык. Нажмите ▶ на пульте для завершения выбора.



Расположение Меню

Используется для выбора расположения меню на экране.

Выход VGA (Ожидание)

Выберите «Вкл.» - для включения выхода VGA OUT.

LAN (РЕЖИМ ОЖИДАНИЯ)

Выберите «Вкл.» для включения локальной сети. Выберите «Выкл.» для выключения локальной сети.

Тест. Таблица

Отображение тестовой таблицы.

Включение проект.

Выберите «Вкл.», чтобы активировать режим прямоговключения. Проектор включится автоматически при подаче питания, без необходимости нажатия клавиши ⏻ на панели управления проектора или пульте ДУ.

Сброс на заводские значения

Выбор «Да» восстанавливает стандартные заводские значения для всех настроек меню.

ЭЛЕМЕНТЫ УПРАВЛЕНИЯ

Громкость

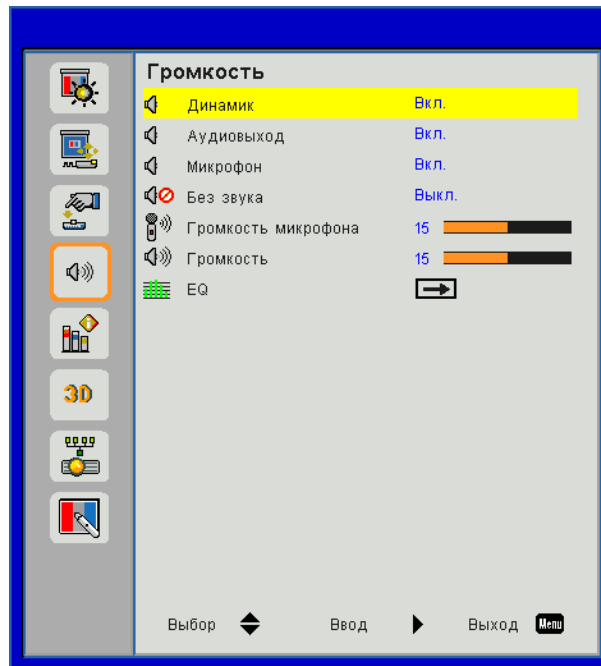

Динамик

- Выберите «Вкл.», чтобы включить динамик.
- Выберите «Выкл.», чтобы отключить динамик.

Лин. выход

- Выберите «Вкл.», чтобы включить линейный выход.
- Выберите «Выкл.», чтобы отключить линейный выход.

Микрофон

- Выберите «Вкл.», чтобы включить микрофон.
- Выберите «Выкл.», чтобы отключить микрофон.

Без Звука

- «Вкл» - отключает звук.
- «Выкл» - включает звук.

Громкость

- Кнопка ◀ уменьшает громкость.
- Кнопка ▶ увеличивает громкость.

Громкость микрофона

- Кнопка ◀ уменьшает громкость микрофона.
- Кнопка ▶ увеличивает громкость микрофона.

EQ

Выбор настроек эквалайзера.

ЭЛЕМЕНТЫ УПРАВЛЕНИЯ

Опции

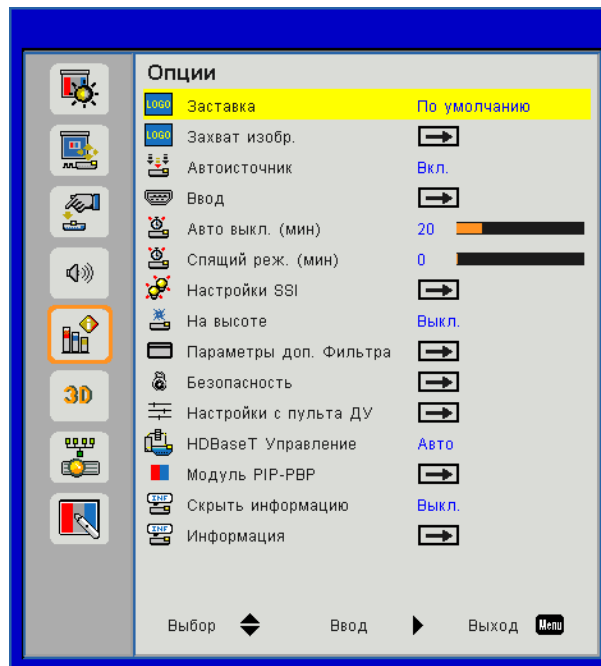

Заставка

Эта функция используется для задания нужной заставки. Сделанные изменения вступают в силу только при следующем включении проектора.

- По умолчанию: Экранная заставка по умолчанию.
- Польз.: Использовать заставку, сохраненную в функции «Снимок экрана».

Захват Изобр.

Нажмите кнопку ► для захвата текущего изображения на экране.

Внимание:

Для успешной записи заставки требуется, чтобы разрешение экранного изображения не превышало собственного разрешения проектора.

Функция «Захват изобр.» не работает, когда включен режим «3D».

Перед активацией этой функции рекомендуется установить функцию «Соотношение сторон» в значение «Авто».

Автоисточник

- Вкл.: Проектор будет искать другие сигналы, если текущий входной сигнал будет потерян.
- Выкл.: Проектор будет выполнять поиск только текущего входного соединения.

Ввод

Кнопка ► используется для включения/выключения источников входных сигналов. Проектор не будет производить поиск входных источников, которые не выбраны.

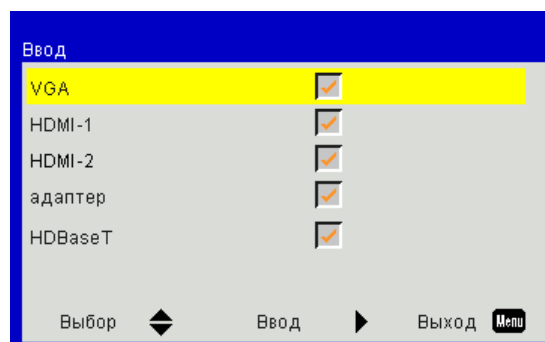

ЭЛЕМЕНТЫ УПРАВЛЕНИЯ

Авто выкл. (мин)

Позволяет установить интервал отсчета таймера. Счетчик начнет отсчитывать время, когда прекратится подача сигнала на проектор. Проектор автоматически выключится после окончания отсчета (значение счетчика задается в минутах).

Таймер Сна

Установка таймера обратного отсчета. Счетчик времени начнет отсчитывать время независимо от того, прекратится ли подача сигнала на проектор. Проектор автоматически выключится после окончания отсчета (значение счетчика задается в минутах).

Настройки SSI

- Часы работы SSI (Обычный)
Показывает время проецирования в обычном режиме.
- Часы работы SSI (ЭКО)
Показывает время проецирования в энергосберегающем режиме.
- Режим питания SSI
Нормальный: Стандартный режим.
ЭКО: Использование этой функции снижает яркость модуля SSI проектора для уменьшения энергопотребления и продления срока службы SSI.

Высотный

- Вкл.: Встроенные вентиляторы работают с повышенной скоростью. Этот режим рекомендуется при использовании проектора на высотах более 2500 футов (762 метра) над уровнем моря.
- Выкл.: Скорость встроенных вентиляторов автоматически изменяется в зависимости от внутренней температуры.

Напоминание о дополнительных фильтрах (часы)

- Установлен дополнительный фильтр: Показывает, установлен ли дополнительный фильтр.
- Общее время использования: Показывает время эксплуатации фильтра в часах.
- Оповещение о состоянии фил (часы): Устанавливает время включения напоминания.
- Напоминание о чистке: Выберите «Да» - для сброса счетчика пылевого фильтра после его замены.

Безопасность

- Защита: Выберите «Вкл.», чтобы задействовать проверку безопасности при включении проектора. Выберите «Выкл.», чтобы включать проектор без запроса пароля.
- Защ. Таймер
Эта функция позволяет задать оставшийся срок использования проектора (месяц/день/час). По истечении этого срока вам будет предложено снова ввести пароль.
- Изменить пароль
Установка пароля:
 1. Нажмите «←», чтобы установить пароль.
 2. Пароль должен состоять из 6 цифр.
 3. Для выбора пароля используйте числовые кнопки на пульте дистанционного управления, а потом нажмите клавишу «←» для подтверждения пароля.Изменить пароль:
 1. Нажмите клавишу «←», чтобы ввести старый пароль.
 2. Используйте числовые кнопки для ввода старого пароля, затем нажмите «←» для подтверждения.
 3. Введите новый пароль длиной 6 цифр с помощью цифровых кнопок пульта ДУ, затем нажмите клавишу «←», чтобы подтвердить ввод.
 4. Введите новый пароль еще раз и нажмите «←» для подтверждения.
- Если неверный пароль будет введен 3 раза подряд, проектор выключится автоматически.
- Если вы забыли пароль, обратитесь к дилеру за поддержкой.

ЭЛЕМЕНТЫ УПРАВЛЕНИЯ

Внимание:

По умолчанию в первый раз используется пароль «000000».

Храните пароль вместе с документацией. Если вы забудете или потеряете пароль, обратитесь в местный авторизованный сервисный центр.

Парам. ДУ

- Функция ИК: Если эта функция в состоянии «Выкл», проектором невозможно управлять с пульта ДУ.
- Код ДУ: 00 ~ 99, Код по умолчанию (общий код): 00

Управл. HDBaseT

Проектор автоматически опознает сигнал от прилагаемого передатчика HDBaseT. Выберите «HDBaseT», чтобы активировать режим прямоговключения.

Модуль PIP-PBP

- Версия: Версия программного модуля PIP-PBP.
- Сброс: Сброс модуля PIP-PBP.
- USB-обновление: Обновление программы модуля PIP-PBP.
- HDMI EQ: Выбор режима эквалайзера модуля PIP-PBP для порта HDMI.

Скрыть информацию

- Вкл.: Установите значение «Вкл.», чтобы скрыть информационные сообщения.
- Выкл.: При выборе «Выкл» на экране будут отображаться информационные сообщения.

Информация

Отображаются сведения о проекторе: название модели, SNID, источник, разрешение, версия ПО, экранный формат кадра, часы работы SSI, IP-адрес и состояние сети.

ЭЛЕМЕНТЫ УПРАВЛЕНИЯ

3D

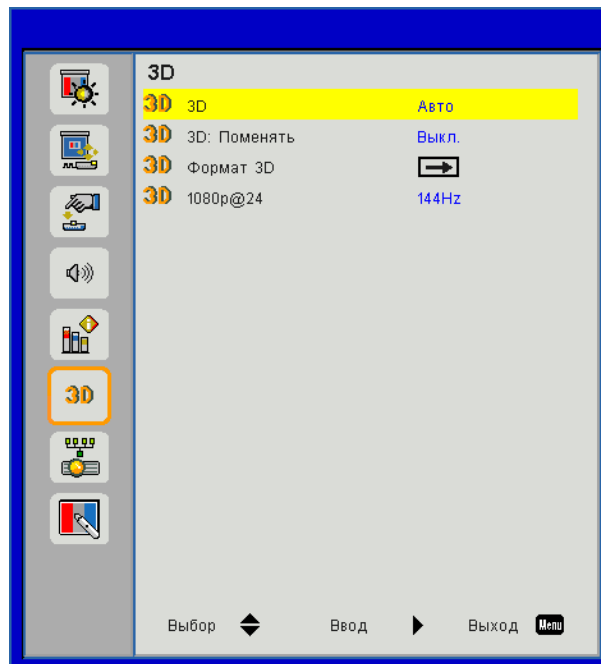

3D

Авто: Когда обнаруживается сигнал идентификации источника HDMI 1.4a 3D, автоматически выбирается режим изображения 3D.

- «Вкл» - включает режим 3D.
- Выберите «Авто» для автоматического обнаружения 3D-сигнала.

3D Поменять

Если через стереочки DLP вы видите дискретное изображение или наложение изображений, тогда для получения нормального изображения вам, вероятно, требуется применить режим «Поменять» для вывода левого и правого стереокадров в правильной последовательности.

Формат 3D

Эта функция используется для выбора формата 3D. Варианты: «Frame Packing», «Side-by-Side (Half)», «Top and Bottom», «Frame Sequential».

1080p @ 24

Эта функция позволяет выбрать частоту обновления 96 Гц или 144 Гц при использовании стереочков в режиме «Frame Packing» (1080p@24).

ЭЛЕМЕНТЫ УПРАВЛЕНИЯ

Сеть

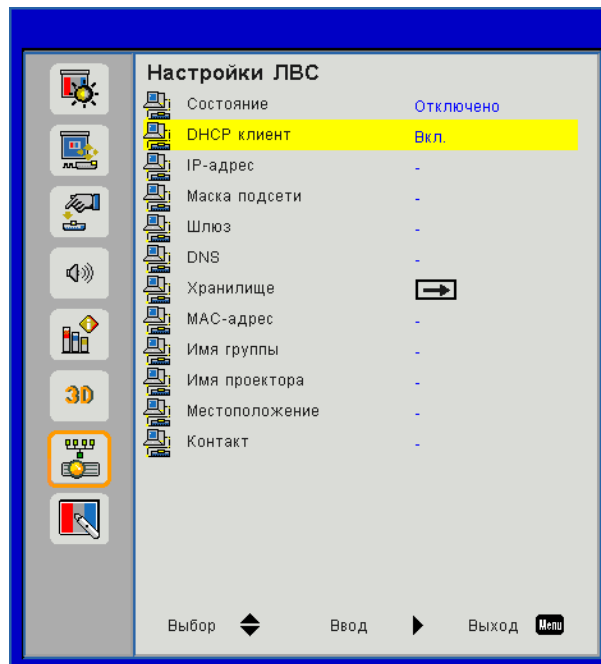

Состояние

Отображает состояние сетевого подключения.

DHCP

Настройка DHCP.

- Вкл.: При выборе «Вкл.» проектор будет получать IP-адрес автоматически через сеть.
- Выкл.: Выберите «Выкл.» для ручной настройки IP-адресов, маски подсети, шлюза и DNS.

IP-Адрес

Показывает IP-адрес.

Маска подсети

Показывает номер маски подсети.

Шлюз

Показывает базовый шлюз сети, подключенной к проектору.

DNS

Показывает номер DNS.

MAC-адрес

Показывает MAC-адрес.

Имя группы

Показывает имя группы.

Имя проектора

Показывает имя проектора.

Местоположение

Показывает место размещения проектора.

Контакты

Показывает контактную информацию.

ПРИЛОЖЕНИЯ

Неполадки с проектором

? Проектор перестает реагировать на все команды

- ▶ По возможности выключите проектор, отсоедините шнур питания от электрической розетки и подождите не менее 60 секунд, прежде чем снова включить питание.
- ▶ Проверьте, отключена ли функция «Блок. кнопок» с помощью пульта дистанционного управления.

? Если пульт дистанционного управления не работает

- ▶ Убедитесь, что пульт направлен на один из ИК-приемников на проекторе в пределах угла $\pm 30^\circ$ как по горизонтали, так и по вертикали.
- ▶ Убедитесь, что между пультом и проектором нет препятствий для прохождения ИК-луча. Не удаляйте пульт на расстояние более 12 м ($\pm 0^\circ$) от проектора.
- ▶ Проверьте правильность установки батарей.
- ▶ Замените батареи, если срок их службы истек.
- ▶ Убедитесь, что задан правильный код ИК-пульта.

? Для прямого подключения компьютера к проектору

- ▶ Если отсутствует сетевая связь между компьютером и проектором, проверьте настройки компьютера, как указано ниже, либо обратитесь к сетевому администратору.

Шаг 1: Найдите IP-адрес (192.168.10.100) в меню «Сеть» проектора.



Шаг 2: Выберите «Применить», и нажмите кнопку «Enter». После сохранения настройки нажмите кнопку «Меню» для выхода из экранного меню.

Шаг 3: Чтобы открыть сетевые подключения, нажмите **Пуск**, **Панель управления**, **Работа в сети и Интернет**, затем выберите **Сетевые подключения**. Выберите нужное подключение, затем на панели **Сетевые задачи** нажмите **Изменение настроек подключения**.

Шаг 4: На вкладке **Общие** в списке **Компоненты, используемые этим подключением** щелкните Internet Protocol (TCP/IP), а затем **«Свойства»**.

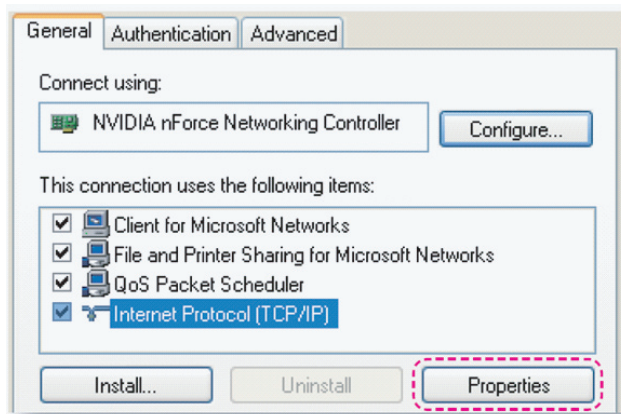

ПРИЛОЖЕНИЯ

Шаг 5: Щелкните **Использовать следующий IP-адрес** и введите, как указано ниже:

- 1) IP-адрес: 192.168.0.101
- 2) Маска подсети: 255.255.255.0
- 3) Шлюз по умолчанию: 192.168.0.254

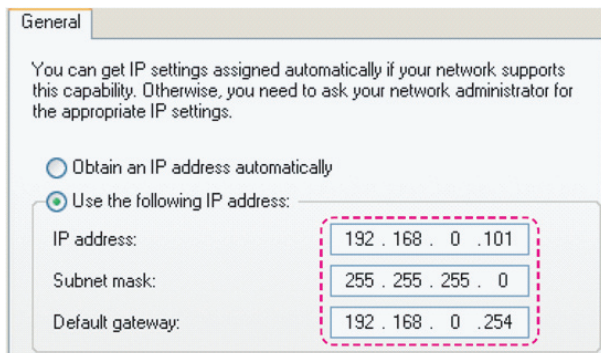

Шаг 6: Чтобы открыть Свойства обозревателя, щелкните значок Internet Explorer, затем Свойства обозревателя, вкладку **Подключения** и «**Настройка LAN...**».

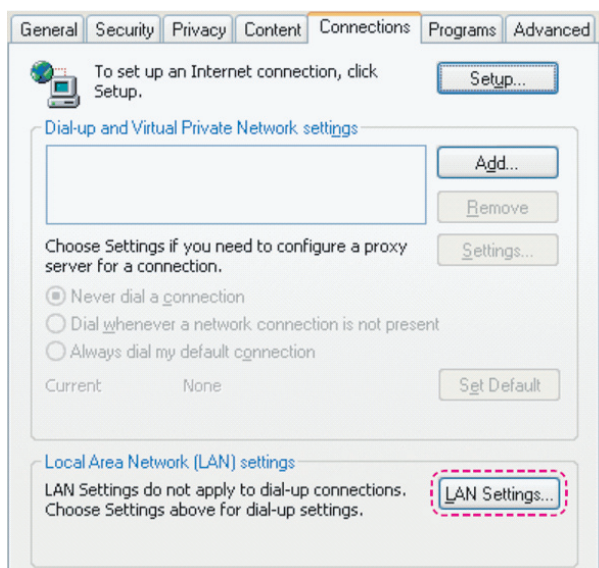

Шаг 7: Снимите все флажки в окне **Параметры локальной сети**. Затем дважды нажмите кнопку «OK».

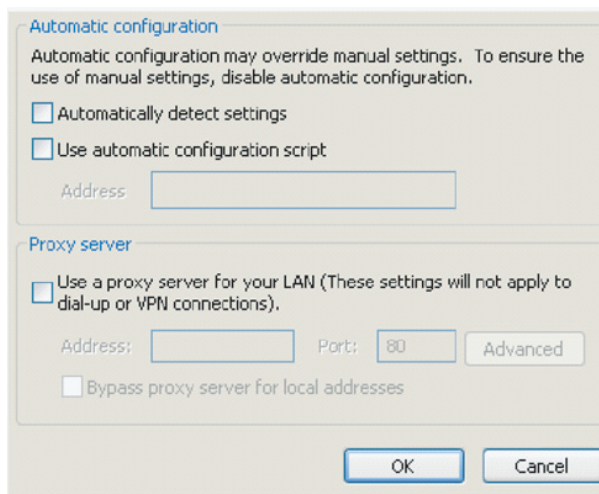

Шаг 8: Откройте браузер IE, в строке адреса введите IP-адрес 192.168.0.100 и нажмите кнопку «Enter».

ПРИЛОЖЕНИЯ

Управление проектором через веб-браузер

1. Включите режим DHCP, чтобы сервер DHCP присваивал IP автоматически, либо введите требуемую информацию о сети вручную.

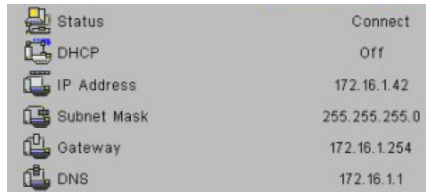

2. Затем выберите «Применить» и нажмите кнопку **OK**, чтобы завершить процесс конфигурирования.

3. Откройте веб-браузер и введите IP-адрес из экранного меню «Сеть»; после этого на экране отобразится следующая веб-страница:



Внимание: При использовании IP-адреса проектора подключиться к обслуживающему серверу невозможно.

4. Ниже приведены ограничения на количество символов (включая пробелы и знаки пунктуации), вводимых в поля ввода параметров на вкладке [tools] (Сервис):

Категория	Пункт	Число символов
Терминал Crestron	IP-Адрес	15
	IP ID	2
	Порт	5
Проектор	Имя проектора	10
	Место	9
	Относится к	9
Сетевая конфигурация	DHCP (Вкл.)	(н/п)
	IP-Адрес	15
	Маска подсети	15
	Базовый шлюз	15
	DNS-сервера	15
Пароль	Вкл.	(н/п)
	Новый пароль	15
	Подтвердить	15
Пароль администратора	Вкл.	(н/п)
	Новый пароль	15
	Подтвердить	15

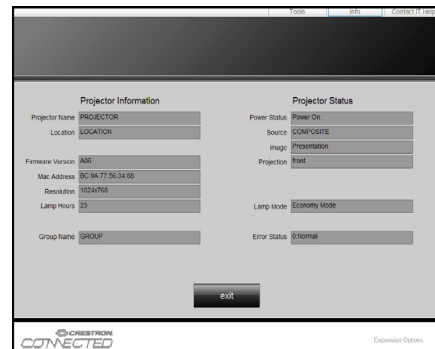

ПРИЛОЖЕНИЯ

Терминал управления Crestron RoomView

Станция центрального мониторинга Crestron RoomView™ позволяет контролировать свыше 250+ систем в одной сети Ethernet (и даже больше - количество зависит от числа комбинаций IP ID и IP-адреса). Crestron RoomView позволяет контролировать параметры всех проекторов, их состояние в сети, сетевое питание, срок службы ламп, сетевые параметры, аппаратные неисправности и любые дополнительные атрибуты, задаваемые администратором системы.

Администратор может добавлять, удалять и редактировать информацию о помещениях, события и контактные данные, которые автоматически регистрируются программой для всех пользователей. (Интерфейс программы представлен ниже)

Внимание: Поддержка программы Crestron RoomView зависит от конкретной модели.

1. Главный экран

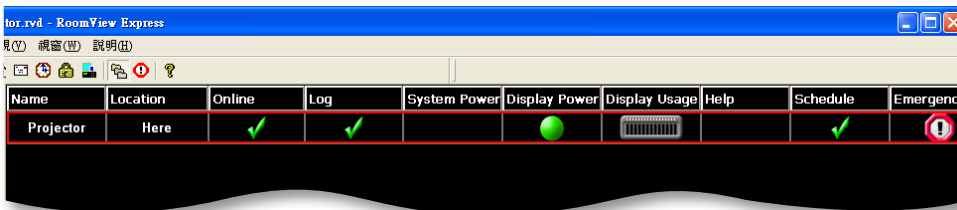

2. Параметры помещения

На странице «Edit Room» введите IP-адрес (или имя хоста), который указан в экранном меню проектора, установите IP-код в значение «02», а резервный порт управления Crestron - в значение «41794».

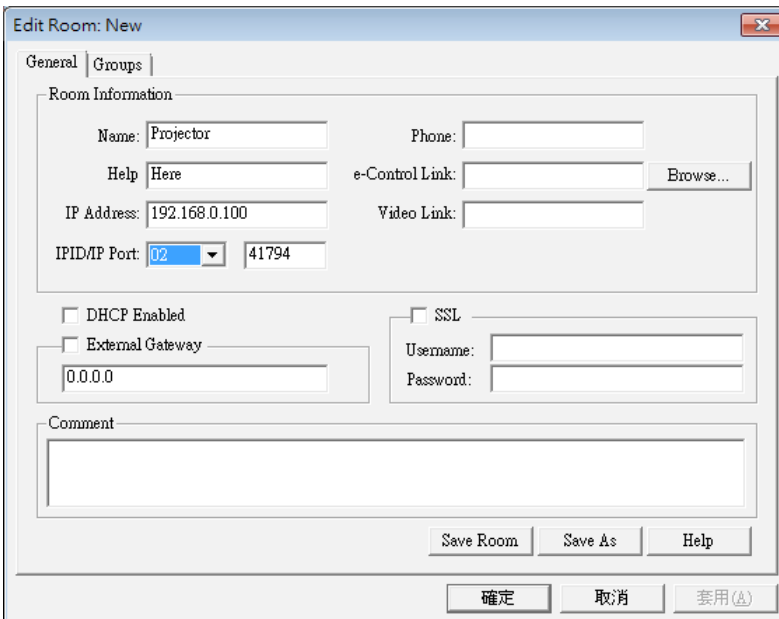

Сведения о программе Crestron RoomView™ ее настройках и методе управления можно получить на нижеуказанном сайте в руководстве™ пользователя RoomView:
<http://www.crestron.com>

ПРИЛОЖЕНИЯ

3. Редактирование атрибутов

General | Alert | Groups | Rooms | Contacts

Attribute Properties

Signal Name: Graphic:

Device:

Signal Type:

Join Number: Default Max. Value:

Options

Apply attribute to all rooms Display on main view

Apply attribute to all contacts Show on context menu

Record attribute changes to log

4. Редактирование событий

General | Rooms

Event Properties

Name: Enable this event

Type: Repeat event

Join:

Schedule

Start Date: Weekdays Weekends

End Date: Monday Saturday

Time: Tuesday Sunday

Wednesday

Thursday

Friday

Дополнительные сведения можно получить на сайте:
<http://www.crestron.com> и www.crestron.com/getroomview.

Сеть обеспечивает поддержку функций Crestron (RoomView), AMX (Device Discovery), PJLink и интерфейса управления RS232.

ПРИЛОЖЕНИЯ

Установка и чистка дополнительного пылевого фильтра

Пылевой фильтр рекомендуется чистить через каждые 500 часов работы, а при использовании проектора в пыльных условиях - еще чаще.

При появлении на экране предупреждающего сообщения необходимо выполнить следующую процедуру чистки воздушного фильтра:

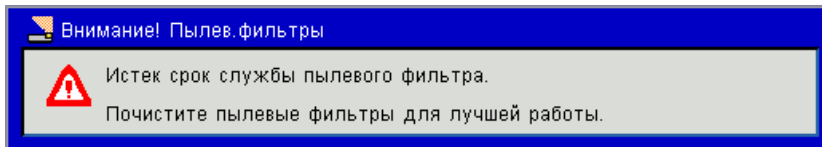

Внимание:

Дополнительный пылевой фильтр следует применять в запыленных условиях. Если пылевой фильтр установлен, его следует эксплуатировать надлежащим образом для предотвращения перегрева и нарушения работы проектора. Пылевой фильтр является дополнительной принадлежностью. Разъемы выбираются в зависимости от типа и характеристик изделия.

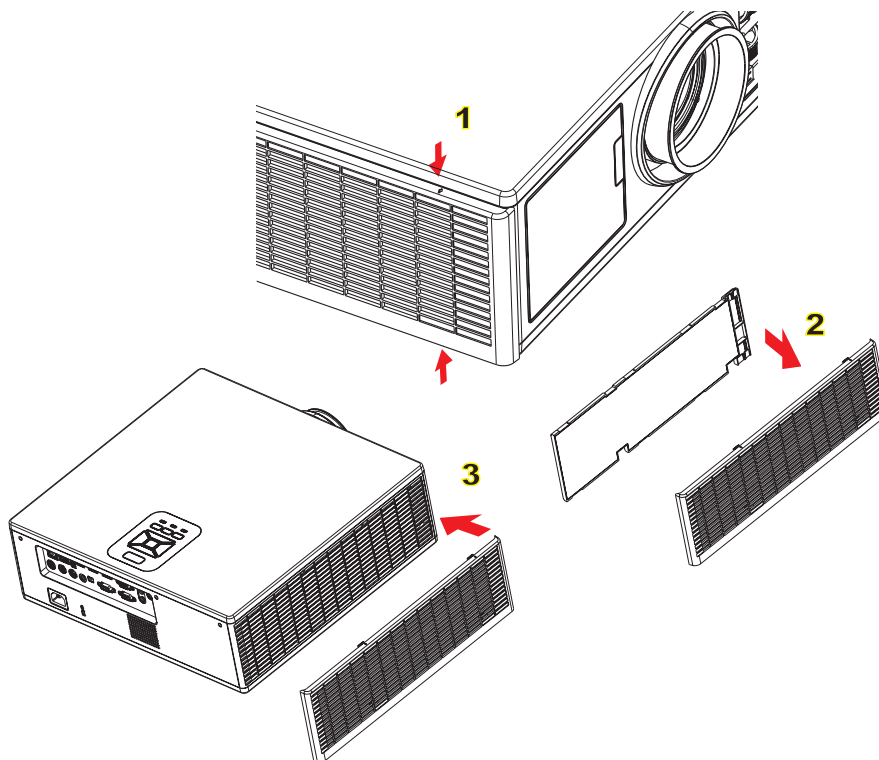

Процедура чистки воздушного фильтра:

1. Выключите питание проектора, нажав кнопку «».
2. Отсоедините шнур питания.
3. Вытяните пылевой фильтр, как показано на рисунке.①
4. Осторожно снимите пылевой фильтр. Очистите или замените пылевой фильтр. ②

Для установки фильтра выполните процедуру в обратном порядке.

5. После замены пылевого фильтра, включите проектор и выполните процедуру сброса счетчика фильтра.

ПРИЛОЖЕНИЯ

Совместимые режимы

А. Аналоговый VGA					
(1) Сигнал ПК					
Режимы	Разрешение	Частота кадров [Гц]	Частота строк [кГц]	Частота обновления пикселей [МГц]	EDID Описание
VGA	640 x 480	60	31,5	25,2	Установленный видеорежим 1
	640 x 480	67	35,0	26,8	Установленный видеорежим 1
	640 x 480	72	37,9	31,5	Установленный видеорежим 1
	640 x 480	75	37,5	31,5	Установленный видеорежим 1
	640 x 480	85	43,3	36,0	
IBM	720 x 400	70	31,5	28,3	Установленный видеорежим 1
SVGA	800 x 600	56	35,1	36,0	Установленный видеорежим 1
	800 x 600	60	37,9	40,0	Установленный видеорежим 1
	800 x 600	72	48,1	50,0	Установленный видеорежим 2
	800 x 600	75	46,9	49,5	Установленный видеорежим 2
	800 x 600	85	53,7	56,3	
Apple, Mac II	832 x 624	75	49,1	57,3	Установленный видеорежим 2
XGA	1024 x 768	60	48,4	65,0	WXGA: Установленный видеорежим 2 XGA: Установленный видеорежим 2 и (Собственное) детализованный видеорежим/блок дескрипторов 1
	1024 x 768	70	56,5	75,0	Установленный видеорежим 2
	1024 x 768	75	60,0	78,8	Установленный видеорежим 2
	1024 x 768	85	68,7	94,5	
	1024 x 768	120	99,0	137,8	Стандартный видеорежим
Apple, Mac II	1152 x 870	75	68,7	100,0	Зарезервированный видеорежим производителя
SXGA	1280 x 1024	60	64,0	108,0	
	1280 x 1024	72	77,0	133,0	
	1280 x 1024	75	80,0	135,0	Установленный видеорежим 2
QuadVGA	1280 x 960	60	60,0	101,3	Стандартный видеорежим
	1280 x 960	75	75,2	130,0	
SXGA+	1400 x 1050	60	65,3	121,8	
UXGA	1600 x 1200	60	75,0	161,0	Стандартный видеорежим
Full HD	1920 x 1080	60	67,5	148,5	
WUXGA	1920 x 1200	60	74	154	с уменьшенной обрезкой
(2) Расширенный широкоформатный режим					
WXGA	1280 x 720	60	44,8	74,2	Стандартный видеорежим
	1280 x 800	60	49,6	83,5	WXGA: (Собственное) детализованный видеорежим/блок дескрипторов 1 XGA: Стандартный видеорежим
	1366 x 768	60	47,7	84,8	
	1440 x 900	60	59,9	106,5	Стандартный видеорежим
WSXGA+	1680 x 1050	60	65,3	146,3	WXGA: Стандартный видеорежим XGA: н/п
	1920 x 720	60	44,35	92,25	
(3) Компонентный сигнал					
480i	720 x 480 (1440 x 480)	59,94 (29,97)	15,7	13,5	

ПРИЛОЖЕНИЯ

576i	720 x 576 (1440 x 576)	50 (25)	15,6	13,5	
480p	720 x 480	59,94	31,5	27,0	
576p	720 x 576	50	31,3	27,0	
720p	1280 x 720	60	45,0	74,25	
720p	1280 x 720	50	37,5	74,25	
1080i	1920 x 1080	60 (30)	33,8	74,25	
1080i	1920 x 1080	50 (25)	28,1	74,25	
1080p	1920 x 1080	23,98/24	27,0	74,25	
1080p	1920 x 1080	60	67,5	148,5	
1080p	1920 x 1080	50	56,3	148,5	
В. Цифровой HDMI					
(1) Сигнал ПК					
Режимы	Разрешение	Частота кадров [Гц]	Частота строк [кГц]	Частота обновления пикселей [МГц]	EDID Описание
VGA	640 x 480	60	31,5	25,2	Установленный видеорежим 1
	640 x 480	67	35,0	26,8	Установленный видеорежим 1
	640 x 480	72	37,9	31,5	Установленный видеорежим 1
	640 x 480	75	37,5	31,5	Установленный видеорежим 1
	640 x 480	85	43,3	36,0	
IBM	720 x 400	70	31,5	28,3	Установленный видеорежим 1
SVGA	800 x 600	56	35,1	36,0	Установленный видеорежим 1
	800 x 600	60	37,9	40,0	Установленный видеорежим 1
	800 x 600	72	48,1	50,0	Установленный видеорежим 2
	800 x 600	75	46,9	49,5	Установленный видеорежим 2
	800 x 600	85	53,7	56,3	
Apple, Mac II	832 x 624	75	49,1	57,3	Установленный видеорежим 2
XGA	1024 x 768	60	48,4	65,0	WXGA: Установленный видеорежим 2 XGA: Установленный видеорежим 2 и (Собственное) детализованный видеорежим/блок дескрипторов 1
	1024 x 768	70	56,5	75,0	Установленный видеорежим 2
	1024 x 768	75	60,0	78,8	Установленный видеорежим 2
	1024 x 768	85	68,7	94,5	
	1024 x 768	120	99,0	137,8	Стандартный видеорежим
Apple, Mac II	1152 x 870	75	68,7	100,0	Зарезервированный видеорежим производителя
SXGA	1280 x 1024	60	64,0	108,0	
	1280 x 1024	72	77,0	133,0	
	1280 x 1024	75	80,0	135,0	Установленный видеорежим 2
QuadVGA	1280 x 960	60	60,0	101,3	Стандартный видеорежим
	1280 x 960	75	75,2	130,0	
SXGA+	1400 x 1050	60	65,3	121,8	
UXGA	1600 x 1200	60	75,0	161,0	Стандартный видеорежим
Full HD	1920 x 1080	60	67,5	148,5	
WUXGA	1920 x 1200	60	74	154	с уменьшенной обрезкой
(2) Расширенный широкоформатный режим					

ПРИЛОЖЕНИЯ

WXGA	1280 x 720	60	44,8	74,2	Стандартный видеорежим
	1280 x 800	60	49,6	83,5	WXGA: (Собственное) детализованный видеорежим/блок дескрипторов 1 XGA: Стандартный видеорежим
	1366 x 768	60	47,7	84,8	
	1440 x 900	60	59,9	106,5	Стандартный видеорежим
WSXGA+	1680 x 1050	60	65,3	146,3	WXGA: Стандартный видеорежим XGA: н/п
	1920 x 720	60	44,35	92,25	
(3) HDMI - Сигнал Видео					
640 x 480p	640 x 480	59,94/60	31,5	25,2	Краткий дескриптор видеорежима CEA EDID
480i	720 x 480 (1440 x 480)	59,94 (29,97)	15,7	13,5	Краткий дескриптор видеорежима CEA EDID
576i	720 x 576 (1440 x 576)	50 (25)	15,6	13,5	Краткий дескриптор видеорежима CEA EDID
480p	720 x 480	59,94	31,5	27,0	Краткий дескриптор видеорежима CEA EDID
576p	720 x 576	50	31,3	27,0	Краткий дескриптор видеорежима CEA EDID
720p	1280 x 720	60	45,0	74,25	(Собственное) Краткий дескриптор видеорежима CEA EDID
720p	1280 x 720	50	37,5	74,25	(Собственное) Краткий дескриптор видеорежима CEA EDID
1080i	1920 x 1080	60 (30)	33,8	74,25	Краткий дескриптор видеорежима CEA EDID
1080i	1920 x 1080	50 (25)	28,1	74,25	Краткий дескриптор видеорежима CEA EDID
1080p	1920 x 1080	23,98/24	27,0	74,25	Краткий дескриптор видеорежима CEA EDID
1080p	1920 x 1080	60	67,5	148,5	Краткий дескриптор видеорежима CEA EDID
1080p	1920 x 1080	50	56,3	148,5	Краткий дескриптор видеорежима CEA EDID
(4) Обязательный 3D-сигнал HDMI 1.4a - Сигнал Видео					
Frame Packing	720p	50	75	148,5	Краткий дескриптор видеорежима CEA EDID
	720p	59,94/60	90	148,5	Краткий дескриптор видеорежима CEA EDID
	1080p	23,98/24	54	148,5	Краткий дескриптор видеорежима CEA EDID
Top-and-Bottom	720p	50	37,5	74,25	Краткий дескриптор видеорежима CEA EDID
	720p	59,94/60	45,0	74,25	Краткий дескриптор видеорежима CEA EDID
	1080p	23,98/24	27,0	74,25	Краткий дескриптор видеорежима CEA EDID
(5) Частоты синхронизации входных сигналов Аналоговый: fh=15 кГц ~ 100 кГц, fv=24 Гц ~ 120 Гц, Макс. част. пикселей: 162,5 МГц Цифровой (HDMI): fh=15 кГц ~ 100 кГц, fv=24 Гц ~ 120 Гц, Макс. част. пикселей: 200 МГц					

ПРИЛОЖЕНИЯ

Монтаж потолочного крепления

1. Используйте потолочное крепление компании Optoma, чтобы избежать повреждений проектора.
2. Если используется крепление стороннего производителя, убедитесь, что винты для крепления проектора отвечают следующим требованиям:
 - Тип винта: M4*4
 - Минимальная длина шурупа: 14 mm

Внимание: Обратит внимание повреждение, вызванное неправильной установкой, приводит к аннулированию гарантии.

Предупреждение:

1. При использовании потолочных креплений других компаний убедитесь, обязательно используйте винты надлежащего размера. Размер винтов зависит от толщины монтажной пластины.
2. Оставьте зазор не менее 10 см между потолком и нижней частью проектора.
3. Избегайте установки проектора около источников тепла.

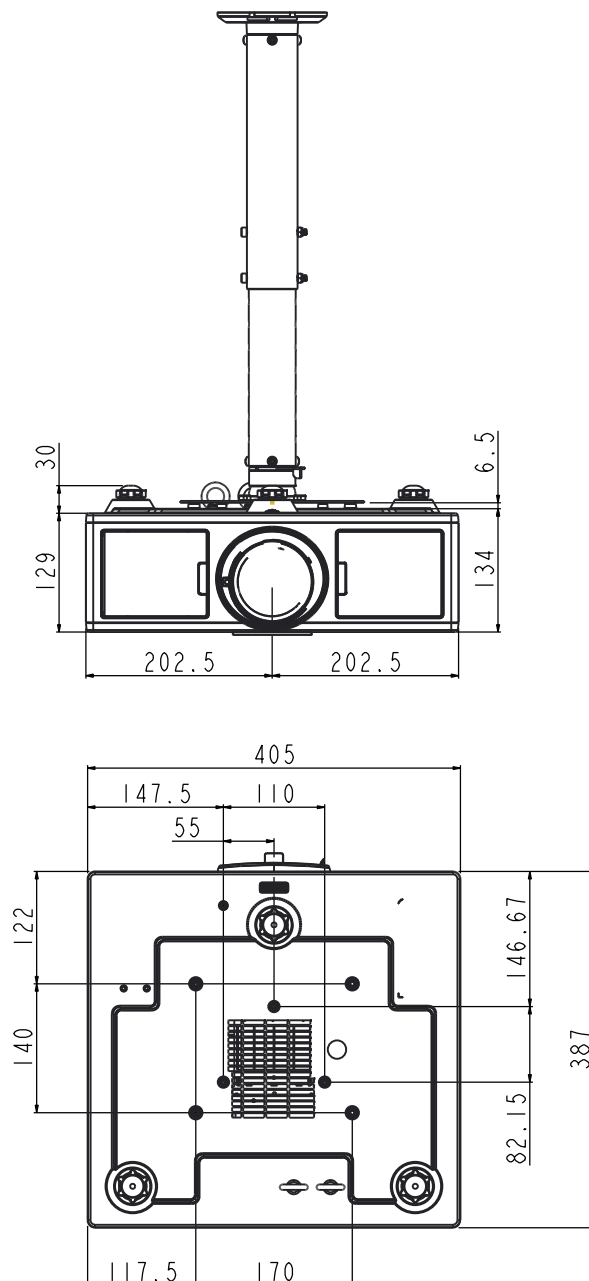

ПРИЛОЖЕНИЯ

Офисы Optoma

Для обслуживания или поддержки обращайтесь вближайший офис.

США

3178 Laurelview Ct.
Fremont, CA 94538, USA
www.optomausa.com

☎ 888-289-6786
☎ 510-897-8601
✉ services@optoma.com

Канада

3178 Laurelview Ct.
Fremont, CA 94538, USA
www.optomausa.com

☎ 888-289-6786
☎ 510-897-8601
✉ services@optoma.com

Латинская Америка

3178 Laurelview Ct.
Fremont, CA 94538, USA
www.optomausa.com

☎ 888-289-6786
☎ 510-897-8601
✉ services@optoma.com

Европа

42 Caxton Way, The Watford Business Park
Watford, Hertfordshire,
WD18 8QZ, UK
www.optoma.eu
Сервисный центр,
тел.: +44 (0)1923 691865

☎ +44 (0) 1923 691 800
☎ +44 (0) 1923 691 888
✉ service@tsc-europe.com

Бенелюкс

Randstad 22-123
1316 BW Almere
The Netherlands
www.optoma.nl

☎ +31 (0) 36 820 0252
☎ +31 (0) 36 548 9052

Франция

Bâtiment E
81-83 avenue Edouard Vaillant
92100 Boulogne Billancourt,
France

☎ +33 1 41 46 12 20
☎ +33 1 41 46 94 35
✉ savoptoma@optoma.fr

Испания

C/ José Hierro,36 Of. 1C
28522 Rivas VaciaMadrid,
Spain

☎ +34 91 499 06 06
☎ +34 91 670 08 32

Германия

Wiesenstrasse 21 W
D40549 Düsseldorf,
Germany

☎ +49 (0) 211 506 6670
☎ +49 (0) 211 506 66799
✉ info@optoma.de

Скандинавия

Lerpeveien 25
3040 Drammen
Norway

☎ +47 32 98 89 90
☎ +47 32 98 89 99
✉ info@optoma.no

PO.BOX 9515
3038 Drammen
Norway

Корея

WOOMI TECH.CO.,LTD.
4F,Minu Bldg.33-14, Kangnam-Ku,
seoul,135-815, KOREA

☎ +82+2+34430004
☎ +82+2+34430005

Япония

東京都足立区綾瀬3-25-18
株式会社オーエス
コンタクトセンター:0120-380-495

✉ info@os-worldwide.com
www.os-worldwide.com

Тайвань

12F., No. 213,Sec. 3, Beixin Rd.,
Xindian Dist., New Taipei City 231,
Taiwan, R.O.C.
www.optoma.com.tw

☎ +886-2-8911-8600
☎ +886-2-8911-6550
✉ services@optoma.com.tw
asia.optoma.com

Гонконг

Unit A, 27/F Dragon Centre,
79 Wing Hong Street,
Cheung Sha Wan,
Kowloon, Hong Kong

☎ +852-2396-8968
☎ +852-2370-1222
www.optoma.com.hk

Китай

5F, No. 1205, Kaixuan Rd.,
Changning District
Shanghai, 200052, China

☎ +86-21-62947376
☎ +86-21-62947375
www.optoma.com.cn

