

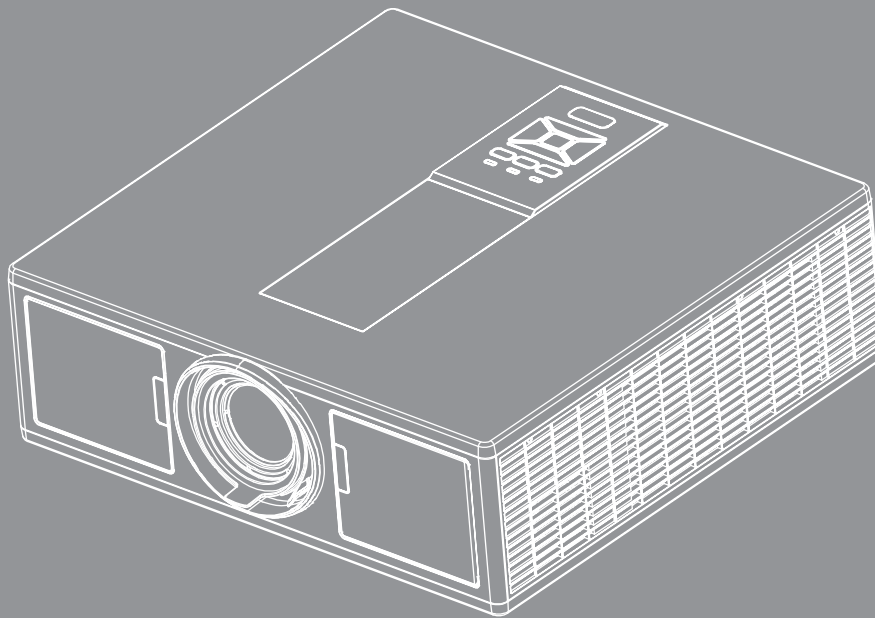

Προβολέας DLP®



ΠΙΝΑΚΑΣ ΠΕΡΙΕΧΟΜΕΝΩΝ

ΑΣΦΑΛΕΙΑ	3
Κανονισμοί & προειδοποιήσεις ασφάλειας	5
ΕΙΣΑΓΩΓΗ	9
Επισκόπηση Συσκευασίας	9
Επισκόπηση Προϊόντος	10
Κεντρική μονάδα.....	10
Πίνακας Ελέγχου	11
Συνδέσεις.....	12
Τηλεχειριστήριο.....	13
ΡΥΘΜΙΣΕΙΣ ΚΑΙ ΕΓΚΑΤΑΣΤΑΣΗ	16
Σύνδεση πηγής στον προβολέα.....	16
Άναμμα/Σβήσιμο του Προβολέα.....	18
Ένδειξη Προειδοποίησης.....	19
Προσαρμογή της θέσης προβολέα	20
Ρύθμιση της Προβαλλόμενης Εικόνας	21
ΧΕΙΡΙΣΤΗΡΙΑ ΧΡΗΣΤΗ	25
Χρήση του Πίνακα Ελέγχου	25
Μενού Προβολής στην Οθόνη.....	26
Λειτουργία.....	26
Δομή.....	27
Εικόνα.....	31
οθόνης.....	33
Ρυθμίσεις	35
Ένταση	36
ΕΠΙΛΟΓΕΣ	37
3D.....	40
LAN	41
ΠΑΡΑΡΤΗΜΑΤΑ	42
Προβλήματα βιντεοπροβολέα	42
Πώς να χρησιμοποιήσετε το πρόγραμμα περιήγησης στο web για τον έλεγχο του προβολέα σας	44
Εργαλείο ελέγχου Crestron RoomView	45
Εγκατάσταση και καθαρισμός του προαιρετικού φίλτρου σκόνης	47
Λειτουργίες Συμβατότητας.....	48
Εγκατάσταση Οροφής	51
Γραφεία της Optoma Διεθνώς.....	52

ΑΣΦΑΛΕΙΑ

	Ο κεραυνός με την κεφαλή βέλους, μέσα σε ένα ισόπλευρο τρίγωνο, είναι για να προειδοποιεί το χρήστη για την παρουσία μη μονωμένης «επικίνδυνης τάσης» στο εσωτερικό του προϊόντος που μπορεί να είναι επαρκούς έντασης για να αποτελεί κίνδυνο ηλεκτροπληξίας για ανθρώπους.
	Το θαυμαστικό μέσα σε ένα ισόπλευρο τρίγωνο είναι για να προειδοποιεί το χρήστη για την παρουσία σημαντικών οδηγιών λειτουργία και συντήρησης (επισκευής) στα έγγραφα που συνοδεύουν τη συσκευή.

ΠΡΟΕΙΔΟΠΟΙΗΣΗ: ΓΙΑ ΝΑ ΜΕΙΩΣΕΤΕ ΤΟΝ ΚΙΝΔΥΝΟ ΠΥΡΚΑΓΙΑΣ Η ΗΛΕΚΤΡΟΠΛΗΞΙΑΣ, ΜΗΝ ΕΚΘΕΤΕΤΕ ΑΥΤΗ ΤΗ ΣΥΣΚΕΥΗ ΣΕ ΒΡΟΧΗ Η ΥΓΡΑΣΙΑ. ΥΠΑΡΧΟΥΝ ΕΠΙΚΙΝΔΥΝΑ ΥΨΗΛΕΣ ΤΑΣΕΙΣ ΣΤΟ ΕΣΩΤΕΡΙΚΟ. ΜΗΝ ΑΝΟΙΞΕΤΕ ΤΟ ΠΕΡΙΒΛΗΜΑ. ΓΙΑ ΣΕΡΒΙΣ ΑΠΕΥΘΥΝΘΕΙΤΕ ΜΟΝΟ ΣΕ ΕΞΕΙΔΙΚΕΥΜΕΝΟ ΠΡΟΣΩΠΙΚΟ.

Όρια εκπομπών κλάσης B

Αυτή η ψηφιακή συσκευή Κλάσης B ανταποκρίνεται σε όλες τις απαιτήσεις των Καναδικών Κανονισμών για Εξοπλισμό που Προκαλεί Παρεμβολές.

Σημαντικές Οδηγίες Ασφάλειας

1. Μην φράζετε τις τρύπες αερισμού. Για να διασφαλίσετε αξιόπιστη λειτουργία του προβολέα και για να τον προστατέψετε από υπερθέρμανση, τοποθετήστε τον σε τοποθεσία και σημείο που δεν θα επηρεάζουν το σωστό εξαερισμό του. Για παράδειγμα, μην τοποθετείτε τον προβολέα σε ένα γεμάτο τραπέζακι, καναπέ, κρεβάτι, κλπ. Μην τοποθετείτε τον προβολέα σε μία εσοχή, όπως π.χ. σε μία βιβλιοθήκη ή δε ένα ντουλάπι που περιορίζει τη ροή του αέρα.
2. Μην χρησιμοποιείτε αυτόν τον προβολέα κοντά σε νερό ή υγρασία. Για να μειώσετε τον κίνδυνο πυρκαγιάς και/ή ηλεκτροπληξίας, μην εκθέτετε τον προβολέα σε βροχή ή υγρασία.
3. Μην πραγματοποιήσετε την εγκατάσταση κοντά σε πηγές θερμότητας, όπως καλοριφέρ, θερμοσίφωνες, φούρνους ή άλλες συσκευές, όπως ενισχυτές, που παράγουν θερμότητα.
4. Να την καθαρίζετε μόνο με ένα στεγνό πανί.
5. Χρησιμοποιείτε μόνο εξαρτήματα/παρελκόμενα που καθορίζονται από τον κατασκευαστή.
6. Μην χρησιμοποιείτε τη μονάδα εάν έχει υποστεί καταστροφές ή ζημιές.
Ως καταστροφές/ζημιές θεωρούνται (χωρίς να περιορίζονται σε αυτά) τα εξής:
 - Η μονάδα έχει πέσει.
 - Το καλώδιο ή το φις τροφοδοσίας έχουν υποστεί ζημιές.
 - Έχει χυθεί υγρό επάνω στον προβολέα.
 - Ο προβολέας έχει εκτεθεί σε βροχή ή υγρασία.
 - Κάποιο αντικείμενο έχει πέσει στο εσωτερικό του προβολέα ή υπάρχει κάποιο χαλαρό εξάρτημα σε αυτόν.Παραπέμψτε όλες τις επισκευές σε αρμόδιο προσωπικό επισκευών. Το άνοιγμα ή η αφαίρεση των καπακιών μπορεί να σας εκθέσει σε επικίνδυνες τάσεις ή σε άλλους κινδύνους.
7. Μην επιτρέπετε σε αντικείμενα ή υγρά να εισέλθουν στον προβολέα. Αυτά μπορεί να ακουμπήσουν επικίνδυνα σημεία τάσης ή να βραχυκυκλώσουν μέρη που μπορεί να προκαλέσουν φωτιά ή ηλεκτροπληξία.
8. Δείτε το περίβλημα του προβολέα για σημάνσεις σχετικές με την ασφάλεια.
9. Η μονάδα θα πρέπει να επισκευάζεται αποκλειστικά από αρμόδιο προσωπικό επισκευών.

Προφυλάξεις



Παρακαλούμε ακολουθήστε όλες τις προειδοποιήσεις, τις προφυλάξεις και τις διαδικασίες συντήρησης που συνιστώνται στον παρόντα Οδηγό χρήσης.

- Προειδοποίηση - Μην κοιτάτε μέσα στο φακό του βιντεοπροβολέα όταν είναι αναμμένη η πηγή φωτός. Το έντονο φως ενδέχεται να προκαλέσει βλάβη και ζημία στα μάτια σας.
- Προειδοποίηση - Για να μειώσετε τον κίνδυνο πυρκαγιάς ή ηλεκτροπληξίας, μην εκθέτετε τον προβολέα σε βροχή ή υγρασία.
- Προειδοποίηση - Παρακαλούμε να μην ανοίξετε ή αποσυναρμολογήσετε αυτόν τον προβολέα καθώς αυτό μπορεί να προκαλέσει ηλεκτροπληξία.
- Προειδοποίηση - Παρακαλούμε να μην ανοίξετε ή αποσυναρμολογήσετε αυτόν τον προβολέα καθώς αυτό μπορεί να προκαλέσει ηλεκτροπληξία.

Τι να κάνετε:

- Σβήστε και αποσυνδέστε το φως τροφοδοσίας από την πρίζα εναλλασσόμενου ρεύματος προτού καθαρίσετε το προϊόν.
- Χρησιμοποιήστε ένα στεγνό μαλακό ύφασμα με ένα ήπιο απορρυπαντικό για να καθαρίσετε το περίβλημα της οθόνης.
- Αποσυνδέστε το φως τροφοδοσίας από την πρίζα του ρεύματος αν δε θα χρησιμοποιήσετε το προϊόν για μεγάλο χρονικό διάστημα.

Τι να μην κάνετε:

- Μην αποφράσσετε τις σχισμές και τα ανοίγματα που υπάρχουν για τον αερισμό της μονάδας.
- Μη χρησιμοποιείτε λειαντικά καθαριστικά, κεριά ή διαλυτικά για να καθαρίσετε τη μονάδα.
- Μη χρησιμοποιείτε τη συσκευή υπό τις ακόλουθες συνθήκες:
 - Σε υπερβολική ζέστη, κρύο ή υγρασία.
 - Στάθμη της θάλασσας στα 6000 πόδια
 - Υπερβολική ζέστη: > 35°C
 - Υπερβολική ζέστη: < 5°C
 - ▶ 6000 πόδια πιο πάνω
 - Υπερβολική ζέστη: > 30°C
 - Υπερβολική ζέστη: < 5°C
 - Υπερβολική υγρασία: > 70% Σ.Υ. (Σχετική υγρασία)
 - Σε περιοχές με υπερβολική σκόνη και χώμα.
 - Κοντά σε κάποια συσκευή που εκπέμπει ένα ισχυρό μαγνητικό πεδίο.
 - Σε άμεση επαφή με το ηλιακό φως.

Πληροφορίες ασφαλείας 3D

Τηρείτε όλες τις προειδοποιήσεις και προφυλάξεις όπως προτείνονται προτού χρησιμοποιήσετε εσείς ή το παιδί σας τη λειτουργία 3D.

Προειδοποίηση

Παιδιά και έφηβοι ενδέχεται να είναι πιο ευάλωτοι σε προβλήματα υγείας που σχετίζονται με την παρακολούθηση υλικού 3D και πρέπει να επιτηρούνται προσεκτικά όταν παρακολουθούν τέτοιου είδους εικόνες.

Προειδοποίηση κρίσης φωτοευαισθησίας και άλλοι κίνδυνοι υγείας

- Κάποιοι θεατές ενδέχεται να βιώσουν κρίση επιληψίας ή εγκεφαλικό επεισόδιο εάν εκτεθούν σε συγκεκριμένες εικόνες ή φώτα στιγμιαίας επίδειξης τα οποία περιλαμβάνονται σε συγκεκριμένες εικόνες του Προβολέα ή βιντεοπαιχνίδια. Εάν πάσχετε από ή έχετε οικογενειακό ιστορικό επιληψίας ή εγκεφαλικών επεισοδίων, συμβουλευθείτε ειδικό γιατρό προτού χρησιμοποιήσετε τη λειτουργία 3D.
- Ακόμα και όσοι δεν έχουν προσωπικό ή οικογενειακό ιστορικό επιληψίας ή εγκεφαλικών επεισοδίων ενδέχεται να έχουν μη διαγνωσμένη πάθηση, η οποία μπορεί να προκαλέσει επιληπτικές κρίσεις φωτοευαισθησίας.
- Γυναίκες που κυοφορούν, ηλικιωμένοι, όσοι πάσχουν από σοβαρές ιατρικές νόσους, όσοι υποφέρουν από αϋπνίες ή βρίσκονται υπό την επήρεια αλκοόλ θα πρέπει να αποφεύγουν τη λειτουργία 3D της μονάδας.
- Εάν βιώσετε κάποιο από τα ακόλουθα συμπτώματα, σταματήστε αμέσως την προβολή φωτογραφιών 3D και συμβουλευθείτε ειδικό γιατρό: (1) παραπονημένη όραση, (2) ζάλη, (3) ίλιγγο, (4) ακούσιες κινήσεις όπως σύσπαση οφθαλμών ή μυών, (5) σύγχυση, (6) ναυτία, (7) απώλεια συνείδησης, (8) σπασμούς, (9) κράμπες ή/και (10) αποπροσανατολισμό. Παιδιά και έφηβοι ενδέχεται να είναι πιο επιρρεπείς από τους ενήλικες στο να βιώσουν τα συμπτώματα αυτά. Οι γονείς θα πρέπει να επιβλέπουν τα παιδιά τους και να τα ρωτούν κατά

πόσο βιώνουν αυτά τα συμπτώματα.

- Η παρακολούθηση προβολής 3D ενδέχεται επίσης να προκαλέσει κινέτωση, αντιληπτή έπειτα από επενέργειες, αποπροσανατολισμό, ασθενωπία και μειωμένη ορθοστατική ικανότητα. Προτείνεται στους χρήστες να πραγματοποιούν συχνά διαλείμματα για να μειώσουν το ενδεχόμενο τέτοιου είδους επενεργειών. Εάν οι οφθαλμοί σας παρουσιάσουν σημάδια κόπωσης ή ξηρότητας ή σε περίπτωση που έχετε κάποιο από τα παραπάνω συμπτώματα, διακόψτε άμεσα τη χρήση της συγκεκριμένης συσκευής και μην τη χρησιμοποιήσετε για τουλάχιστον τριάντα λεπτά από τη στιγμή που θα υποχωρήσουν τα συμπτώματα.
- Η παρακολούθηση προβολής 3D ενώ κάθεστε πολύ κοντά στην οθόνη για παρατεταμένη χρονική περίοδο ενδέχεται να προκαλέσει βλάβη στην όρασή σας. Η ιδανική απόσταση προβολής θα πρέπει να είναι τουλάχιστον τρεις φορές το ύψος της οθόνης. Προτείνεται οι οφθαλμοί του θεατή να βρίσκονται στο ίδιο επίπεδο με την οθόνη.
- Η παρακολούθηση προβολής 3D όταν φοράτε γυαλιά 3D για παρατεταμένη χρονική περίοδο ενδέχεται να προκαλέσει πονοκέφαλο ή κόπωση. Σε περίπτωση που νιώσετε πονοκέφαλο, κόπωση ή ίλιγγο σταματήστε να παρακολουθείτε την προβολή 3D και ξεκουραστείτε.
- Μη χρησιμοποιείτε τα γυαλιά 3D για άλλους σκοπούς πέρα από την παρακολούθηση της προβολής 3D.
- Η χρήση των γυαλιών 3D για άλλους σκοπούς (όπως γυαλιά όρασης, γυαλιά ηλίου, προστατευτικά ματογυαλιά, κ.λπ.) ενδέχεται να είναι επιζήμια και να βλάψει την όρασή σας.
- Η παρακολούθηση προβολής 3D ενδέχεται να προκαλέσει αποπροσανατολισμό σε κάποιους θεατές. Συνεπώς, ΜΗΝ τοποθετείτε τον ΠΡΟΒΟΛΕΑ 3D κοντά σε σκάλες, καλώδια, μπαλκόνια ή άλλα αντικείμενα τα οποία ενδέχεται να ανατραπούν, να τρέξετε επάνω τους, να τα σπρώξετε κάτω, να στιάσουν ή να πέσουν.

Πνευματικά δικαιώματα

Η παρούσα δημοσίευση, συμπεριλαμβανομένων όλων των φωτογραφιών, απεικονίσεων και του λογισμικού, προστατεύονται από διεθνείς νόμους περί πνευματικής ιδιοκτησίας, με όλα τα δικαιώματα κατοχυρωμένα. Ούτε αυτό το εγχειρίδιο, ούτε οποιοδήποτε από το υλικό που περιέχεται στο παρόν, μπορεί να αναπαραχθεί χωρίς τη γραπτή συγκατάθεση του συντάκτη.

©Πνευματικά δικαιώματα 2015

Αποποίηση ευθύνης

Οι πληροφορίες στο έγγραφο αυτό υπόκεινται σε αλλαγές χωρίς προειδοποίηση. Ο κατασκευαστής δεν παρέχει υποσχέσεις ή εγγυήσεις σχετικά με οποιοδήποτε περιεχόμενο του παρόντος εντύπου και σε καμία περίπτωση δεν μπορεί να θεωρηθεί υπεύθυνη για οποιαδήποτε σιωπηλή εγγύηση περί εμπορευσιμότητας ή καταλληλότητας για οποιονδήποτε σκοπό. Ο κατασκευαστής διατηρεί το δικαίωμα αναθεώρησης της παρούσας τεκμηρίωσης και τροποποίησης του περιεχομένου της χωρίς την υποχρέωση προειδοποίησης οποιουδήποτε προσώπου σχετικά με αναθεωρήσεις ή αλλαγές.

Αναγνώριση εμπορικών σημάτων

Η ονομασία Kensington είναι σήμα κατατεθέν στις ΗΠΑ της ACCO Brand Corporation με εγκεκριμένες καταχωρήσεις και αιτήσεις σε εκκρεμότητα σε άλλες χώρες σε όλο τον κόσμο.

Ο όρος HDMI, το λογότυπο HDMI και ο όρος High-Definition Multimedia Interface είναι σήματα κατατεθέντα της HDMI Licensing LLC στις Ηνωμένες Πολιτείες και σε άλλες χώρες.

Η ονομασία IBM είναι εμπορικό σήμα ή σήμα κατατεθέν της International Business Machines, Inc. Οι ονομασίες Microsoft, PowerPoint και Windows είναι εμπορικά σήματα ή σήματα κατατεθέντα της Microsoft Corporation.

Οι ονομασίες Adobe και Acrobat είναι σήματα κατατεθέντα της Adobe Systems Incorporated.

Οι ονομασίες DLP, DLP Link και το λογότυπο DLP είναι σήματα κατατεθέντα της Texas Instruments και η ονομασία BrilliantColor™ είναι εμπορικό σήμα της Texas Instruments.

Όλες οι άλλες ονομασίες προϊόντων που χρησιμοποιούνται σε αυτό το εγχειρίδιο είναι ιδιοκτησία των αντίστοιχων ιδιοκτητών τους και αναγνωρίζονται.

Κανονισμοί & προειδοποιήσεις ασφάλειας

Αυτό το παράρτημα αναγράφει τις γενικές ανακοινώσεις του προβολέα.

Κοινοποίηση FCC

Αυτή η συσκευή έχει δοκιμαστεί και έχει βρεθεί πως συμμορφώνεται με τα όρια για μια ψηφιακή συσκευή Κλάσης Α σύμφωνα με το Μέρος 15 των Κανονισμών της FCC. Τα όρια αυτά έχουν σχεδιαστεί για να παρέχουν εύλογη προστασία έναντι επιβλαβών παρεμβολών σε οικιακή εγκατάσταση. Αυτή η συσκευή παράγει, χρησιμοποιεί, και μπορεί να εκπέμψει ενέργεια ραδιοσυχνότητας και, αν δεν εγκατασταθεί και χρησιμοποιηθεί σύμφωνα με τις οδηγίες, μπορεί να προκαλέσει βλαβερή παρεμβολή σε ραδιοεπικοινωνίες.

Ωστόσο, δεν παρέχεται εγγύηση ότι δεν θα υπάρξουν παρεμβολές σε συγκεκριμένες εγκαταστάσεις. Αν αυτή η συσκευή προκαλέσει βλαβερή παρεμβολή στην ραδιοφωνική ή τηλεοπτική λήψη, πράγμα που μπορεί να καθοριστεί με το άνοιγμα και το κλείσιμο του εξοπλισμού, ο χρήστης ενθαρρύνεται να δοκιμάσει να διορθώσει την παρεμβολή με ένα ή περισσότερα από τα ακόλουθα μέτρα:

- Επαναπροσανατολίστε ή μετακινήστε την κεραία λήψης.
- Αυξήστε το διαχωρισμό μεταξύ του εξοπλισμού και του δέκτη.
- Συνδέστε τη συσκευή σε μια πρίζα ή ένα κύκλωμα διαφορετικό από αυτό στο οποίο είναι συνδεδεμένος ο δέκτης.
- Συμβουλευτείτε το κατάστημα αγοράς ή έναν έμπειρο τεχνικό ραδιοφώνου/τηλεόρασης για βοήθεια.

Προσοχή: Θωρακισμένα καλώδια

Όλες οι συνδέσεις με άλλες συσκευές πρέπει να γίνονται με τη χρήση θωρακισμένων καλωδίων για να διατηρείται η συμμόρφωση με τους κανονισμούς της FCC.

Προσοχή

Αλλαγές ή τροποποιήσεις που δεν έχουν εγκριθεί ρητώς από τον κατασκευαστή μπορεί να ακυρώσουν την αρμοδιότητα του χρήστη, η οποία παραχωρείται από την Federal Communications Commission, να λειτουργεί αυτόν τον υπολογιστή.

Συνθήκες λειτουργίας

Η παρούσα συσκευή συμμορφώνεται με τις απαιτήσεις που ορίζονται στο Τμήμα 15 του Κανονισμού FCC. Η λειτουργία της υπόκειται στις ακόλουθες δύο συνθήκες:

1. αυτή η συσκευή δε μπορεί να προκαλέσει επιβλαβή παρεμβολή, και
2. Αυτή η συσκευή πρέπει να δέχεται οποιαδήποτε παρεμβολή λαμβάνεται, περιλαμβανομένης και παρεμβολής που μπορεί να προκαλέσει ανεπιθύμητη λειτουργία.

Προσοχή: Καναδοί χρήστες

Αυτή η ψηφιακή συσκευή Κλάσης Β συμμορφώνεται με το Καναδικό ICES-003.

Remarque à l'intention des utilisateurs canadiens

Cet appareil numérique de la classe B est conforme a la norme NMB-003 du Canada.

Δήλωση Συμμόρφωσης για χώρες της ΕΕ

- Οδηγία ΗΜΣ 2014/30/ΕΕ
- Οδηγία 2014/35/ΕΕ για τη χαμηλή τάση
- (ΚΟΚΚΙΝΟ) 2014/53/ΕΕ (αν το προϊόν έχει λειτουργία RF)
- RoHS Οδηγία 2011/65/ΕΕ

Οδηγίες απόρριψης



Μην απορρίπτετε αυτήν την ηλεκτρονική συσκευή στα σκουπίδια. Για να ελαχιστοποιηθεί η μόλυνση και να διασφαλιστεί η καλύτερη δυνατή προστασία του περιβάλλοντος, παρακαλούμε να την ανακυκλώσετε.

προειδοποιήσεις ασφάλειας

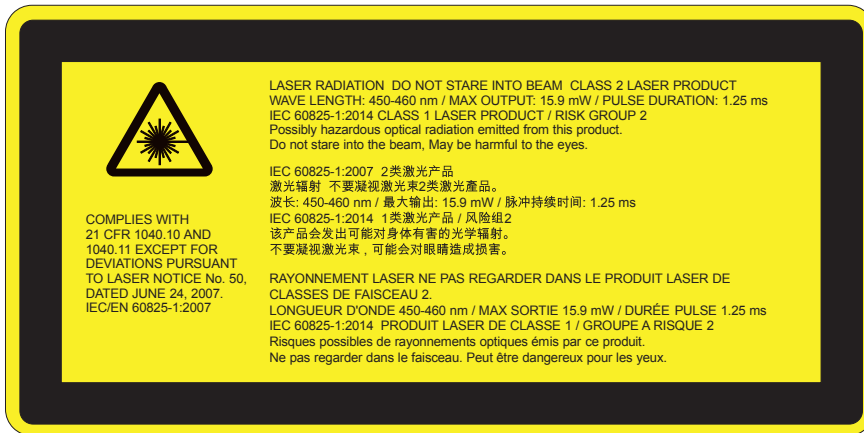

ΠΡΟΕΙΔΟΠΟΙΗΣΗ

- Αυτό το προϊόν ταξινομείται ως Κατηγορία 2 της IEC 60825-1:2007 και είναι επίσης σύμμορφο με το 21 CFR 1040.10 και το 1040.11 εκτός από τις αποκλίσεις σύμφωνα με τον Αριθ. Ειδοποίησης περί Λείζερ 50, της 24ης Ιουνίου, 2007. IEC 60825-1:2014:ΚΑΤΗΓΟΡΙΑ 1 ΠΡΟΪΟΝ ΛΕΙΖΕΡ - ΟΜΑΔΑ ΚΙΝΔΥΝΟΥ 2
- Επεξηγηματική ετικέτα εμφανίζει όλες τις πληροφορίες σχετικά με την ισχύ του λέιζερ.
- Αυτός ο προβολέας έχει ενσωματωμένη μονάδα λέιζερ Κατηγορίας 4. Η αποσυναρμολόγηση ή τροποποίηση είναι πολύ επικίνδυνη και δεν θα πρέπει να επιχειρηθεί ποτέ.
- Τυχόν λειτουργία ή ρύθμιση που δεν καθοδηγείται συγκεκριμένα από τον οδηγό χρήστη δημιουργεί κίνδυνο έκθεσης σε επικίνδυνη ακτινοβολία λέιζερ.
- Μην ανοίγετε ή αποσυναρμολογείτε τον προβολέα καθώς αυτό μπορεί να προκαλέσει βλάβη από την έκθεση της ακτινοβολίας λέιζερ.
- Μην κοιτάτε στην ακτίνα όταν ο προβολέας είναι σε λειτουργία. Το έντονο φως μπορεί να προκαλέσει μόνιμη βλάβη στους οφθαλμούς.
- Κατά την ενεργοποίηση του προβολέα, βεβαιωθείτε ότι κανείς εντός της εμβέλειας προβολής δεν κοιτάζει το φακό.
- Εάν δεν ακολουθηθεί η διαδικασία ελέγχου, ρύθμισης ή λειτουργίας ενδέχεται να προκληθεί βλάβη από την έκθεση της ακτινοβολίας λέιζερ.
- Επαρκείς οδηγίες σχετικά με τη συναρμολόγηση, λειτουργία και συντήρηση, καθώς και σαφείς προειδοποιήσεις σχετικά με τις προφυλάξεις για την αποφυγή πιθανής έκθεσης σε λέιζερ και παράπλευρη ακτινοβολία που υπερβαίνουν τα προσιτά όρια εκπομπών της Κατηγορίας 2.
- Αυτός ο προβολέας είναι μία συσκευή λέιζερ Κατηγορίας 2 που συμμορφώνεται με το IEC 60825-1:2007 και τα CFR 1040.10 και 1040.11.
- Προϊόν λέιζερ Κατηγορίας 2, Μην κοιτάτε την ακτίνα.
- Αυτός ο προβολέας έχει ενσωματωμένη μονάδα λέιζερ Κατηγορίας 4. Η αποσυναρμολόγηση ή τροποποίηση είναι πολύ επικίνδυνη και δεν θα πρέπει να επιχειρηθεί ποτέ.
- Τυχόν λειτουργία ή ρύθμιση που δεν καθοδηγείται συγκεκριμένα από τον οδηγό χρήστη δημιουργεί κίνδυνο έκθεσης σε επικίνδυνη ακτινοβολία λέιζερ.
- Μην ανοίγετε ή αποσυναρμολογείτε τον προβολέα καθώς αυτό μπορεί να προκαλέσει βλάβη από την έκθεση της ακτινοβολίας λέιζερ.
- Μην κοιτάτε στην ακτίνα όταν ο προβολέας είναι σε λειτουργία. Το έντονο φως μπορεί να προκαλέσει μόνιμη βλάβη στους οφθαλμούς.
- Εάν δεν ακολουθηθεί η διαδικασία ελέγχου, ρύθμισης ή λειτουργίας ενδέχεται να προκληθεί βλάβη από την έκθεση της ακτινοβολίας λέιζερ.
- Επαρκείς οδηγίες σχετικά με τη συναρμολόγηση, λειτουργία και συντήρηση, καθώς και σαφείς προειδοποιήσεις σχετικά με τις προφυλάξεις για την αποφυγή πιθανής έκθεσης σε λέιζερ και παράπλευρη ακτινοβολία που υπερβαίνουν τα προσιτά όρια εκπομπών της Κατηγορίας 2.

προειδοποιήσεις ασφάλειας

WXGA



ΠΡΟΕΙΔΟΠΟΙΗΣΗ

- Αυτό το προϊόν ταξινομείται ως Κατηγορίας 3R της IEC 60825-1:2007 και είναι επίσης σύμμορφο με το 21 CFR 1040.10 και το 1040.11 εκτός από τις αποκλίσεις σύμφωνα με τον Αριθ. Ειδοποίησης περί Λείζερ 50, της 24ης Ιουνίου, 2007. IEC 60825-1:2014:ΚΑΤΗΓΟΡΙΑ 1 ΠΡΟΪΟΝ ΛΕΙΖΕΡ - ΟΜΑΔΑ ΚΙΝΔΥΝΟΥ 2
- Επεξηγηματική ετικέτα εμφανίζει όλες τις πληροφορίες σχετικά με την ισχύ του λέιζερ.
- Αυτός ο προβολέας έχει ενσωματωμένη μονάδα λέιζερ Κατηγορίας 4. Η αποσυναρμολόγηση ή τροποποίηση είναι πολύ επικίνδυνη και δεν θα πρέπει να επιχειρηθεί ποτέ.
- Τυχόν λειτουργία ή ρύθμιση που δεν καθοδηγείται συγκεκριμένα από τον οδηγό χρήστη δημιουργεί κίνδυνο έκθεσης σε επικίνδυνη ακτινοβολία λέιζερ.
- Μην ανοίγετε ή αποσυναρμολογείτε τον προβολέα καθώς αυτό μπορεί να προκαλέσει βλάβη από την έκθεση της ακτινοβολίας λέιζερ.
- Μην κοιτάτε στην ακτίνα όταν ο προβολέας είναι σε λειτουργία. Το έντονο φως μπορεί να προκαλέσει μόνιμη βλάβη στους οφθαλμούς.
- Κατά την ενεργοποίηση του προβολέα, βεβαιωθείτε ότι κανείς εντός της εμβέλειας προβολής δεν κοιτάζει το φακό.
- Εάν δεν ακολουθηθεί η διαδικασία ελέγχου, ρύθμισης ή λειτουργίας ενδέχεται να προκληθεί βλάβη από την έκθεση της ακτινοβολίας λέιζερ.
- Επαρκείς οδηγίες σχετικά με τη συναρμολόγηση, λειτουργία και συντήρηση, καθώς και σαφείς προειδοποιήσεις σχετικά με τις προφυλάξεις για την αποφυγή πιθανής έκθεσης σε λέιζερ και παράπλευρη ακτινοβολία που υπερβαίνουν τα προσιτά όρια εκπομπών της Κατηγορίας 3R.
- Αυτός ο προβολέας είναι μία συσκευή λέιζερ Κατηγορίας 3R που συμμορφώνεται με το IEC 60825-1:2007 και τα CFR 1040.10 και 1040.11.
- Προϊόν λέιζερ Κατηγορίας 3R, Μην κοιτάτε την ακτίνα.
- Αυτός ο προβολέας έχει ενσωματωμένη μονάδα λέιζερ Κατηγορίας 4. Η αποσυναρμολόγηση ή τροποποίηση είναι πολύ επικίνδυνη και δεν θα πρέπει να επιχειρηθεί ποτέ.
- Τυχόν λειτουργία ή ρύθμιση που δεν καθοδηγείται συγκεκριμένα από τον οδηγό χρήστη δημιουργεί κίνδυνο έκθεσης σε επικίνδυνη ακτινοβολία λέιζερ.
- Μην ανοίγετε ή αποσυναρμολογείτε τον προβολέα καθώς αυτό μπορεί να προκαλέσει βλάβη από την έκθεση της ακτινοβολίας λέιζερ.
- Μην κοιτάτε στην ακτίνα όταν ο προβολέας είναι σε λειτουργία. Το έντονο φως μπορεί να προκαλέσει μόνιμη βλάβη στους οφθαλμούς.
- Εάν δεν ακολουθηθεί η διαδικασία ελέγχου, ρύθμισης ή λειτουργίας ενδέχεται να προκληθεί βλάβη από την έκθεση της ακτινοβολίας λέιζερ.
- Επαρκείς οδηγίες σχετικά με τη συναρμολόγηση, λειτουργία και συντήρηση, καθώς και σαφείς προειδοποιήσεις σχετικά με τις προφυλάξεις για την αποφυγή πιθανής έκθεσης σε λέιζερ και παράπλευρη ακτινοβολία που υπερβαίνουν τα προσιτά όρια εκπομπών της Κατηγορίας 3R.

ΕΙΣΑΓΩΓΗ

Επισκόπηση Συσκευασίας

Αφαιρέστε τη συσκευασία και ελέγξτε τα περιεχόμενα του κουτιού για να βεβαιωθείτε ότι στο κουτί περιλαμβάνονται όλα τα εξαρτήματα που αναφέρονται παρακάτω. Εάν λείπει, επικοινωνήστε με το πλησιέστερο κέντρο εξυπηρέτησης πελατών.

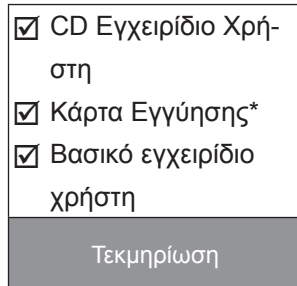
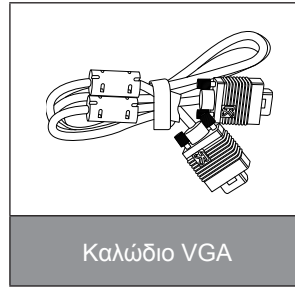

Σημείωση: * Για πληροφορίες σχετικά με την εγγύηση στην Ευρώπη, επισκεφθείτε τη διεύθυνση www.optoma.eu/rope.com

Λόγω των διαφορετικών δυνατών χρήσεων σε κάθε Χώρα, μερικές περιοχές ενδέχεται να έχουν διαφορετικά παρελκόμενα.

ΕΙΣΑΓΩΓΗ

Επισκόπηση Προϊόντος

Κεντρική μονάδα

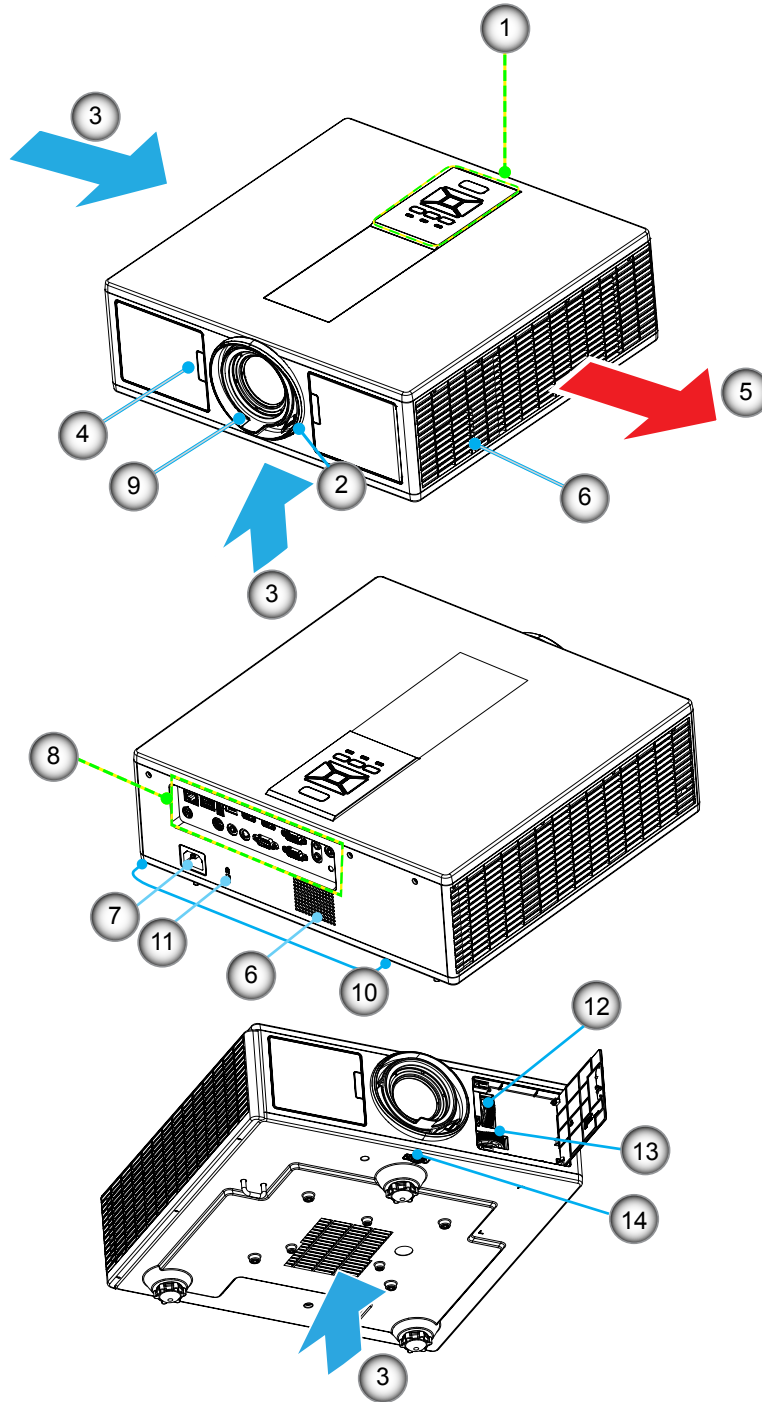

Σημείωση: Μην μπλοκάρτε τις θυρίδες εισόδου ή εξόδου αέρα του προβολέα.

Όχι	Στοιχείο	Όχι	Στοιχείο
1.	Πληκτρολόγιο	8.	Συνδέσεις εισόδου/εξόδου
2.	Δαχτυλίδι Εστίασης	9.	Φακός
3.	Αερισμός (είσοδος)	10.	Πόδι ρύθμισης κλίσης
4.	Κάλυμμα καλωδίου	11.	Κλειδαριά Kensington
5.	Αερισμός (έξοδος)	12.	Μετατόπιση φακού (Κατακόρυφα)
6.	Ηχεία	13.	Μετατόπιση φακού (Οριζόντια)
7.	Υποδοχή Τροφοδοσίας	14.	Κλείδωμα φακού

ΕΙΣΑΓΩΓΗ

Πίνακας Ελέγχου

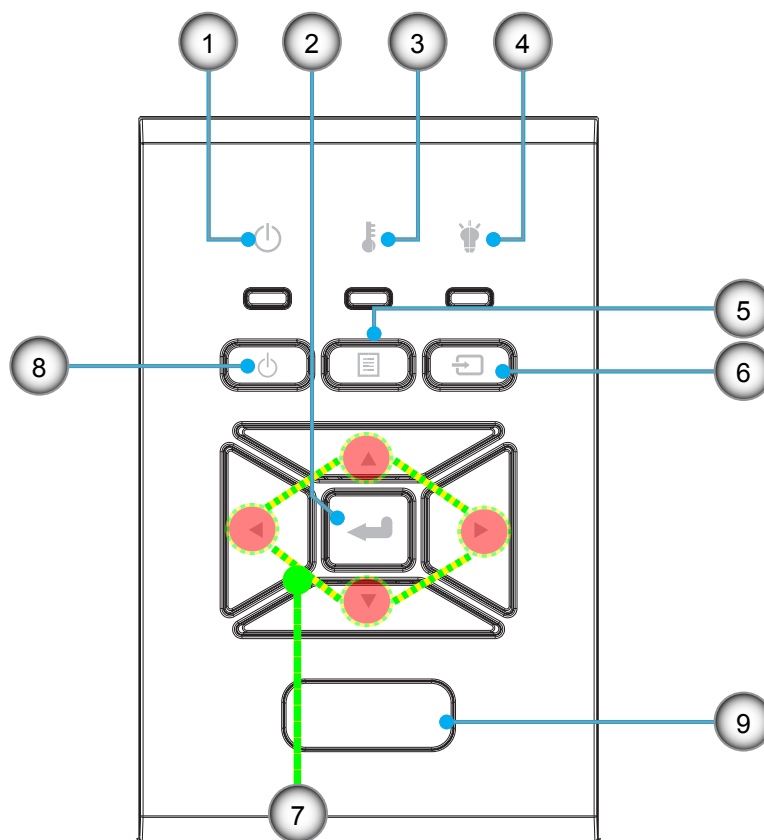

Όχι	Στοιχείο
1.	LED Ενεργοποίηση/Σε αναμονή
2.	Είσοδος
3.	Λυχνία LED Θερμοκρασίας
4.	Λυχνία LED Λάμπας
5.	Μενού

Όχι	Στοιχείο
6.	Πηγή
7.	Τέσσερα Κουμπιά Επιλογής Κατεύθυνσης
8.	Κουμπί Τροφοδοσίας/Αναμονής
9.	Κάλυμμα καλωδίου

ΕΙΣΑΓΩΓΗ

Συνδέσεις

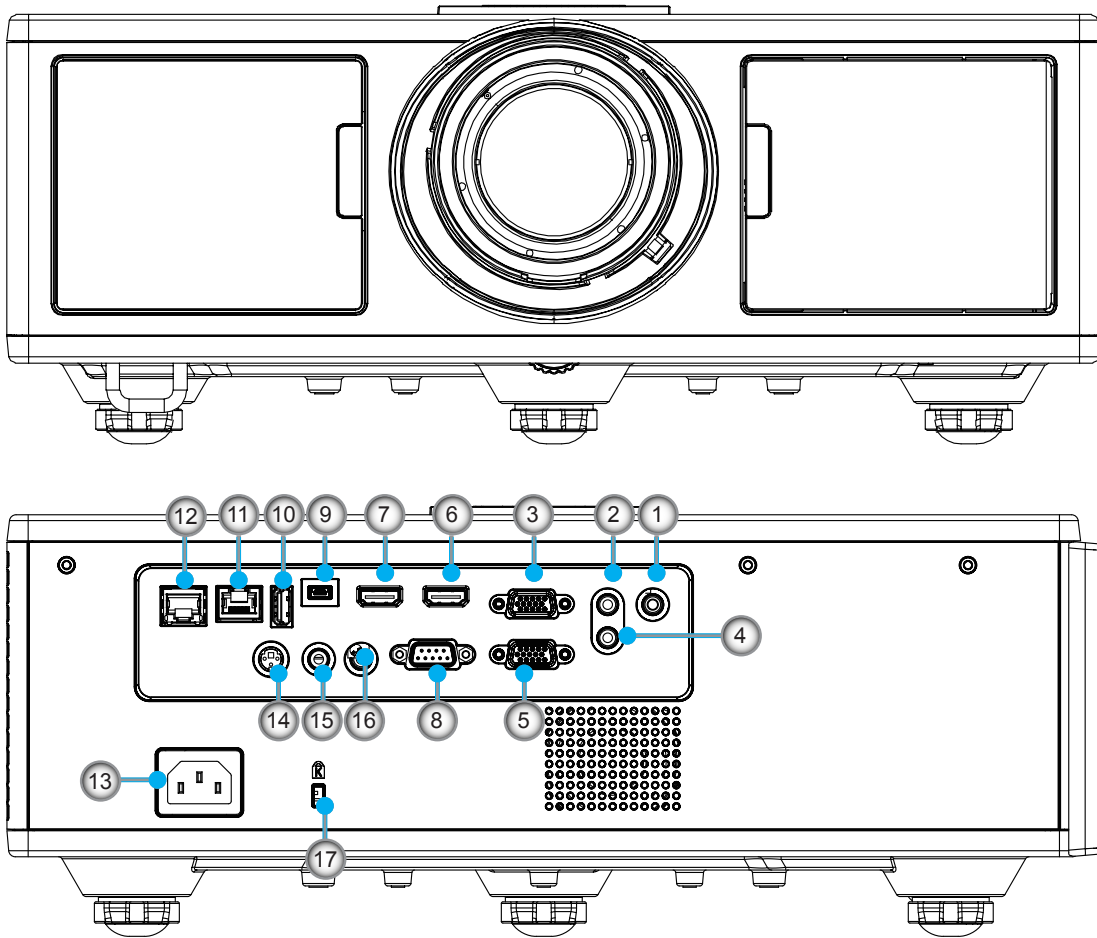

Όχι	Στοιχείο
1.	Σύνδεση μικροφώνου
2.	Σύνδεση εισόδου ήχου
3.	Σύνδεση VGA In/YPbPr
4.	Σύνδεση εξόδου ήχου
5.	Σύνδεση εξόδου VGA
6.	Σύνδεση HDMI 1
7.	Σύνδεση HDMI 2/MHL
8.	Σύνδεση RS232C
9.	Σύνδεση μίνι USB-B
10.	Σύνδεση USB εξόδου ισχύος (5V ---1,5 A)

Όχι	Στοιχείο
11.	Σύνδεση HDBaseT (Ανάλογα με το μοντέλο)
12.	RJ45
13.	Υποδοχή Τροφοδοσίας
14.	Σύνδεση εξόδου συγχρον. 3D (5V)
15.	Ακροδέκτης εισόδου ενσύρματου τηλεχειριστηρίου
16.	Έξοδος σκανδαλισμού 12V
17.	Κλειδαριά Kensington

ΕΙΣΑΓΩΓΗ

Τηλεχειριστήριο

Όχι	Στοιχείο
1.	Ενεργοποίηση Ενεργοποιήστε τον προβολέα.
2.	Διόρθωση γεωμετρίας Εκκινήστε το μενού Διόρθωσης γεωμετρίας.
3.	F1: Γεννήτρια Ελέγχου Εμφανίζει μια γεννήτρια ελέγχου.
4.	Είδος Εικόνας Επιλέξτε λειτουργία προβολής.
5.	Τέσσερα Κουμπιά Επιλογής Κατεύθυνσης Για να επιλέξετε στοιχεία ή να προβείτε σε ρυθμίσεις.
6.	Πληροφορίες Εμφανίζει τις πληροφορίες του προβολέα.
7.	F3: Color Matching Εκκινήστε το μενού ρυθμίσεων Συμφωνία χρωμάτων.
8.	Επιλογή πηγής εισόδου Επιλογή σήματος εισόδου.
9.	Μενού Εκκινήστε το μενού OSD. Για έξοδο, πατήστε ξανά το κουμπί «Μενού».
10.	Χειριστήριο έντασης ήχου +/- Αυξάνει/μειώνει την ένταση ήχου.
11.	Πάγωμα Παγώνει την προβαλλόμενη εικόνα.
12.	Μορφή Επιλέξτε τη μορφή του προβολέα.
13.	VGA Αλλάξτε σε πηγή VGA.
14.	HDMI 1 Αλλάξτε σε πηγή HDMI 1.
15.	HDBaseT (Ανάλογα με το μοντέλο) Αλλάξτε σε πηγή VHDBaseT.
16.	Τρεις διαστάσεις (3D) Αλλάξτε σε πηγή 3D.
17.	Απενεργοποίηση Απενεργοποιεί τον προβολέα.
18.	Μενού PIP/PBP Εκκινήστε το μενού PIP/PBP.

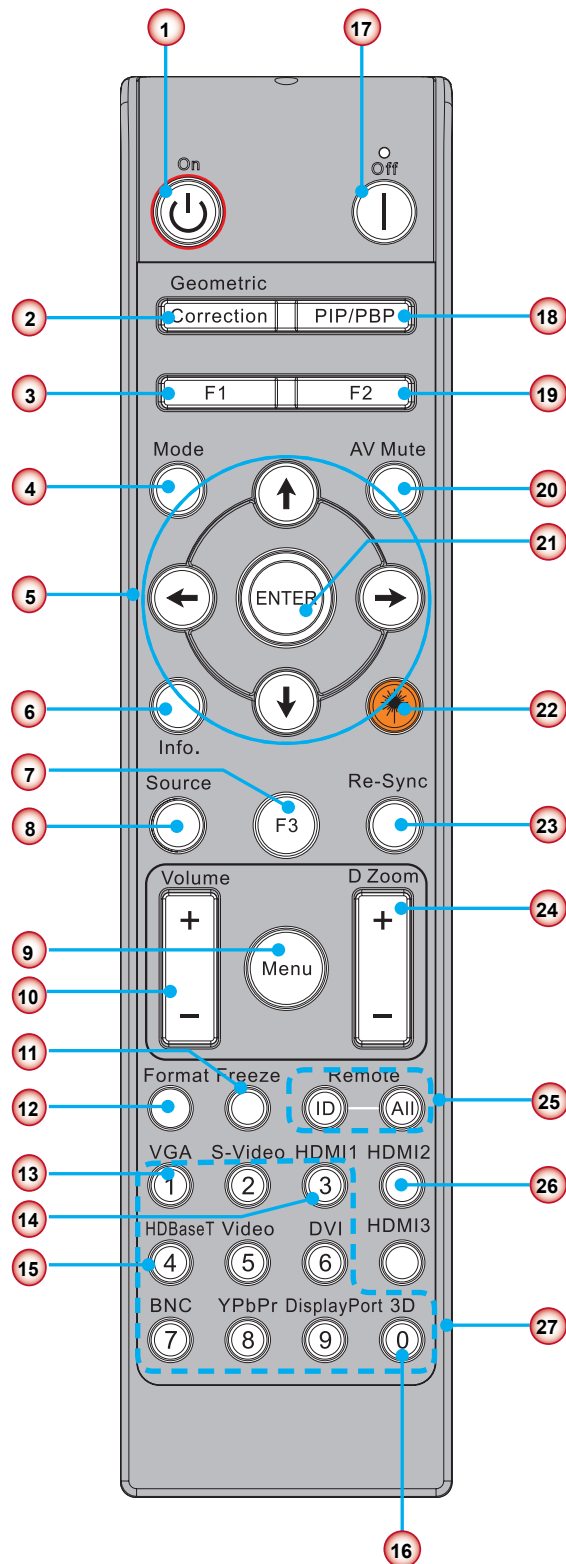

Σημείωση: Μερικά πλήκτρα ενδέχεται να μην έχουν λειτουργία για τα μοντέλα τα οποία δεν υποστηρίζουν αυτές τις δυνατότητες.

ΕΙΣΑΓΩΓΗ

Όχι	Στοιχείο
19.	F2: Ρυθμίσεις LAN Εκκινήστε το Μενού ρυθμίσεων LAN.
20.	Σίγαση AV Σβήνει/ανάβει προσωρινά τον ήχο και την εικόνα.
21.	Είσοδος Επιβεβαιώνει την επιλογή στοιχείου σας.
22.	Λείζερ Χρησιμοποιήστε ως δείκτη λέιζερ.
23.	Επανασυγχρονισμός Συγχρονίζει αυτόματα τον προβολέα με την πηγή εισόδου.
24.	Ψηφιακό ζουμ +/- Μεγέθυνση/σμίκρυνση της προβαλλόμενης εικόνας.
25.	Απομακρυσμένο αναγνωριστικό/Απομακρυσμένα όλα Ρυθμίστε το αναγνωριστικό τηλεχειριστηρίου
26.	HDMI 2 Αλλάξτε σε πηγή HDMI 2.
27.	Αριθμητικό πληκτρολόγιο (0 ~ 9) Χρησιμοποιήστε ως αριθμό αριθμητικού πληκτρολογίου "0 ~ 9".

ΡΥΘΜΙΣΕΙΣ ΚΑΙ ΕΓΚΑΤΑΣΤΑΣΗ

Πίνακας Κωδικού IR για δεδομένα

Κωδικός πελάτη		32CD	
Κλειδί	Περιγραφή	Κωδικός κλειδί	ορισμός πλήκτρου εκτύπωσης
1	Απενεργοποίηση	2E	Ανενεργό
2	Ενεργοποίηση	2	Ενεργό
3	Μενού PIP/PBP	78	PIP/PBP
4	Keystone	7	Διόρθωση γεωμετρίας
5	Λειτουργία 2	27	F2
6	Λειτουργία 1	26	F1
7	Ενεργοποίηση/ απενεργοποίησης μενού λειτουργίας προβολής	95	Τρόπος Λειτουργίας
8	Πλήκτρο πάνω για OSD όταν το OSD είναι ενεργό	C6	Πάνω βέλος
9	Σίγαση AV	3	Σίγαση AV
10	Αριστερό πλήκτρο για OSD όταν το OSD είναι ενεργό	C8	Αριστερό βέλος
11	Είσοδος	C5	Είσοδος
12	Δεξιό πλήκτρο για OSD όταν το OSD είναι ενεργό	C9	Δεξιό βέλος
13	Πληροφορίες	25	Info. (Πληροφορίες)
14	Πλήκτρο κάτω για OSD όταν το OSD είναι ενεργό	C7	Κάτω βέλος
15	Σκανδάλη δείκτη λέιζερ, πατήστε για να εκπέμψει λέιζερ	N/A	Λέιζερ
16	Επιλογή πηγής εισόδου όταν το OSD είναι ανενεργό	18	Πηγή
17	Λειτουργία 3	66	F3
18	Αυτόματη προσαρμογή για φάση, ανίχνευση, μέγεθος, θέση όταν το OSD είναι ανενεργό	4	Επανασυγχρονισμός
19	Ενεργοποίηση/απενεργοποίηση μενού OSD	88	Μενού
20	Χειριστήριο έντασης ήχου +	9	Ένταση +
21	Χειριστήριο έντασης ήχου -	0C	Ένταση -
22	D Room +	8	Ζουμ φακού +
23	D Room -	0B	Ζουμ φακού -
24	Μορφή	15	Μορφή
25	Πάγωμα	6	Πάγωμα
26	Λειτουργία 1 ~ 99	3201~ 3299	
27	All	32CD	
28	Επιλογή πηγής εισόδου VGA1	8E	1/VGA1
30	Επιλογή πηγής εισόδου HDMI1	16	3/HDMI1
31	Επιλογή πηγής εισόδου HDMI2	9B	HDMI2
32	Επιλογή πηγής εισόδου HDBasT	70	4/HDBaseT
38	Μενού 3Δ	89	0/3D
39	HDMI3 (Dongle)	98	HDMI3
40	Λειτουργία 3	66	F3

ΡΥΘΜΙΣΕΙΣ ΚΑΙ ΕΓΚΑΤΑΣΤΑΣΗ

Σύνδεση πηγής στον προβολέα

Σύνδεση σε Υπολογιστή/Φορητό

Σημείωση:

Λόγω των διαφορετικών δυνατών χρήσεων σε κάθε χώρα, μερικές περιοχές ενδέχεται να έχουν διαφορετικά παρελκόμενα.

(* Προαιρετικό παρελκόμενο

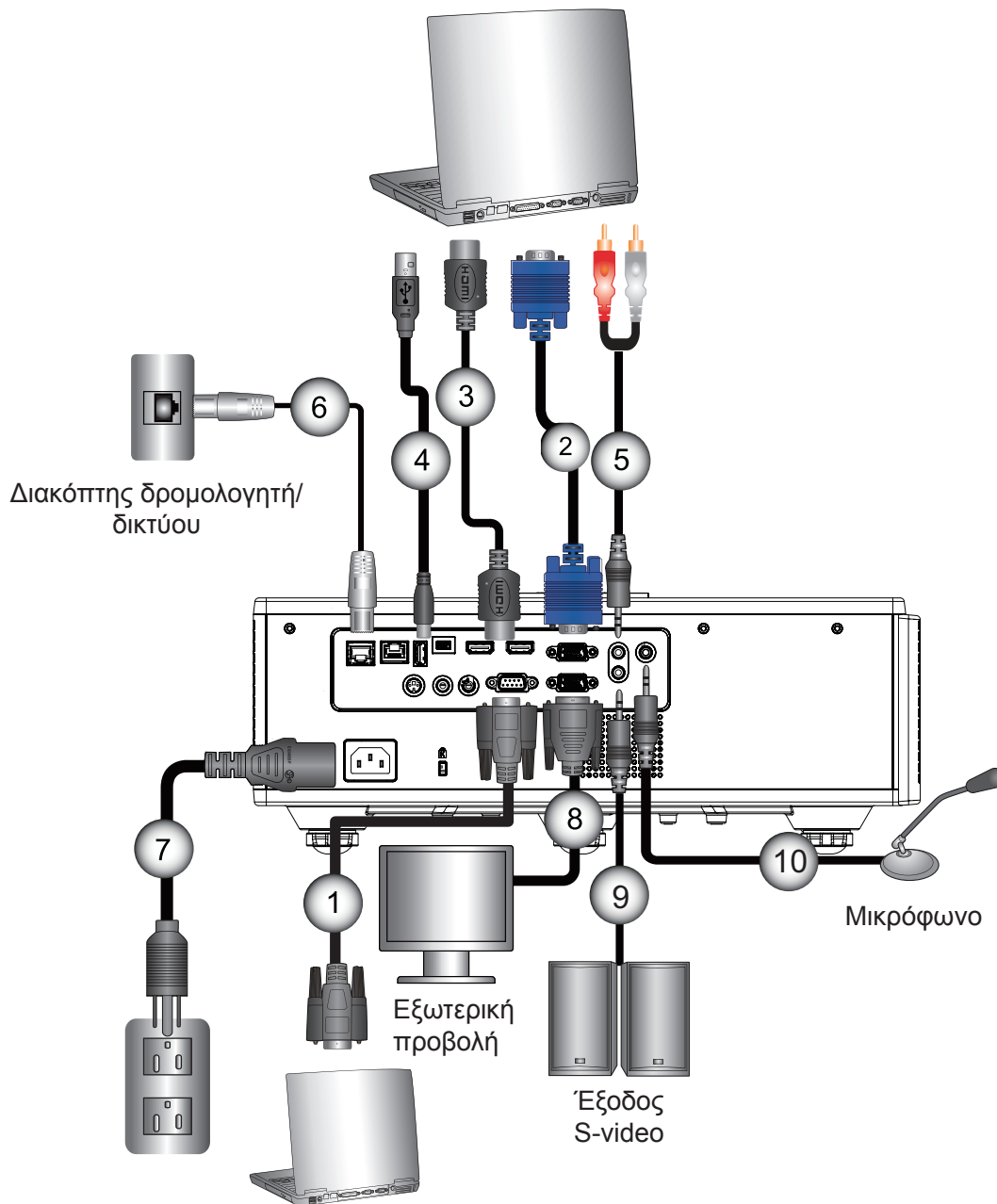

Όχι	Στοιχείο
1.	Καλώδιο RS232
2.	Καλώδιο VGA
3.	Καλώδιο HDMI
4.	Καλώδιο USB
5.	Καλώδιο Audio in

Όχι	Στοιχείο
6.	Καλώδιο RJ45
7.	Κωδικός τροφοδοσίας
8.	Καλώδιο VGA out
9.	Καλώδιο Audio out
10.	Καλώδιο μικροφώνου

ΡΥΘΜΙΣΕΙΣ ΚΑΙ ΕΓΚΑΤΑΣΤΑΣΗ

Σύνδεση σε Πηγές Βίντεο

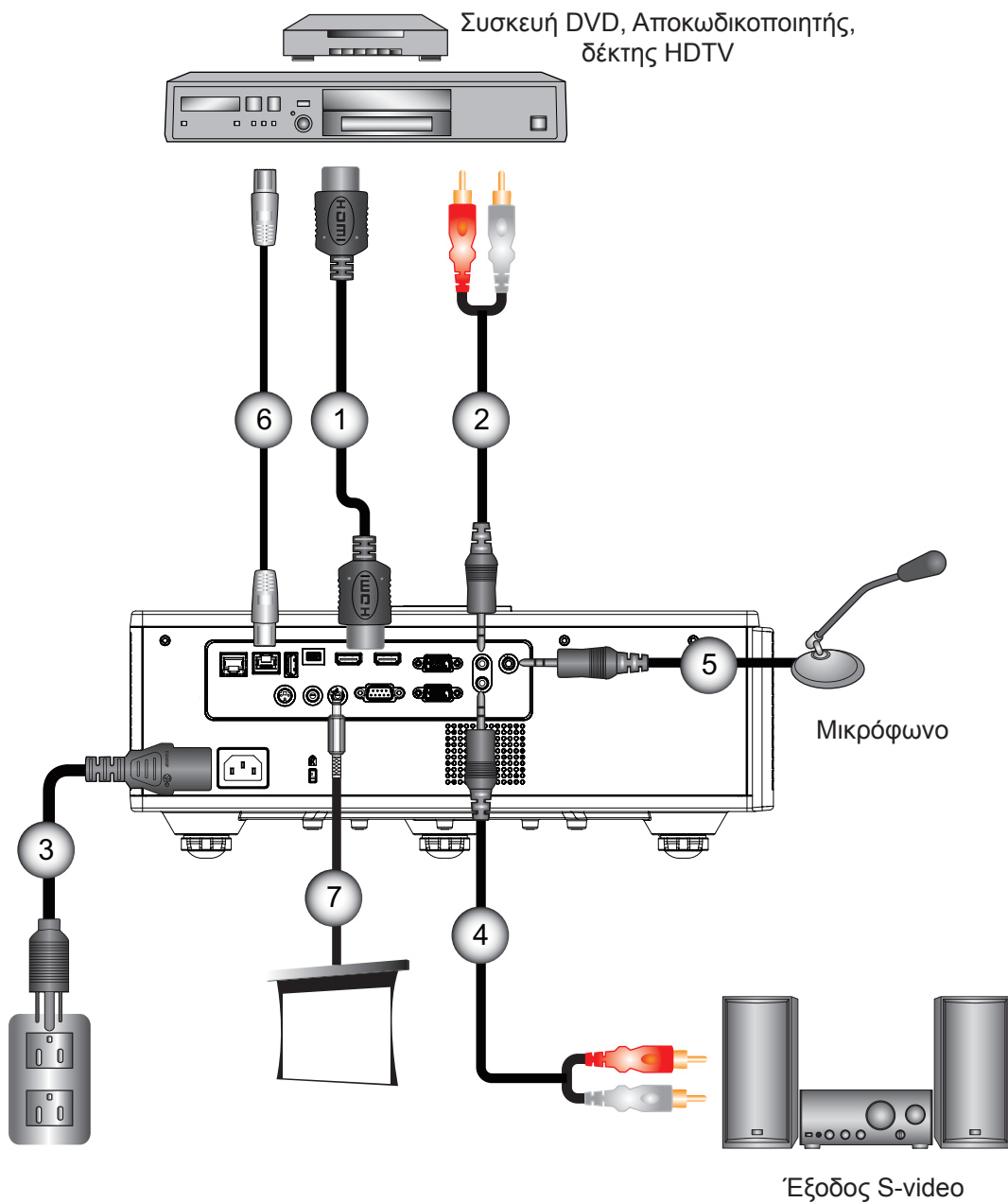

Όχι	Στοιχείο
1.	Καλώδιο HDMI
2.	Καλώδιο Audio in
3.	Κωδικός τροφοδοσίας
4.	Καλώδιο Audio out

Όχι	Στοιχείο
5.	Καλώδιο μικροφώνου
6.	Καλώδιο RJ-45 (καλώδιο Cat5)
7.	Υποδοχή 12V DC

Σημείωση:

Λόγω των διαφορετικών δυνατών χρήσεων σε κάθε χώρα, μερικές περιοχές ενδέχεται να έχουν διαφορετικά παρελκόμενα.

(*) Προαιρετικό παρελκόμενο

ΡΥΘΜΙΣΕΙΣ ΚΑΙ ΕΓΚΑΤΑΣΤΑΣΗ

Άναμμα/Σβήσιμο του Προβολέα

Άναμμα του Προβολέα

1. Βεβαιωθείτε ότι έχουν συνδεθεί καλά το καλώδιο τροφοδοσίας και το καλώδιο σήματος. Όταν συνδεθούν, το LED ΕΝΕΡΓΟ/ΑΝΑΜΟΝΗ θα γίνει κόκκινο.
2. Ανάψτε τη λάμπα πατώντας το πλήκτρο “⏻” είτε στον προβολέα είτε στο τηλεχειριστήριο. Τη δεδομένη στιγμή, η λυχνία POWER/STANDBY (ΕΝΕΡΓΟ/ΑΝΑΜΟΝΗ) θα ανάψει Μπλε. ①
Η οθόνη εκκίνησης θα εμφανιστεί σε περίπου 6 δευτερόλεπτα.
3. Ανάψτε και συνδέστε την πηγή που θέλετε να προβάλλετε στην οθόνη (υπολογιστής, φορητός, συσκευή βίντεο, κτλ.). Ο προβολέας θα εντοπίσει αυτόματα την πηγή.
 - ▶ Αν συνδέετε ταυτόχρονα πολλαπλές πηγές, χρησιμοποιήστε το κουμπί “INPUT” στον πίνακα ελέγχου για εναλλαγή ανάμεσα στις πηγές.

Σημείωση: Όταν η λειτουργία τροφοδοσίας βρίσκεται σε λειτουργία αναμονής (κατανάλωση ισχύος < 0,5 W), η έξοδος VGA/ απομακρυσμένο ενσύρματο/ LAN θα απενεργοποιούνται όταν ο προβολέας είναι σε αναμονή. Η έξοδος ήχου βρόχου διέλευσης είναι πάντα ενεργή σε κατάσταση αναμονής. Ο έλεγχος HDBaseT είναι πάντα απενεργοποιημένος σε κατάσταση αναμονής.

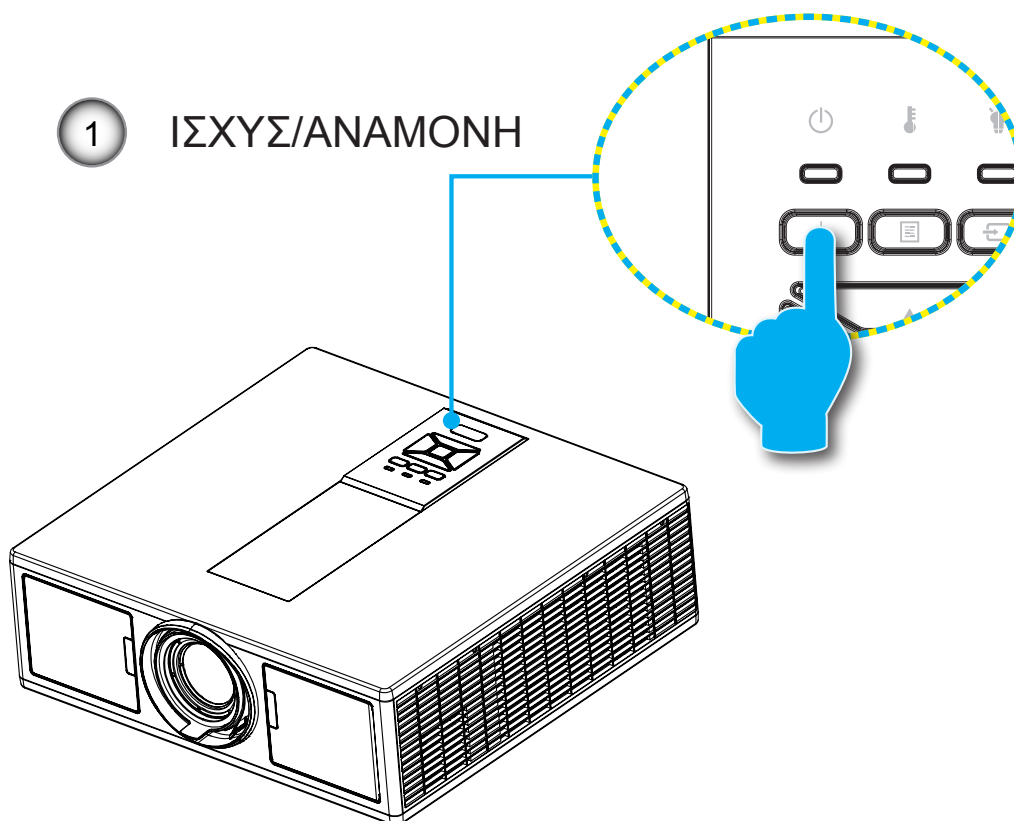



Σημείωση: Ανάψτε πρώτα τον προβολέα και μετά επιλέξτε τις πηγές σήματος.

ΡΥΘΜΙΣΕΙΣ ΚΑΙ ΕΓΚΑΤΑΣΤΑΣΗ

Απενεργοποίηση του ΠΡΟΒΟΛΕΑ

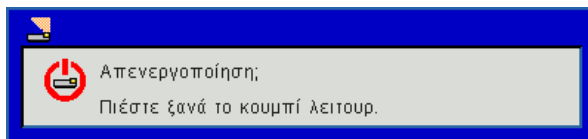
1. Για να απενεργοποιήσετε τον προβολέα, πατήστε το κουμπί «» στο τηλεχειριστήριο ή στον πίνακα ελέγχου. Στην οθόνη εμφανίζεται το παρακάτω μήνυμα.



Πατήστε ξανά το κουμπί «» για επιβεβαίωση. Διαφορετικά, το μήνυμα θα εξαφανιστεί έπειτα από 10 δευτερόλεπτα. Αν πατήσετε το κουμπί «» για δεύτερη φορά, ο ανεμιστήρας θα ξεκινήσει την ψύξη του συστήματος και θα απενεργοποιηθεί.

2. Οι ανεμιστήρες ψύξης συνεχίζουν τη λειτουργία τους για περίπου 4 δευτερόλεπτα ώστε να εκτελεστεί ο κύκλος ψύξης και μετά η λυχνία LED ΕΝΕΡΓΟ/ΑΝΑΜΟΝΗ θα αναβοσβήνει Κόκκινο. Όταν οι λυχνίες LED ΕΝΕΡΓΟ/ΑΝΑΜΟΝΗ γίνουν Κόκκινο, ο προβολέας έχει τεθεί σε κατάσταση λειτουργίας αναμονής.

Αν θέλετε να ανάψετε ξανά τον προβολέα, θα πρέπει να περιμένετε μέχρι ο προβολέας να έχει ολοκληρώσει τον κύκλο ψύξης και να εισέλθει σε λειτουργία αναμονής. Όταν θα βρίσκεται σε λειτουργία αναμονής, πατήστε απλά το κουμπί «» για να επανεκκινήσετε τον προβολέα.

3. Αποσυνδέστε το καλώδιο τροφοδοσίας από την πρίζα του ρεύματος και από τον προβολέα.

Ένδειξη Προειδοποίησης

Μηνύματα αναμμένων LED

Όταν εμφανίζονται οι ενδείξεις προειδοποίησης (δείτε παρακάτω), ο προβολέας θα κλείσει μόνος του αυτόματα:

- ❖ Η ένδειξη LED «LAMP» (Λάμπα) ανάβει με κόκκινο χρώμα ή/και εάν η ένδειξη LED «TEMP» (Θερμοκρασία) ανάβει με κόκκινο χρώμα.
- ❖ Η ένδειξη LED «TEMP» (Θερμοκρασία) ανάβει με κόκκινο χρώμα, αυτό υποδηλώνει ότι ο προβολέας έχει υπερθερμανθεί. Υπό κανονικές συνθήκες, μπορείτε να ενεργοποιήσετε πάλι τον προβολέα.
- ❖ Η ένδειξη LED «TEMP» (Θερμοκρασία) αναβοσβήνει με κόκκινο χρώμα.

Βγάλτε το καλώδιο τροφοδοσίας από τον προβολέα, περιμένετε 30 δευτερόλεπτα και δοκιμάστε ξανά. Εάν η ένδειξη προειδοποίησης φωτιστεί ξανά, επικοινωνήστε με το πλησιέστερο κέντρο επισκευών για βοήθεια.

Μήνυμα	 LED τροφοδοσίας		 Λυχνία LED Θερμοκρασίας	 Λυχνία LED Λάμπας
	Κόκκινο	Μπλε	Κόκκινο	Κόκκινο
Κατάσταση αναμονής (Ανενεργό LAN)	Ενεργό			
Κατάσταση αναμονής (Ενεργό LAN)	Ενεργό	Ενεργό		
Ενεργοποίηση		Ενεργό		
Προειδοποίηση	Αναβόσβημα			
Σφάλμα (Power Good NG)			Ενεργό	Ενεργό
Σφάλμα (Βλάβη Ανεμιστήρα)			Αναβόσβημα	
Σφάλμα (Βλάβη Ανεμιστήρα)			Ενεργό	
Σφάλμα (Βλάβη LD)				Ενεργό

ΡΥΘΜΙΣΕΙΣ ΚΑΙ ΕΓΚΑΤΑΣΤΑΣΗ

Προσαρμογή της θέσης προβολέα

Όταν επιλέγετε μια θέση για τον προβολέα, εξετάστε το μέγεθος και το σχήμα της οθόνης σας, την τοποθεσία των υποδοχών τροφοδοσίας που έχετε διαθέσιμες καθώς και την απόσταση ανάμεσα στον προβολέα και τον υπόλοιπο εξοπλισμό. Ακολουθείτε αυτές τις γενικές κατευθυντήριες οδηγίες:

Τοποθετήστε τον προβολέα σε επίπεδη επιφάνεια, σε ορθή γωνία προς την οθόνη. Ο προβολέας πρέπει να έχει απόσταση τουλάχιστον 4,26 πόδια (1,30 μέτρα) από την οθόνη προβολής.

Τοποθετήστε τον προβολέα στην επιθυμητή απόσταση από την οθόνη. Η απόσταση από τον φακό του προβολέα στην οθόνη, η ρύθμιση ζουμ και η μορφή βίντεο καθορίζουν το μέγεθος της προβαλλόμενης εικόνας.

Λειτουργία ελεύθερου προσανατολισμού 360 μοιρών

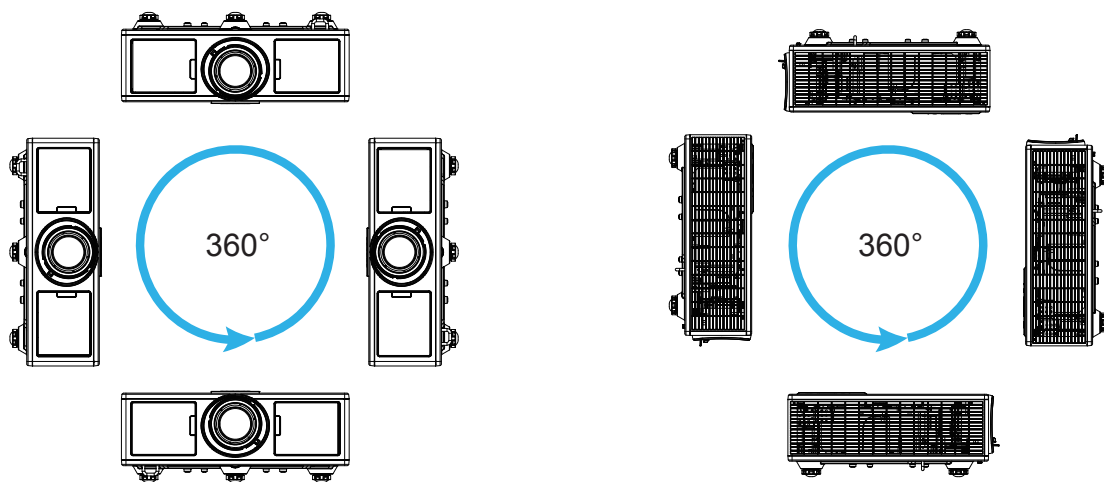

ΡΥΘΜΙΣΕΙΣ ΚΑΙ ΕΓΚΑΤΑΣΤΑΣΗ

Ρύθμιση της Προβαλλόμενης Εικόνας

Ρύθμιση του Ύψους του Προβολέα

Ο προβολέας είναι εξοπλισμένος με ένα πόδι ανύψωσης για τη ρύθμιση του ύψους της εικόνας.

1. Εντοπίστε το ρυθμιζόμενο πόδι που θέλετε να ρυθμίσετε στην κάτω πλευρά του προβολέα.
2. Περιστρέψτε δεξιόστροφα το ρυθμιζόμενο δακτυλίδι για να ανυψωθεί ο προβολέας ή αριστερόστροφα για να χαμηλώσει. Επαναλάβετε με τα υπόλοιπα πόδια όπως απαιτείται.

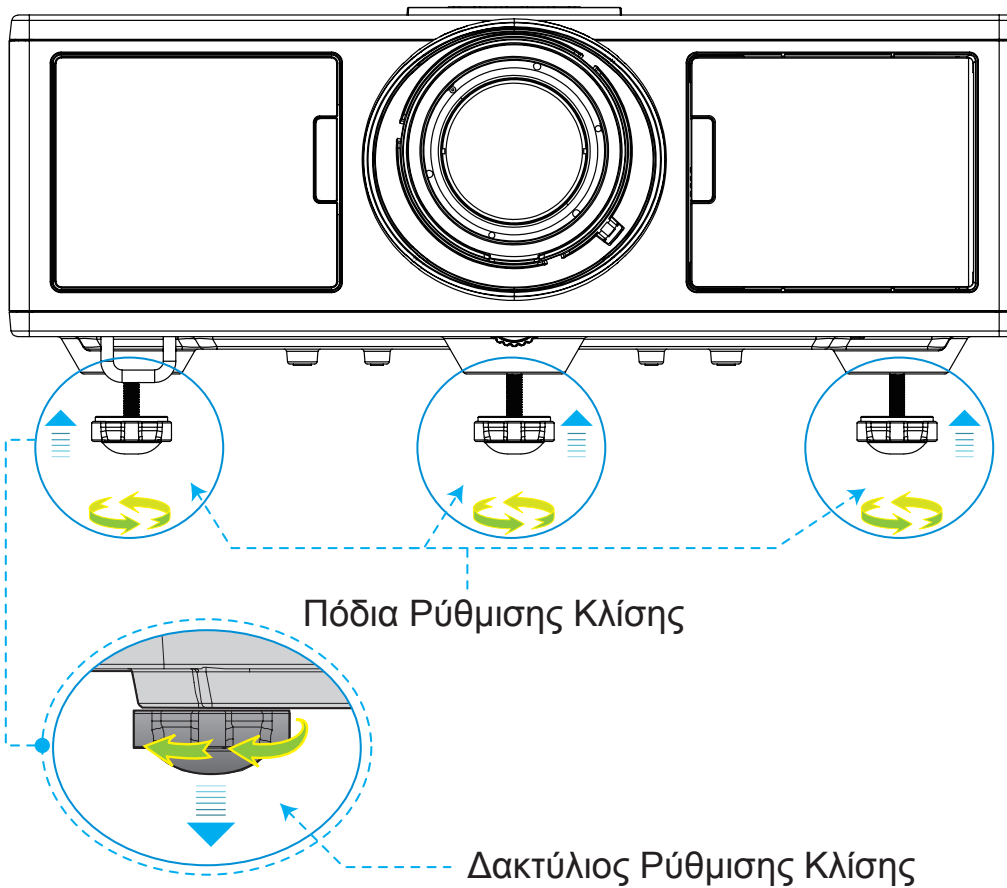

ΡΥΘΜΙΣΕΙΣ ΚΑΙ ΕΓΚΑΤΑΣΤΑΣΗ

Ζουμ και εστίαση

1. Για να ρυθμίσετε το μέγεθος της εικόνας, περιστρέψτε το δακτύλιο ζουμ δεξιόστροφα ή αριστερόστροφα, ώστε να αυξήσετε ή να μειώσετε το μέγεθος της προβαλλόμενης εικόνας.
2. Για να ρυθμίσετε την εστίαση, περιστρέψτε το δακτύλιο εστίασης δεξιόστροφα ή αριστερόστροφα μέχρι η εικόνα να είναι ευκρινής και ευανάγνωστη.
Ο προβολέας εστιάζει σε αποστάσεις (φακός έως τοίχος) από 1,3 έως 7,8 μέτρα (4,27 έως 25,59 πόδια).

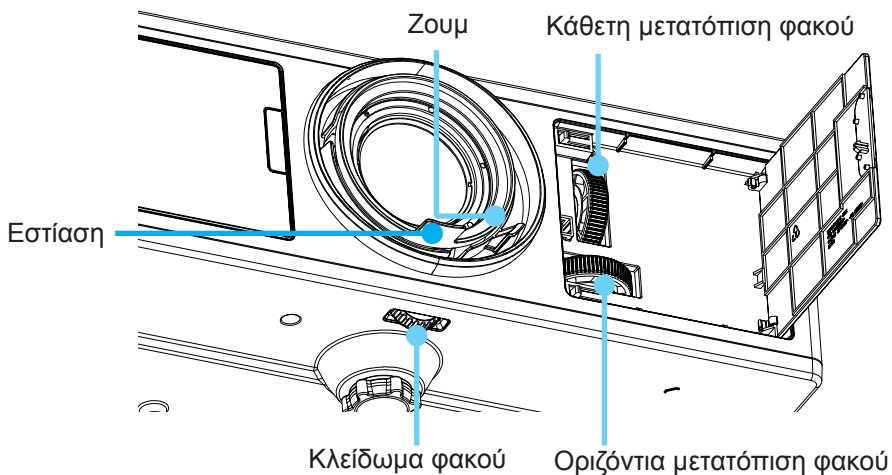

Ρύθμιση Μεγέθους της Προβαλλόμενης Εικόνας (Διαγώνιος)

Μέγεθος προβαλλόμενης εικόνας από 36» έως 300» (1,09 έως 9,09 μέτρα).

1. Ανοίξτε τη θύρα μπροστινής πλευράς του προβολέα.
2. Απασφαλίστε το κλείδωμα του φακού, προτού ρυθμίσετε τη μετατόπιση φακού.
3. Στρέψτε τον κάθετο / οριζόντιο τροχίσκο μετατόπισης φακού ώστε να μετατοπίσετε το φακό.
4. Στρέψτε το κλείδωμα του φακού δεξιόστροφα για να κλειδώσει ο φακός στη θέση του.
(Ο τροχίσκος μετατόπισης φακού εξακολουθεί να μπορεί να περιστραφεί.)
5. Κλείστε τη θύρα μπροστινής πλευράς του προβολέα.

Σημείωση: Η διαδρομή για μετατόπιση του φακού είναι σχεδιασμένη να είναι σε ισόπλευρο τρίγωνο, όταν οι φακοί ρυθμίζονται σε κεντρική θέση οριζόντια ο φακός μπορεί να μετατοπιστεί κάθετα στο υψηλότερο σημείο.

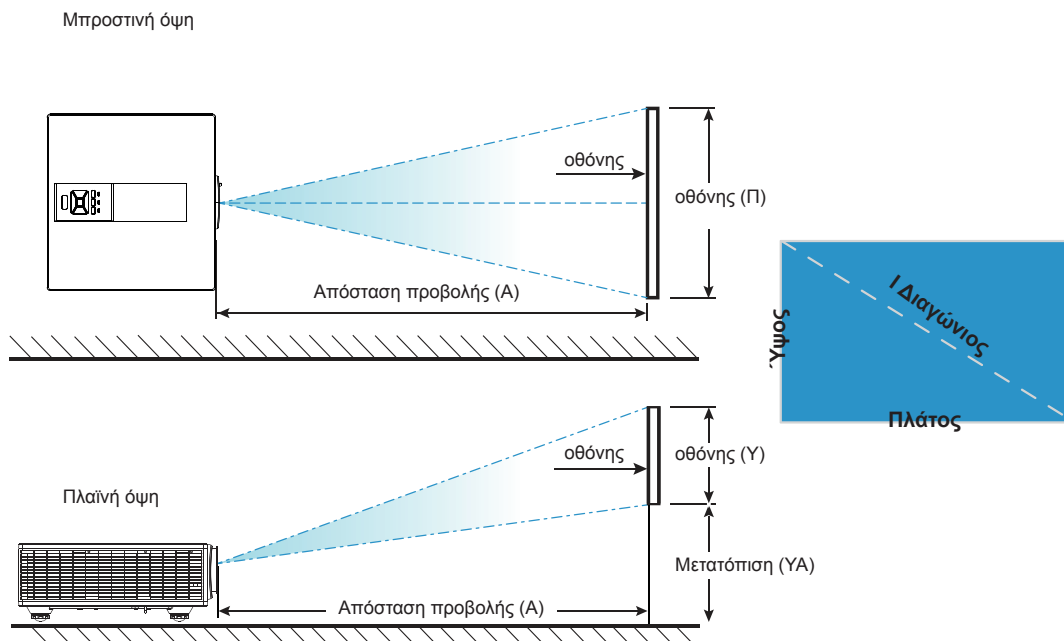

ΡΥΘΜΙΣΕΙΣ ΚΑΙ ΕΓΚΑΤΑΣΤΑΣΗ

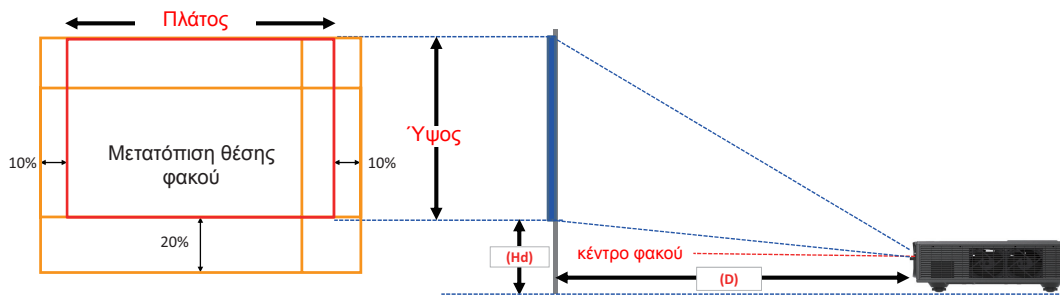

	Εύρος κάθετης μετατόπισης (Vs)	Εύρος οριζόντιας μετατόπισης (Hs)
XGA	10%	±10%
WXGA	20%	±10%
1080p	25%	±10%
WUXGA	20%	±10%

Μετατόπιση εικόνας													
	Μέγεθος εικόνας	Μέγεθος οθόνης Π x Υ				Απόσταση προβολής (A)				Μετατόπιση (YA)			
	ίντσες	cm		ίντσες		cm		ίντσες		cm		ίντσες	
	I Διαγώνιος	Πλάτος	Ύψος	Πλάτος	Ύψος	Ευ-ρεία	Tele	Ευ-ρεία	Tele	Ευ-ρεία	Tele	Ευ-ρεία	Tele
XGA 4:3	30"	60,7	40,0	23,9	15,7	NA	120,2	NA	47,3	2,3	2,3	0,9	0,9
	100"	202,3	135,0	79,7	53,1	250,9	400,6	98,8	157,7	7,6	7,6	3,0	3,0
	150"	303,5	202,0	119,5	79,5	376,3	600,9	148,2	236,6	11,4	11,4	4,5	4,5
	200"	404,7	269,0	159,3	105,9	501,8	801,2	197,6	315,4	15,2	15,2	6,0	6,0
	250"	505,8	337,0	199,1	132,7	627,2	NA	246,9	NA	19,1	19,1	7,5	7,5
	300"	607,0	404,0	239,0	159,1	752,7	NA	296,3	NA	22,9	22,9	9,0	9,0

Μετατόπιση εικόνας													
	Μέγεθος εικόνας	Μέγεθος οθόνης Π x Υ				Απόσταση προβολής (A)				Μετατόπιση (YA)			
	ίντσες	cm		ίντσες		cm		ίντσες		cm		ίντσες	
	I Διαγώνιος	Πλάτος	Ύψος	Πλάτος	Ύψος	Ευ-ρεία	Tele	Ευ-ρεία	Tele	Ευ-ρεία	Tele	Ευ-ρεία	Tele
WXGA 16:10	30"	65,0	40,0	25,6	15,7	NA	130,7	NA	51,4	10,1	10,1	4,0	4,0
	100"	215,0	135,0	84,6	53,1	270,9	432,2	106,7	170,1	33,7	33,7	13,3	13,3
	150"	323,0	202,0	127,2	79,5	407,0	649,2	160,2	255,6	50,5	50,5	19,9	19,9
	200"	431,0	269,0	169,7	105,9	543,1	866,3	213,8	341,1	67,3	67,3	26,5	26,5
	250"	539,0	337,0	212,2	132,7	679,1	NA	267,4	NA	84,1	84,1	33,1	33,1
	300"	646,0	404,0	254,3	159,1	814,0	NA	320,5	NA	101,0	101,0	39,8	39,8

ΡΥΘΜΙΣΕΙΣ ΚΑΙ ΕΓΚΑΤΑΣΤΑΣΗ

Μετατόπιση εικόνας													
	Μέγεθος εικόνας	Μέγεθος οθόνης Π x Υ				Απόσταση προβολής (A)				Μετατόπιση (YA)			
	ίντσες	cm		ίντσες		cm		ίντσες		cm		ίντσες	
	I Διαγώνιος	Πλάτος	Ύψος	Πλάτος	Ύψος	Ευ-ρεία	Tele	Ευ-ρεία	Tele	Ευ-ρεία	Tele	Ευ-ρεία	Tele
1080P 16:9	36"	80,0	45,0	31,5	17,7	NA	153,6	NA	60,5	13,5	13,5	5,3	5,3
	100"	221,0	125,0	87,0	49,2	265,2	424,3	104,4	167,1	37,4	37,4	14,7	14,7
	150"	332,0	187,0	130,7	73,6	398,4	637,4	156,9	251,0	56,0	56,0	22,0	22,0
	200"	443,0	249,0	174,4	98,0	531,6	850,6	209,3	334,9	74,7	74,7	29,4	29,4
	250"	554,0	311,0	218,1	122,4	664,8	NA	261,7	NA	93,4	93,4	36,8	36,8
	300"	664,0	374,0	261,4	147,2	796,8	NA	313,7	NA	112,1	112,1	44,1	44,1









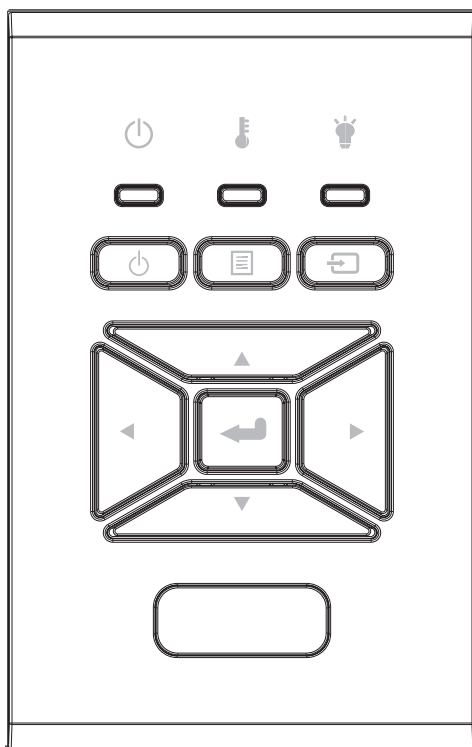

Μετατόπιση εικόνας													
	Μέγεθος εικόνας	Μέγεθος οθόνης Π x Υ				Απόσταση προβολής (A)				Μετατόπιση (YA)			
	ίντσες	cm		ίντσες		cm		ίντσες		cm		ίντσες	
	I Διαγώνιος	Πλάτος	Ύψος	Πλάτος	Ύψος	Ευ-ρεία	Tele	Ευ-ρεία	Tele	Ευ-ρεία	Tele	Ευ-ρεία	Tele
WUXGA 16:10	36"	78,0	49,0	30,7	19,3	NA	149,8	NA	59,0	9,7	9,7	3,8	3,8
	100"	215,0	135,0	84,6	53,1	258,0	412,8	101,6	162,5	26,9	26,9	10,6	10,6
	150"	323,0	202,0	127,2	79,5	387,6	620,2	152,6	244,2	40,4	40,4	15,9	15,9
	200"	431,0	269,0	169,7	105,9	517,2	827,5	203,6	325,8	53,9	53,9	21,2	21,2
	250"	539,0	337,0	212,2	132,7	646,8	NA	254,6	NA	67,3	67,3	26,5	26,5
	300"	646,0	404,0	254,3	159,1	775,2	NA	305,2	NA	80,8	80,8	31,8	31,8

❖ Αυτός ο πίνακας είναι μόνο για πληροφόρηση του χρήστη.

ΧΕΙΡΙΣΤΗΡΙΑ ΧΡΗΣΤΗ

Χρήση του Πίνακα Ελέγχου



Όνομα	Περιγραφή
Ισχύς 	Ανατρέξτε στην ενότητα «Αναμμα/Σβήσιμο του Προβολέα» στις σελίδες 18-19.
Είσοδος 	Επιβεβαιώστε ένα επιλεγμένο στοιχείο.
ΕΙΣΟΔΟΣ 	Επιλογή σήματος εισόδου
Μενού 	Εκκινήστε το μενού οθόνης (OSD). Για έξοδο, πατήστε ξανά το κουμπί «Μενού».
Τέσσερα Κουμπιά Επιλογής Κατεύθυνσης	Χρησιμοποιήστε τα κουμπιά     για την επιλογή στοιχείων ή την τροποποίηση της επιλογής σας.
LED LAMP 	Ανατρέξτε στην ένδειξη LED για την κατάσταση της πηγής φωτός του προβολέα.
LED TEMP 	Ανατρέξτε στην ένδειξη LED για την κατάσταση της θερμοκρασίας του προβολέα.
LED ΕΝΕΡΓΟΠΟΙΗΣΗ/ΣΕ ΑΝΑΜΟΝΗ 	Ανατρέξτε στην ένδειξη LED για την κατάσταση ισχύος του προβολέα.

ΧΕΙΡΙΣΤΗΡΙΑ ΧΡΗΣΤΗ

Μενού Προβολής στην Οθόνη

Ο Προβολέας έχει πολύγλωσσα μενού Προβολής στην Οθόνη (OSD) που σας επιτρέπουν να κάνετε προσαρμογές στην εικόνα και να αλλάξετε διάφορες ρυθμίσεις.

Λειτουργία

1. Για να ανοίξετε το μενού OSD, πατήστε «Μενού» στο Τηλεχειριστήριο ή στο πληκτρολόγιο του προβολέα.
2. Όταν εμφανιστεί το OSD, χρησιμοποιήστε τα κουμπιά ▲▼ για να επιλέξετε οποιοδήποτε στοιχείο στο κεντρικό μενού. Όσο κάνετε μια επιλογή σε μια συγκεκριμένη σελίδα, πατήστε το κουμπί▶ή το κουπί «Είσοδος» για να προσπελάσετε το υπομενού.
3. Χρησιμοποιήστε τα κουμπιά ▲▼ για να επιλέξετε το στοιχείο που επιθυμείτε και αλλάξετε τις ρυθμίσεις χρησιμοποιώντας το κουμπί ◀▶.
4. Επιλέξτε το επόμενο στοιχείο που θέλετε να ρυθμίσετε στο υπομενού και ρυθμίστε το σύμφωνα με την παραπάνω περιγραφή.
5. Πατήστε “Enter” για επιβεβαίωση.
6. Για έξοδο, πατήστε ξανά το κουμπί «Μενού». Το μενού της OSD θα κλείσει και ο προβολέας θα αποθηκεύσει αυτόματα τις νέες ρυθμίσεις.

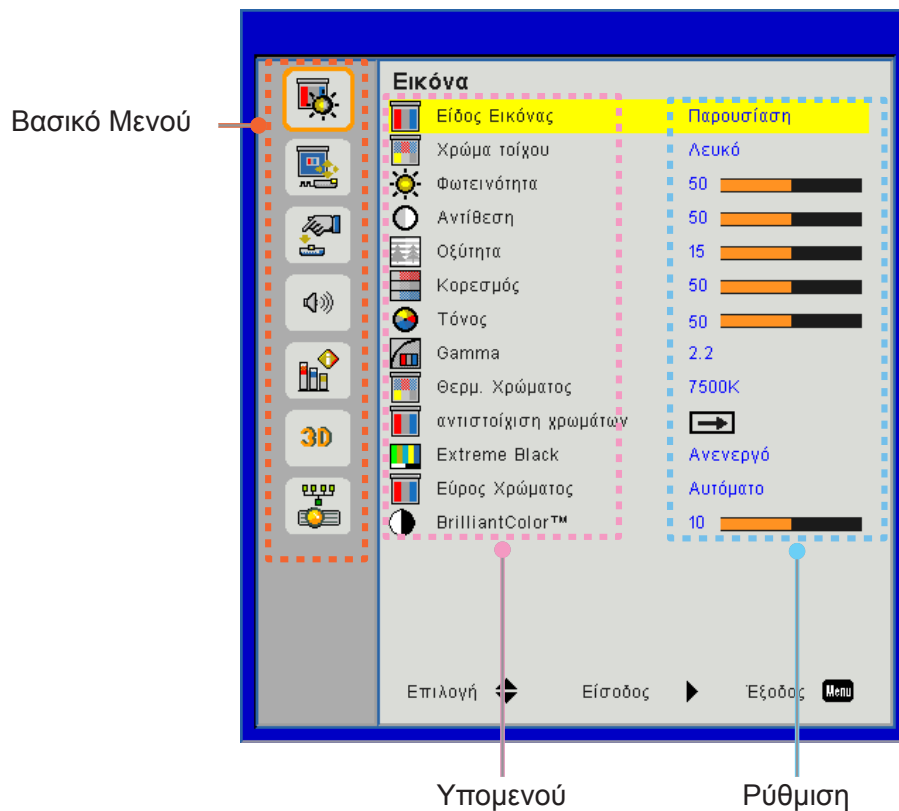

ΧΕΙΡΙΣΤΗΡΙΑ ΧΡΗΣΤΗ

Δομή

Σημείωση: Σημειώστε ότι τα μενού (OSD) που εμφανίζονται στην οθόνη διαφέρουν ανάλογα με τον τύπο του σήματος που έχει επιλεγεί και το μοντέλο προβολέα που χρησιμοποιείται.

Βασικό Μενού	Υπομενού	Ρύθμιση	
Εικόνα	Είδος Εικόνας	Φωτεινό/Παρουσίαση/Ταινία/sRGB/Μείξη/DICOM SIM./Χρήστης (Αλλαγή λειτουργίας Χρώματος στη λειτουργία Χρήστη εάν ο πελάτης αλλάξει τις ρυθμίσεις)	
	Χρώμα τοίχου	Λευκό/Ανοικτό κίτρινο/Ανοικτό μπλε/Ροζ/Σκούρο πράσινο)	
	Φωτεινότητα		
	Αντίθεση		
	Οξύτητα		
	Κορεσμός	(Μόνο για σήμα VGA component)	
	Τόνος	(Μόνο σήμα VGA component)	
	Gamma	Φιλμ/Γραφικά/1.8/2.0/2.2/2.6/Μαυροπίνακας/DICOM SIM	
	Θερμ. Χρώματος	5500K/6500K/7500K/8500K/9500K	
	αντιτοίχιση χρωμάτων	Λευκό/Κόκκινο/Πράσινο/Μπλε/Κυανό/Magenta/Κίτρινο	Απόχρωση/Κορεσμός/Ενίσχυση
	Extreme Black		Ενεργό/Ανενεργό
	Εύρος Χρώματος		Χωρίς είσοδο HDMI: Αυτόματο/RGB/YUV
			Είσοδος HDMI: Αυτόματο/RGB (0 ~ 255)/RGB (16 ~ 235)/YUV
BrilliantColor™		1~10	
οθόνης	Λόγος διαστάσεων	Αυτόματο/4:3/16:9/16:10	
	Φάση		
	Ρολόι		
	Οριζ. Θέση		
	Καθ. Θέση		
	Ψηφιακό Zoom		
	Προβολή	Μπροστά/Οροφή, μπροστά/Πίσω/Οροφή, πίσω	
	Γεωμετρική Διόρθωση	Κ. Τραπέζιο	
		Ο. Τραπέζιο	
		4 γωνίες	Ενεργό/Ανενεργό
		Χρώμα πλέγματος	Μοβ/Πράσινο
		Επαναφορά	Ναι/Όχι
	Ρυθμίσεις PIP-PBP	Λειτουργία	PBP/PIP/ Ανενεργό
		Κύρια πηγή	VGA/HDMI-1/HDMI-2/HDBaseT
		Υποπηγή	VGA/HDMI-1/HDMI-2/HDBaseT
		Θέση	Επάνω αριστερά/Επάνω δεξιά/Κάτω αριστερά/Κάτω δεξιά
		Μέγεθος	Μικρό/Μεσαίο/Μεγάλο
Εναλλαγή			

ΧΕΙΡΙΣΤΗΡΙΑ ΧΡΗΣΤΗ

Βασικό Μενού	Υπομενού	Ρύθμιση	
Ρυθμίσεις	Γλώσσα		Αγγλικά / Γερμανικά / Γαλλικά / Ιταλικά / Ισπανικά / Πολωνικά / Σουηδικά / Ολλανδικά / Πορτογαλικά / Ιαπωνικά / Παραδοσιακά Κινέζικα / Απλοποιημένα Κινέζικα / Κορεατικά / Ρωσικά / Αραβικά / Νορβηγικά / Τουρκικά / Δανικά / Φινλανδικά / Ελληνικά / Ουγγρικά / Τσεχικά / Ρουμανικά / Ταϊλανδέζικα / Φαρσί / Βιετναμέζικα / Ινδονησιακά / Σλοβακικά
	Θέση Μενού		Πάνω αριστερά, Πάνω δεξιά, Κέντρο, Κάτω αριστερά, Κάτω δεξιά
	Έξοδος VGA (Αναμονή)		Ανενεργό/Ενεργό
	LAN (Αναμονή)		Ανενεργό/Ενεργό
	Γεννήτρια Ελέγχου		Κανένα/Πλέγμα/Λευκό
	Άμεση Εκκίνηση		Ενεργό/Ανενεργό
	Ενεργοποίηση Σήματος		Ενεργό/Ανενεργό
	Επαναφορά σε προεπιλογή		Ναι/Όχι
Ένταση	Εσωτερικό Ηχείο		Ενεργό/Ανενεργό
	Εξοδος Ηχου		Ενεργό/Ανενεργό
	Μικρόφωνο		Ενεργό/Ανενεργό
	Σίγαση ήχου		Ενεργό/Ανενεργό
	Ένταση		
	Mic Volume		
	EQ		

ΧΕΙΡΙΣΤΗΡΙΑ ΧΡΗΣΤΗ

Βασικό Μενού	Υπομενού	Ρύθμιση		
ΕΠΙΛΟΓΕΣ	Λογότυπο		Προεπιλογή/Χρήστης	
	Επιλογή Οθόνης			
	Αυτόματη Πηγή		Ενεργό/Ανενεργό	
	Είσοδος		VGA, HDMI-1, HDMI-2, HDBaseT	
	Αυτόμ. Απενεργοπ. (Λ.)			
	Χρον. Ύπνου (Λ.)			
	Ρυθμίσεις SSI			Ώρες χρήσης SSI (κανονικό)
				Ώρες χρήσης SSI (ECO)
		Λειτουργία τροφοδοσίας SSI		Κανονική, ECO
	Μεγάλο Υψόμετρο	Ενεργό/Ανενεργό	[Ανενεργή προεπιλογή]	
	Optional Filter Settings	Optional Filter Installed		Ναι/Όχι
		Filter Usage Hours		Μόνο για ανάγνωση
		Filter Reminder		
		Καθαρισμός υπενθυμίσεων		Ναι/Όχι
	Ασφάλεια	Ασφάλεια		Ενεργό/Ανενεργό
		Χρονοδ. Ασφαλείας		Μήνας/Ημέρα/Ωρα
		Αλλαγή Κωδικού		
	Ρυθμίσεις τηλεχειρισμού	Λειτουργία IR		Ενεργό/Ανενεργό
		Κωδικός τηλεχειρισμού		00 ~ 99
	Έλεγχος HDBaseT	Αυτόματο		
		HDBaseT		
	Μονάδα PIP-PBP			Έκδοση
				HDMI EQ
				Επαναφορά
				Αναβάθμιση USB
	Απόκρ. Πληροφοριών	Ενεργό/Ανενεργό		
	Ρυθμίσεις Λάμπας			Όνομα μοντέλου
				SNID
				Πηγή (Κύρια πηγή/Υποπηγή)
				Κύρια πηγή ανάλυσης
				Δευτερεύουσα πηγή ανάλυσης
				Έκδοση λογισμικού (DDP/MCU/LAN)
			Αναλογία εικόνας	
			Ώρες SSI (Κανονικό/ECO)	
			Διεύθυνση IP	
			Κατάσταση Δικτύου	
			Κωδικός τηλεχειρισμού	
			Κωδ. τηλεχ. (Ενεργό)	

ΧΕΙΡΙΣΤΗΡΙΑ ΧΡΗΣΤΗ

Βασικό Μενού	Υπομενού	Ρύθμιση		
3D	3D		Αυτόματο/Ενεργό	
	Αυτ. Συγχρου. 3D		Ενεργό/Ανενεργό	
	Φορμά 3D			Frame Packing
				Side-by-Side (Half)
				Top and Bottom
				Frame Sequential
				Field Sequential
1080p @ 24			96 Hz/144 Hz	
Δίκτυο	Κατάσταση			
	Πελάτης DHCP		Ενεργό/Ανενεργό	
	Διεύθυνση IP			
	Μάσκα υποδικτύου			
	Πύλη			
	DNS			
	Εξοικονόμηση			
	Διεύθ. Mac			
	Όνομα ομάδας			
	Όνομα προβολέα			
	Θέση			
	Επαφή			

ΧΕΙΡΙΣΤΗΡΙΑ ΧΡΗΣΤΗ

Εικόνα

Είδος Εικόνας

Υπάρχουν πολλές εργοστασιακές προεπιλογές βελτιστοποιημένες για διάφορους τύπους εικόνων. Χρησιμοποιήστε το πλήκτρο ◀ ή ▶ για να επιλέξετε ένα στοιχείο.

- Φωτεινό: Για βελτιστοποίηση της φωτεινότητας.
- Παρουσίαση: Για παρουσίαση σε συναντήσεις.
- Ταινία: Για αναπαραγωγή περιεχομένου βίντεο.
- sRGB: Για περιεχόμενο παιχνιδιού.
- Μείξη: Για εφαρμογή μείξης.
- Προσ. DICOM:
- Χρήστης: Απομνημόνευση των ρυθμίσεων του χρήστη.

Χρώμα τοίχου

Χρησιμοποιήστε αυτή τη λειτουργία για να αποκτήσετε βελτιστοποιημένη εικόνα της οθόνης, ανάλογα με το χρώμα του τοίχου. Μπορείτε να επιλέξετε από "Λευκό", "Ανοιχτό κίτρινο", "Γαλάζιο", "Ροζ" και "Σκούρο πράσινο".

Φωτεινότητα

Ρυθμίστε τη φωτεινότητα της εικόνας.

- Πατήστε το κουμπί ◀ για να σκουρύνει η εικόνα.
- Πατήστε το κουμπί ▶ για να γίνει πιο φωτεινή η εικόνα.

Αντίθεση

Τα χειριστήρια αντίθεσης ελέγχουν τη διαφορά ανάμεσα στα φωτεινότερα και τα σκοτεινότερα μέρη της εικόνας. Η ρύθμιση της αντίθεσης αλλάζει την ποσότητα μαύρου και λευκού στην εικόνα.

- Πατήστε το κουμπί ◀ για να μειώσετε την αντίθεση.
- Πατήστε το κουμπί ▶ για να αυξήσετε την αντίθεση.

Οξύτητα

Ρυθμίζει την ευκρίνεια της εικόνας.

- Πατήστε το κουμπί ◀ για να μειώσετε την ευκρίνεια.
- Πατήστε το κουμπί ▶ για να αυξήσετε την ευκρίνεια.

Σημείωση: Οι λειτουργίες «Ευκρίνεια», «Κορεσμός» και «Απόχρωση» υποστηρίζονται μόνο σε λειτουργία βίντεο.

ΧΕΙΡΙΣΤΗΡΙΑ ΧΡΗΣΤΗ

Κορεσμός

Ρυθμίζει μια εικόνα βίντεο από μαύρο και άσπρο σε πλήρως κορεσμένο χρώμα.

- Πατήστε το κουμπί ◀ για να μειώσετε τον κορεσμό της εικόνας.
- Πατήστε το κουμπί ▶ για να αυξήσετε τον κορεσμό της εικόνας.

Σημείωση: Ο κορεσμός υποστηρίζεται μόνο για πηγή VGA (480i/480p 576i/675p 720P 1080i/1080p)

Τόνος

Ρυθμίζει την ισορροπία χρώματος του κόκκινου και του πράσινου.

- Πατήστε το κουμπί ◀ για να αυξήσετε το βαθμό του πράσινου στην εικόνα.
- Πατήστε το κουμπί ▶ για να αυξήσετε το βαθμό του κόκκινου στην εικόνα.

Σημείωση: Η απόχρωση υποστηρίζεται μόνο για πηγή VGA (480i/480p 576i/675p 720P 1080i/1080p)

Gamma

Αυτό σας επιτρέπει να ρυθμίσετε την τιμή γάμμα για να αποκτήσετε την καλύτερη αντίθεση εικόνας από την είσοδο.

Θερμ. Χρώματος

Αυτό σας επιτρέπει να ρυθμίσετε τη θερμοκρασία χρώματος. Σε υψηλότερη θερμοκρασία η οθόνη μοιάζει πιο ψυχρή. Σε χαμηλότερη θερμοκρασία η οθόνη μοιάζει πιο θερμή.

αντιότιχιση χρωμάτων

Χρησιμοποιήστε αυτές της ρυθμίσεις για ρύθμιση των ξεχωριστών χρωμάτων Κόκκινο, Πράσινο, Μπλε, Κυανό, Ματζέντα και Κίτρινο και Λευκό για προχωρημένους.

Extreme Black

Χρησιμοποιήστε αυτή τη λειτουργία για να αυξηθεί η αναλογία αντίθεσης.

Εύρος Χρώματος

Επιλέγει ένα κατάλληλο τύπο χρωματικού πίνακα από τους AUTO, RGB, RGB (0 - 255), RGB (16 - 235) ή YUV.

Σημείωση: Οι επιλογές «RGB (0 - 255)» και «RGB (16 - 235)» υποστηρίζονται μόνο από πηγές HDMI.

BrilliantColor™

Αυτό το ρυθμιζόμενο στοιχείο χρησιμοποιεί ένα νέο αλγόριθμο επεξεργασίας χρωμάτων και βελτιώσεις, ώστε να επιτρέψει υψηλότερη φωτεινότητα παρέχοντας ταυτόχρονα αληθινά, πιο ζωντανά χρώματα στην εικόνα.

ΧΕΙΡΙΣΤΗΡΙΑ ΧΡΗΣΤΗ

οθόνης

Λόγος διαστάσεων

- Αυτόματο: Διατήρηση της αρχικής αναλογίας πλάτους-ύψους της εικόνας και μεγιστοποίηση της εικόνας για να χωρέσει στα τοπικά οριζόντια ή κάθετα εικονοστοιχεία.
- 4:3: Η εικόνα θα αλλάξει μέγεθος για να χωρέσει στην οθόνη και θα απεικονιστεί χρησιμοποιώντας αναλογία 4:3.
- 16:9: Η εικόνα θα αλλάξει μέγεθος για να χωρέσει στο πλάτος της οθόνης και το ύψος θα ρυθμιστεί για να προβληθεί η εικόνα χρησιμοποιώντας αναλογία 16:9.
- 16:10: Η εικόνα θα αλλάξει μέγεθος για να χωρέσει στο πλάτος της οθόνης και το ύψος θα ρυθμιστεί για να προβληθεί η εικόνα χρησιμοποιώντας αναλογία 16:10.

Φάση

Συγχρονίζει το χρονισμό του σήματος της οθόνης με αυτόν της κάρτας γραφικών. Αν η εικόνα είναι ασταθής ή τρεμοπαίζει, χρησιμοποιήστε αυτή τη λειτουργία για να τη διορθώσετε.

Σημείωση: Φάση, Ρολόι, Ο. θέση, Κ. Θέση, η ρύθμιση υποστηρίζει μόνο Γραφικά VGA.

Ρολόι

Ρυθμίστε για επίτευξη βέλτιστης εικόνας όταν υπάρχει κάθετο τρεμόπαιγμα στην εικόνα.

Οριζ. Θέση

- Πατήστε το κουμπί ◀ για να μετακινήσετε την εικόνα προς τα αριστερά.
- Πατήστε το κουμπί ▶ για να μετακινήσετε την εικόνα προς τα δεξιά.

Καθ. Θέση

- Πατήστε το κουμπί ◀ για να μετακινήσετε την εικόνα προς τα κάτω.
- Πατήστε το κουμπί ▶ για να μετακινήσετε την εικόνα προς τα πάνω.

Ψηφιακό Zoom

- Πατήστε το ◀ για να μειώσετε το μέγεθος της εικόνας.
- Πατήστε το ▶ για να μεγεθύνετε μια εικόνα στην οθόνη προβολής.

Προβολή

- Εμπρός: Η εικόνα προβάλλεται απευθείας στην οθόνη.
- Πρόσθια οροφή: Αυτή είναι η προεπιλεγμένη ρύθμιση. Με αυτή την επιλογή η εικόνα εμφανίζεται ανάποδα.
- Πίσω: Με αυτή την επιλογή η εικόνα εμφανίζεται ανεστραμμένη.
- Οροφή, πίσω: Με αυτή την επιλογή η εικόνα εμφανίζεται ανεστραμμένη και ανάποδα.

Γεωμετρική Διόρθωση

- Ο. Τραπέζιο
Πιέστε ◀ ή ▶ για να ρυθμίσετε την οριζόντια παραμόρφωση της εικόνας. Εάν η εικόνα έχει τραπεζοειδή μορφή, αυτή η επιλογή μπορεί να βοηθήσει στην παραλληλόγραμμη εμφάνιση της εικόνας.
- Κ. Τραπέζιο
Πιέστε ◀ ή ▶ για να ρυθμίσετε την κάθετη παραμόρφωση της εικόνας. Εάν η εικόνα έχει τραπεζοειδή μορφή, αυτή η επιλογή μπορεί να βοηθήσει στην παραλληλόγραμμη εμφάνιση της εικόνας.
- 4 Γωνίες
Ρυθμίστε τις 4 γωνίες της εικόνας εικονοστοιχείο προς εικονοστοιχείο, ώστε να κάνετε την εικόνα ορθογώνια.
- Πλέγμα χρώματος
Ρυθμίστε το πλέγμα χρώματος της λειτουργίας διόρθωσης 4 γωνιών.
- Επαναφορά
Ορίστε το Ο/Κ Τραπέζιο, παράμετροι 4 γωνιών στις προεπιλεγμένες τιμές.

ΧΕΙΡΙΣΤΗΡΙΑ ΧΡΗΣΤΗ

Ρυθμίσεις PIP-PBP

- Λειτουργία: Για ενεργοποίηση/απενεργοποίηση της λειτουργίας PIP/PBP.
- Κύρια πηγή: Για να ορίσετε την κύρια πηγή PIP/PBP.
- Υποπηγή: Για να ορίσετε την υποπηγή PIP/PBP.
- Θέση: Για να ορίσετε τη θέση της υποπηγής PIP.
- Μέγεθος: Για να ορίσετε το μέγεθος της υποπηγής PIP.
- Εναλλαγή: Για να εναλλάσσετε την κύρια/υπο-πηγή PIP/PBP.

Ορισμένοι συνδυασμοί πηγής/σήματος μπορεί να μην είναι συμβατοί με τη λειτουργία PIP/PBP. Ανατρέξτε στον ακόλουθο πίνακα:

Μήτρα	HDMI-1	HDMI-2	HDBaseT	VGA
HDMI-1	-	Κ	-	Κ
HDMI-2	Κ	-	Κ	Κ
HDBaseT	-	Κ	-	Κ
VGA	Κ	Κ	Κ	-

1. Ενδέχεται να προκύψουν γραμμές που αναβοσβήνουν εάν το εύρος ζώνης των δύο εισόδων είναι πολύ υψηλό, δοκιμάστε να μειώσετε την ανάλυση.
2. Ενδέχεται να προκύψει σκίσιμο καρέ λόγω διαφοράς στην ταχύτητα καρέ μεταξύ κύριας και δευτερεύουσας εικόνας, δοκιμάστε να ταιριάξετε το ρυθμό καρέ για κάθε είσοδο.

ΧΕΙΡΙΣΤΗΡΙΑ ΧΡΗΣΤΗ

Ρυθμίσεις

Γλώσσα

Επιλέξτε το πολύγλωσσο μενού της OSD. Πιέστε το πλήκτρο ◀ ή ▶ στο υπομενού και στη συνέχεια χρησιμοποιήστε το πλήκτρο ◀ ή ▶ για να επιλέξετε την επιθυμητή γλώσσα. Πατήστε ▶ στο τηλεχειριστήριο για να οριστικοποιήσετε την επιλογή.



Θέση Μενού

Επιλέξτε τη θέση του μενού στην οθόνη προβολής.

Έξοδος VGA (Αναμονή)

Επιλέξτε "Ενεργ." για να ενεργοποιήσετε την σύνδεση εξόδου VGA.

LAN (Αναμονή)

Επιλέξτε "Ενεργ." για να ενεργοποιήσετε τη σύνδεση LAN. Επιλέξτε "Απενεργ." για να απενεργοποιήσετε τη σύνδεση LAN (Τοπική σύνδεση).

Γεννήτρια Ελέγχου

Εμφανίζει μια γεννήτρια ελέγχου.

Άμεση Εκκίνηση

Επιλέξτε το «Ενεργό» για να ενεργοποιήσετε την κατάσταση Άμεσης Ενεργοποίησης. Ο προβολέας ενεργοποιείται αυτόματα όταν συνδέεται στην παροχή ρεύματος AC, χωρίς να πατηθεί το κουμπί ⏻ στον πίνακα ελέγχου του προβολέα ή στο τηλεχειριστήριο.

Ενεργοποίηση Σήματος

Αν η Ενεργοποίηση σήματος είναι ρυθμισμένη σε ON, ο προβολέας θα ξυπνήσει αυτόματα από τη λειτουργία αναμονής εάν η πηγή εισόδου αλλάξει από ανενεργή σε ενεργή.

Επαναφορά σε προεπιλογή

Επιλέξτε «Ναι» για να επαναφέρετε τις παραμέτρους σε όλα τα μενού στις προεπιλεγμένες εργοστασιακές ρυθμίσεις.

ΧΕΙΡΙΣΤΗΡΙΑ ΧΡΗΣΤΗ

Ένταση

Εσωτερικό Ηχείο

- Επιλέξτε "Ένεργ." για να ενεργοποιήσετε το ηχείο.
- Επιλέξτε "Απενεργ." για να απενεργοποιήσετε τη λειτουργία.

Εξόδος Ηχου

- Επιλέξτε "Ένεργ." για να ενεργοποιήσετε τη λειτουργία γραμμής εξόδου.
- Επιλέξτε "Απενεργ." για να απενεργοποιήσετε τη λειτουργία γραμμής εξόδου.

Μικρόφωνο

- Επιλέξτε "Ένεργ." για να ενεργοποιήσετε το μικρόφωνο.
- Επιλέξτε το "Απενεργ." για να απενεργοποιήσετε το μικρόφωνο.

Σίγαση ήχου

- Επιλέξτε «Ένεργή» για να ενεργοποιήσετε τη σίγαση.
- Επιλέξτε «Ανενεργή» για να απενεργοποιήσετε τη σίγαση.

Ένταση

- Πατήστε το κουμπί ◀ για να μειώσετε την ένταση.
- Πατήστε το κουμπί ▶ για να αυξήσετε την ένταση.

Mic Volume

- Πιέστε το πλήκτρο ◀ για να μειώσετε την ένταση ήχου του μικροφώνου.
- Πατήστε το κουμπί ▶ για να αυξήσετε την ένταση του μικροφώνου.

EQ

Ρυθμίστε τις τιμές EQ ήχου.

ΧΕΙΡΙΣΤΗΡΙΑ ΧΡΗΣΤΗ

ΕΠΙΛΟΓΕΣ

Λογότυπο

Χρησιμοποιήστε αυτή τη λειτουργία για να επιλέξετε την οθόνη εκκίνησης που προτιμάτε. Εάν γίνουν αλλαγές, θα εφαρμοστούν την επόμενη φορά που θα ενεργοποιηθεί ο προβολέας.

- Προεπιλογή: Η προεπιλεγμένη οθόνη έναρξης.
- Χρήστης: Χρήση της αποθηκευμένης εικόνας από τη λειτουργία «Καταγραφή λογότυπου».

Επιλογή Οθόνης

Πατήστε το κουμπί ► για να καταγράψετε μια εικόνα της φωτογραφίας που προβάλλεται τη στιγμή αυτή στην οθόνη.

Σημείωση:

Η λειτουργία «Σύλληψη λογότυπου» δεν είναι διαθέσιμη όταν έχει ενεργοποιηθεί η δυνατότητα 3D. Προτού ενεργοποιήσετε αυτή τη λειτουργία, προτείνεται ο "Λόγος διαστάσεων" να έχει οριστεί σε "Αυτόματο".

Αυτόματη Πηγή

- Ενεργό: Ο προβολέας θα αναζητήσει άλλο σήμα αν χαθεί το τρέχον σήμα εισόδου.
- Ανενεργό: Ο προβολέας θα αναζητεί μόνον την τρέχουσα σύνδεση εισόδου.

Είσοδος

Πιέστε το πλήκτρο ► για να ενεργοποιήσετε/απενεργοποιήσετε πηγές εισόδου. Ο προβολέας δεν αναζητεί πηγές εισόδου που δεν έχουν επιλεγεί.

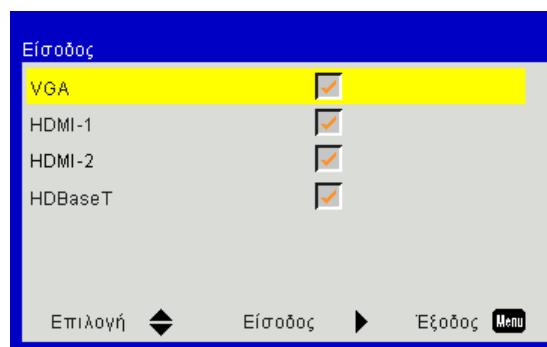

Αυτόμ. Απενεργοπ. (Λ.)

Ορίζει το χρονικό διάστημα της αντίστροφης μέτρησης. Ο χρονοδιακόπτης της αντίστροφης μέτρησης θα αρχίσει όταν δεν υπάρχει είσοδος σήματος στον προβολέα. Ο προβολέας θα απενεργοποιηθεί αυτόματα όταν τελειώσει η αντίστροφη μέτρηση (σε λεπτά).

Χρον. Ύπνου (Λ.)

Ορίζει το χρόνο της αντίστροφης μέτρησης. Ο χρονοδιακόπτης της αντίστροφης μέτρησης θα αρχίσει με ή χωρίς σήμα στον προβολέα. Ο προβολέας θα απενεργοποιηθεί αυτόματα όταν τελειώσει η αντίστροφη μέτρηση (σε λεπτά).

Ρυθμίσεις SSI

- Ώρες χρήσης SSI (Κανονική)
Εμφανίζεται ο χρόνος προβολής της κανονικής λειτουργίας.
- Ώρες χρήσης SSI (ECO)
Εμφανίζεται ο χρόνος προβολής της λειτουργίας ECO.
- Λειτουργία τροφοδοσίας SSI
Κανονική: Κανονική λειτουργία
ECO: Επιλέξτε αυτή τη λειτουργία για μείωση της φωτεινότητας του SSI του προβολέα, με επακόλουθη μείωση της κατανάλωσης ενέργειας και παράταση της διάρκειας ζωής του SSI.

ΧΕΙΡΙΣΤΗΡΙΑ ΧΡΗΣΤΗ

Μεγάλο Υψόμετρο

- Ενεργό: Οι ενσωματωμένοι ανεμιστήρες λειτουργούν σε υψηλή ταχύτητα. Επιλέξτε αυτή τη δυνατότητα όταν χρησιμοποιείτε τον προβολέα σε υψόμετρο πάνω από 762 μέτρα / 2.500 πόδια ή περισσότερο.
- Ανενεργό: Οι ενσωματωμένοι ανεμιστήρες ενεργοποιούνται αυτόματα με μεταβλητή ταχύτητα, ανάλογα με την εσωτερική θερμοκρασία.

Optional Filter Settings

- Optional Filter Installed: Το φίλτρο είναι εγκατεστημένο ή όχι.
- Filter Usage Hours: Ώρες που έχει χρησιμοποιηθεί το φίλτρο.
- Υπενθύμιση φίλτρων (Ωρα): Ρυθμίζει το χρόνο υπενθύμισης φίλτρου.
- Καθαρισμός υπενθυμίσεων: Επιλέξτε «Ναι» για να επαναφέρετε το μετρητή ωρών του φίλτρου σκόνης στο μηδέν μετά την αντικατάσταση ή τον καθαρισμό του φίλτρου αυτού.

Ασφάλεια

- Ασφάλεια: Επιλέξτε «Ενεργή» για να ενεργοποιήσετε την επιβεβαίωση ασφαλείας όταν ανάβετε τον προβολέα. Επιλέξτε «Ανενεργή» για να ανάψετε τον προβολέα χωρίς επιβεβαίωση του κωδικού πρόσβασης.
- Χρονοδ. Ασφαλείας
Χρησιμοποιήστε αυτή τη λειτουργία για να ορίσετε τη διάρκεια χρήσης του προβολέα (Μήνας/Ημέρα/Ωρα). Όταν παρέλθει αυτό το χρονικό διάστημα, θα σας ζητηθεί να καταχωρήσετε ξανά τον κωδικό πρόσβασης.

- Αλλαγή Κωδικού

Πρώτη Φορά:

1. Πατήστε «←» για να εισάγετε τον κωδικό πρόσβασης.
2. Ο κωδικός πρόσβασης πρέπει να έχει 6 ψηφία.
3. Χρησιμοποιήστε τα κουμπιά αριθμών στο τηλεχειριστήριο για να καταχωρήσετε το νέο κωδικό και στη συνέχεια πατήστε το κουμπί «←» για να επιβεβαιώσετε τον κωδικό σας.

Αλλαγή Κωδικού:

1. Πατήστε «←» για να εισάγετε τον παλιό κωδικό πρόσβασης.
 2. Χρησιμοποιήστε τα κουμπιά αριθμών για να εισάγετε τον τρέχοντα κωδικό πρόσβασης και στη συνέχεια πατήστε «←» για επιβεβαίωση.
 3. Εισάγετε νέο κωδικό πρόσβασης (6 ψηφία σε μήκος) χρησιμοποιώντας τα κουμπιά αριθμών στο τηλεχειριστήριο, έπειτα πατήστε «←» για επιβεβαίωση.
 4. Εισάγετε ξανά το νέο κωδικό πρόσβασης και έπειτα πατήστε «←» για επιβεβαίωση.
- Εάν εισαχθεί ένας λάθος κωδικός πρόσβασης 3 φορές, ο προβολέας θα σβήσει αυτόματα.
 - Αν έχετε ξεχάσει τον κωδικό πρόσβασης, επικοινωνήστε με τον αντιπρόσωπό σας για υποστήριξη.

Σημείωση:

Ο προεπιλεγμένος κωδικός πρόσβασης είναι «000000» (πρώτη φορά).

Κρατάτε πάντα τον κωδικό πρόσβασης στα αρχεία σας. Εάν ο κωδικός πρόσβασης έχει ξεχαστεί ή χαθεί, επικοινωνήστε με το τοπικό εξουσιοδοτημένο κέντρο σέρβις.

ΧΕΙΡΙΣΤΗΡΙΑ ΧΡΗΣΤΗ

Ρυθμίσεις τηλεχειρισμού

- Λειτουργία IR: Όταν αυτή η λειτουργία έχει οριστεί σε "Ανενεργή", ο προβολέας δεν μπορεί να λειτουργήσει από το τηλεχειριστήριο.
- Κωδικός τηλεχειρισμού: 00 ~ 99, Προεπιλεγμένος κωδικός (κοινός κωδικός): 00

Σημείωση:

Πώς να ρυθμίσετε το τηλεχειριστήριο στον απομακρυσμένο κώδικα.

1. Πατήστε το πλήκτρο «ID» στο τηλεχειριστήριο για 5 δευτερόλεπτα

2. Πατήστε στο τηλεχειριστήριο το πλήκτρο αριθμού (XX)

Για παράδειγμα, εάν ο χρήστης θέλει να ρυθμίσει το τηλεχειριστήριο για να αντιστοιχίσει την τιμή ρύθμισης του απομακρυσμένου κωδικού 2, πατήστε το πλήκτρο ID για 5 δευτερόλεπτα και κατόπιν πατήστε 02.

Έλεγχος HDBaseT

Ο προβολέας θα εντοπίσει αυτόματα το σήμα από τον παρεχόμενο μεταγωγό HDBaseT. Επιλέξτε το "HDBaseT" για να ενεργοποιήσετε τη λειτουργία "Άμεση εκκίνηση".

Μονάδα PIP-PBP

- Έκδοση: Προβολή της έκδοσης λογισμικού μονάδας PIP-PBP.
- Επαναφορά: Επαναφορά της μονάδας PIP-PBP.
- Αναβάθμιση USB: Αναβάθμιση του λογισμικού της μονάδας PIP-PBP.
- HDMI EQ: Ορίστε την τιμή PIP-PBP μονάδας HDMI θύρα EQ.

Απόκρ. Πληροφοριών

- Ενεργό: Επιλέξτε «Ενεργό» για απόκρυψη του μηνύματος πληροφοριών.
- Ανενεργό: Επιλέξτε «πληροφορίες» για εμφάνιση του μηνύματος αναζήτησης.

Ρυθμίσεις Λάμπας

Εμφάνιση των πληροφοριών του προβολέα για το όνομα μοντέλου, το SNID, την πηγή, την ανάλυση, την έκδοση λογισμικού, το λόγο διαστάσεων, τις Ώρες SSI, τη Διεύθυνση IP και την Κατάσταση δικτύου στην οθόνη.

ΧΕΙΡΙΣΤΗΡΙΑ ΧΡΗΣΤΗ

3D

3D

Αυτόματο: Όταν ανιχνεύεται ένα σήμα αναγνώρισης χρονισμού 3D 1.4a HDMI, η εικόνα 3D επιλέγεται αυτόματα.

- Επιλέξτε το "Ενεργοποίηση" για να ενεργοποιήσετε τη λειτουργία 3D.
- Επιλέξτε "Αυτόματο" για αυτόματη ανίχνευση σήματος 3D.

Αυτ. Συγχρου. 3D

Εάν δείτε μία διακριτή ή επικαλυπτόμενη εικόνα ενώ φοράτε τα γυαλιά DLP 3D, μπορεί να χρειαστεί να εκτελέσετε 'Invert (Αναστροφή)' για να λάβετε την καλύτερη δυνατή αντιστοίχιση αλληλουχίας αριστερής/δεξιάς εικόνας για να προκύψει η σωστή εικόνα.

Φορμά 3D

Χρησιμοποιήστε τη λειτουργία αυτή για να επιλέξετε τη μορφή 3D. Οι επιλογές είναι: "Frame Packing", "Side-by-Side (Half)", "Top and Bottom", "Frame Sequential".

1080p@24

Χρησιμοποιήστε τη λειτουργία αυτή για να επιλέξετε ρυθμό ανανέωσης 96 ή 144 Hz κατά τη χρήση γυαλιών 3D στη συσκευασία πλαισίου 1080p@24.

ΧΕΙΡΙΣΤΗΡΙΑ ΧΡΗΣΤΗ

LAN

Κατάσταση

Εμφάνιση της κατάστασης σύνδεσης του δικτύου.

Πελάτης DHCP

Ορίστε τις ρυθμίσεις DHCP.

- Ενεργό: Επιλέξτε "Ενεργό" για να επιτρέψετε στον προβολέα να λάβει μια διεύθυνση IP αυτόματα από το δίκτυό σας.
- Ανενεργό: Επιλέξτε "Ανενεργό" για να εκχωρήσετε IP, Μάσκα υποδικτύου, Πύλη και διαμόρφωση DNS χειροκίνητα.

Διεύθυνση IP

Εμφανίστε μια διεύθυνσης IP.

Μάσκα υποδικτύου

Εκθέτω αριθμού μάσκας υποδικτύου.

Πύλη

Εμφανίστε την προεπιλεγμένη πύλη του δικτύου στο οποίο συνδέεται ο προβολέας.

DNS

Εμφανίστε τον αριθμό DNS.

Διεύθ. Mac

Εμφανίστε μια διεύθυνσης MAC.

Όνομα ομάδας

Εμφάνιση του ονόματος ομάδας.

Όνομα προβολέα

Εμφάνιση του ονόματος του προβολέα.

Θέση

Εμφάνιση της θέσης του προβολέα.

Επαφή

Εμφανίζει τις πληροφορίες επικοινωνίας.

ΠΑΡΑΡΤΗΜΑΤΑ

Προβλήματα βιντεοπροβολέα

? Ο προβολέας σταματάει να ανταποκρίνεται σε όλα τα χειριστήρια

- ▶ Αν είναι δυνατόν, σβήστε τον προβολέα, βγάλτε το καλώδιο τροφοδοσίας και περιμένετε τουλάχιστον 60 δευτερόλεπτα πριν να συνδέσετε ξανά την τροφοδοσία.
- ▶ Βεβαιωθείτε ότι δεν είναι ενεργοποιημένη η λειτουργία «Κλειδωμα Πληκτρων» δοκιμάζοντας να χειριστείτε τον προβολέα με το τηλεχειριστήριο.

? Αν δεν λειτουργεί το τηλεχειριστήριο

- ▶ Ελέγξτε εάν η γωνία λειτουργίας του τηλεχειριστηρίου είναι εντός $\pm 30^\circ$ τόσο οριζοντίως όσο και καθέτως από έναν από τους δέκτες IR στον προβολέα.
- ▶ Βεβαιωθείτε ότι δεν υπάρχουν εμπόδια ανάμεσα στο τηλεχειριστήριο και στο βιντεοπροβολέα. Μετακινηθείτε σε απόσταση έως 12 μ ($\pm 0^\circ$) από τον προβολέα.
- ▶ Σιγουρευτείτε ότι οι μπαταρίες έχουν τοποθετηθεί σωστά.
- ▶ Αντικαταστήστε τις μπαταρίες αν έχουν εξαντληθεί.
- ▶ Βεβαιωθείτε ότι έχετε ρυθμίσει το τηλεχειριστήριό σας στην σωστή ρύθμιση κωδικών IR.

? Όταν πραγματοποιείτε μία άμεση σύνδεση από τον υπολογιστή σας στον προβολέα

- ▶ Αν έχετε πρόβλημα με τη σύνδεση στο δίκτυο από τον υπολογιστή σας στον προβολέα, ανατρέξτε στη ρύθμιση του υπολογιστή όπως παρακάτω ή επικοινωνήστε με το διαχειριστή δικτύου.

Βήμα 1: Βρείτε μία διεύθυνση IP (192.168.0.100) από τη λειτουργία τοπικού δικτύου του προβολέα.

IP Address

192.168.0.100

Βήμα 2: Επιλέξτε «Εφαρμογή» και πατήστε το κουμπί «Enter». Όταν αποθηκευτεί η ρύθμιση, βγείτε από το OSD πατώντας το κουμπί «Menu».

Βήμα 3: Για να ανοίξετε τις Συνδέσεις δικτύου, κάντε κλικ στο **Έναρξη**, κάντε κλικ στο **Πίνακας ελέγχου**, στο **Συνδέσεις δικτύου και ίντερνετ** και έπειτα στο **Συνδέσεις δικτύου**. Κάντε κλικ στη σύνδεση που θέλετε να διαμορφώσετε και έπειτα, στο **Εργασίες δικτύου** , κάντε κλικ στο **Αλλαγή των ρυθμίσεων αυτής της σύνδεσης**.

Βήμα 4: Στην καρτέλα **Γενικά**, στο **Αυτή η σύνδεση χρησιμοποιεί τα εξής στοιχεία**, κάντε κλικ στο Πρωτόκολλο Internet (TCP/IP) και έπειτα κλικ στο **Ιδιότητες**.

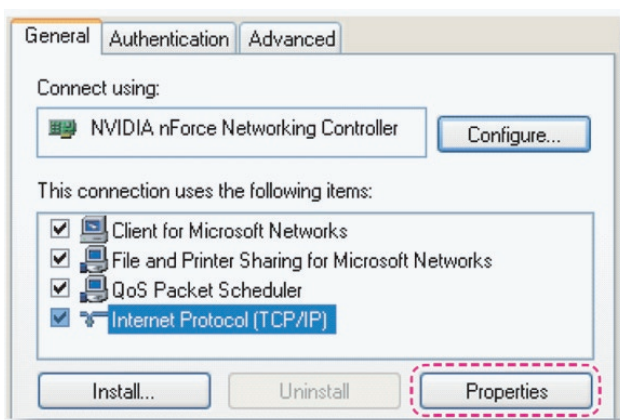

ΠΑΡΑΡΤΗΜΑΤΑ

Βήμα 5: Κάντε κλικ στο **Χρήση της παρακάτω IP διεύθυνσης** και πληκτρολογήστε σύμφωνα με τα παρακάτω:

- 1) IP διεύθυνση: 192.168.0.101
- 2) Μάσκα υποδικτύου: 255.255.255.0
- 3) Προεπιλεγμένη πύλη: 192.168.0.254

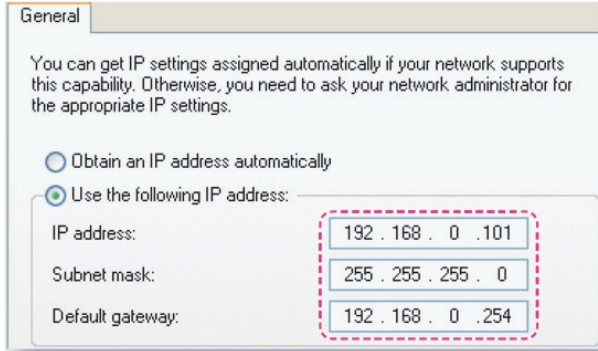

Βήμα 6: Για να ανοίξετε τις Επιλογές Internet, κάντε κλικ στο πρόγραμμα περιήγησης στο web ΙΕ, κλικ στο Επιλογές Internet, κλικ στην **καρτέλα Συνδέσεις** και κάντε κλικ στο «**Ρυθμίσεις τοπικού δικτύου...**».

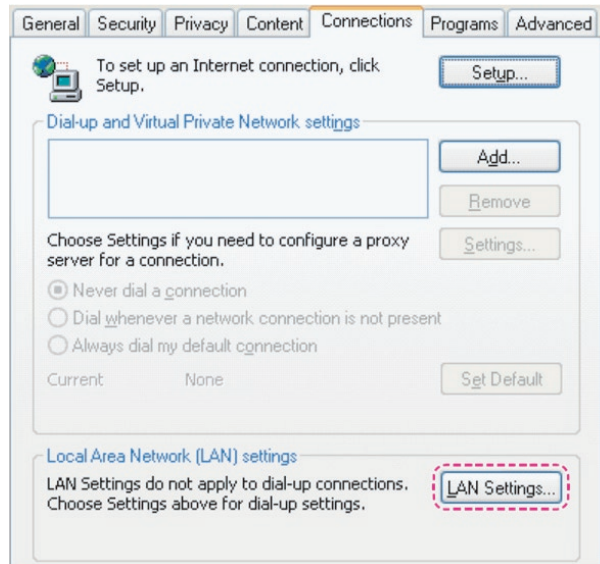

Βήμα 7: Όλα τα στοιχεία στο παράθυρο **Ρύθμιση Τοπικού Δικτύου (LAN)** πρέπει να απεπιλεγούν. Κατόπιν, πατήστε δυο φορές το πλήκτρο "OK".

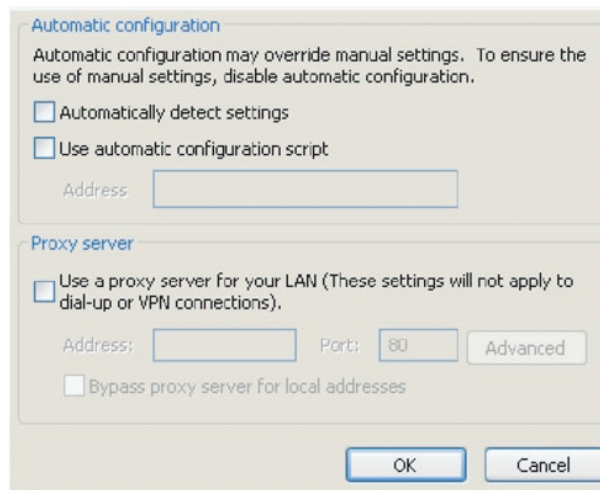

Βήμα 8: Ανοίξετε τον ΙΕ και πληκτρολογήστε την IP διεύθυνση 192.168.0.100 στο URL και έπειτα πατήστε το κουμπί «Είσοδος».

ΠΑΡΑΡΤΗΜΑΤΑ

Πώς να χρησιμοποιήσετε το πρόγραμμα περιήγησης στο web για τον έλεγχο του προβολέα σας

1. Ενεργοποιήστε το DHCP για να δώσετε τη δυνατότητα σε ένα διακομιστή DHCP να αναθέσει αυτόματα ένα IP ή εισάγετε χειροκίνητα τις απαιτούμενες πληροφορίες δικτύου.



2. Έπειτα, επιλέξτε το εφαρμογή και πατήστε το κουμπί **OK** για να ολοκληρωθεί η διαδικασία διαμόρφωσης.
 3. Ανοίξτε το πρόγραμμα περιήγησης στο web και πληκτρολογήστε τη διεύθυνση IP από την οθόνη OSD LAN. Έπειτα η σελίδα web θα εμφανίσει τα παρακάτω:



Σημείωση: Εάν έχετε χρησιμοποιήσει τη διεύθυνση IP του προβολέα, δεν θα μπορείτε να συνδεθείτε στο διακομιστή υπηρεσιών σας.

4. Με βάση την ιστοσελίδα δικτύου για τη συμβολοσειρά εισαγωγής στην καρτέλα [εργαλεία], μπορείτε να βρείτε τους περιορισμούς για το μήκος εισαγωγής στην ακόλουθη λίστα (συμπεριλαμβάνονται τα κενά διαστήματα και το άλλα πλήκτρα στίξης):

Κατηγορία	Στοιχείο	Μήκος εισαγωγής (χαρακτήρες)
Έλεγχος Crestron	Διεύθυνση IP	15
	IP ταυτότητα	2
	Θύρα	5
Προβολέας	Όνομα προβολέα	10
	Θέση	9
	Εκχώρηση σε	9
Ρύθμιση παραμέτρων δικτύου	DHCP (Ενεργοποιήθηκε)	(Δ/Ι)
	Διεύθυνση IP	15
	Μάσκα υποδικτύου	15
	Προεπιλεγμένη πύλη	15
	Διακομιστής DNS	15
Κωδικός πρόσβασης χρήστη	Ενεργοποιήθηκε	(Δ/Ι)
	Νέος κωδικός πρόσβασης	15
	Επιβεβαίωση	15
Κωδικός πρόσβασης διαχειριστή	Ενεργοποιήθηκε	(Δ/Ι)
	Νέος κωδικός πρόσβασης	15
	Επιβεβαίωση	15

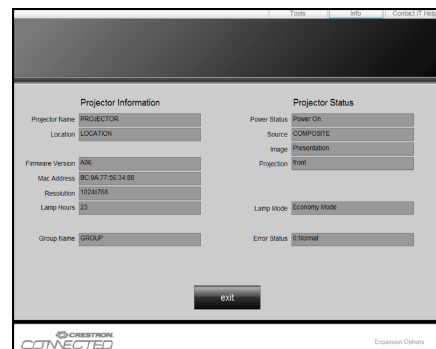

ΠΑΡΑΡΤΗΜΑΤΑ

Εργαλείο ελέγχου Crestron RoomView

Το Crestron RoomView™ παρέχει έναν κεντρικό σταθμό επιθεώρησης για 250+ συστήματα ελέγχου σε ένα ενιαίο δίκτυο Ethernet (υπάρχει δυνατότητα για περισσότερα, ο αριθμός εξαρτάται από το συνδυασμό αναγνωριστικού IP και τη διεύθυνση IP). Το Crestron RoomView επιθεωρεί κάθε προβολέα, συμπεριλαμβανομένης της online κατάστασης του προβολέα, την ισχύ του συστήματος, τη διάρκεια ζωής της πηγή φωτός, τις ρυθμίσεις δικτύου και τις βλάβες υλισμικού, συν οποιαδήποτε προσαρμοσμένη ιδιότητα που έχει ορίσει ο Διαχειριστής.

Ο διαχειριστής μπορεί να προσθέσει, να διαγράψει ή να επεξεργαστεί πληροφορίες για το χώρο ή για επαφές και συμβάντα, οι οποίες καταγράφονται αυτόματα από το λογισμικό για όλους τους χρήστες. (Βλ. περιβάλλον χρήστη στην ακόλουθη εικόνα)

Σημείωση: Η υποστήριξη της λειτουργίας Crestron RoomView εξαρτάται από το μοντέλο.

1. Κύρια οθόνη

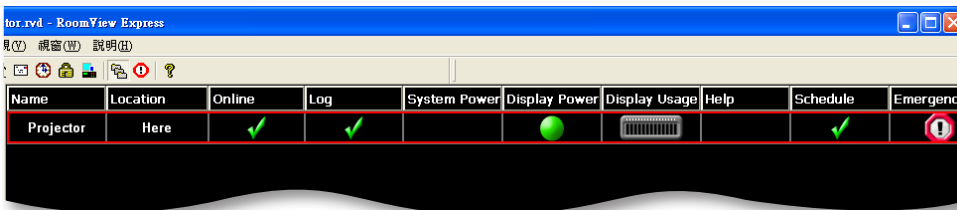

2. Επεξεργασία χώρου

Στη σελίδα "Επεξεργασία δωματίου", πληκτρολογήστε τη Διεύθυνση IP (ή το όνομα κεντρικού υπολογιστή), όπως φαίνεται στο μενού της οθόνης (OSD) και το "02" για IPID, "41794" για τη δεσμευμένη θύρα ελέγχου Crestron.

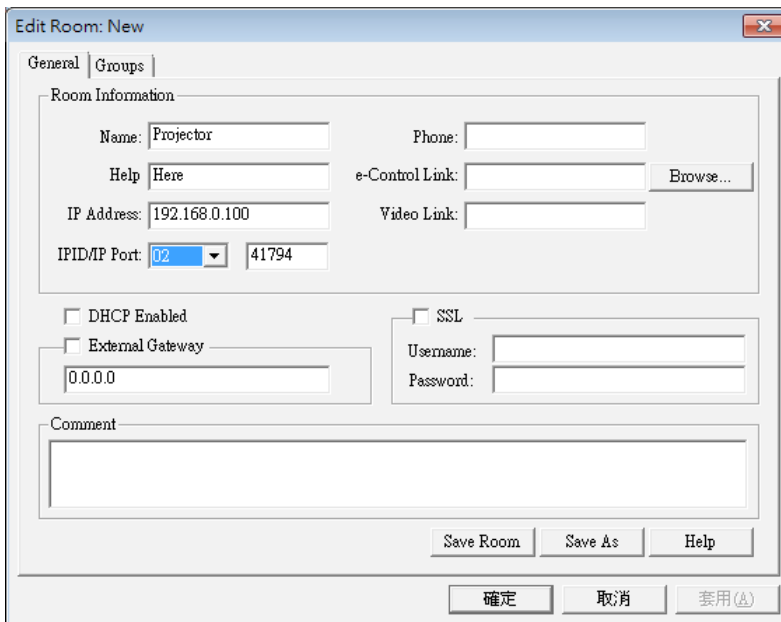

General | Groups |

Room Information

Name: Projector Phone:

Help: Here e-Control Link: Browse...

IP Address: 192.168.0.100 Video Link:

IPID/IP Port: 02 41794

DHCP Enabled SSL

External Gateway Username:

Password:

Comment

Save Room Save As Help

確定 取消 套用(A)

Σχετικά με το Crestron RoomView™ ρύθμιση και μέθοδος εντολής, μεταβείτε στον πιο κάτω ιστότοπο για να αποκτήσετε το RoomView™ Οδηγός χρήστη και περισσότερες πληροφορίες:
<http://www.crestron.com>

ΠΑΡΑΡΤΗΜΑΤΑ

3. Επεξεργασία χαρακτηριστικού

Edit Attribute: New

General | Alert | Groups | Rooms | Contacts

Attribute Properties

Signal Name: Graphic: Off On

Device:

Signal Type:

Join Number: Default Max. Value:

Options

Apply attribute to all rooms Display on main view
 Apply attribute to all contacts Show on context menu Record attribute changes to log

4. Επεξεργασία συμβάντος

Edit Event: Display Off

General | Rooms

Event Properties

Name: Enable this event
Type: Repeat event
Join:

Schedule

Start Date: Weekdays Weekends
End Date: Monday Saturday
Time: Tuesday Sunday
 Wednesday
 Thursday
 Friday

Για περισσότερες πληροφορίες, επισκεφθείτε την τοποθεσία <http://www.crestron.com> & www.crestron.com/getroomview.

Το δίκτυο υποστηρίζει έλεγχο Crestron (Room View), AMX (Discovery Device), PJLink και RS232 Control.

ΠΑΡΑΡΤΗΜΑΤΑ

Εγκατάσταση και καθαρισμός του προαιρετικού φίλτρου σκόνης

Προτείνουμε να καθαρίζετε το φίλτρο σκόνης κάθε 500 ώρες λειτουργίας, ή πιο συχνά αν χρησιμοποιείτε τον προβολέα σε περιβάλλον με σκόνη.

Όταν εμφανίζεται το προειδοποιητικό μήνυμα στην οθόνη, πράξτε τα ακόλουθα για να καθαρίσετε το φίλτρο αέρα:

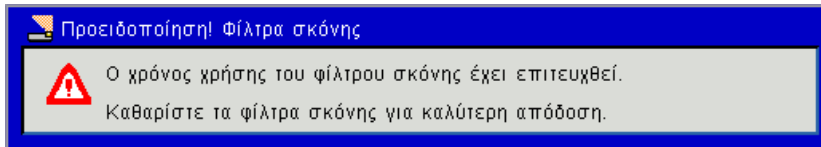

Σημείωση:

Σε περιβάλλον με σκόνη πρέπει να χρησιμοποιηθεί το προαιρετικό φίλτρο σκόνης.

Εάν έχει εγκατασταθεί το φίλτρο σκόνης, η σωστή συντήρηση θα αποτρέψει την υπερθέρμανση και δυσλειτουργία του προβολέα.

Το φίλτρο σκόνης είναι προαιρετικό.

Οι ειδικές διεπαφές επιλέγονται σε σχέση με τις προδιαγραφές των τύπων.

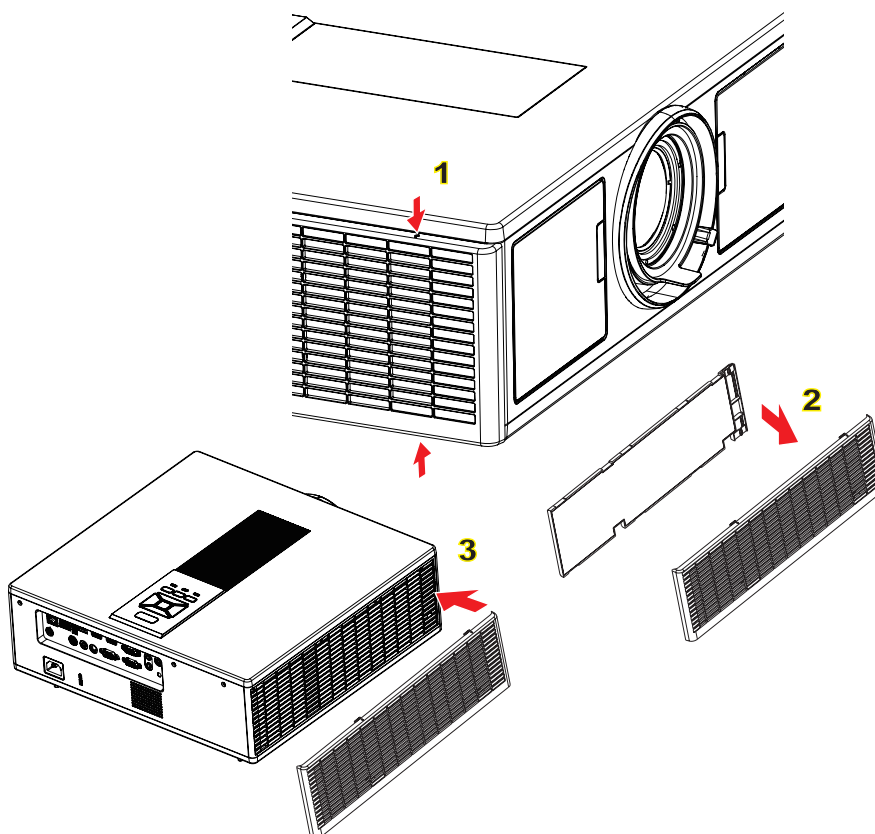

○ Διαδικασία καθαρισμού φίλτρου αέρα: ○

1. Σβήστε τον προβολέα πατώντας το κουμπί «**⏻**».
2. Αποσυνδέστε το καλώδιο τροφοδοσίας.
3. Τραβήξτε έξω το φίλτρο σκόνης, όπως φαίνεται στην απεικόνιση. ①
4. Αφαιρέστε προσεκτικά το φίλτρο σκόνης. Κατόπιν καθαρίστε ή αλλάξτε το φίλτρο. ②

Για να εγκαταστήσετε το φίλτρο σκόνης, εκτελέστε τα προηγούμενα βήματα με την αντίστροφη σειρά.

5. Ενεργοποιήστε τον προβολέα και επαναφέρετε το μετρητή χρήσης φίλτρου μετά την αντικατάσταση του φίλτρου σκόνης.

ΠΑΡΑΡΤΗΜΑΤΑ

Λειτουργίες Συμβατότητας

A. Αναλογική VGA					
(1) Σήμα υπολογιστή					
Λειτουργίες	Ανάλυση	Κάθ. συχνότητα [Hz]	Οριζ. συχνότητα [KHz]	Εικονοστοιχείο CLK [MHz]	Περιγραφή EDID
VGA	640 x 480	60	31,5	25,2	Εδραιωμένοι χρονισμοί 1
	640 x 480	67	35,0	26,8	Εδραιωμένοι χρονισμοί 1
	640 x 480	72	37,9	31,5	Εδραιωμένοι χρονισμοί 1
	640 x 480	75	37,5	31,5	Εδραιωμένοι χρονισμοί 1
	640 x 480	85	43,3	36,0	
IBM	720 x 400	70	31,5	28,3	Εδραιωμένοι χρονισμοί 1
SVGA	800 x 600	56	35,1	36,0	Εδραιωμένοι χρονισμοί 1
	800 x 600	60	37,9	40,0	Εδραιωμένοι χρονισμοί 1
	800 x 600	72	48,1	50,0	Εδραιωμένοι χρονισμοί 2
	800 x 600	75	46,9	49,5	Εδραιωμένοι χρονισμοί 2
	800 x 600	85	53,7	56,3	
Apple, Mac II	832 x 624	75	49,1	57,3	Εδραιωμένοι χρονισμοί 2
XGA	1024 x 768	60	48,4	65,0	WXGA: Εδραιωμένοι χρονισμοί 2 XGA: Εδραιωμένοι χρονισμοί 2 και (Εσωτερικός) Λεπτομερής χρονισμός/Μπλοκ στοιχείου περιγραφής 1
	1024 x 768	70	56,5	75,0	Εδραιωμένοι χρονισμοί 2
	1024 x 768	75	60,0	78,8	Εδραιωμένοι χρονισμοί 2
	1024 x 768	85	68,7	94,5	
	1024 x 768	120	99,0	137,8	Αναγνώριση κανονικών χρονισμών
Apple, Mac II	1152 x 870	75	68,7	100,0	Δεσμευμένος χρονισμός κατασκευαστή
SXGA	1280 x 1024	60	64,0	108,0	
	1280 x 1024	72	77,0	133,0	
	1280 x 1024	75	80,0	135,0	Εδραιωμένοι χρονισμοί 2
QuadVGA	1280 x 960	60	60,0	101,3	Αναγνώριση κανονικών χρονισμών
	1280 x 960	75	75,2	130,0	
SXGA+	1400 x 1050	60	65,3	121,8	
UXGA	1600 x 1200	60	75,0	161,0	Αναγνώριση κανονικών χρονισμών
Full HD	1920 x 1080	60	67,5	148,5	
WUXGA	1920 x 1200	60	74	154	Μείωση Κενών
(2) Εκτεταμένος ευρύς χρονισμός					
WXGA	1280 x 720	60	44,8	74,2	Αναγνώριση κανονικών χρονισμών
	1280 x 800	60	49,6	83,5	WXGA: (Εσωτερικός) Λεπτομερής χρονισμός/Μπλοκ στοιχείου περιγραφής 1 XGA: Αναγνώριση κανονικών χρονισμών
	1366 x 768	60	47,7	84,8	
	1440 x 900	60	59,9	106,5	Αναγνώριση κανονικών χρονισμών
WSXGA+	1680 x 1050	60	65,3	146,3	WXGA: Αναγνώριση κανονικών χρονισμών XGA: Δ/Ι
	1920 x 720	60	44,35	92,25	
(3) Σήμα Component					

ΠΑΡΑΡΤΗΜΑΤΑ

480i	720 x 480 (1440 x 480)	59,94 (29,97)	15,7	13,5	
576i	720 x 576 (1440 x 576)	50 (25)	15,6	13,5	
480p	720 x 480	59,94	31,5	27,0	
576p	720 x 576	50	31,3	27,0	
720p	1280 x 720	60	45,0	74,25	
720p	1280 x 720	50	37,5	74,25	
1080i	1920 x 1080	60 (30)	33,8	74,25	
1080i	1920 x 1080	50 (25)	28,1	74,25	
1080p	1920 x 1080	23,98/24	27,0	74,25	
1080p	1920 x 1080	60	67,5	148,5	
1080p	1920 x 1080	50	56,3	148,5	
B. HDMI Ψηφιακό					
(1) Σήμα υπολογιστή					
Λειτουργίες	Ανάλυση	Κάθ. συχνότητα [Hz]	Οριζ. συχνότητα [KHz]	Εικονοστοιχείο CLK [MHz]	Περιγραφή EDID
VGA	640 x 480	60	31,5	25,2	Εδραιωμένοι χρονισμοί 1
	640 x 480	67	35,0	26,8	Εδραιωμένοι χρονισμοί 1
	640 x 480	72	37,9	31,5	Εδραιωμένοι χρονισμοί 1
	640 x 480	75	37,5	31,5	Εδραιωμένοι χρονισμοί 1
	640 x 480	85	43,3	36,0	
IBM	720 x 400	70	31,5	28,3	Εδραιωμένοι χρονισμοί 1
SVGA	800 x 600	56	35,1	36,0	Εδραιωμένοι χρονισμοί 1
	800 x 600	60	37,9	40,0	Εδραιωμένοι χρονισμοί 1
	800 x 600	72	48,1	50,0	Εδραιωμένοι χρονισμοί 2
	800 x 600	75	46,9	49,5	Εδραιωμένοι χρονισμοί 2
	800 x 600	85	53,7	56,3	
Apple, Mac II	832 x 624	75	49,1	57,3	Εδραιωμένοι χρονισμοί 2
XGA	1024 x 768	60	48,4	65,0	WXGA: Εδραιωμένοι χρονισμοί 2 XGA: Εδραιωμένοι χρονισμοί 2 και (Εσωτερικός) Λεπτομερής χρονισμός/Μπλοκ στοιχείου περιγραφής 1
	1024 x 768	70	56,5	75,0	Εδραιωμένοι χρονισμοί 2
	1024 x 768	75	60,0	78,8	Εδραιωμένοι χρονισμοί 2
	1024 x 768	85	68,7	94,5	
	1024 x 768	120	99,0	137,8	Αναγνώριση κανονικών χρονισμών
Apple, Mac II	1152 x 870	75	68,7	100,0	Δεσμευμένος χρονισμός κατασκευαστή
SXGA	1280 x 1024	60	64,0	108,0	
	1280 x 1024	72	77,0	133,0	
	1280 x 1024	75	80,0	135,0	Εδραιωμένοι χρονισμοί 2
QuadVGA	1280 x 960	60	60,0	101,3	Αναγνώριση κανονικών χρονισμών
	1280 x 960	75	75,2	130,0	
SXGA+	1400 x 1050	60	65,3	121,8	
UXGA	1600 x 1200	60	75,0	161,0	Αναγνώριση κανονικών χρονισμών
Full HD	1920 x 1080	60	67,5	148,5	

ΠΑΡΑΡΤΗΜΑΤΑ

WUXGA	1920 x 1200	60	74	154	Μείωση Κενών
(2) Εκτεταμένος ευρύς χρονισμός					
WXGA	1280 x 720	60	44,8	74,2	Αναγνώριση κανονικών χρονισμών
	1280 x 800	60	49,6	83,5	WXGA: (Εσωτερικός) Λεπτομερής χρονισμός/Μπλοκ στοιχείου περιγραφής 1 XGA: Αναγνώριση κανονικών χρονισμών
	1366 x 768	60	47,7	84,8	
	1440 x 900	60	59,9	106,5	Αναγνώριση κανονικών χρονισμών
WSXGA+	1680 x 1050	60	65,3	146,3	WXGA: Αναγνώριση κανονικών χρονισμών XGA: Δ/Ι
	1920 x 720	60	44,35	92,25	
(3) HDMI - Σήμα βίντεο					
640 x 480p	640 x 480	59,94/60	31,5	25,2	Σύντομο βίντεο στοιχείου περιγραφής του χρονισμού CEA EDID
480i	720 x 480 (1440 x 480)	59,94 (29,97)	15,7	13,5	Σύντομο βίντεο στοιχείου περιγραφής του χρονισμού CEA EDID
576i	720 x 576 (1440 x 576)	50 (25)	15,6	13,5	Σύντομο βίντεο στοιχείου περιγραφής του χρονισμού CEA EDID
480p	720 x 480	59,94	31,5	27,0	Σύντομο βίντεο στοιχείου περιγραφής του χρονισμού CEA EDID
576p	720 x 576	50	31,3	27,0	Σύντομο βίντεο στοιχείου περιγραφής του χρονισμού CEA EDID
720p	1280 x 720	60	45,0	74,25	(Εσωτερικό)Σύντομο βίντεο στοιχείου περιγραφής του χρονισμού CEA EDID
720p	1280 x 720	50	37,5	74,25	(Εσωτερικό)Σύντομο βίντεο στοιχείου περιγραφής του χρονισμού CEA EDID
1080i	1920 x 1080	60 (30)	33,8	74,25	Σύντομο βίντεο στοιχείου περιγραφής του χρονισμού CEA EDID
1080i	1920 x 1080	50 (25)	28,1	74,25	Σύντομο βίντεο στοιχείου περιγραφής του χρονισμού CEA EDID
1080p	1920 x 1080	23,98/24	27,0	74,25	Σύντομο βίντεο στοιχείου περιγραφής του χρονισμού CEA EDID
1080p	1920 x 1080	60	67,5	148,5	Σύντομο βίντεο στοιχείου περιγραφής του χρονισμού CEA EDID
1080p	1920 x 1080	50	56,3	148,5	Σύντομο βίντεο στοιχείου περιγραφής του χρονισμού CEA EDID
(4) HDMI 1.4a υποχρεωτικός χρονισμός 3D - Σήμα βίντεο					
Frame Packing	720p	50	75	148,5	Σύντομο βίντεο στοιχείου περιγραφής του χρονισμού CEA EDID
	720p	59,94/60	90	148,5	Σύντομο βίντεο στοιχείου περιγραφής του χρονισμού CEA EDID
	1080p	23,98/24	54	148,5	Σύντομο βίντεο στοιχείου περιγραφής του χρονισμού CEA EDID
Top-and-Bottom	720p	50	37,5	74,25	Σύντομο βίντεο στοιχείου περιγραφής του χρονισμού CEA EDID
	720p	59,94/60	45,0	74,25	Σύντομο βίντεο στοιχείου περιγραφής του χρονισμού CEA EDID
	1080p	23,98/24	27,0	74,25	Σύντομο βίντεο στοιχείου περιγραφής του χρονισμού CEA EDID
(5) Εύρος συχνότητας σήματος εισόδου Αναλογικό: fh = 15 kHz ~100 kHz, fv = 24 Hz ~ 120 Hz, Μέγ. ρυθμός εικονοστοιχείων: 162,5 MHz Ψηφιακό (HDMI): fh = 15 kHz ~100 kHz, fv = 24 Hz ~ 120 Hz, Μέγ. ρυθμός εικονοστοιχείων: 200 MHz					

ΠΑΡΑΡΤΗΜΑΤΑ

Εγκατάσταση Οροφής

1. Για να αποτρέψετε τη ζημιά στον προβολέα σας, παρακαλούμε να χρησιμοποιήσετε το πακέτο προσάρτησης οροφής για την εγκατάσταση.
2. Αν επιθυμείτε να χρησιμοποιήσετε ένα κιτ προσάρτησης οροφής τρίτων, παρακαλούμε βεβαιωθείτε πως οι βίδες που χρησιμοποιούνται για την προσάρτηση στον προβολέα ανταποκρίνονται στις παρακάτω προδιαγραφές:
 - Τύπος βίδας: M4*4
 - Ελάχιστο μήκος βίδας: 14 mm

Σημείωση: Σημειώστε πως τυχόν ζημιές που έχουν προκληθεί από λάθος εγκατάσταση ακυρώνουν την εγγύηση.

Προειδοποίηση:

1. Εάν αγοράσετε μία προσάρτηση οροφής κάποιας άλλης εταιρείας, χρησιμοποιήστε το σωστό μέγεθος βίδας. Το μέγεθος βίδας διαφέρει ανάλογα με το πάχος της πλάκας στερέωσης.
2. Διατηρήστε διάκενο τουλάχιστον 10 cm μεταξύ της οροφής και της κάτω πλευράς του προβολέα.
3. Αποφεύγετε να εγκαθιστάτε τον προβολέα κοντά σε πηγές θερμότητας.

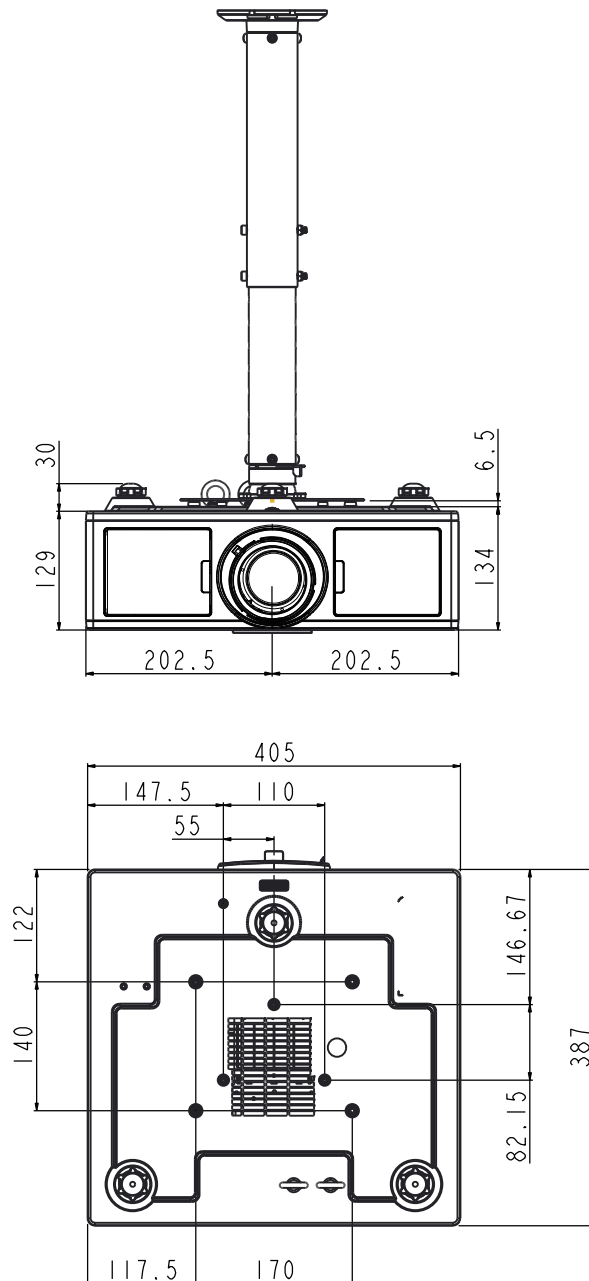

ΠΑΡΑΡΤΗΜΑΤΑ

Γραφεία της Optoma Διεθνώς

Για επισκευές ή υποστήριξη παρακαλούμε επικοινωνήστε με το τοπικό σας γραφείο.

ΗΠΑ

3178 Laurelview Ct.
Fremont, CA 94538, USA
www.optomausa.com

☎ 888-289-6786
☎ 510-897-8601
✉ services@optoma.com

Καναδάς

3178 Laurelview Ct.
Fremont, CA 94538, USA
www.optomausa.com

☎ 888-289-6786
☎ 510-897-8601
✉ services@optoma.com

Λατινική Αμερική

3178 Laurelview Ct.
Fremont, CA 94538, USA
www.optomausa.com

☎ 888-289-6786
☎ 510-897-8601
✉ services@optoma.com

Ευρώπη

Unit 1, Network 41, Bourne End Mills
Hemel Hempstead, Herts,
HP1 2UJ, United Kingdom
www.optoma.eu
Τηλ Κέντρου
Επισκευών : +44 (0)1923 691865

☎ +44 (0) 1923 691 800
☎ +44 (0) 1923 691 888
✉ service@tsc-europe.com

Μπενελούξ ΒV

Randstad 22-123
1316 BW Almere
The Netherlands
www.optoma.nl

☎ +31 (0) 36 820 0252
☎ +31 (0) 36 548 9052

Γαλλία

Bâtiment E
81-83 avenue Edouard Vaillant
92100 Boulogne Billancourt,
France

☎ +33 1 41 46 12 20
☎ +33 1 41 46 94 35
✉ savoptoma@optoma.fr

Ισπανία

C/ José Hierro,36 Of. 1C
28522 Rivas VaciaMadrid,
Spain

☎ +34 91 499 06 06
☎ +34 91 670 08 32

Γερμανία

Wiesenstrasse 21 W
D40549 Düsseldorf,
Germany

☎ +49 (0) 211 506 6670
☎ +49 (0) 211 506 66799
✉ info@optoma.de

Σκανδιναβία

Lerpeveien 25
3040 Drammen
Norway

☎ +47 32 98 89 90
☎ +47 32 98 89 99
✉ info@optoma.no

PO.BOX 9515
3038 Drammen
Norway

Κορέα

WOOMI TECH.CO.,LTD.
4F,Minu Bldg.33-14, Kangnam-Ku,
seoul,135-815, KOREA

☎ +82+2+34430004
☎ +82+2+34430005

Ιαπωνία

東京都足立区綾瀬3-25-18
株式会社オーエス
コンタクトセンター:0120-380-495

✉ info@os-worldwide.com
www.os-worldwide.com

Ταϊβάν

12F., No. 213,Sec. 3, Beixin Rd.,
Xindian Dist., New Taipei City 231,
Taiwan, R.O.C.
www.optoma.com.tw

☎ +886-2-8911-8600
☎ +886-2-8911-6550
✉ services@optoma.com.tw
asia.optoma.com

Χονγκ Κονγκ

Unit A, 27/F Dragon Centre,
79 Wing Hong Street,
Cheung Sha Wan,
Kowloon, Hong Kong

☎ +852-2396-8968
☎ +852-2370-1222
www.optoma.com.hk

Κίνα

5F, No. 1205, Kaixuan Rd.,
Changning District
Shanghai, 200052, China

☎ +86-21-62947376
☎ +86-21-62947375
www.optoma.com.cn

