

Projecteur DLP®

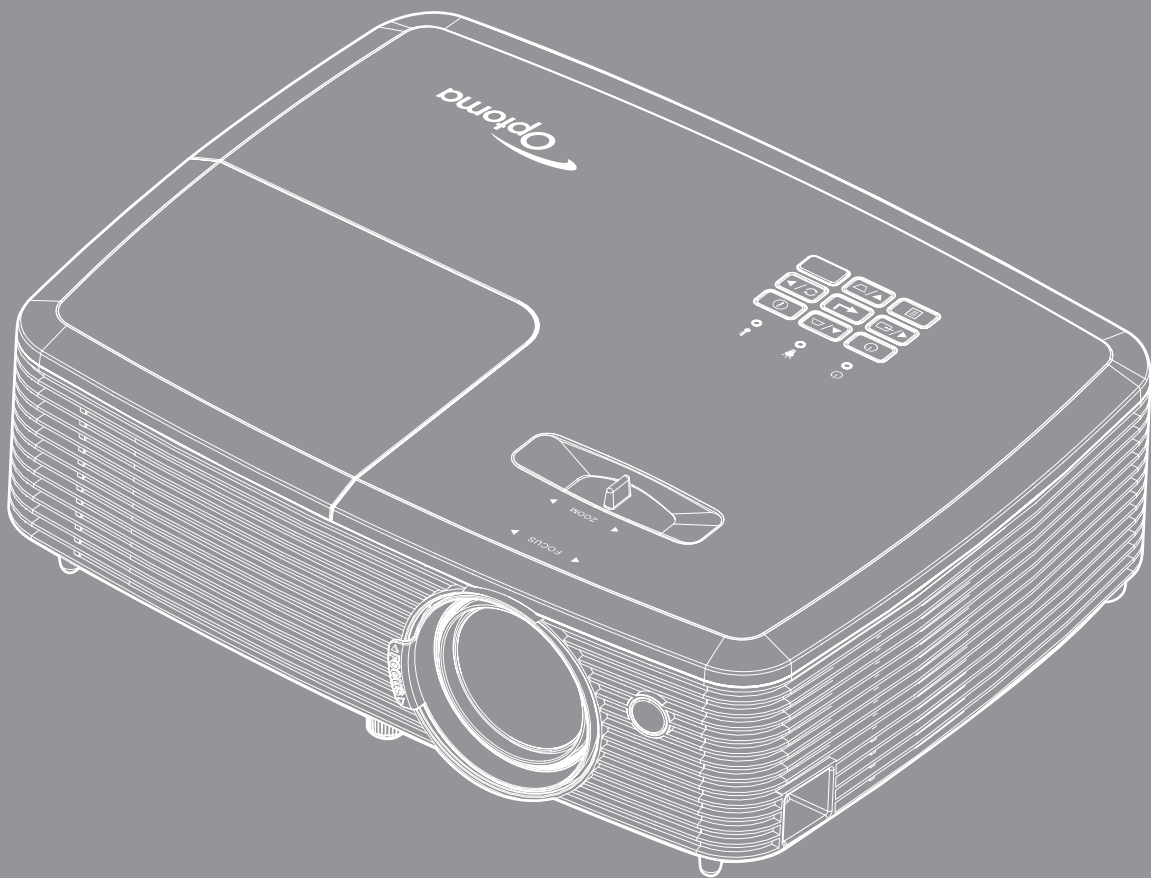

TABLE DES MATIÈRES

SÉCURITÉ	4
<i>Consignes de sécurité importantes</i>	<i>4</i>
<i>Consignes de sécurité pour la 3D</i>	<i>5</i>
<i>Avis sur le droit d'auteur</i>	<i>6</i>
<i>Limitation de responsabilité</i>	<i>6</i>
<i>Reconnaissance de marque</i>	<i>6</i>
<i>FCC</i>	<i>7</i>
<i>Déclaration de Conformité pour les pays dans l'Union Européenne</i>	<i>7</i>
<i>WEEE</i>	<i>7</i>
INTRODUCTION	8
<i>Description du contenu de la boîte</i>	<i>8</i>
<i>Accessoires standard</i>	<i>8</i>
<i>Accessoires en option</i>	<i>8</i>
<i>Description du produit</i>	<i>9</i>
<i>Connexions</i>	<i>10</i>
<i>Pavé</i>	<i>12</i>
<i>Télécommande 1</i>	<i>13</i>
<i>Télécommande 2</i>	<i>14</i>
CONFIGURATION ET INSTALLATION	15
<i>Installation du projecteur</i>	<i>15</i>
<i>Connecter des sources au projecteur</i>	<i>16</i>
<i>Réglage de l'image projetée</i>	<i>19</i>
UTILISER LE PROJECTEUR	22
<i>Mise sous/hors tension du projecteur</i>	<i>22</i>
<i>Sélectionner une source d'entrée</i>	<i>23</i>
UTILISER LE PROJECTEUR	24
<i>Navigation dans le menu et fonctionnalités</i>	<i>24</i>
<i>Arborescence du menu OSD</i>	<i>25</i>
<i>Afficher le menu des réglages image</i>	<i>34</i>
<i>Menu Affichage 3D</i>	<i>36</i>
<i>Afficher le menu ratio</i>	<i>37</i>
<i>Afficher le menu de masquage</i>	<i>40</i>
<i>Afficher le menu de zoom</i>	<i>40</i>
<i>Afficher le menu de déplacement image</i>	<i>40</i>
<i>Afficher le menu de trapèze</i>	<i>40</i>
<i>Menu audio muet</i>	<i>41</i>
<i>Menu volume audio</i>	<i>41</i>
<i>Menu de fonction de l'entrée audio 2</i>	<i>41</i>

<i>Menu volume audio du microphone</i>	41
<i>Réglage du menu de projection</i>	41
<i>Réglage du menu de type d'écran</i>	41
<i>Réglage du menu de paramètres lampe</i>	41
<i>Réglage du menu de réglages filtre</i>	42
<i>Réglage du menu de réglages puissance</i>	42
<i>Réglage du menu de Sécurité</i>	43
<i>Réglage du menu de mire</i>	43
<i>Réglage du menu des réglages télécommande</i>	43
<i>Réglage du menu ID Projecteur</i>	43
<i>Réglage du menu des options</i>	44
<i>Menu de réinitialisation des réglages</i>	45
<i>Menu Réseau LAN (pour le type 2)</i>	45
<i>Menu Réseau : Contrôle</i>	46
<i>Menu configuration réseau paramètres de contrôle</i>	47
<i>Menu Info</i>	52



ENTRETIEN 53

<i>Remplacement de la lampe</i>	53
<i>Installer et nettoyer le filtre à poussière</i>	55

INFORMATIONS SUPPLÉMENTAIRES..... 56

<i>Résolutions compatibles</i>	56
<i>Taille d'image et distance de projection</i>	59
<i>Dimensions du projecteur et installation au plafond</i>	61
<i>Codes de la télécommande IR 1</i>	62
<i>Codes de la télécommande IR 2</i>	64
<i>Guide de dépannage</i>	66
<i>Voyant d'avertissement</i>	68
<i>Spécifications</i>	70
<i>Les bureaux d'Optoma dans le monde</i>	71

SÉCURITÉ

	Le symbole éclair avec une tête en forme de flèche à l'intérieur d'un triangle équilatéral, est destiné à alerter l'utilisateur de la présence de tensions dangereuses non isolées à l'intérieur du produit. Ces tensions peuvent être d'une puissance suffisante pour constituer un risque d'électrocution pour les individus.
	Le point d'exclamation à l'intérieur d'un triangle équilatéral sert à avertir l'utilisateur des points importants concernant l'utilisation et la maintenance (entretien) dans le document qui accompagne l'appareil.

Veuillez suivre tous les avertissements, les mises en garde et les consignes recommandés dans ce guide d'utilisation.

Consignes de sécurité importantes

- Ne bloquez pas les fentes de ventilation. Afin de s'assurer d'un fonctionnement fiable du projecteur et de le protéger contre toute surchauffe, il est recommandé de l'installer dans un lieu qui ne bloque pas la ventilation. Comme exemple, ne pas placer le projecteur sur une table à café encombrée, un divan, un lit ou etc. Ne pas l'installer dans un endroit fermé tel qu'une bibliothèque ou un meuble pouvant empêcher la circulation d'air.
- Pour réduire les risques d'incendie et/ou d'électrocution, n'exposez pas cet appareil à la pluie ou à l'humidité. Ne pas installer à proximité de sources de chaleur telles que les radiateurs, les bouches de chauffage, les cuisinières ou d'autres appareils (y compris les amplificateurs) produisant de la chaleur.
- Ne pas laisser des objets ou des liquides pénétrer dans le projecteur. Ils peuvent toucher des points de tension dangereuse et des pièces court-circuitées peuvent entraîner un incendie ou un choc électrique.
- N'utilisez pas dans les conditions suivantes :
 - Dans des environnements extrêmement chauds, froids ou humides.
 - (i) Assurez-vous que la température ambiante de la pièce est comprise entre 5 - 40°C
 - (ii) L'humidité relative est entre 10 et 85%
 - Dans des zones susceptibles de comporter un excès de poussière et de saleté.
 - A proximité de tout appareil générant un champ magnétique puissant.
 - Sous la lumière directe du soleil.
- N'utilisez pas le projecteur dans des lieux dans lesquels des gaz inflammables ou explosifs peuvent se trouver dans l'atmosphère. La lampe à l'intérieur du projecteur peut devenir très chaude lors du fonctionnement, et les gaz peuvent prendre feu et causer un incendie.
- Ne pas utiliser l'appareil s'il est physiquement abîmé ou endommagé. Un endommagement ou un mauvais traitement physique pourrait être (mais n'est pas limité à) :
 - Lorsque l'appareil est tombé.
 - Lorsque le cordon d'alimentation ou la fiche ont été endommagés.
 - Lorsqu'un liquide a pénétré dans le projecteur.
 - Lorsque le projecteur a été exposé à la pluie ou à l'humidité.
 - Lorsque quelque chose est tombé dans le projecteur ou est lâche dedans.
- Ne placez pas le projecteur sur une surface instable. Le projecteur pourrait tomber et causer des blessures ou s'endommager.
- Ne bloquez pas lumière sortant de l'objectif du projecteur lorsque ce dernier est en fonctionnement. La lumière fera chauffer l'objet qui pourrait fondre, causer des brûlures ou provoquer un incendie.
- Veuillez ne pas ouvrir et ne pas démonter le projecteur car vous pourriez vous électrocuter.
- Ne pas essayer de réparer le projecteur vous-même. Ouvrir ou retirer les couvercles pourrait vous exposer à des tensions dangereuses ou aux d'autres dangers. Veuillez contacter Optoma avant de faire réparer l'appareil.
- Référez-vous au boîtier du projecteur pour les marques concernant la sécurité.
- L'appareil ne peut être réparé que par du personnel de service qualifié.
- Utilisez uniquement les pièces/accessoires spécifiés par le constructeur.

- Ne regardez pas directement l'objectif du projecteur lors de l'utilisation. La force de la lumière risque de vous abîmer les yeux.
- Lorsque vous changez la lampe, veuillez laisser l'unité refroidir. Suivez les instructions des pages 53-54.
- Ce projecteur détectera automatiquement la durée de vie de la lampe. Veuillez vous assurer de changer la lampe lorsqu'il affiche des messages d'avertissement.
- Réinitialisez la fonction "Mise à zéro lampe" depuis le menu OSD "Réglages | Paramètres Lampe" après avoir remplacé le module de la lampe.
- Lorsque vous éteignez le projecteur, veuillez vous assurer que le cycle de refroidissement est terminé avant de couper l'alimentation. Laissez le projecteur 90 secondes pour qu'il refroidisse.
- Lorsque la lampe atteint presque la fin de sa durée de vie, le message "Durée de vie de la lampe expirée." s'affichera à l'écran. Veuillez contacter votre revendeur régional ou le centre de service pour remplacer la lampe le plus rapidement possible.
- Mettez hors tension et débranchez la fiche d'alimentation de la prise de courant CA avant de nettoyer le produit.
- Utilisez un chiffon doux et sec avec un détergent doux pour nettoyer le boîtier de l'appareil. N'utilisez pas de nettoyants abrasifs, cires ou solvants pour nettoyer l'appareil.
- Débranchez le cordon d'alimentation de la prise de courant CA si le produit ne va pas être utilisé pendant une longue période.

Remarque : Lorsque la lampe atteint la fin de sa vie, le projecteur ne se rallumera pas tant que le module de la lampe n'a pas été remplacé. Pour remplacer la lampe, suivez les procédures qui figurent dans la section "Remplacement de la lampe" en pages 53-54.

- N'installez pas le projecteur à un endroit où il peut être soumis à des vibrations ou des chocs.
- Ne touchez pas l'objectif à mains nues.
- Retirez la ou les piles de la télécommande avant stockage. Si la ou les piles restent dans la télécommande pendant de longues périodes, elles peuvent fuir.
- N'utilisez et ne stockez pas le projecteur dans des endroits où la fumée d'huile ou de cigarettes peut être présente, car cela peut nuire aux performances du projecteur.
- Suivez l'orientation d'installation du projecteur indiquée, car les installations non conventionnelles peuvent nuire aux performances du projecteur.
- Utilisez un bloc multiprise ou un parasurtenseur. Car les coupures de courant et les baisses de tension peuvent DÉTRUIRE les appareils.

Consignes de sécurité pour la 3D

Veuillez suivre les avertissements et précautions indiqués avant que vous ou votre enfant utilisiez la fonction 3D.

Avertissement

Les enfants et les adolescents peuvent être plus sensibles aux problèmes de santé liés aux contenus 3D et doivent être étroitement surveillés lors de la visualisation de ces images.

Attention à l'épilepsie photosensible et aux autres risques de santé

- Certains spectateurs peuvent subir une crise d'épilepsie ou un accident vasculaire cérébral lorsqu'ils sont exposés à certaines images ou lumières clignotantes dans les images de certains projecteurs ou jeux vidéo. Si vous souffrez d'épilepsie ou d'un accident vasculaire cérébral, ou si vous avez des antécédents familiaux, veuillez consulter un médecin spécialiste avant d'utiliser la fonction 3D.
- Même ceux qui n'ont pas d'antécédents personnels ou familiaux d'épilepsie ou d'AVC peuvent présenter un état non diagnostiqué susceptible de provoquer des crises d'épilepsie photosensible.
- Les femmes enceintes, les personnes âgées, les personnes souffrant de troubles médicaux graves, qui sont privées de sommeil ou sous l'influence d'alcool doivent éviter l'utilisation des fonctionnalités 3D de l'appareil.
- Si vous ressentez un des symptômes suivants, cessez immédiatement de visionner des images 3D et consultez un médecin spécialiste : (1) troubles de la vision; (2) tête légère; (3) étourdissements; (4) mouvements involontaires tels que convulsions, contractions oculaires ou musculaires, (5) confusion (6); nausées; (7) perte de conscience (8); convulsions; (9) crampes, et / ou (10) désorientation. Les enfants et les adolescents sont plus susceptibles que les adultes de ressentir ces symptômes. Les parents doivent surveiller leurs enfants et leur demander s'ils ressentent ces symptômes.

- Une projection 3D peut également provoquer le mal des transports, des effets résiduels perceptifs, une désorientation, une fatigue oculaire et une diminution de la stabilité posturale. Il est recommandé aux utilisateurs de prendre des pauses fréquentes pour réduire le risque de ces effets. Si vos yeux montrent des signes de fatigue ou de sécheresse ou si vous avez un des symptômes ci-dessus, cessez immédiatement d'utiliser cet appareil et ne reprenez pas avant au moins 30 minutes après la disparition des symptômes.
- Le fait de regarder la projection 3D tout en restant assis trop près de l'écran pendant une longue période de temps peut endommager votre vue. La distance de visualisation idéale doit être d'au moins trois fois la hauteur de l'écran. Il est recommandé que les yeux du spectateur soient au niveau de l'écran.
- Le fait de regarder une projection 3D avec des lunettes 3D pendant une période de temps prolongée peut causer un mal de tête ou de la fatigue. Si vous ressentez un mal de tête, de la fatigue ou des étourdissements, cessez de visionner la projection 3D et reposez-vous.
- N'utilisez pas les lunettes 3D à des fins autres que la visualisation d'une projection 3D.
- Le fait de porter les lunettes 3D à d'autres fins (comme lunettes de vue, lunettes de soleil, lunettes de protection, etc.) peut être physiquement dangereux pour vous et peut affaiblir votre vue.
- Certains téléspectateurs peuvent se sentir désorientés lorsqu'ils regardent une projection 3D. En conséquence, ne placez pas votre PROJECTEUR 3D près d'escaliers à découvert, de câbles, de balcons, ou d'autres objets qui peuvent faire trébucher ou tomber, être heurtés, renversés, ou brisés.

Avis sur le droit d'auteur

Ce documentation, y compris toutes les photos, les illustrations et le logiciel est protégé par des lois de droits d'auteur internationales, avec tous droits réservés. Ni ce manuel ni les éléments stipulés ci-contre ne peuvent être reproduits sans le consentement écrit de l'auteur.

© Avis sur le droit d'auteur 2016

Limitation de responsabilité

Les informations contenues dans le présent document sont sujettes à des modifications sans préavis. Le fabricant ne fait aucune représentation ni garantie par rapport au contenu ci-contre et renie plus particulièrement toute garantie implicite de commercialisation des marchandises ou d'adaptabilité pour un objectif quelconque. Le fabricant se réserve le droit de réviser cette documentation et d'apporter des modifications de temps à autre au contenu ci-contre sans que le fabricant ne soit dans l'obligation d'avertir les personnes des révisions ou modifications qui ont eu lieu.

Reconnaissance de marque

Kensington est une marque déposée aux États-Unis d'ACCO Brand Corporation avec inscriptions émises et demandes en cours dans d'autres pays du monde entier.

HDMI, le logo HDMI, et High-Definition Multimedia Interface sont des marques commerciales ou des marques déposées de HDMI Licensing LLC, aux États-Unis et dans d'autres pays.

DLP®, DLP Link et le logo DLP sont des marques commerciales déposées de Texas Instruments et BrilliantColor™ est une marque commerciale de Texas Instruments.

Tous les autres noms de produits stipulés dans le présent manuel sont les propriétés de leurs détenteurs respectifs et sont reconnus comme tels.

Confirmé.

DARBEE est une marque commerciale de Darbee Products, Inc.

MHL, Mobile High-Definition Link et le logo MHL sont des marques commerciales ou des marques commerciales déposées de MHL Licensing, LLC.

FCC

Cet appareil a été testé et reconnu conforme aux limites pour les appareils numériques de Classe B, conformément à l'Article 15 des Règlements FCC. Ces limites garantissent une protection suffisante contre les interférences dangereuses liées à l'utilisation de l'équipement dans un environnement résidentiel. Cet appareil génère, utilise et peut émettre de l'énergie fréquence radio et, s'il n'est pas installé et utilisé en accord avec les instructions, peut provoquer des interférences dans les communications radio.

Cependant, il ne peut être garanti qu'aucune interférence ne se produira dans une installation particulière. Si cet appareil provoque des interférences néfastes pour la réception de la radio ou de la télévision, ce qui peut être déterminé en éteignant puis en rallumant l'appareil, l'utilisateur est encouragé à tenter de corriger les interférences par une ou plusieurs des mesures suivantes :

- Réorienter ou déplacer l'antenne de réception.
- Augmenter la distance entre l'appareil et le récepteur.
- Connecter l'appareil sur un circuit différent de celui sur lequel le récepteur est branché.
- Consulter le revendeur ou un technicien radio/télévision expérimenté pour l'aide.

Avis : Câbles blindés

Toutes les connexions avec d'autres appareils informatiques doivent être effectuées à l'aide de câbles blindés pour rester conforme aux règlements FCC.

Mise en garde

Les changements et modifications non approuvés expressément par le fabricant pourraient annuler la compétence de l'utilisateur, qui est accordée par la FCC, à opérer ce projecteur.

Conditions de fonctionnement

Cet appareil est conforme à l'article 15 des Règlements FCC. Son fonctionnement est sujet aux deux conditions suivantes :

1. Cet appareil ne doit pas provoquer d'interférences néfastes, et
2. Cet appareil doit accepter toutes les interférences reçues, y compris celles pouvant provoquer un fonctionnement indésirable.

Avis : Canadian users

This Class B digital apparatus complies with Canadian ICES-003.

Remarque à l'intention des utilisateurs canadiens

Cet appareil numérique de la classe B est conforme à la norme NMB-003 du Canada.

Déclaration de Conformité pour les pays dans l'Union Européenne

- Directive EMC 2004/108/CE (comprenant les amendements)
- Directive 2006/95/CE sur les basses tensions
- Directive 1999/5/CE R & TTE (si le produit dispose de la fonction RF)

WEEE



Consignes de mise au rebut

Ne pas jeter cet appareil électronique dans les déchets pour vous en débarrasser. Pour réduire la pollution et garantir une meilleure protection de l'environnement, veuillez le recycler.

INTRODUCTION

Description du contenu de la boîte

Déballez avec précaution et vérifiez que vous avez les éléments suivants en plus des accessoires standard. Certains des éléments pour des accessoires en option peuvent ne pas être disponibles en fonction du modèle, de la spécification et de votre région d'achat. Consultez votre point de vente à ce sujet. Certains accessoires peuvent varier d'une région à l'autre.

La carte de garantie n'est fournie que dans certaines régions. Consultez votre revendeur pour plus d'informations.

Accessoires standard

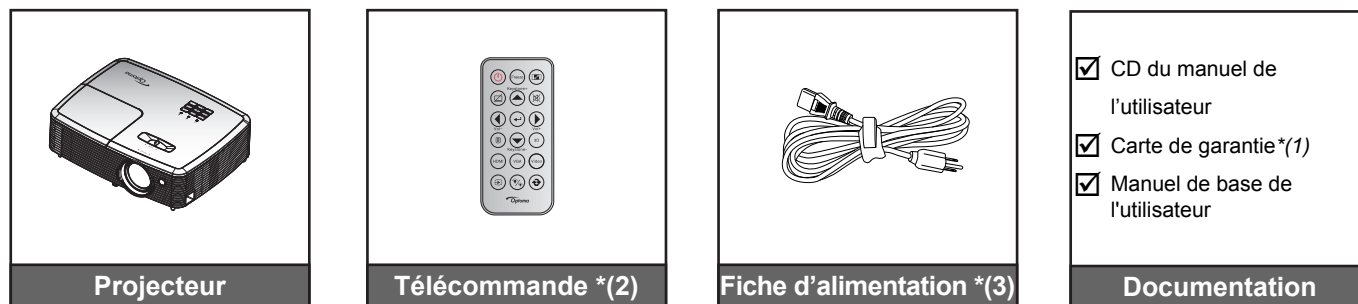

Remarque :

- La télécommande est livrée avec la pile.
- *(1) Pour les informations sur la garantie européenne, visitez www.optomaeurope.com.
- *(2) La télécommande réelle peut varier selon les régions.
- *(3) La fiche d'alimentation dépend de la région.

Accessoires en option

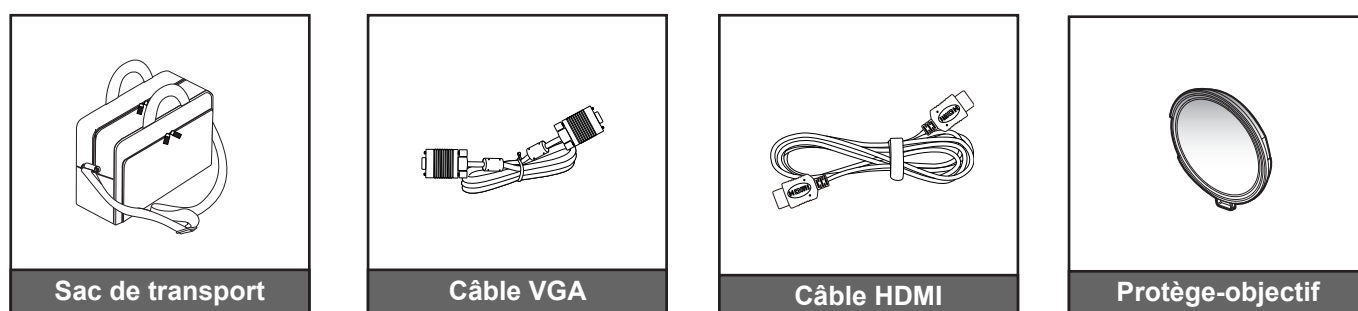

Remarque : Les accessoires en option dépendent du modèle, des spécifications et de la région.

INTRODUCTION

Description du produit

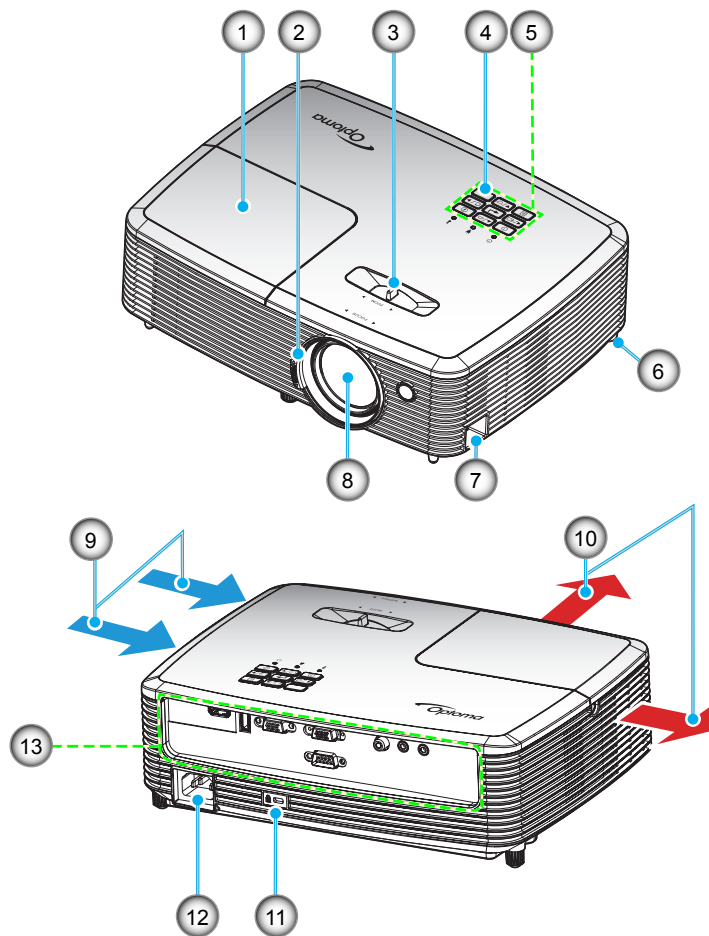

Remarque : Ne bloquez pas les grilles de ventilation d'entrée/sortie du projecteur.

No.	Élément	No.	Élément
1.	Couvercle de la lampe	8.	Objectif
2.	Bague de focus	9.	Ventilation (entrée)
3.	Bascule du zoom	10.	Ventilation (sortie)
4.	Capteur IR	11.	Port de verrouillage Kensington™
5.	Pavé	12.	Prise d'alimentation
6.	Pied de réglage inclinable	13.	Connexions d'entrée/sortie
7.	Barre de sécurité		

INTRODUCTION

Connexions

XGA/ WXGA de type 1

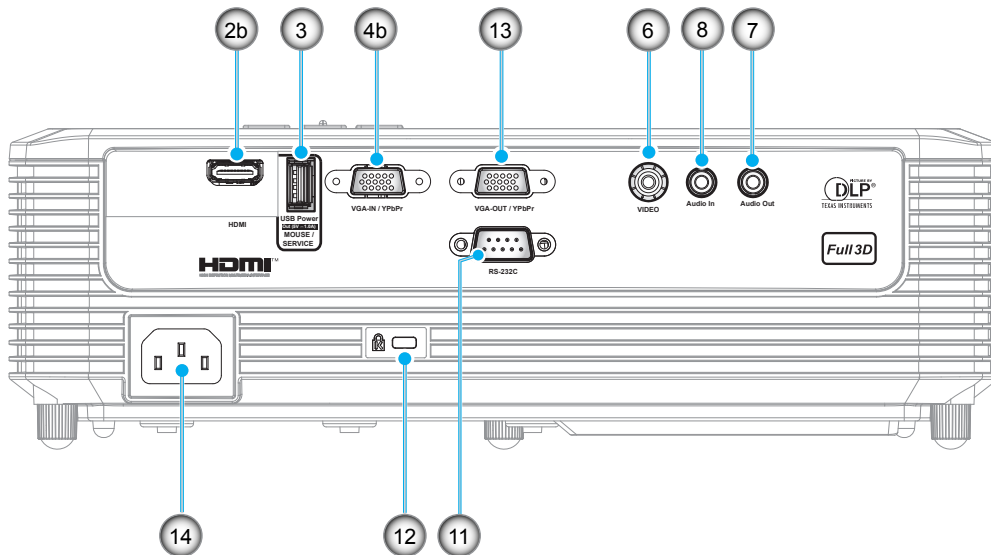

XGA/ WXGA de type 2

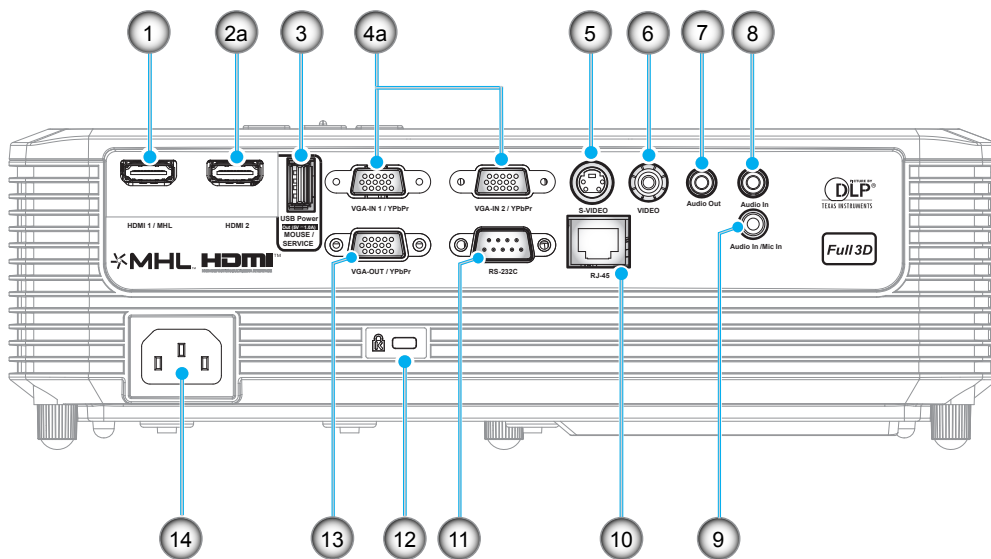

INTRODUCTION

No.	Élément	Regulatory Name	
		XGA/ WXGA de type 1	XGA/ WXGA de type 2
1.	Connecteur HDMI 1/ MHL	Sans objet	√
2.	a) Connecteur HDMI 2 b) Connecteur HDMI	√	√
3.	Connecteur de sortie alimentation USB (5V --- 1A) / souris / connecteur SERVICE	√*	√*
4.	a) Connecteur VGA-IN 1 / YPbPr et Connecteur VGA-IN 2 / YPbPr b) Connecteur VGA-IN / YPbPr	√	√ (x2)
5.	Connecteur S-VIDEO	Sans objet	√
6.	Connecteur composite	√	√
7.	Connecteur de sortie audio	√	√
8.	Connecteur d'entrée audio	√	√ (x2)
9.	Connecteur Entrée audio / Entrée microphone	Sans objet	√
10.	Connecteur RJ-45	Sans objet	√
11.	Connecteur RS-232C	√	√
12.	Port de verrouillage Kensington™	√	√
13.	Connecteur SORTIE VGA / YPbPr	√	√
14.	Prise d'alimentation	√	√

Remarque : "√" signifie que l'élément est pris en charge, "Sans objet" signifie que l'élément n'est pas disponible.

Remarque :

- La souris distante nécessite une télécommande spéciale.
- * Ce modèle prend en charge la capacité souris / service.

INTRODUCTION

Pavé

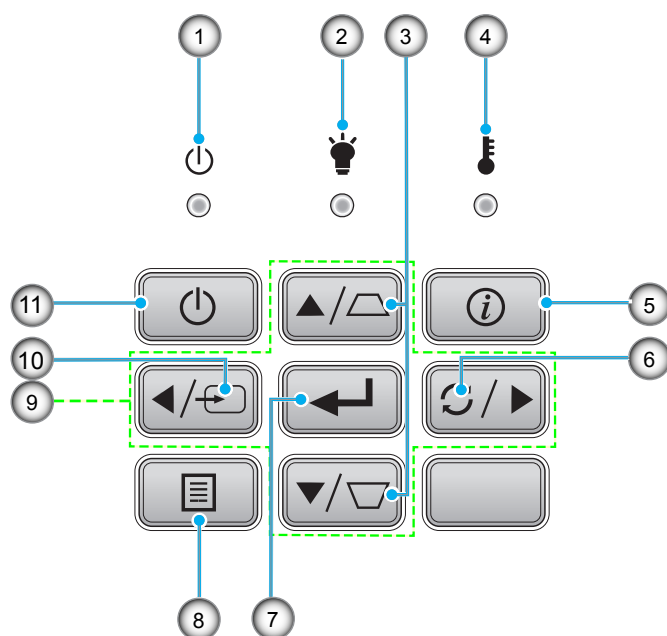

No.	Élément	No.	Élément
1.	DEL témoin Marche/Veille	7.	Valider
2.	DEL de la lampe	8.	Menu
3.	Correction Trapèze	9.	Quatre touches de sélection directionnelles
4.	DEL de la température	10.	Source
5.	Informations	11.	Puissance
6.	Resynchroniser		

INTRODUCTION

Télécommande 1

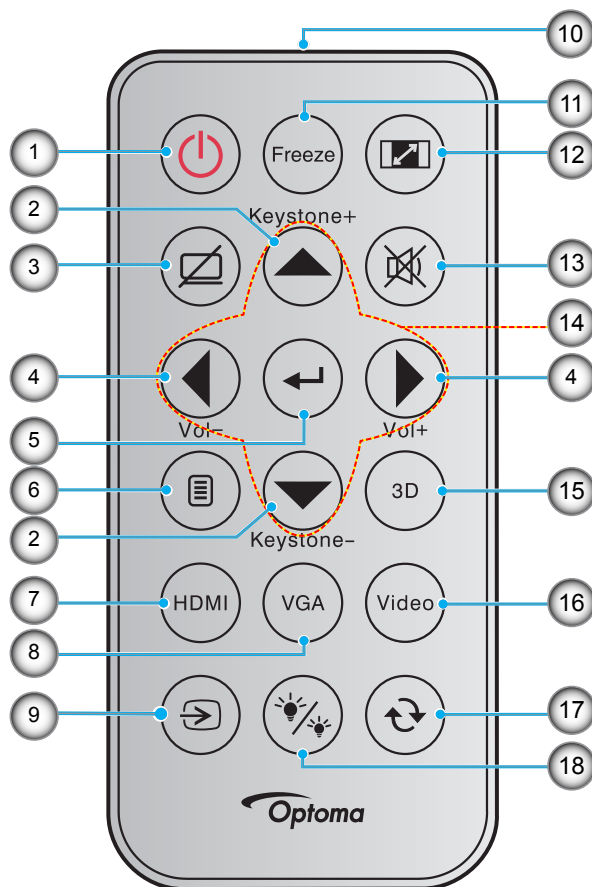

No.	Élément	No.	Élément
1.	Marche/Arrêt	10.	Indicateur DEL IR
2.	Trapèze +/-	11.	Figier
3.	AV muet	12.	Ratio
4.	Volume - / +	13.	Muet
5.	Valider	14.	Quatre touches de sélection directionnelles
6.	Menu	15.	Trois dimensions
7.	HDMI	16.	Vidéo
8.	VGA	17.	Resync
9.	Source	18.	Mode Lumineux

Remarque :

- La télécommande réelle peut varier selon les régions.
- Certaines touches peuvent ne pas fonctionner pour les modèles qui ne prennent pas en charge ces fonctionnalités.
- Avant d'utiliser la télécommande la première fois, enlevez le ruban d'isolation transparent. Voir page 20 pour l'installation des piles.

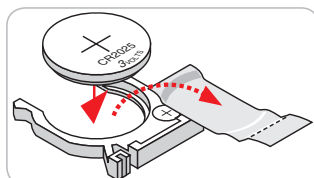

INTRODUCTION

Télécommande 2

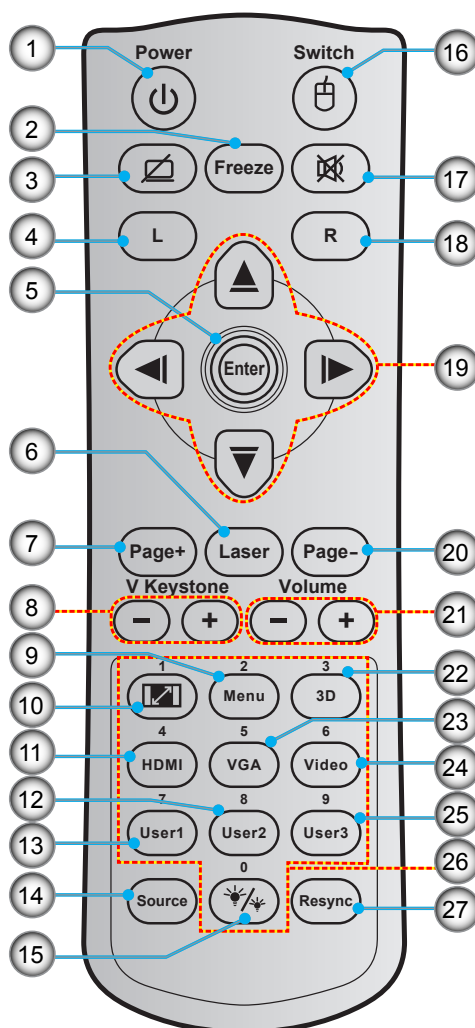

No.	Élément	No.	Élément
1.	Marche/Arrêt	15.	Mode Lumineux
2.	Figier	16.	Activer/désactiver souris
3.	Affichage blanc/mode muet	17.	Muet
4.	Clic gauche de souris	18.	Clic droit souris
5.	Valider	19.	Quatre touches de sélection directionnelles
6.	Laser	20.	Page -
7.	Page +	21.	Volume - / +
8.	Trapèze V - / +	22.	Activer/désactiver Menu 3D
9.	Menu	23.	VGA
10.	Ratio	24.	Vidéo
11.	HDMI	25.	Utilisateur3
12.	Utilisateur2	26.	Pavé numérique (0-9)
13.	Utilisateur1	27.	Resync
14.	Source		

Remarque :

- La télécommande réelle peut varier selon les régions.
- Certaines touches peuvent ne pas fonctionner pour les modèles qui ne prennent pas en charge ces fonctionnalités.

CONFIGURATION ET INSTALLATION

Installation du projecteur

Votre projecteur est conçu pour être installé à un des quatre emplacements possibles.

La disposition de la pièce et vos préférences personnelles détermineront l'emplacement d'installation que vous choisirez. Prenez en compte la taille et la position de votre écran, l'emplacement d'une prise de courant adéquate, ainsi que l'emplacement et la distance entre le projecteur et le reste de votre équipement.

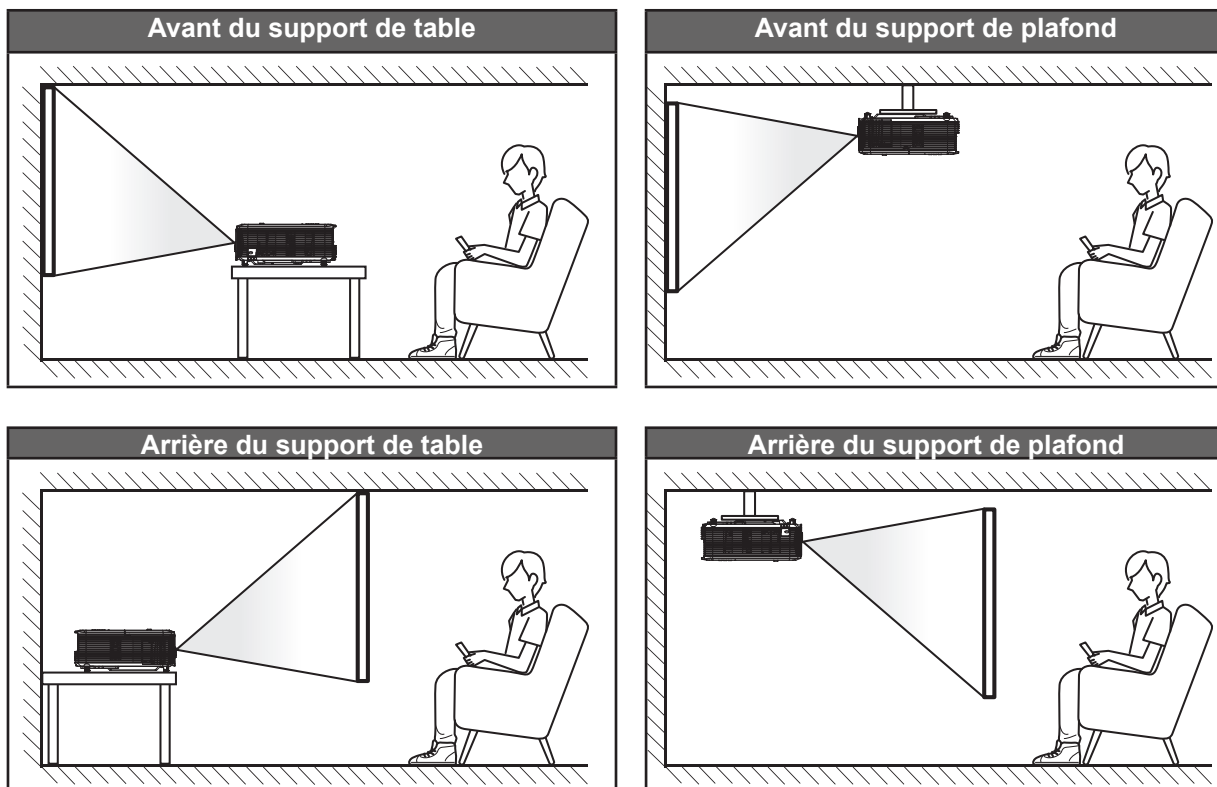

Le projecteur doit être placé à plat sur une surface plane et à 90 degrés/à la perpendiculaire de l'écran.

- Pour déterminer l'emplacement du projecteur pour une taille d'écran donnée, consultez le tableau de distances des pages 59-60.
- Pour déterminer la taille d'écran pour une distance donnée, consultez le tableau de distances des pages 59-60.

Remarque : Plus le projecteur est éloigné de l'écran, plus l'image projetée est grande et le décalage vertical augmente proportionnellement.

IMPORTANT !

N'utilisez pas le projecteur dans une autre orientation que sur une table ou monté au plafond. Le projecteur doit être horizontal et ne doit pas être incliné vers l'avant/vers l'arrière ou à gauche/à droite. Toute autre orientation annulera la garantie et peut réduire la durée de vie de la lampe du projecteur ou du projecteur lui-même. Pour obtenir des conseils sur une installation non standard, veuillez contacter Optoma.

CONFIGURATION ET INSTALLATION

Connecter des sources au projecteur

XGA/ WXGA de type 1

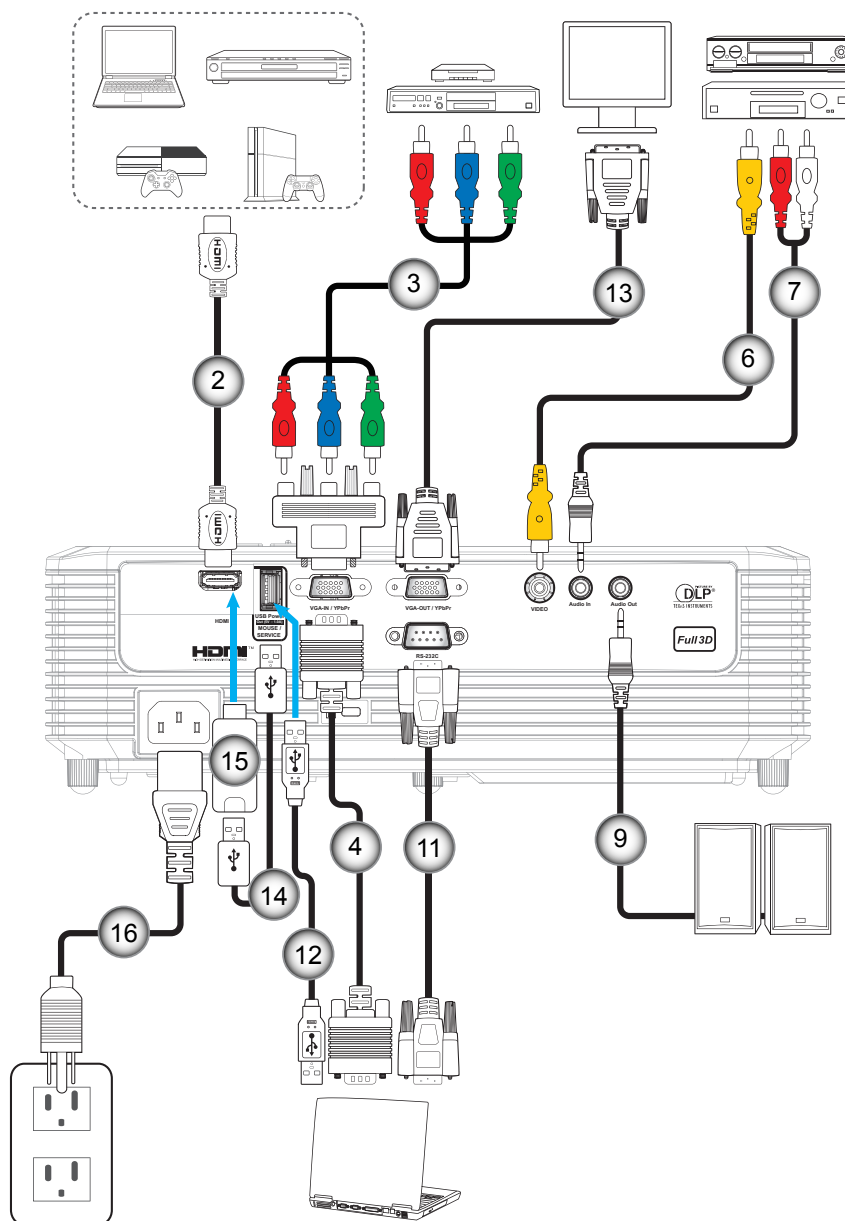

CONFIGURATION ET INSTALLATION

XGA/ WXGA de type 2

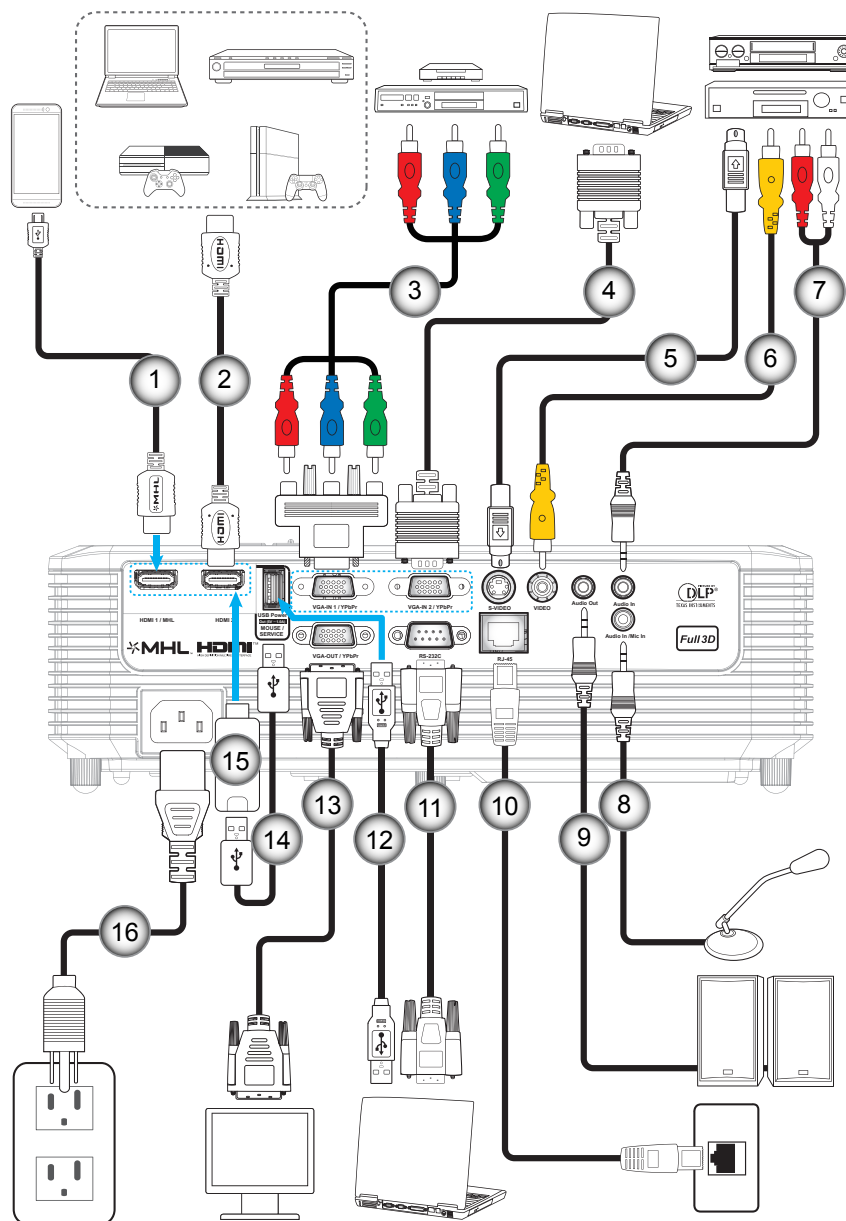

No.	Élément	Regulatory Name	
		XGA/ WXGA de type 1	XGA/ WXGA de type 2
1.	Câble MHL	Sans objet	✓
2.	Câble HDMI	✓	✓
3.	Câble composant RCA	✓	✓
4.	Câble VGA In	✓	✓
5.	Câble S-Vidéo	Sans objet	✓
6.	Câble vidéo	✓	✓
7.	Câble d'entrée audio	✓	✓
8.	Câble d'entrée microphone	Sans objet	✓
9.	Câble de sortie audio	✓	✓
10.	Câble RJ-45	Sans objet	✓

CONFIGURATION ET INSTALLATION

No.	Élément	Regulatory Name	
		XGA/ WXGA de type 1	XGA/ WXGA de type 2
11.	Câble RS232C	√	√
12.	Câble USB (commande de la souris)	√	√
13.	Câble Sortie VGA	√	√
14.	Câble Alimentation USB	√	√
15.	Clé HDMI	√	√
16.	Cordon d'alimentation	√	√

Remarque : "√" signifie que l'élément est pris en charge, "Sans objet" signifie que l'élément n'est pas disponible.

CONFIGURATION ET INSTALLATION

Réglage de l'image projetée

Hauteur de l'image

Le projecteur est équipé d'un pied élévateur pour régler la hauteur de l'image.

1. Repérez le pied réglable que vous souhaitez régler sous le projecteur.
2. Faites tourner le pied réglable dans le sens des aiguilles d'une montre pour baisser le projecteur ou dans le sens contraire des aiguilles d'une montre pour le monter.

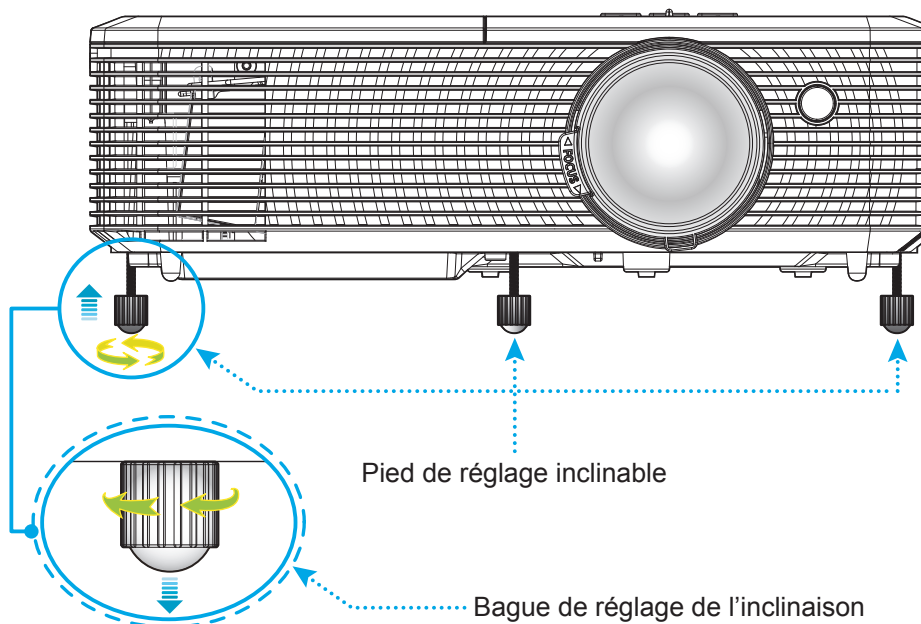

Zoom et mise au point

- Pour ajuster la taille de l'image, tournez le levier de zoom dans le sens horaire ou antihoraire pour augmenter ou diminuer la taille de l'image projetée.
- Pour ajuster la mise au point, tournez la bague de mise au point dans le sens horaire ou antihoraire jusqu'à ce que l'image soit nette et lisible.

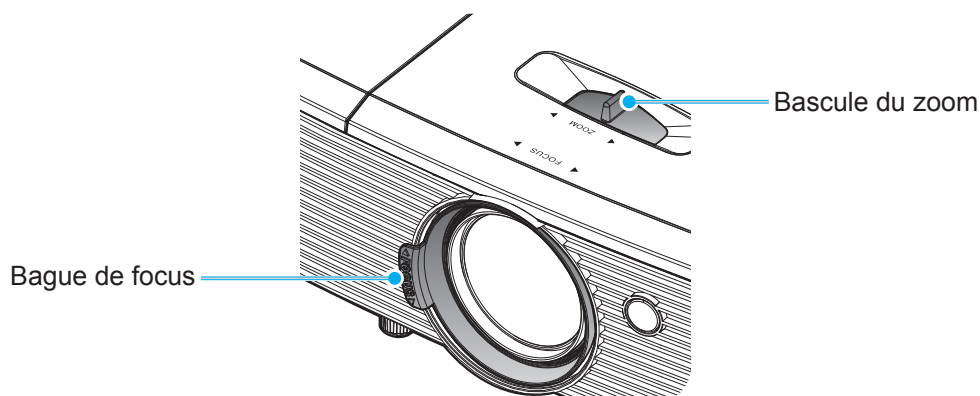

Remarque : Le projecteur se mettra au point sur une distance de 1m à 10m.

CONFIGURATION ET INSTALLATION

Installation et remplacement des piles

1. Appuyez fermement et faire coulisser le couvercle des piles.
2. Installez la nouvelle pile dans le logement. Retirez l'ancienne pile et installez la nouvelle (CR2025). Assurez-vous que le côté avec un "+" est orienté vers le haut.
3. Remettez le couvercle.

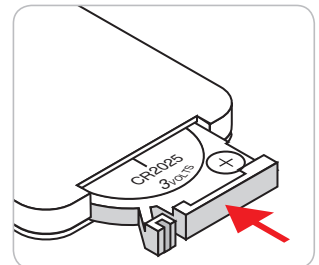
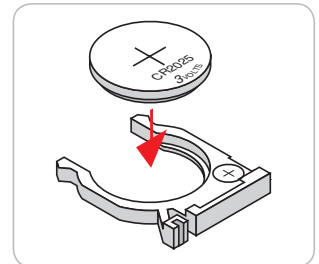
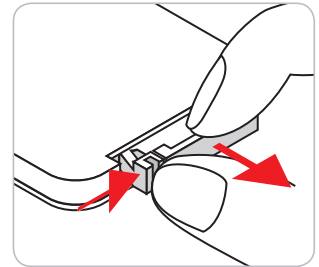

MISE EN GARDE : Pour assurer un fonctionnement sûr, veuillez respecter les précautions suivantes :

- Utilisez une pile de type CR2025.
- Évitez tout contact avec l'eau ou un liquide.
- N'exposez pas la télécommande à l'humidité ni à la chaleur.
- Ne laissez pas tomber la télécommande.
- Si la pile a fuit dans la télécommande, essayez soigneusement le boîtier et installez la nouvelle pile.
- Il y a risque d'explosion si la pile est remplacée par un type incorrect.
- Éliminez les piles usagées selon les instructions.

CONFIGURATION ET INSTALLATION

Portée effective

Le capteur à infrarouge (IR) de la télécommande se trouve sur le dessus du projecteur. Veillez à tenir la télécommande à un angle de 30 degrés à la perpendiculaire du capteur supérieur de la télécommande IR du projecteur pour un fonctionnement correct. La distance entre la télécommande et le capteur ne doit pas dépasser 6 mètres (environ 20 pieds).

Remarque : Lorsque vous dirigez la télécommande directement (à un angle de 0 degré) vers le capteur IR, la distance entre la télécommande et le capteur doit être au maximum de 8 mètres (~ 26 pieds).

- Assurez-vous de l'absence d'obstacles qui pourraient gêner le faisceau infrarouge entre la télécommande et le capteur IR sur le projecteur.
- Assurez-vous que l'émetteur IR de la télécommande n'est pas ébloui directement par la lumière du soleil ou les lampes fluorescentes.
- Gardez la télécommande à l'écart des lampes fluorescentes (plus de 2 mètres), sans quoi la télécommande pourrait mal fonctionner.
- Si la télécommande se trouve à proximité de lampes fluorescentes de type inverseur, elle pourrait occasionnellement cesser de fonctionner.
- Si la télécommande et le projecteur sont à très courte distance, la télécommande peut cesser de fonctionner.
- Lorsque vous pointez vers l'écran, la distance effective est inférieure à 6 mètres de la télécommande à l'écran, avec un reflet des faisceaux IR vers le projecteur. Cependant, la portée effective peut changer en fonction des écrans.

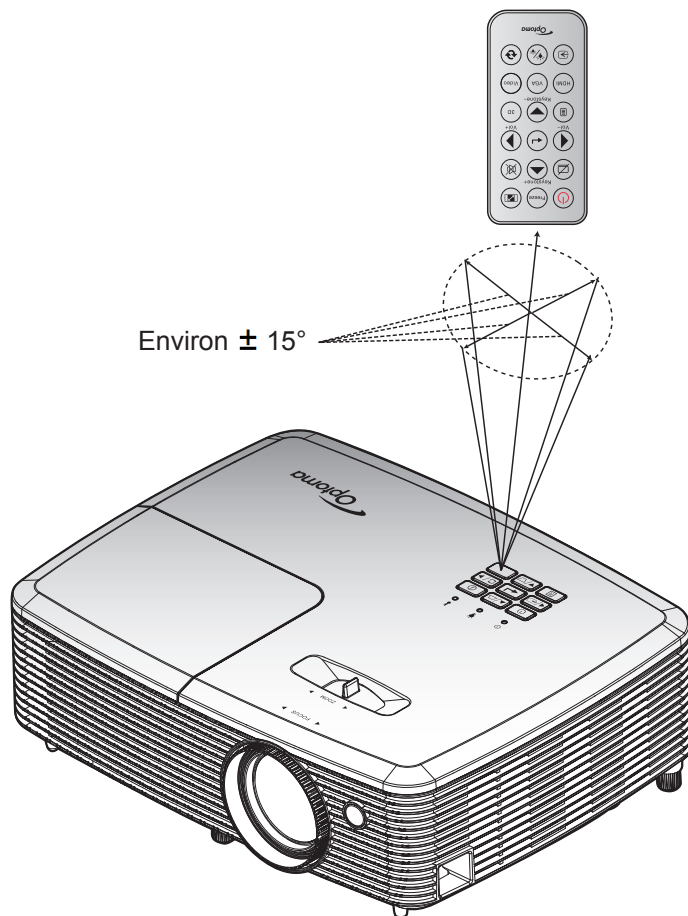

UTILISER LE PROJECTEUR

Mise sous/hors tension du projecteur

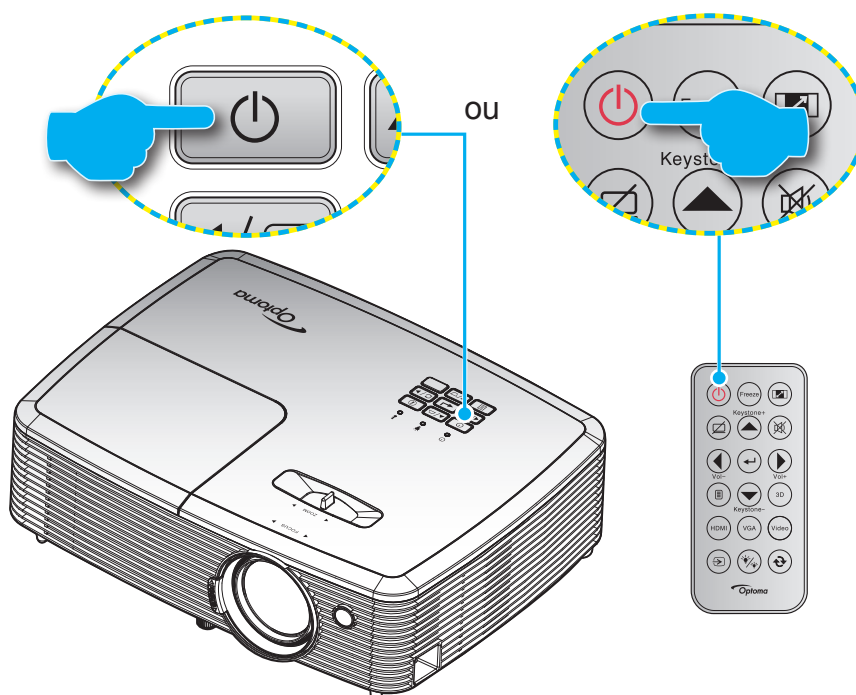

Marche

1. Branchez le cordon d'alimentation et le câble de signal/source de façon ferme. Lorsqu'il est connecté, le voyant LED Marche/Veille s'éclaire en rouge.
2. Allumez le projecteur en appuyant sur "⏻" sur le clavier du projecteur ou la télécommande.
3. Un écran de démarrage s'affichera pendant environ 10 secondes et la LED Marche/Veille clignotera en vert ou en bleu.

Remarque : La première fois que vous allumez le projecteur, vous serez invité à sélectionner votre langue préférée, l'orientation de projection et d'autres paramètres.

Mise hors tension

1. Éteignez le projecteur en appuyant sur "⏻" sur le clavier du projecteur ou la télécommande.
2. Le message illustré ci-dessous s'affichera :

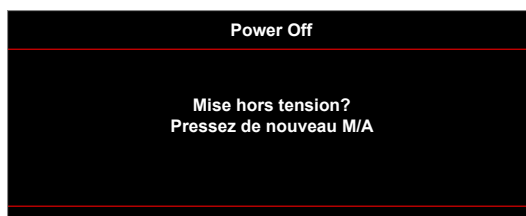

3. Appuyez à nouveau le bouton "⏻" pour confirmer, dans le cas contraire le message disparaîtra après 15 secondes. Lorsque vous appuyez de nouveau sur le bouton "⏻", le système s'éteindra.
4. Les ventilateurs de refroidissement continuent de fonctionner pendant environ 10 secondes pour le cycle de refroidissement et la DEL Marche/Veille clignotera en vert ou en bleu. Lorsque le voyant DEL Marche/Veille s'allume en rouge, cela indique que le projecteur est entré en mode Veille. Si vous souhaitez rallumer le projecteur, vous devrez attendre jusqu'à ce que le projecteur ait terminé le cycle de refroidissement et qu'il soit passé en mode Veille. Lorsque le projecteur est en mode veille, appuyez simplement sur le bouton "⏻" à nouveau pour allumer le projecteur.
5. Débranchez le cordon d'alimentation de la prise de courant et du projecteur.

Remarque : Il est déconseillé de mettre sous tension le projecteur immédiatement après une procédure de mise hors tension.

UTILISER LE PROJECTEUR

Sélectionner une source d'entrée

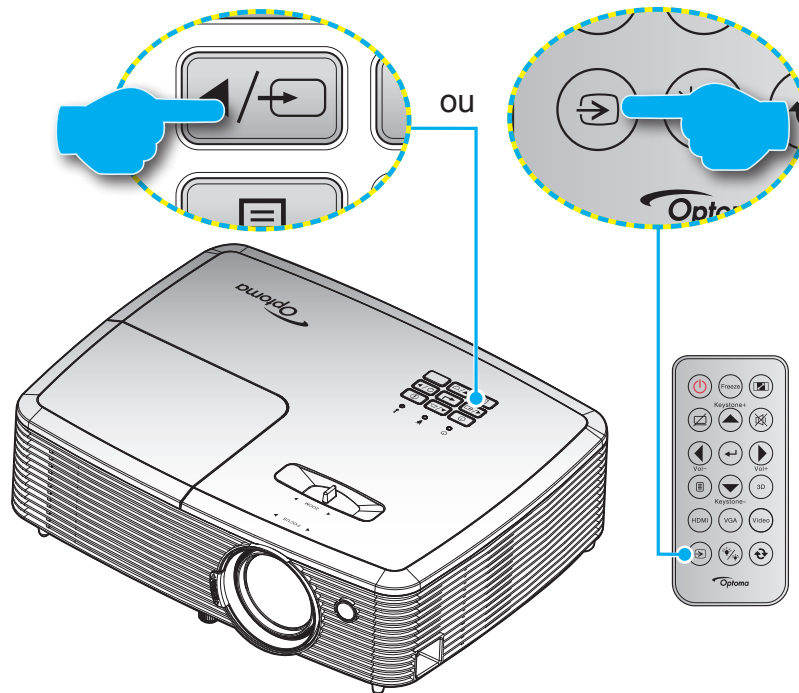

Mettez en marche la source connectée que vous souhaitez afficher à l'écran, telle qu'un ordinateur, un notebook, un lecteur vidéo, etc. Le projecteur détectera automatiquement la source. Si plusieurs sources sont connectées, appuyez sur le bouton Source du clavier du projecteur ou de la télécommande pour sélectionner l'entrée de votre choix.



UTILISER LE PROJECTEUR

Navigation dans le menu et fonctionnalités

Le projecteur possède des menus d'affichage à l'écran qui vous permettent d'effectuer des réglages d'image et de modifier toute une gamme de paramètres. Le projecteur détectera automatiquement la source.

1. Pour ouvrir le menu OSD, appuyez le bouton  sur la télécommande ou sur le clavier du projecteur.
2. Lorsque l'OSD s'affiche, utilisez les touches ▲ ▼ pour sélectionner un élément dans le menu principal. Lors de la sélection d'une page en particulier, appuyez la touches ← ou ► pour entrer dans le sous-menu.
3. Utilisez les touches ◀ ▶ pour sélectionner l'élément dans le sous-menu puis sur la touche ← ou sur ▶ pour afficher d'autres paramètres. Réglez les paramètres à l'aide des touches ◀ ▶ .
4. Sélectionner l'élément suivant à régler dans le sous-menu et réglez comme décrit ci-dessus.
5. Appuyez sur ← ou ► pour confirmer et l'écran retournera au menu principal.
6. Pour quitter, appuyez de nouveau sur ◀ ou sur  . Le menu OSD disparaîtra et le projecteur enregistrera automatiquement les nouveaux paramètres.

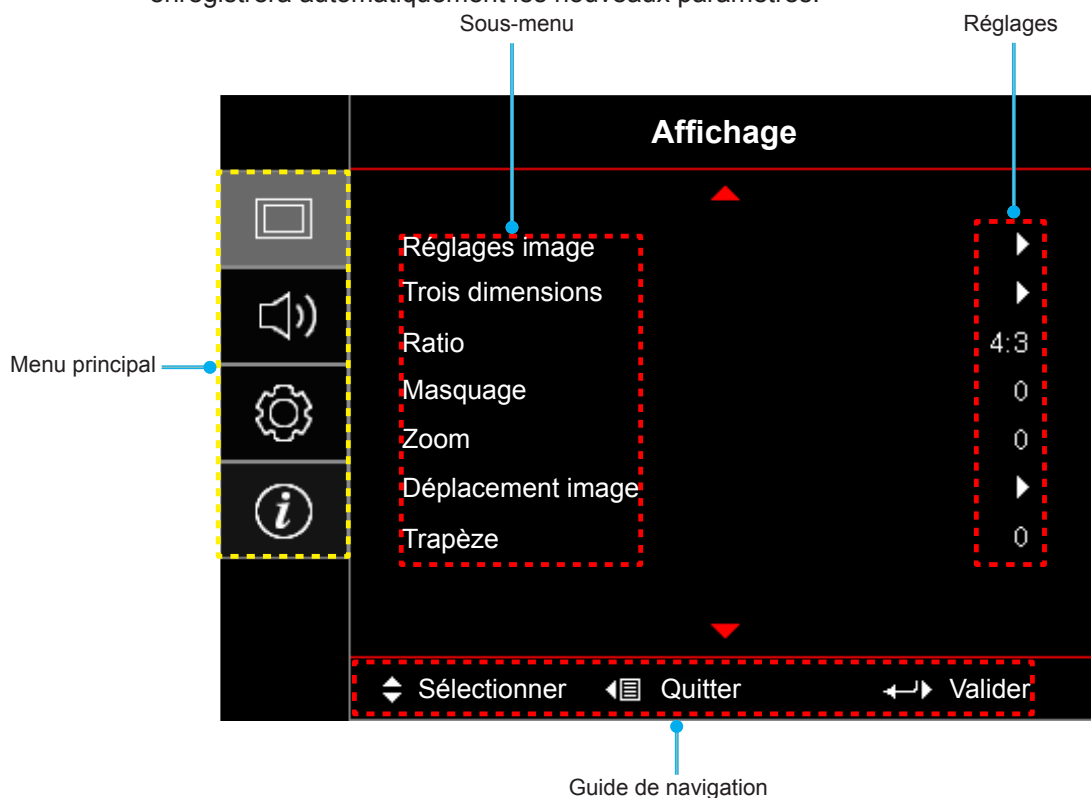

UTILISER LE PROJECTEUR









Arborescence du menu OSD

Menu principal	Sous-menu	Sous-menu 2	Sous-menu 3	Sous-menu 4	Valeurs			
Affichage	Réglages image	Mode Affichage [Données]			Présentation			
					Lumineux			
					Cinéma			
					Jeu			
					sRVB			
					DICOM			
					Utilisateur			
				Trois dimensions				
			Couleur du Mur [Données]			Arrêt [Val. par défaut]		
						Tableau noir		
						Jaune léger		
						Vert léger		
						Bleu léger		
						Rose		
						Gris		
				Luminosité			-50~50	
				Contraste			-50~50	
				Netteté			1~15	
				Couleur			-50~50	
				Teinte			-50~50	
				Gamma	Film			
					Vidéo			
					Graphique			
					Standard(2.2)			
					1,8			
					2,0			
				2,4				
		Param. coul	BrilliantColor™		1~10			
			Temp. Couleur [Modèle de données]			Chaud		
						Moyen		
					Cool			





UTILISER LE PROJECTEUR

Menu principal	Sous-menu	Sous-menu 2	Sous-menu 3	Sous-menu 4	Valeurs
Affichage	Réglages image	Param. coul	Correspondance Couleurs	Couleur	R [Val. par défaut]
					G
					B
					C
					Y
					M
					W
				Saturation	-50~50 [Val. par défaut : 0]
				Teinte	-50~50 [Val. par défaut : 0]
				Gain	-50~50 [Val. par défaut : 0]
			Remise à zéro	Annuler [Val. par défaut]	
				Oui	
			Quitter		
			Gain/TendanceRVB	Gain Rouge	-50~50
				Gain Vert	-50~50
				Gain Bleue	-50~50
				Tendance Rouge	-50~50
				Tendance Verte	-50~50
				Tendance Bleue	-50~50
				Remise à zéro	Annuler [Val. par défaut]
					Oui
			Quitter		
			Echelle Chroma. [Entrée non HDMI]		Automatique [Val. par défaut]
					RVB
					YUV
			Echelle Chroma. [Entrée HDMI]		Automatique [Val. par défaut]
					RVB (0~255)
					RVB (16~235)
					YUV
			Canal RVB		Normal [Val. par défaut]
					Rouge
					Vert
					Bleu
Niveau Blanc		-50~50			
Niveau Noir		-50~50			
Saturation		-50~50			
Teinte		-50~50			
IRE		0			
		7,5			
Quitter					

UTILISER LE PROJECTEUR

Menu principal	Sous-menu	Sous-menu 2	Sous-menu 3	Sous-menu 4	Valeurs		
Affichage	Réglages image	Signal	Automatique		Arrêt		
					Marche [Val. par défaut]		
			Fréquence		0~100 [Val. par défaut : 0]		
			Suivi		-50~50 [Val. par défaut : 0]		
			Position Horiz.		-50~50 [Val. par défaut : 0]		
			Position Vert.		-50~50 [Val. par défaut : 0]		
			Quitter				
		Mode Lumineux [Base lampe - données]				Lumineux [Val. par défaut]	
						Eco.	
						Dynamic	
						Eco+	
			Remise à zéro				
	Trois dimensions	Mode 3D				Arrêt	
						DLP [Val. par défaut]	
						IR	
		3D → 2D					Trois dimensions [Val. par défaut]
							L
							R
		Format 3D					Automatique [Val. par défaut]
							SBS
							Haut et bas
							Superposés
		Invers. Sync 3D					Marche
							Arrêt [Val. par défaut]
	Ratio					4:3	
						16:9	
						16:10 [modèles WXGA]	
						LBX [sauf les modèles XGA]	
						Natif	
							Automatique
	Masquage					0~10 [Val. par défaut : 0]	
	Zoom					-5~25 [Val. par défaut : 0]	
	Déplacement image	H: 0; V: -100				[Val. par défaut : 0]	
		H: -100; V: 0					
		H: 100; V: 0					
		H: 0; V: 100					
		H: -100; V: 0					
		H: 0; V: -100					
		H: 100; V: 0					
		H: 0; V: 100					
	Trapèze					-40~40 [Val. par défaut : 0]	

UTILISER LE PROJECTEUR

Menu principal	Sous-menu	Sous-menu 2	Sous-menu 3	Sous-menu 4	Valeurs		
Audio	Muet				Arrêt [Val. par défaut]		
					Marche		
	Volume				0-10 [Val. par défaut : 5]		
	Fonction entrée audio 2				Audio 2 [Val. par défaut]		
					Mic(Type 2)		
Volume Mic				0-10 (Type 2) [Par défaut : 5]			
Réglages	Projection				Devant  [Val. par défaut]		
					Arrière 		
					Plafond haut 		
					Arrière haut 		
	Type d'écran	[Modèle WXGA]				16:9	
						16:10 [Val. par défaut]	
	Paramètres Lampe	Rappel de Lampe				Arrêt	
		Mise à zéro lampe				Marche [Val. par défaut]	
	Réglages filtre	Filtre optionnel installé				Annuler [Val. par défaut]	
						Oui	
		Heures d'utilisation filtre					Oui
							Non
		Rappel filtre					(Lecture seule)
							Arrêt
							300hr
							500hr [Val. par défaut]
	Remise à zéro filtre					800hr	
						1000hr	
						Annuler [Val. par défaut]	
	Réglages puissance	Allumage direct				Oui	
						Non	
		Signal marche					Arrêt [Val. par défaut]
							Marche
Arrêt Auto (min)						0~180 (incréments de 5 min) [Val. par défaut : 0]	
Sleep Timer (min)						0~990 (incréments de 30 min) [Val. par défaut : 0]	
		Toujours en marche				Oui	
Résumé rapide						Non [Val. par défaut]	
					Arrêt		
Mode puissance (Veille)					Marche [Val. par défaut]		
					Actif		
					Eco. [Val. par défaut]		





UTILISER LE PROJECTEUR

Menu principal	Sous-menu	Sous-menu 2	Sous-menu 3	Sous-menu 4	Valeurs		
Réglages	Sécurité	Sécurité					
		Sécurité Horloge	Mois				
			Jour				
			Heure				
	Changer mot passe						
	Mire					Green Grid	
						Magenta Grid	
						White Grid	
						Blanc	
						Arrêt	
	Reglages télécommande [dépend de la télécommande]	Fonction IR				Marche	
						Arrêt	
		Utilisateur1					HDMI 2
							Mire
							Luminosité
							Contraste
							Sleep Timer
							Correspondance Couleurs
							Temp. Couleur
							Gamma
							Verr. Source
							Projection
							Paramètres Lampe
							Zoom
							Figier
		Utilisateur2					HDMI 2
							Mire
							Luminosité
							Contraste
							Sleep Timer
						Correspondance Couleurs	
						Temp. Couleur	
						Gamma	
						Verr. Source	
						Projection	
					Paramètres Lampe		
				Zoom			
					Figier		

UTILISER LE PROJECTEUR

Menu principal	Sous-menu	Sous-menu 2	Sous-menu 3	Sous-menu 4	Valeurs	
Réglages	Réglages télécommande [dépend de la télécommande]	Utilisateur3			HDMI 2	
					Mire	
					Luminosité	
					Contraste	
					Sleep Timer	
					Correspondance Couleurs	
					Temp. Couleur	
					Gamma	
					Verr. Source	
					Projection	
					Paramètres Lampe	
					Zoom	
					Figier	
		ID Projecteur				00~99
		Options	Langue			English [Val. par défaut]
					Deutsch	
					Français	
					Italiano	
					Español	
					Português	
					Polski	
					Nederlands	
					Svenska	
					Norsk	
					Dansk	
					Suomi	
					Ελληνικά	
					繁體中文	
					简体中文	
					日本語	
					한국어	
					Русский	
					Magyar	
				Čeština		
		عربي				
		ไทย				
		Türkçe				
		فارسی				
		Tiếng Việt				
		Bahasa Indonesia				
		Română				
		Slovenčina				

UTILISER LE PROJECTEUR

Menu principal	Sous-menu	Sous-menu 2	Sous-menu 3	Sous-menu 4	Valeurs	
Réglages	Options	Légendage			CC1	
					CC2	
					Arrêt [Val. par défaut]	
		Réglage Menu	Pos. Menu			Haut gauche 
						Haut droite 
						Centre  [Val. par défaut]
			Menu Timer			Bas gauche 
						Bas droite 
						Arrêt
					5sec	
					10sec [Val. par défaut]	
		Source d'Entrée				HDMI
						HDMI/MHL (Type 2)
						VGA
						VGA1 (Type 2)
						S-Vidéo (Type 2)
		Nom de l'entrée				Vidéo
			HDMI			Val. par défaut [Val. par défaut]
						Personnaliser
			HDMI1			Val. par défaut[Val. par défaut]
						Personnaliser
			HDMI/MHL			Val. par défaut[Val. par défaut] (Type 2)
						Personnaliser (Type 2)
			VGA			Val. par défaut [Val. par défaut]
						Personnaliser
			VGA1			Val. par défaut [Val. par défaut] (Type 2)
						Personnaliser (Type 2)
			Vidéo			Val. par défaut [Val. par défaut]
						Personnaliser
		Sans fil			Val. par défaut [Val. par défaut]	
					Personnaliser	
		Affichage réseau			Val. par défaut [Val. par défaut]	
					Personnaliser	
		Sortie VGA				Automatique [Val. par défaut]
						VGA1
						VGA2
		Haute Altitude				Arrêt[Val. par défaut]
						Marche
		Arrêt sur image				Arrêt[Val. par défaut]
						Marche
		Clavier Verrouillé				Arrêt[Val. par défaut]
						Marche
		Info Cachées				Arrêt[Val. par défaut]
						Marche

UTILISER LE PROJECTEUR

Menu principal	Sous-menu	Sous-menu 2	Sous-menu 3	Sous-menu 4	Valeurs
Réglages	Options	Logo			Val. par défaut [Val. par défaut]
					Neutre
					Utilisateur
		Capture logo			Annuler [Val. par défaut]
					Oui
		Couleur Arr Plan			Aucun [Val. par défaut]
					Bleu
					Rouge
					Vert
					Gris
Remise à zéro	Réinitialiser Menu			Annuler [Val. par défaut]	
				Oui	
	Réinitialiser aux valeurs par défaut			Annuler [Val. par défaut]	
				Oui	
Réseau (pour le type 2)	LAN	Etat Réseau			(lecture seule)
		Adresse MAC			(lecture seule)
		DHCP			Arrêt [Val. par défaut]
					Marche
		Adresse IP			192.168.0.100 [Val. par défaut]
		Masque s.-réseau			255.255.255.0 [Val. par défaut]
		Passerelle			192.168.0.254 [Val. par défaut]
		DNS			192.168.0.51 [Val. par défaut]
		Appliquer			
	Remise à zéro				
	Contrôle	Crestron			Arrêt
					Marche [Val. par défaut] REMARQUE : Port 41794.
		Extron			Arrêt
					Marche [Val. par défaut] REMARQUE : Port 2023.
		PJ Link			Arrêt
					Marche [Val. par défaut] REMARQUE : Port 4352.
		AMX Device Discovery			Arrêt
					Marche [Val. par défaut] REMARQUE : Port 9131.
		Telnet			Arrêt
					Marche [Val. par défaut] REMARQUE : Port 23.
HTTP				Arrêt	
			Marche [Val. par défaut] REMARQUE : Port 80.		

UTILISER LE PROJECTEUR

Menu principal	Sous-menu	Sous-menu 2	Sous-menu 3	Sous-menu 4	Valeurs	
Informations	Norme					
	Numéro de série					
	Source signal (en cours)					
	Résolution				00x00	
	Taux de rafraichissement				0,00Hz	
	Etat Réseau					
	Adresse IP					
	ID Projecteur				00~99	
	Mode Affichage					
	Mode puissance (veille)					
	Mode Lumineux					
	Heures filtre					
	Heures lampe	Lumineux				0H
		Eco.				0H
		Dynamic				0H
		Eco+				0H
		Total				
	Version FW	Système				
		LAN				
		MCU				
Mise à jour						

Remarque :

- Le "Mise à zéro lampe" dans l'OSD remet à zéro uniquement Heures lampe dans l'OSD et Heures lampe en mode service. Les Heures de projection en mode service ne seront pas remises à zéro.
- Chaque Mode affichage peut être réglé et sa valeur enregistrée.
- En mode synchronisation 3D, le zoom/masquage sont désactivés pour empêcher toute rupture d'image.

UTILISER LE PROJECTEUR

Menu Affichage

Afficher le menu des réglages image

Mode Affichage

Il existe de nombreux préréglages usine optimisés pour toute une gamme de types d'images.

- **Présentation:** Ce mode convient à l'affichage de présentations PowerPoint quand le projecteur est connecté au PC.
- **Lumineux:** Luminosité maximale depuis l'entrée PC.
- **Cinéma:** Sélectionner ce mode pour le home cinéma.
- **Jeu:** Sélectionner ce mode pour augmenter le niveau de luminosité et le niveau de temps de réponse afin de profiter des jeux vidéo.
- **sRVB:** Couleur précise standardisée.
- **DICOM:** Ce mode peut projeter une image médicale monochrome, comme une radiographie à rayons X, des IRM, etc.
- **Utilisateur:** Mémorise les paramètres de l'utilisateur.
- **Trois dimensions:** Pour bénéficier de l'effet 3D, vous devez disposer de lunettes 3D. Assurez-vous que votre appareil portable/PC dispose d'une carte graphique avec tampon quadruple à sortie 120 Hz et un lecteur 3D installé.

Couleur du Mur (Mode de données)

Utilisez cette fonction pour obtenir une image d'écran optimisée en fonction de la couleur des murs. Sélectionner parmi arrêt, tableau noir, jaune léger, vert léger, bleu léger, rose et gris.

Luminosité

Règle la luminosité de l'image.

Contraste

Le contraste contrôle le degré de différence entre les zones les plus claires et les plus sombres de l'image.

Netteté

Règle la netteté de l'image.

Couleur

Règle une image vidéo depuis le noir et blanc jusqu'à des couleurs pleinement saturées.

Teinte

Règle la balance des couleurs du rouge et du vert.

Gamma

Régalez le type de la courbe gamma. Après le démarrage initial et une fois le réglage précis terminé, suivez les étapes du Réglage du Gamma pour optimiser la sortie de votre image.

- **Film:** Pour le home cinéma.
- **Vidéo:** Pour la source vidéo ou TV.
- **Graphique:** Pour la source PC/Photo.
- **Standard(2.2):** Pour les réglages standard.
- **1,8/ 2,0/ 2,4:** Pour une source PC/Photo spécifique.

UTILISER LE PROJECTEUR

Param. coul

Configurer les param. coul.

- **BrilliantColor™**: Ce paramètre réglable utilise un nouvel algorithme de traitement des couleurs et des améliorations pour permettre une luminosité plus importante en fournissant des couleurs vraies et dynamiques dans l'image.
- **Temp. Couleur (Mode données uniquement)**: Sélectionner une temp. Couleur entre Chaud, Moyen et Cool.
- **Correspondance Couleurs**: Sélectionner les options suivantes :
 - Couleur: Ajustez le niveau de rouge (R), vert (G), noir (B), cyan (C), jaune (Y), magenta (M) et blanc (W) de l'image.
 - Saturation: Règle une image vidéo depuis le noir et blanc jusqu'à des couleurs pleinement saturées.
 - Teinte: Règle la balance des couleurs du rouge et du vert.
 - Gain: Réglage de la luminosité de l'image.
 - Remise à zéro: Restaurez les paramètres par défaut de la correspondance Couleurs.
 - Quitter: Quitter le menu "Correspondance Couleurs".
- **Gain/Tendance RVB**: Ces paramètres vous permettent de configurer la luminosité (gain) et le contraste (teinte) d'une image.
 - Remise à zéro: Restaurez les paramètres par défaut de gain/Tendance RVB.
 - Quitter: Quitter le menu "Gain/Tendance RVB".
- **Echelle Chroma. (Entrée non HDMI uniquement)**: Sélectionnez un type de matrice couleur approprié entre les valeurs suivantes : Automatique, RVB ou YUV.
- **Echelle Chroma. (Entrée HDMI uniquement)**: sélectionnez un type de matrice couleur approprié entre les valeurs suivantes : Automatique, RVB (0~255), RVB (16~235), et YUV.
- **Canal RVB**: Sélectionner entre les canaux normal, rouge, vert ou bleu.
- **Niveau Blanc**: Permet à l'utilisateur de régler le Niveau Blanc lors de la saisie des signaux Vidéo.
- **Niveau Noir**: Permet à l'utilisateur de régler le Niveau Noir lors de la saisie des signaux Vidéo.
- **Saturation**: Règle une image vidéo depuis le noir et blanc jusqu'à des couleurs pleinement saturées.
- **Teinte**: Règle la balance des couleurs du rouge et du vert.
- **IRE**: Permet à l'utilisateur de régler la valeur d'IRE lors de la saisie des signaux Vidéo.
Remarque : IRE est uniquement disponible avec le format NTSC.
- **Quitter**: Quitter le menu "Param. coul".

Signal

Ajustez les options de signal.

- **Automatique**: Configure automatiquement le signal (la fréquence et la suivi sont grisées). Si l'option Automatique est désactivée, la fréquence et la suivi s'affichent pour permettre le réglage et l'enregistrement du paramétrage.
- **Fréquence**: Changez la fréquence des données d'affichage pour qu'elle corresponde à la fréquence de la carte graphique de votre ordinateur. N'utilisez cette fonction que si l'image semble papilloter verticalement.
- **Suivi**: Synchronise la fréquence du signal de l'affichage avec la carte graphique. Si l'image semble ne pas être stable ou papillote, utiliser cette fonction pour la corriger.
- **Position Horiz.**: Règle le positionnement horizontal de l'image.
- **Position Vert.**: Règle le positionnement vertical de l'image.
- **Quitter**: Quitter le menu "Signal".

UTILISER LE PROJECTEUR

Mode Lumineux (Données de base lampe)

Réglez les paramètres du mode lumineux pour les projecteurs à base de lampes.

- **Lumineux:** Choisissez "Lumineux" pour augmenter la luminosité.
- **Eco.:** Choisissez "Eco." pour atténuer la lampe du projecteur, ce qui baissera la consommation de courant et prolongera la durée de vie de la lampe.
- **Dynamic:** Choisissez "Dynamic" pour atténuer l'alimentation de la lampe en fonction du niveau de luminosité du contenu et ajuster la consommation électrique de la lampe entre 100 et 30 % de façon dynamique. La durée de vie de la lampe en est prolongée.
- **Eco+:** Quand le mode Eco+ est activé, le niveau de luminosité du contenu est automatiquement détecté pour réduire significativement la consommation de la lampe (jusqu'à 70 %) lors des périodes d'inactivité.

Remise à zéro

Restaurez les paramètres par défaut des réglages couleur.

Menu Affichage 3D

Mode 3D

Utilisez cette option pour désactiver la fonction 3D ou sélectionnez la fonction 3D appropriée.

- **Arrêt:** Sélectionner "Arrêt" pour désactiver le mode 3D.
- **DLP:** Sélectionner pour utiliser les réglages optimisés pour les lunettes 3D DLP.
- **IR:** Sélectionner "IR" pour utiliser les réglages optimisés pour les lunettes IR 3D.

3D → 2D

Utilisez cette option pour spécifier comment le contenu 3D doit apparaître à l'écran.

- **Trois dimensions:** Affiche un signal 3D.
- **L (Gauche) :** Affiche le cadre gauche du contenu 3D.
- **R (Droite) :** Affiche le cadre droit du contenu 3D.

Format 3D

Utilisez cette option pour sélectionner le contenu en format 3D approprié.

- **Automatique:** Lorsqu'un signal d'identification 3D est détecté, le format 3D est sélectionné automatiquement.
- **SBS:** Affiche le signal 3D en format "Côte à côte".
- **Haut et bas:** Affiche un signal 3D au format "Haut et bas".
- **Superposés:** Affiche un signal 3D au format "Superposés".

Invers. Sync 3D

Utilisez cette option pour activer/désactiver la fonction invers. sync 3D.

UTILISER LE PROJECTEUR

Afficher le menu ratio

Ratio

Sélectionner le ratio de l'image affichée entre les options suivantes :

- **4:3**: Ce format est pour des sources d'entrée 4:3.
- **16:9**: Ce format est pour des sources d'entrée 16:9, par exemple les HDTV et les DVD améliorés pour TV à grand écran.
- **16:10 (pour les modèle WXGA uniquement)** : Ce format est pour les sources d'entrée 16:10, comme les portables à écran large.
- **LBX (sauf les modèle XGA)** : Ce format est pour une source de format letterbox non 16x9 et si vous utilisez des objectifs 16x9 pour afficher un format d'image de 2,35:1 en résolution pleine.
- **Natif**: Ce format affiche l'image d'origine sans aucune mise à l'échelle.
- **Automatique**: Sélectionne automatiquement le format d'affichage approprié.

Remarque :

- *Les informations détaillées concernant le mode LBX :*
 - *Certains DVDs au format Boîte à lettres ne sont pas compatibles avec les TVs 16x9. Dans cette situation, l'image aura l'air incorrecte si l'image est affichée en mode 16:9. Pour résoudre ce problème, veuillez essayer d'utiliser le mode 4:3 pour regarder cette sorte de DVD. Si le contenu n'est pas 4:3, il y aura des barres noires autour de l'image dans l'affichage 16:9. Pour ce type de contenu, vous pouvez utiliser le mode LBX pour remplir l'image sur l'affichage 16:9.*
 - *Si vous utilisez un objectif anamorphique externe, ce mode LBX vous permet également de regarder un contenu 2,35:1 (comprenant les DVD anamorphiques et les films HDTV) dont la largeur anamorphique prise en charge est améliorée pour l'affichage 16x9 dans une image 2,35:1 large. Dans ce cas, il n'y a pas de barres noires. L'alimentation de la lampe et la résolution verticale sont complètement utilisées.*
- *Pour utiliser le format étendu, procédez comme suit :*
 - Réglez le ratio d'écran sur 2,0:1.*
 - Sélectionner le format "Étendu".*
 - Alignez correctement l'image du projecteur sur l'écran.*

Table de mise à l'échelle XGA :

Source	480i/p	576i/p	1080i/p	720p
4x3	Mettre à l'échelle à 1024x768.			
16x9	Mettre à l'échelle à 1024x576.			
Natif	Aucune mise à l'échelle ne sera effectuée. L'image est affichée avec la résolution basée sur la source d'entrée.			
Automatique	- Si la source est en 4:3, le type d'écran est mis à l'échelle en 1024x768. - Si la source est en 16:9, le type d'écran est mis à l'échelle en 1024x576. - Si la source est en 15:9, le type d'écran est mis à l'échelle en 1024x614. - Si la source est en 16:10, le type d'écran est mis à l'échelle en 1024x640.			

UTILISER LE PROJECTEUR

Règle de mappage automatique XGA :

Automatique	Résolution d'entrée		Automatique/Mise à l'échelle	
	Résolution-H	Résolution-V	1024	768
4:3	640	480	1024	768
	800	600	1024	768
	1024	768	1024	768
	1600	1200	1024	768
Portable large	1280	720	1024	576
	1280	768	1024	614
	1280	800	1024	640
SDTV	720	576	1024	576
	720	480	1024	576
HDTV	1280	720	1024	576
	1920	1080	1024	576

Table de mise à l'échelle WXGA (type d'écran 16:10) :

Remarque :

- Type d'écran pris en charge 16:9 (1280x720), 16:10 (1280x800).
- Lorsque le type d'écran est 16:9, le format 16x10 devient indisponible.
- Lorsque le type d'écran est 16:10, le format 16x9 devient indisponible.
- Si vous sélectionnez l'option automatique, alors le mode d'affichage est également changé automatiquement.

Ecran 16:10	480i/p	576i/p	1080i/p	720p	PC
4x3	Mise à l'échelle en 1066x800.				
16x10	Mise à l'échelle en 1280x800.				
LBX	Mise à l'échelle en 1280x960 puis afficher l'image 1280x800 au centre.				
Natif	Mappage au centre 1:1.		Affichage 1:1 1280x800.	1280x720 centré.	Mappage au centre 1:1.
Automatique	- Source d'Entrée est ajustée sur une zone d'affichage de 1280 x 800 et son format d'origine est respecté. - Si la source est en 4:3, le type d'écran est mis à l'échelle en 1066x800. - Si la source est en 16:9, le type d'écran est mis à l'échelle en 1280x720. - Si la source est en 15:9, le type d'écran est mis à l'échelle en 1280x768. - Si la source est en 16:10, le type d'écran est mis à l'échelle en 1280x800.				

UTILISER LE PROJECTEUR

Règle de mappage automatique WXGA (type d'écran 16:10) :

Automatique	Résolution d'entrée		Automatique/Mise à l'échelle	
	Résolution-H	Résolution-V	1280	800
4:3	640	480	1066	800
	800	600	1066	800
	1024	768	1066	800
	1280	1024	1066	800
	1400	1050	1066	800
	1600	1200	1066	800
Portable large	1280	720	1280	720
	1280	768	1280	768
	1280	800	1280	800
SDTV	720	576	1280	720
	720	480	1280	720
HDTV	1280	720	1280	720
	1920	1080	1280	720

Table de mise à l'échelle WXGA (type d'écran 16:9) :

Ecran 16:9	480i/p	576i/p	1080i/p	720p	PC
4x3	Mise à l'échelle en 960x720.				
16x9	Mise à l'échelle en 1280x720.				
LBX	Mise à l'échelle en 1280x960 puis afficher l'image 1280x720 au centre.				
Natif	Mappage au centre 1:1.		Affichage 1:1 1280x720.	1280x720 centré.	Mappage 1:1 centré.
Automatique	<ul style="list-style-type: none"> - Si ce format est sélectionné, type d'écran deviendra automatiquement 16:9 (1280x720). - Si la source est en 4:3, le type d'écran est mis à l'échelle en 960x720. - Si la source est en 16:9, le type d'écran est mis à l'échelle en 1280x720. - Si la source est en 15:9, le type d'écran est mis à l'échelle en 1200x720. - Si la source est en 16:10, le type d'écran est mis à l'échelle en 1152x720. 				

UTILISER LE PROJECTEUR

Règle de mappage automatique WXGA (type d'écran 16:9) :

Automatique	Résolution d'entrée		Automatique/Mise à l'échelle	
	Résolution-H	Résolution-V	1280	720
4:3	640	480	960	720
	800	600	960	720
	1024	768	960	720
	1280	1024	960	720
	1400	1050	960	720
	1600	1200	960	720
Portable large	1280	720	1280	720
	1280	768	1200	720
	1280	800	1152	720
SDTV	720	576	1280	720
	720	480	1280	720
HDTV	1280	720	1280	720
	1920	1080	1280	720

Afficher le menu de masquage

Masquage

Utilisez cette fonction pour éliminer le bruit de codage vidéo sur le bord de la source vidéo.

Afficher le menu de zoom

Zoom

Utilisez pour réduire ou agrandir une image sur l'écran de projection.

Afficher le menu de déplacement image

Déplacement image

Ajustez la position de l'image projetée horizontalement (H) ou verticalement (V).

Afficher le menu de trapèze

Trapèze

Règle la distorsion de l'image provoquée par l'inclinaison du projecteur.

UTILISER LE PROJECTEUR

Menu audio

Menu audio muet

Muet

Utilisez cette option pour désactiver temporairement le son.

- **Marche:** Choisir "Marche" pour couper le son.
- **Arrêt:** Choisir "Arrêt" pour allumer le son.

Remarque : La fonction "Muet" affecte le volume du haut-parleur interne et du haut-parleur externe.

Menu volume audio

Volume

Ajustez le niveau du volume audio.

Menu de fonction de l'entrée audio 2

Fonction entrée audio 2

Sélectionnez le port entre Audio 2 et Mic (Type 2).

Menu volume audio du microphone

Volume Mic

Ajustez le niveau du volume du microphone (Type 2).

Menu Configuration

Réglage du menu de projection

Projection

Sélectionner la projection préférée entre devant, arrière, plafond haut, et arrière haut.

Réglage du menu de type d'écran

Type d'écran (pour les modèle WXGA)

Choisissez le type d'écran entre 16:9 ou 16:10.

Réglage du menu de paramètres lampe

Rappel de Lampe

Choisissez cette fonction pour faire apparaître ou masquer le message d'avertissement lorsque le message de changement de lampe s'affiche. Le message apparaîtra 30 heures avant la fin de sa durée de vie.

Mise à zéro lampe

Remet à zéro le décompte des heures de vie de la lampe après l'avoir remplacée.

UTILISER LE PROJECTEUR

Réglage du menu de réglages filtre

Filtre optionnel installé

Définissez le paramétrage du message d'avertissement.

- **Oui:** Affiche un message d'avertissement après 500 heures d'utilisation.

Remarque : "Heures d'utilisation filtre / Rappel filtre / Remise à zéro filtre" ne s'affiche que si "Filtre optionnel installé" est réglé sur "Oui".

- **Non:** Désactive le message d'avertissement.

Heures d'utilisation filtre

Affiche la durée de filtre.

Rappel filtre

Choisissez cette fonction pour faire apparaître ou masquer le message d'avertissement lorsque le message de filtre modifié s'affiche. Les options disponibles incluent 300hr, 500hr, 800hr et 1000hr.

Remise à zéro filtre

Réinitialisez le compteur du filtre à poussière après l'avoir remplacé ou nettoyé.

Réglage du menu de réglages puissance

Allumage direct

Choisissez "Marche" pour activer le mode Allumage Direct. Le projecteur s'allumera automatiquement lorsqu'il est fourni de l'alimentation secteur, sans avoir à appuyer sur le bouton "Puissance" sur le pavé du projecteur ou de la télécommande.

Signal marche

Choisissez "Marche" pour activer le mode de puissance signal. Le projecteur s'allumera automatiquement lorsqu'un signal est détecté, sans avoir à appuyer sur le bouton "Puissance" sur le pavé du projecteur ou de la télécommande.

Remarque : Si l'option "Signal marche" est activée "Marche", la consommation électrique du projecteur en mode veille sera supérieure à 3 W.

Arrêt Auto (min)

Règle l'intervalle du décompte. Le compte à rebours débutera lorsqu'il n'y a aucun signal envoyé au projecteur. Le projecteur s'éteindra automatiquement une fois le compte à rebours écoulé (en minutes).

Sleep Timer (min)

Réglage de la minuterie de veille.

- **Sleep Timer (min):** Règle l'intervalle du décompte. Le compte à rebours débutera/ qu'il y ait un signal ou non envoyé au projecteur. Le projecteur s'éteindra automatiquement une fois le compte à rebours écoulé (en minutes).

Remarque : La minuterie de veille est réinitialisée à chaque fois lorsque le projecteur est éteint.

- **Toujours en marche:** Cochez pour toujours en marche la minuterie de veille.

Résumé rapide

Définissez le paramétrage du résumé rapide.

- **Marche:** Si le projecteur est éteint par accident, cette fonctionnalité permet de le rallumer immédiatement si cela est fait sous 100 secondes.
- **Arrêt:** Le ventilateur commence à refroidir le système 10 secondes après l'arrêt du projecteur.

UTILISER LE PROJECTEUR

Mode puissance (Veille)

Définissez le paramétrage du mode d'alimentation.

- **Actif:** Choisissez "Actif" pour revenir à la veille normale.
- **Eco.:** Choisissez "Eco." pour éviter de gaspiller du courant < 0,5 W.

Remarque : Les ventilateurs fonctionneront toujours en veille active si "Signal marche" est activé.

Réglage du menu de Sécurité

Sécurité

Activez cette fonction pour demander un mot de passe avant d'utiliser le projecteur.

- **Marche:** Choisissez "Marche" pour utiliser la vérification de sécurité lors de la mise sous tension du projecteur.
- **Arrêt:** Choisissez "Arrêt" pour pouvoir allumer le projecteur sans vérification du mot de passe.

Sécurité Horloge

Permet de sélectionner la fonction de date (Mois/Jour/Heure) pour définir le nombre d'heures pendant lesquelles le projecteur peut être utilisé. Une fois que le temps s'est écoulé, vous devrez à nouveau entrer votre mot de passe.

Changer mot passe

Utilisez pour définir ou modifier le mot de passe qui est demandé lorsque vous allumez le projecteur.

Réglage du menu de mire

Mire

Sélectionner la mire parmi Green Grid, Magenta Grid, White Grid, blanc ou désactivez cette fonction (arrêt).

Réglage du menu des réglages télécommande

Fonction IR

Définissez le paramétrage de la fonction IR.

- **Marche:** Choisissez "Marche", le projecteur pourra fonctionner avec la télécommande du récepteur IR supérieur.
- **Arrêt:** Choisissez "Arrêt", ne pourra pas fonctionner avec la télécommande. En sélectionnant "Arrêt", vous pourrez utiliser les touches du pavé.

Utilisateur1/ Utilisateur2/ Utilisateur3

Affectez la fonction par défaut pour Utilisateur1, Utilisateur2, ou Utilisateur3 parmi HDMI 2, Mire, Luminosité, Contraste, Sleep Timer, Correspondance Couleurs, Temp. Couleur, Gamma, Verr. Source, Projection, Paramètres Lampe, Zoom, et Figier.

Réglage du menu ID Projecteur

ID Projecteur

La définition ID peut être configurée par menu (page 0~99), et permet à l'utilisateur de contrôler un projecteur individuel en utilisant la commande RS232.

UTILISER LE PROJECTEUR

Réglage du menu des options

Langue

Sélectionner le menu OSD multilingue parmi anglais, allemand, français, italien, espagnol, portugais, polonais, néerlandais, suédois, norvégien / danois, finnois, grec, chinois traditionnel, chinois simplifié, japonais, coréen, russe, hongrois, tchécoslovaque, arabe, thaï, turc, persan, vietnamien, indonésien, roumain et slovaque.

Légendage

Le légendage est une version texte de l'audio du programme ou d'autres informations affichées à l'écran. Si le signal d'entrée contient un légendage, vous pouvez activer la fonction et regarder les chaînes. Les options disponibles comprennent "Arrêt", "CC1" et "CC2".

Réglage Menu

Réglez la position du menu sur l'écran et configurez les paramètres de temporisation du menu.

- **Pos. Menu:** Sélectionner la position du menu sur l'écran d'affichage.
- **Menu Timer:** Réglez la durée pendant laquelle le menu OSD reste visible sur l'écran.

Source d'Entrée

Sélectionnez la source en entrée entre HDMI, HDMI/MHL (Type 2), VGA, VGA1 (Type 2), S-Vidéo (Type 2), Vidéo.

Nom de l'entrée

Utilisez pour renommer la fonction d'entrée afin de faciliter l'identification. Les options disponibles incluent HDMI, HDMI1, HDMI/MHL (Type 2), VGA, VGA1 (Type 2), Vidéo, Sans fil, Affichage réseau.

Sortie VGA

Sélectionnez la source de la sortie VGA entre VGA1, VGA2, ou définissez la source automatiquement (Automatique).

Haute Altitude

Quand "Marche" est sélectionné, les ventilateurs tourneront plus vite. Cette fonctionnalité est utile dans les régions de haute altitude où l'air est raréfié.

Arrêt sur image

Choisissez "Marche" ou "Arrêt" pour verrouiller ou déverrouiller le réglage des paramètres du mode d'affichage.

Clavier Verrouillé

Si la fonction clavier verrouillé est "Marche", le clavier est verrouillé. Cependant, le projecteur pourra fonctionner avec la télécommande. En sélectionnant "Arrêt", vous pourrez réutiliser le pavé.

Info Cachées

Activez cette fonction pour masquer le message d'information.

- **Marche:** Choisissez "Marche" pour masquer le message d'information.
- **Arrêt:** Choisissez "Arrêt" pour afficher le message "Recherche".

Logo

Utiliser cette fonction pour régler l'écran de démarrage. Si des changements sont faits, le nouveau réglage ne prendra effet que la prochaine fois que le projecteur est allumé.

- **Val. par défaut:** L'écran de démarrage par défaut.
- **Neutre:** Le logo ne s'affiche pas sur l'écran de démarrage.
- **Utilisateur:** Utiliser l'image enregistrée à partir de la fonction "Capture logo".

Capture logo

Sélectionnez "Oui" pour capturer le logo ou "Annuler" pour annuler la capture du logo.

Couleur Arr Plan

Utilisez cette fonction pour afficher un écran de couleur bleue, rouge, verte, aucun ou logo, lorsqu'il n'y a pas de signal disponible.

UTILISER LE PROJECTEUR

Menu de réinitialisation des réglages

Réinitialiser Menu

Restaurez les paramètres par défaut des réglages du menu OSD.

Réinitialiser aux valeurs par défaut

Restaurez les paramètres par défaut des réglage Menu.

Menu Réseau LAN (pour le type 2)

Etat Réseau

Affiche l'état de connexion du réseau (lecture seule).

Adresse MAC

Affiche l'adresse MAC (lecture seule).

DHCP

Utilisez cette option pour activer ou désactiver la fonction DHCP.

- **Marche:** Le projecteur va obtenir une adresse IP automatiquement depuis votre réseau.
- **Arrêt:** Pour affecter une IP, un masque de sous-réseau, une passerelle et une configuration DNS manuellement.

Remarque : *Le fait de quitter le menu OSD applique automatiquement les valeurs saisies.*

Adresse IP

Affiche l'adresse IP.

Masque s.-réseau

Affiche le numéro de masque de sous-réseau.

Passerelle

Affiche la passerelle par défaut du réseau connecté au projecteur.

DNS

Affiche le numéro DNS.

Comment utiliser un navigateur web pour contrôler votre projecteur

1. Activez "Marche" pour l'option DHCP sur le projecteur afin de permettre à un serveur DHCP d'affecter automatiquement une adresse IP.
2. Ouvrez le navigateur Web sur votre PC et saisissez l'adresse IP du projecteur ("Réseau > LAN > Adresse IP").
3. Entrez le Nom d'utilisateur et le Mot de passe puis cliquez sur "Connexion". L'interface Web de configuration du projecteur s'ouvre.

Remarque :

- *Le nom d'utilisateur et le mot de passe par défaut sont "admin".*
- *Les étapes de cette section se basent sur le système d'exploitation Windows 7.*

UTILISER LE PROJECTEUR

Effectuer une connexion directe de votre ordinateur au projecteur*

1. Activez l'option DHCP "Arrêt" sur le projecteur.
2. Configurez les options Adresse IP, Masque s.-réseau, Passerelle et DNS sur le projecteur ("Réseau > LAN").
3. Ouvrez la page **Centre Réseau et partage** sur votre PC, et affectez les mêmes paramètres réseau à votre PC que pour votre projecteur. Cliquez sur "OK" pour enregistrer les paramètres.

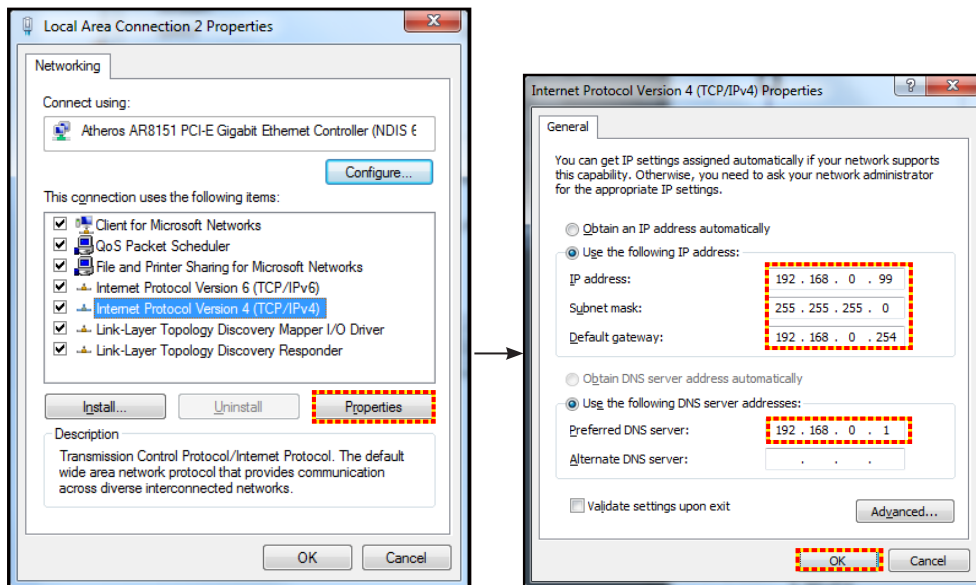

4. Ouvrez le navigateur Web sur votre PC et saisissez l'adresse IP affectée à l'étape 3 dans le champ d'URL. Puis appuyez sur la touche "Entrer".

Appliquer

Appliquez toutes les valeurs pour les paramètres LAN.

Remise à zéro

Réinitialisez toutes les valeurs pour les paramètres LAN.

Menu Réseau : Contrôle

Crestron

Utilisez cette fonction pour sélectionner la fonction réseau (port : 41794).

Pour plus d'informations, visitez <http://www.crestron.com> et www.crestron.com/getroomview.

Extron

Utilisez cette fonction pour sélectionner la fonction réseau (port : 2023).

PJ Link

Utilisez cette fonction pour sélectionner la fonction réseau (port : 4352).

AMX Device Discovery

Utilisez cette fonction pour sélectionner la fonction réseau (port : 9131).

Telnet

Utilisez cette fonction pour sélectionner la fonction réseau (port : 23).

HTTP

Utilisez cette fonction pour sélectionner la fonction réseau (port : 80).

UTILISER LE PROJECTEUR

Menu configuration réseau paramètres de contrôle

Fonction LAN RJ45

Pour des raisons de simplicité et de convivialité, le projecteur fournit plusieurs fonctions de réseau et de gestion à distance. La fonction LAN/RJ45 du projecteur à travers un réseau, comme gérer à distance : Paramètres d'allumage/arrêt, de luminosité et de contraste. Vous pouvez également visualiser les informations d'état du projecteur, telles que : Source vidéo, Son-Muet, etc.

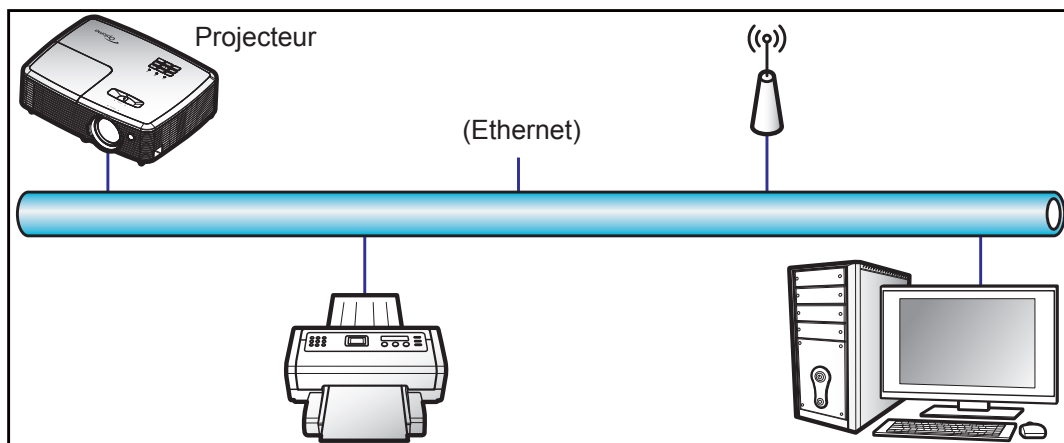

Fonctionnalités du terminal LAN câblé.

Ce projecteur peut être contrôlé à l'aide d'un PC (portable) ou autre appareil externe via le port LAN/RJ45 et est compatible avec Crestron / Extron / AMX (Device Discovery) / PJLink.

- Crestron est une marque déposée de Crestron Electronics, Inc. aux États-Unis.
- Extron est une marque déposée de Extron Electronics, Inc aux États-Unis.
- AMX est une marque déposée de AMX LLC, Inc aux États-Unis.
- PJLink a déposé une demande d'enregistrement de marque commerciale et de logo au Japon, aux États-Unis et d'autres pays en date de JMBIA.

Ce projecteur est pris en charge par les commandes spécifiques du contrôleur Crestron Electronics et logiciel correspondant, comme RoomView®.

<http://www.crestron.com/>

Ce projecteur est conforme pour prendre en charge les périphériques Extron pour référence.

<http://www.extron.com/>

Le projecteur est pris en charge par AMX (Device Discovery).

<http://www.amx.com/>

Ce projecteur prend en charge toutes les commandes de PJLink Classe1 (version 1.00).

<http://pjlink.jbmia.or.jp/english/>

Pour des informations plus détaillées sur les divers types d'appareils externes pouvant être branchés sur le port LAN/RJ45 et le contrôle à distance du projecteur, ainsi que des informations sur les commandes compatibles avec chaque type d'appareil externe, veuillez contacter le Service d'assistance directement.

UTILISER LE PROJECTEUR

LAN RJ45

1. Branchez un câble RJ45 sur les ports RJ45 du projecteur et du PC (portable).

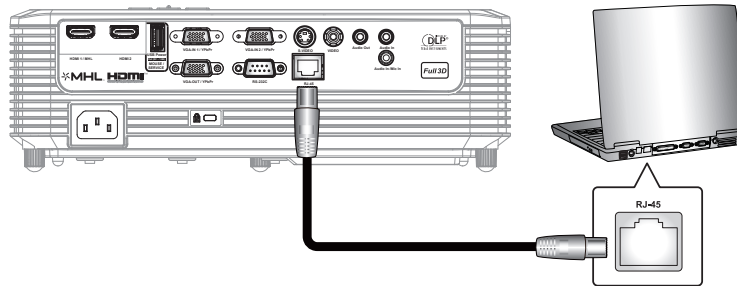

2. Sur le PC (ordinateur portable), sélectionnez **Start (Démarrer) > Control Panel (Panneau de configuration) > Network Connections (Connexions réseau)**.

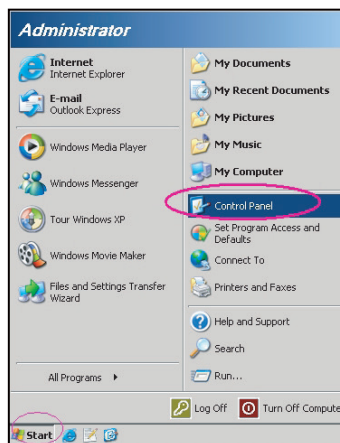

3. Faites un clic droit sur **Local Area Connection (Connexion au réseau local)**, et sélectionnez **Property (Propriétés)**.

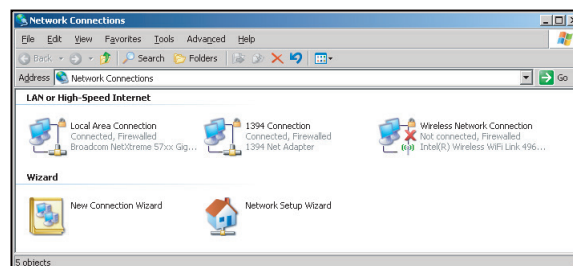

4. Dans la fenêtre **Propriétés (Propriétés)**, sélectionnez l'onglet **General (Général)**, et sélectionnez **Internet Protocol (TCP/IP) (Protocole Internet (TCP/IP))**.

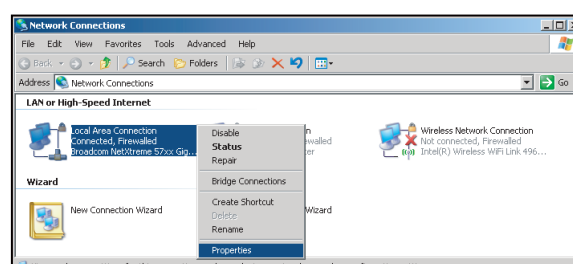

UTILISER LE PROJECTEUR

5. Cliquez sur "Propriétés".

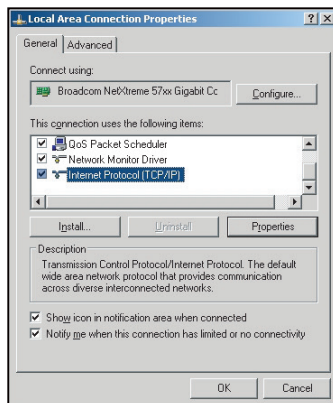

6. Saisissez l'adresse IP et le masque de sous-réseau, puis appuyez sur "OK".

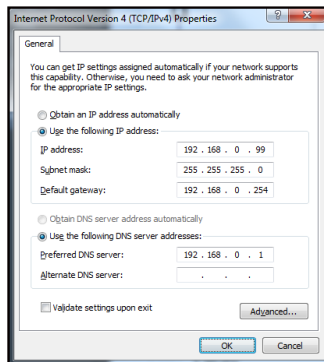

7. Appuyez sur le bouton "Menu" sur le projecteur.
8. Ouvrez sur le projecteur **Réseau > LAN**.
9. Entrez les paramètres de connexion suivants :
 - DHCP: Arrêt
 - Adresse IP: 192.168.0.100
 - Masque s.-réseau: 255.255.255.0
 - Passerelle: 192.168.0.254
 - DNS: 192.168.0.1
10. Appuyez sur "Entrer" pour confirmer les paramètres.
11. Ouvrez un navigateur Internet, par exemple Microsoft Internet Explorer avec Adobe Flash Player 9.0 ou une version ultérieure installée.
12. Dans la barre d'adresse du projecteur, entrez l'adresse IP : 192.168.0.100.



13. Appuyez sur "Entrer".

UTILISER LE PROJECTEUR

Le projecteur est configuré pour une gestion à distance. La fonction LAN/RJ45 s'affiche comme suit :

Page d'informations

Model: Optoma | Tool | Info | Contact IT Help

Optoma

Projector Information

Projector Name: Optoma WXGA
Location:
Firmware Version:
MAC Address: 00:50:41:7F:D4:40
Resolution: NTSC
Lamp Hours: 3
Assigned to: Optoma Projector

Projector Status

Power Status: Power On
Source: Video
Display Mode: Cinema
Projection: Front
Brightness Mode: Bright
Error Status: 0: No Error

exit

CRESTRON connected | Expansion Options

Page principale

Model: Optoma | Tool | Info | Contact IT Help

Optoma

Power | Vol - | Mute | Vol +

Sources List

VGA
Video
HDMI 1/MHL
HDMI 2

Menu | Re-Sync
← | Enter | →
AV mute | Source

Freeze | Contrast | Brightness | Sharpness

CRESTRON connected | Expansion Options

Page Outils

Model: Optoma | Tool | Info | Contact IT Help

Optoma

Crestron Control

IP Address: 192.168.0.7
IP ID: 7
Port: 41794
Send

Projector

Projector Name: Optoma WXGA
Location:
Assigned to: Optoma Projector
Send

DHCP Enabled
IP Address: 192.168.0.100
Subnet Mask: 255.255.255.0
Default Gateway: 192.168.0.254
DNS Server: 192.168.0.1
Send

User Password

Enabled
New Password:
Confirm:
Send

Admin Password

Enabled
New Password:
Confirm:
Send

exit

CRESTRON connected | Expansion Options

Contacter le service d'assistance

Titre | X

Send

UTILISER LE PROJECTEUR

RS232 avec fonction Telnet

Il existe un autre moyen de contrôle RS232 dans le projecteur, appelé, "RS232 via TELNET" pour interface LAN/RJ45.

Guide de mise en route pour "RS232 via Telnet".

- Vérifiez et obtenez l'adresse IP de l'OSD du projecteur.
- Assurez-vous que l'ordinateur portable/le PC peut accéder à la page Web du projecteur.
- Assurez-vous que le "Pare-feu de Windows" est désactivé au cas où la fonction "TELNET" filtre votre ordinateur portable/PC.

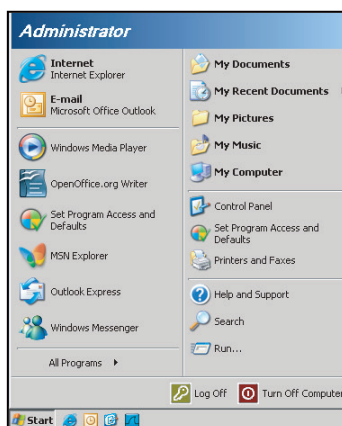

1. Sélectionnez **Démarrer > Tous les programmes. >Accessoires > Invite de commande.**

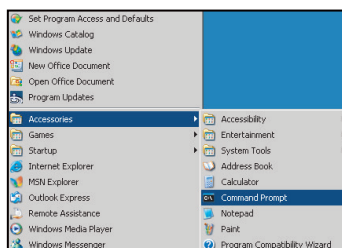

2. Saisissez le format de commande comme suit :
 - telnet ttt.xxx.yyy.zzz 23 (touche "Entrer" enfoncée)
 - (ttt.xxx.yyy.zzz : Adresse-IP du projecteur)
3. Si la connexion Telnet est prête et que l'utilisateur a saisi une commande RS232, puis appuyé sur le bouton "Entrer", la commande RS232 fonctionnera.

Spécifications pour "RS232 via TELNET" :

1. Telnet : TCP.
2. Port Telnet : 23 (pour plus de détails, veuillez contacter l'agent ou l'équipe de service).
3. Utilitaire Telnet : Windows "TELNET.exe" (mode console).
4. Déconnexion pour contrôle RS232 via Telnet normalement : Fermez
5. l'utilitaire Windows Telnet directement une fois la connexion TELNET prête.
 - Limitation 1 pour contrôle Telnet : il y a moins de 50 octets pour les charges réseau successives pour l'application de contrôle Telnet.
 - Limitation 2 pour contrôle Telnet : il y a moins de 26 octets pour une commande RS232 complète pour l'application de contrôle Telnet.
 - Limitation 3 pour contrôle Telnet : Le délai minimum pour la commande RS232 suivante doit être plus de 200 (ms).

UTILISER LE PROJECTEUR

Menu Info

Menu Info

Affichez les informations du projecteur comme indiqué ci-dessous :

- Norme
- Numéro de série
- Source signal (en cours)
- Résolution
- Taux de rafraichissement
- Etat Réseau
- Adresse IP
- ID Projecteur
- Télécommande
- Code télécommande (actif)
- Mode Affichage
- Mode puissance (veille)
- Mode Lumineux
- Heures filtre
- Heures lampe
- Version FW
- Mise à jour

ENTRETIEN

Remplacement de la lampe

Le projecteur détectera automatiquement la durée de vie de la lampe. Lorsque la lampe atteint presque la fin de sa durée de vie, un message d'avertissement apparaît à l'écran.



Une fois que vous voyez ce message, veuillez contacter votre revendeur régional ou le centre de service pour changer la lampe le plus rapidement possible. Assurez-vous que le projecteur a refroidi pendant au moins 30 minutes avant de changer la lampe.



Avertissement : Pour un montage au plafond, prenez des précautions lorsque vous ouvrez le panneau d'accès à la lampe. Il est conseillé de porter des lunettes de sécurité lorsque vous changez l'ampoule pour un montage au plafond. Des précautions doivent être obligatoirement prises afin d'éviter à des pièces desserrées de tomber du projecteur.



Avertissement : Le compartiment de la lampe est chaud! Laissez-le refroidir avant de changer la lampe!



Avertissement : Pour réduire les risques de blessures corporelles, ne faites pas tomber le module de la lampe et ne touchez pas l'ampoule de la lampe. L'ampoule risque de se briser et de provoquer des blessures si elle tombe.

ENTRETIEN

Remplacement de la lampe (suite)

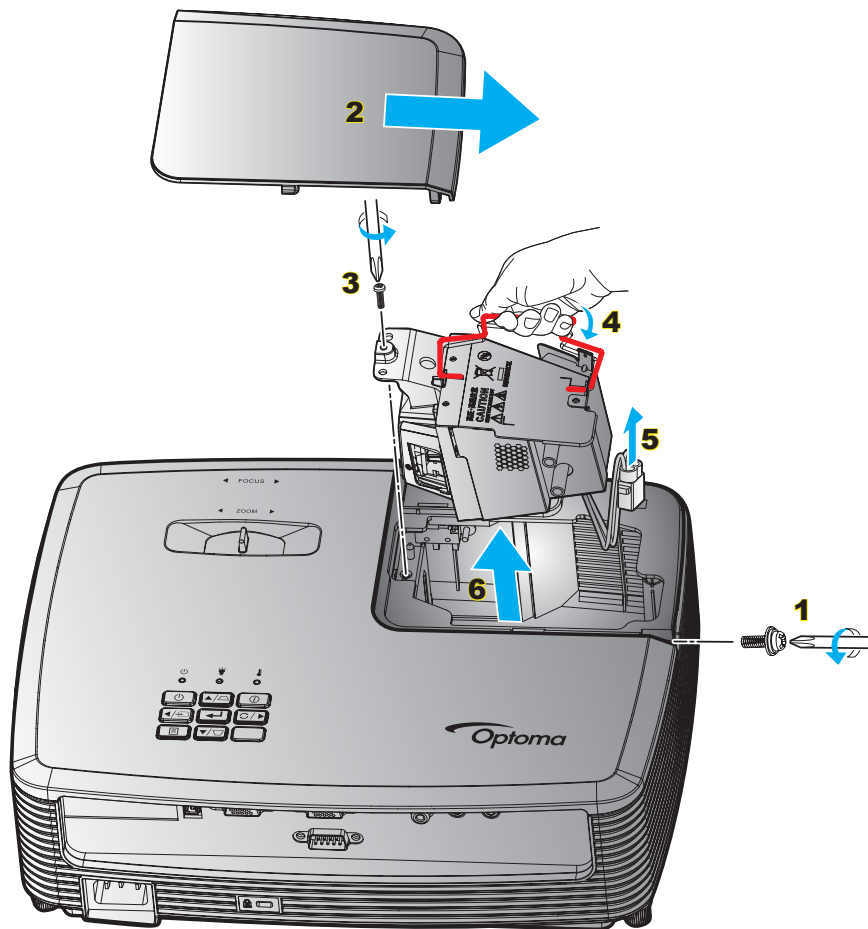

Procédure :

1. Mettez le projecteur hors tension en appuyant sur le bouton "⏻" de la télécommande ou sur le pavé numérique du projecteur.
2. Laissez le projecteur refroidir pendant au moins 30 minutes.
3. Débranchez le cordon d'alimentation.
4. Desserrez la vis du couvercle. **1**
5. Enlevez le capot. **2**
6. Dévissez la vis sur le module de la lampe. **3**
7. Levez la poignée de la lampe. **4**
8. Retirez le cordon de la lampe. **5**
9. Retirez délicatement le module de lampe. **6**
10. Pour replacer le module de la lampe, suivez les étapes précédentes dans l'ordre inverse.
11. Allumez le projecteur et réinitialisez le minuteur de la lampe.
12. Mise à zéro lampe : (i) Appuyez sur "Menu" → (ii) Sélectionner "Réglages" → (iii) Sélectionner "Paramètres Lampe" → (iv) Sélectionner "Mise à zéro lampe" → (v) Sélectionner "Oui".

Remarque :

- Les vis du couvercle de la lampe et de la lampe ne peuvent pas être enlevées.
- Le projecteur ne peut pas être tourné si le couvercle de la lampe n'a pas été remis sur le projecteur.
- Ne touchez aucune partie en verre de la lampe. Les huiles de la peau peuvent endommager la lampe. Utilisez un chiffon sec pour nettoyer le module de la lampe s'il a été touché par accident.

ENTRETIEN

Installer et nettoyer le filtre à poussière

Installer le filtre à poussière

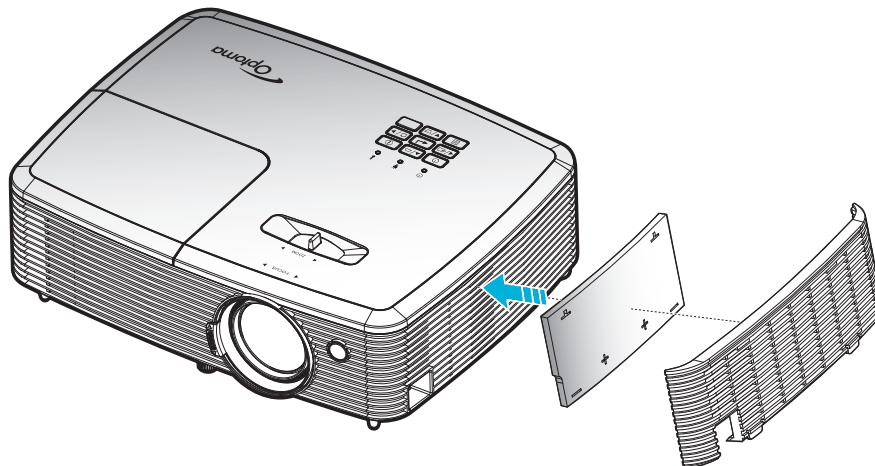

Remarque : Les filtres à poussière sont uniquement requis/fournis dans les régions poussiéreuses.

Nettoyer le filtre à poussière

Nous vous conseillons de nettoyer le filtre à poussière tous les trois mois. Nettoyez-le plus souvent si le projecteur est utilisé dans un environnement poussiéreux.

Procédure :

1. Mettez le projecteur hors tension en appuyant sur le bouton "⏻" de la télécommande ou sur le pavé numérique du projecteur.
2. Débranchez le cordon d'alimentation.
3. Enlevez le filtre à poussière délicatement. **1**
4. Nettoyez ou remplacez le filtre à poussière. **2**
5. Pour installer le filtre à poussière, suivez les étapes précédentes dans l'ordre inverse.

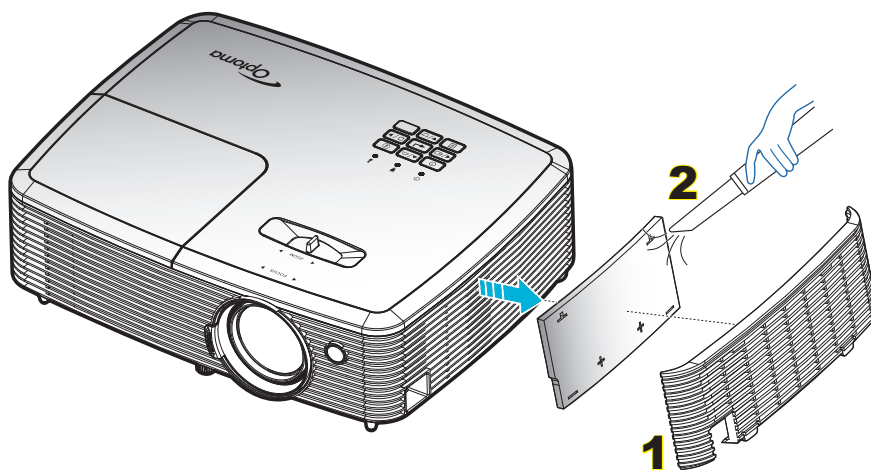

INFORMATIONS SUPPLÉMENTAIRES

Résolutions compatibles

Compatibilité numérique

B0/Timing établi	B0/Timing standard	B0/Timing détaillé	B1/Mode vidéo	B1/Timing détaillé
720 x 400 à 70 Hz	SVGA :	Timing natif :	640x480p à 60 Hz	720 x 480 à 60 Hz
640x480 à 60 Hz	800x600 à 120 Hz	XGA : 1024x768 à 60 Hz	720 x 480 à 60 Hz	1280x720p à 60 Hz
640x480 à 67 Hz	1024x768 à 120 Hz	WXGA : 1280x800 @ 60 Hz; 1280x720 @ 60 Hz	1280x720p à 60 Hz	1366x768 à 60 Hz
640x480 à 72 Hz	1280x800 à 60 Hz	1080P : 1920x1080 à 60 Hz	1920x1080i à 60 Hz	1920x1080i à 50 Hz
640x480 à 75 Hz	1280x1024 à 60 Hz		720(1440)x480i à 60 Hz	1920x1080p à 60 Hz
800x600 à 56 Hz	1680x1050 à 60 Hz		1920x1080p à 60 Hz	
800x600 à 60 Hz	1280x720 à 60 Hz		720x576p à 50 Hz	
800x600 à 72 Hz	1280x720 à 120 Hz		1280x720p à 50 Hz	
800x600 à 75 Hz	1600x1200 à 60 Hz		1920x1080i à 50 Hz	
832x624 à 75 Hz	XGA/WXGA :		720(1440)x576i à 50 Hz	
1024x768 à 60 Hz	1440x900 à 60 Hz		1920x1080p à 50 Hz	
1024x768 à 70 Hz	1024x768 à 120 Hz		1920x1080p à 24 Hz	
1024x768 à 75 Hz	1280x800 à 60 Hz		1920x1080p à 30 Hz	
1280x1024 à 75 Hz	1280x1024 à 60 Hz			
1152x870 à 75 Hz	1680x1050 à 60 Hz			
	1280x720 à 60 Hz			
	1280x720 à 120 Hz			
	1600x1200 à 60 Hz			
	1080P :			
	1280x720 à 60 Hz			
	1280x800 à 60 Hz			
	1280x1024 à 60 Hz			
	1400x1050 à 60 Hz			
	1600x1200 à 60 Hz			
	1440x900 à 60 Hz			
	1280x720 à 120 Hz			
	1024x768 à 120 Hz			

INFORMATIONS SUPPLÉMENTAIRES

Compatibilité analogique

B0/Timing établi	B0/Timing standard	B0/Timing détaillé	B1/Mode vidéo	B1/Timing détaillé
720 x 400 à 70 Hz	SVGA :	Timing natif :		1366x768 à 60 Hz
640x480 à 60 Hz	800x600 à 120 Hz	XGA : 1024x768 à 60 Hz		
640x480 à 67 Hz	1024x768 à 120 Hz	WXGA : 1280x800 @ 60 Hz; 1280x720 @ 60 Hz		
640x480 à 72 Hz	1280x800 à 60 Hz	1080P : 1920x1080 à 60 Hz		
640x480 à 75 Hz	1280x1024 à 60 Hz			
800x600 à 56 Hz	1680x1050 à 60 Hz			
800x600 à 60 Hz	1280x720 à 60 Hz			
800x600 à 72 Hz	1280x720 à 120 Hz			
800x600 à 75 Hz	1600x1200 à 60 Hz			
832x624 à 75 Hz	XGA/WXGA :			
1024x768 à 60 Hz	1440x900 à 60 Hz			
1024x768 à 70 Hz	1024x768 à 120 Hz			
1024x768 à 75 Hz	1280x800 à 60 Hz			
1280x1024 à 75 Hz	1280x1024 à 60 Hz			
1152x870 à 75 Hz	1680x1050 à 60 Hz			
	1280x720 à 60 Hz			
	1280x720 à 120 Hz			
	1600x1200 à 60 Hz			
	1080P :			
	1280x720 à 60 Hz			
	1280x800 à 60 Hz			
	1280x1024 à 60 Hz			
	1400x1050 à 60 Hz			
	1600x1200 à 60 Hz			
	1440x900 à 60 Hz			
	1280x720 à 120 Hz			
	1024x768 à 120 Hz			

INFORMATIONS SUPPLÉMENTAIRES

Compatibilité vidéo True 3D

Résolution d'entrée	Synchronisation d'entrée			
Résolution d'entrée	Entrée 3D HDMI 1.4a	1280x720P à 50 Hz	Haut et bas	
		1280x720P à 60 Hz	Haut et bas	
		1280x720P à 50 Hz	Encapsulage de trame	
		1280x720P à 60 Hz	Encapsulage de trame	
		1920x1080i à 50 Hz	Côte à côte (Moitié)	
		1920x1080i à 60 Hz	Côte à côte (Moitié)	
		1920x1080P à 24 Hz	Haut et bas	
		1920x1080P à 24 Hz	Encapsulage de trame	
		HDMI 1,3	1920x1080i à 50 Hz	Côte à côte (Moitié)
	1920x1080i à 60 Hz			
	1280x720P à 50 Hz			
	1280x720P à 60 Hz			
	800 x 600 à 60 Hz			
	1024 x 768 à 60 Hz			
	1280 x 800 à 60 Hz		Haut et bas	Mode TAB allumé
	1920x1080i à 50 Hz			
	1920x1080i à 60 Hz			
	1280x720P à 50 Hz			
	1280x720P à 60 Hz			
800x600 à 60 Hz				
1024x768 à 60 Hz				
1280x800 à 60 Hz				
480i	HQFS	Le format 3D est Superposés		

Remarque :

- Si l'entrée 3D est 1080p à 24 Hz, le DMD doit lire avec un multiple entier en mode 3D.
- Prise en charge de NVIDIA 3DTV Play en absence de frais de brevet pour Optoma. 1080i à 25 Hz et 720p à 50 Hz fonctionneront en 100 Hz; les autres fréquences 3D fonctionneront en 120 Hz.
- 1080p à 24 Hz fonctionnera à 144 Hz.

INFORMATIONS SUPPLÉMENTAIRES

Taille d'image et distance de projection

(XGA)

Taille de la longueur diagonale de l'écran (4:3)	Taille de l'écran L x H				Distance de projection (D)				Décalage (Hd)	
	(m)		(po)		(m)		(pied)		(m)	(po)
	Largeur	Hauteur	Largeur	Hauteur	Large	Tele	Large	Tele		
33	0,67	0,5	26,40	19,8	1,0	1,3	3,28	4,27	0,08	3,15
40	0,81	0,61	32,00	24	1,2	1,6	3,94	5,25	0,09	3,54
50	1,02	0,76	40,00	30	1,5	2,0	4,92	6,56	0,12	4,72
60	1,22	0,91	48,00	36	1,8	2,4	5,91	7,87	0,14	5,51
70	1,42	1,07	56,00	42	2,1	2,7	6,89	8,86	0,16	6,30
80	1,63	1,22	64,00	48	2,4	3,1	7,87	10,17	0,18	7,09
90	1,83	1,37	72,00	54	2,7	3,5	8,86	11,48	0,21	8,27
100	2,03	1,52	80,00	60	3,0	3,9	9,84	12,80	0,23	9,06
120	2,44	1,83	96,00	72	3,6	4,7	11,81	15,42	0,27	10,63
150	3,05	2,29	120,00	90	4,5	5,9	14,76	19,36	0,34	13,39
180	3,66	2,74	144,00	108	5,4	7,1	17,72	23,29	0,41	16,14
200	4,06	3,05	160,00	120	6,0	7,8	19,69	25,59	0,46	18,11
250	5,08	3,81	200,00	150	7,6	9,8	24,93	32,15	0,57	22,44
300	6,10	4,57	240,00	180	9,1	11,8	29,86	38,71	0,69	27,17

Remarque : Le rapport de zoom est 1,3 x.

(WXGA)

Taille de la longueur diagonale de l'écran (4:3)	Taille de l'écran L x H				Distance de projection (D)				Décalage (Hd)	
	(m)		(po)		(m)		(pied)		(m)	(po)
	Largeur	Hauteur	Largeur	Hauteur	Large	Tele	Large	Tele		
39	0,84	0,53	33,07	20,67	1,0	1,3	3,28	4,27	0,06	2,36
40	0,86	0,54	33,92	21,2	1,0	1,3	3,28	4,27	0,07	2,76
50	1,08	0,67	42,40	26,5	1,3	1,7	4,27	5,58	0,09	3,54
60	1,29	0,81	50,88	31,8	1,5	2,0	4,92	6,56	0,10	3,94
70	1,51	0,94	59,36	37,1	1,8	2,3	5,91	7,55	0,12	4,72
80	1,72	1,08	67,84	42,4	2,0	2,7	6,56	8,86	0,13	5,12
90	1,94	1,21	76,32	47,7	2,3	3,0	7,55	9,84	0,15	5,91
100	2,15	1,35	84,80	53	2,6	3,3	8,53	10,83	0,16	6,30
120	2,58	1,62	101,76	63,6	3,1	4,0	10,17	13,12	0,20	7,87
150	3,23	2,02	127,20	79,5	3,8	5,0	12,47	16,40	0,25	9,84
180	3,88	2,42	152,64	95,4	4,6	6,0	15,09	19,69	0,30	11,81
200	4,31	2,69	169,60	106	5,1	6,7	16,73	21,98	0,34	13,39
250	5,38	3,37	212,00	132,5	6,4	8,3	21,00	27,23	0,41	16,14
300	6,46	4,04	254,40	159	7,7	10,0	25,26	32,81	0,50	19,69

Remarque : Le rapport de zoom est 1,3 x.

INFORMATIONS SUPPLÉMENTAIRES

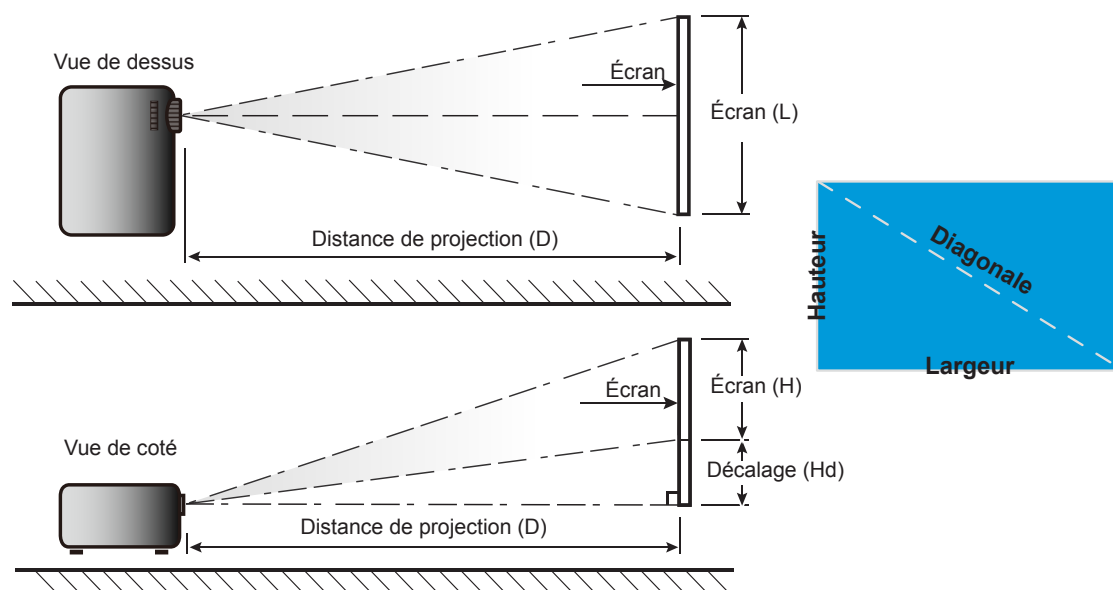

INFORMATIONS SUPPLÉMENTAIRES

Dimensions du projecteur et installation au plafond

1. Pour éviter d'endommager votre projecteur, veuillez utiliser le kit de fixation au plafond d'Optoma.
2. Si vous souhaitez utiliser un autre dispositif de fixation au plafond, assurez-vous que les vis utilisées pour fixer le projecteur au support sont conformes aux spécifications suivantes :
 - Type de vis : M4*3
 - Longueur minimale de la vis : 10mm

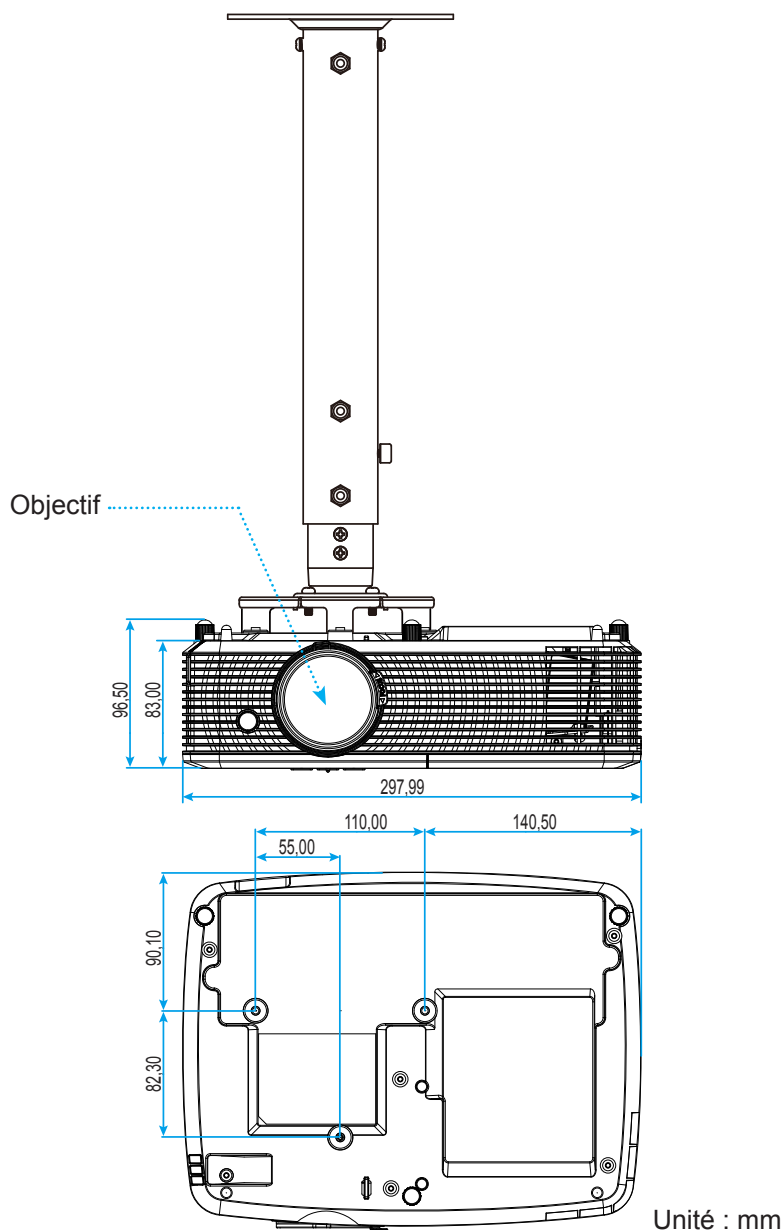

Remarque : Veuillez noter que tout dommage résultant d'une mauvaise installation annulera la garantie.



Avertissement :

- Si vous achetez une monture de plafond chez une autre société, veuillez vous assurer d'utiliser la taille de vis correcte. La taille de vis dépendra de l'épaisseur de la plaque de montage.
- Assurez-vous de garder au moins 10 cm d'écart entre le plafond et le bas du projecteur.
- Eviter d'installer le projecteur près d'une source chaude.







INFORMATIONS SUPPLÉMENTAIRES

Codes de la télécommande IR 1



Légende des touches		Description	Code touche
Puissance		Appuyez pour allumer/éteindre le projecteur.	81
Figer		Appuyez pour figer l'image du projecteur.	8B
Aspect		Appuyez pour modifier le format d'une image affichée.	98
AV muet		Appuyer pour allumer/éteindre le haut-parleur intégré du projecteur	8A
Trapèze+/haut		<ul style="list-style-type: none"> Appuyez pour régler la distorsion de l'image causée par l'inclinaison du projecteur. Appuyez pour naviguer vers le haut. 	C6
Muet		Appuyez pour couper/activer momentanément l'audio.	92
Gauche/Vol-		<ul style="list-style-type: none"> Appuyez pour diminuer le volume. Appuyez pour naviguer vers la gauche. 	C8
Valider		Confirme votre sélection d'un élément.	-C5 (pour OSD) -CA (pour émulation d'une souris USB via USB)
Droite/Vol+		<ul style="list-style-type: none"> Appuyez pour augmenter le volume. Appuyez pour naviguer vers la droite. 	C9
Menu		Appuyez pour quitter ou afficher les menus d'affichage à l'écran pour le projecteur.	88
Bas/Trapèze-		<ul style="list-style-type: none"> Appuyez pour régler la distorsion de l'image causée par l'inclinaison du projecteur. Appuyez pour naviguer vers le bas. 	C7

INFORMATIONS SUPPLÉMENTAIRES

Légende des touches		Description	Code touche
3D		Appuyez pour sélectionner manuellement un mode 3D qui correspond à votre contenu 3D.	93
HDMI		Appuyez pour choisir la source HDMI.	86
VGA		Appuyez pour choisir la source VGA.	8E
Vidéo		Appuyez pour choisir la source vidéo.	CE
Source		Appuyez pour sélectionner un signal d'entrée.	C3
Mode Lumineux		Appuyez pour ajuster automatiquement la luminosité de l'image pour une performance optimale des contrastes.	87
ReSync		Synchronise automatiquement le projecteur sur la source d'entrée.	C4





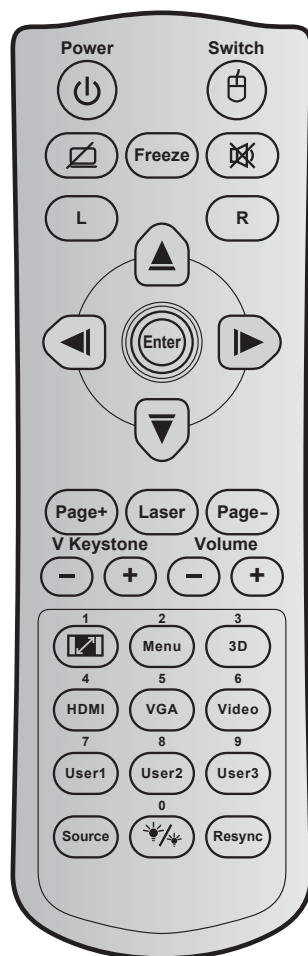

INFORMATIONS SUPPLÉMENTAIRES

Codes de la télécommande IR 2



Touche	Code touche	Définition touche impression	Description	
Puissance		81	Marche/Arrêt	Appuyez pour allumer/éteindre le projecteur.
Commutateur		3E	Commutateur	Appuyez pour allumer ou éteindre la souris.
Affichage blanc/ mode muet		8A		Appuyez pour masquer/afficher l'image à l'écran et désactiver/activer l'audio.
Figer		8B	Figer	Appuyez pour figer l'image du projecteur.
Muet		92		Appuyez pour couper/activer momentanément l'audio.
Clic gauche de souris	L	CB	L	Utilisez comme clic gauche de souris.
Clic droit souris	R	CC	R	Utilisez comme clic droit de souris.
Quatre touches de sélection directionnelles		C6	Flèche haut	Utilisez ▲ ▼ ◀ ▶ pour choisir des éléments ou effectuer les réglages pour votre sélection.
		C8	Flèche gauche	
		C9	Flèche droite	
		C7	Flèche bas	
Valider		C5	Valider	Confirme votre sélection d'un élément.
		CA	Valider	
Page -		C2	Page -	Appuyez pour descendre d'une page.

INFORMATIONS SUPPLÉMENTAIRES

Touche		Code touche	Définition touche impression	Description
Laser		N/A	Laser	Utilisez comme pointeur laser.
Page +		C1	Page +	Appuyez pour monter d'une page.
Trapèze V		85	Trapèze+	Appuyez pour régler la distorsion de l'image causée par l'inclinaison du projecteur.
		84	Trapèze -	
Volume		8C	Volume +	Appuyez pour augmenter/diminuer le volume.
		8F	Volume -	
Proportions / 1		98	 / 1	<ul style="list-style-type: none"> Appuyez pour modifier le format d'une image affichée. Utilisez comme le chiffre "1" du pavé numérique.
Menu / 2		88	Menu / 2	<ul style="list-style-type: none"> Appuyez pour quitter ou afficher les menus d'affichage à l'écran pour le projecteur. Utilisez comme le chiffre "2" du pavé numérique.
3D / 3		93	3D / 3	<ul style="list-style-type: none"> Appuyez pour sélectionner manuellement un mode 3D qui correspond à votre contenu 3D. Utilisez comme le chiffre "3" du pavé numérique.
HDMI / 4		86	HDMI/4	<ul style="list-style-type: none"> Appuyez pour choisir la source HDMI. Utilisez comme le chiffre "4" du pavé numérique.
VGA / 5		D0	VGA/5	<ul style="list-style-type: none"> Appuyez pour choisir la source VGA. Utilisez comme le chiffre "5" du pavé numérique.
Vidéo / 6		D1	Vidéo / 6	<ul style="list-style-type: none"> Appuyez pour choisir la source vidéo composite. Utilisez comme le chiffre "6" du pavé numérique.
Utilisateur1 / 7 ; Utilisateur2 / 8 ; Utilisateur3 / 9		D2	Utilisateur 1/7	<ul style="list-style-type: none"> Touches définies par l'utilisateur. Veuillez consulter la page 41 pour la configuration. Utilisez en tant que chiffres "7", "8" et "9" du pavé numérique en conséquence.
		D3	Utilisateur 2/8	
		D4	Utilisateur 3/9	
Source		C3	Source	Appuyez pour sélectionner un signal d'entrée.
Mode Lumineux / 0		96	 / 0	<ul style="list-style-type: none"> Appuyez pour ajuster automatiquement la luminosité de l'image pour une performance optimale des contrastes. Utilisez comme le chiffre "0" du pavé numérique.
Resynchroniser		C4	Resynchroniser	Appuyez pour synchroniser automatiquement le projecteur sur la source d'entrée.

INFORMATIONS SUPPLÉMENTAIRES

Guide de dépannage

Si vous avez des problèmes avec le projecteur, référez-vous aux informations suivantes. Si des problèmes persistent, contactez votre revendeur régional ou le centre de service.

Problèmes d'Image

- ❓ *Aucune image n'apparaît sur l'écran.*
 - Assurez-vous que tous les câbles et les connexions électriques sont connectés correctement et fermement selon les descriptions dans la section "Installation".
 - Assurez-vous que les broches des connecteurs ne sont pas tordues ou cassées.
 - Vérifiez que la lampe de projection a été correctement installée. Veuillez vous référer à la section "Remplacement de la lampe".
 - Assurez-vous que la fonction "AV muet" est bien désactivée.

- ❓ *L'image est floue*
 - Réglez la bague de variation de la focale sur l'objectif du projecteur.
 - Assurez-vous que l'écran de projection se trouve à la bonne distance du projecteur. (voir les pages 59-60).

- ❓ *L'image est étirée lors de l'affichage d'un DVD 16:9*
 - Lorsque vous regardez un DVD anamorphotic ou un DVD 16:9, le projecteur affichera la meilleure image au format 16: 9 du côté projecteur.
 - Si vous regardez un DVD au format LBX, veuillez changer le format pour LBX dans l'OSD du projecteur.
 - Si vous regardez un DVD au format 4:3, veuillez changer le format pour 4:3 dans l'OSD du projecteur.
 - Veuillez configurer le format d'affichage pour un rapport d'aspect 16:9 (large) sur votre lecteur DVD.

- ❓ *L'image est trop petite ou trop grande*
 - Réglez le levier du zoom sur le dessus du projecteur.
 - Rapprochez ou éloignez le projecteur de l'écran.
 - Appuyez sur "Menu" sur le panneau du projecteur, allez ensuite à "Affichage-->Ratio". Essayez différents réglages.

- ❓ *Les bords de l'image sont inclinés :*
 - Si possible, repositionnez le projecteur de manière à ce qu'il soit centré par rapport à l'écran et au-dessous de celui-ci.
 - Utilisez "Affichage-->Trapèze" de l'OSD pour effectuer un réglage.

- ❓ *L'image est renversée*
 - Sélectionner "Réglages-->Projection" dans l'OSD et réglez la direction de projection.

INFORMATIONS SUPPLÉMENTAIRES

-  *Image double et floue*
- Appuyez sur le bouton "3D" pour le mettre sur "Arrêt" afin d'éviter que l'image normale 2D ne soit une image double et floue.

-  *Deux images, en format côte à côte*
- Appuyez sur le bouton "3D" pour le mettre sur "SBS" pour que le signal d'entrée soit HDMI 1.3 2D 1080i côte à côte.

-  *L'image ne s'affiche pas en 3D*
- Vérifiez si la pile des lunettes 3D n'est pas usée.
 - Vérifiez si les lunettes 3D sont allumées.
 - Appuyez sur le bouton "3D" et choisissez "SBS" lorsque le signal d'entrée est HDMI 1.3 2D (1080i côte à côte moitié).

Autre problèmes

-  *Le projecteur arrête de répondre aux commandes.*
- Si possible, éteignez le projecteur puis débranchez le cordon d'alimentation et attendez au moins 20 secondes avant de reconnecter l'alimentation.

-  *La lampe grille ou émet un claquement*
- Quand la lampe atteint la fin de sa durée de vie, elle grillera, éventuellement avec un fort bruit de claquage. Si cela arrive, le projecteur ne se rallumera pas tant que le module de lampe n'est pas remplacé. Pour remplacer la lampe, suivez les procédures qui figurent dans la section "Remplacement de la lampe" en pages 53-54.

Problèmes liés à la télécommande

-  *Si la télécommande ne fonctionne pas*
- Vérifiez que l'angle de fonctionnement de la télécommande est pointé à $\pm 15^\circ$ par rapport au récepteur IR du projecteur.
 - Assurez-vous qu'il n'y a aucun obstacle entre la télécommande et le projecteur. Placez-vous à une distance de moins de 6 m (20 pieds) du projecteur.
 - Assurez-vous que les piles sont insérées correctement.
 - Remplacer les piles quand elles sont mortes.

INFORMATIONS SUPPLÉMENTAIRES





Voyant d'avertissement

Lorsque les voyants d'avertissement (voir ci-dessous) s'allument ou clignent, le projecteur s'éteindra automatiquement :

- Le voyant "LAMPE" est éclairé en rouge et le voyant "Marche/Veille" clignote en rouge.
- Le voyant "TEMPÉRATURE" est éclairé en rouge et le voyant "Marche/Veille" clignote en rouge. Ceci indique que le projecteur a surchauffé. Dans des conditions normales, le projecteur se rallumera une fois qu'il sera refroidi.
- Le voyant "TEMPÉRATURE" clignote en rouge et le voyant "Marche/Veille" en rouge.

Débranchez le cordon d'alimentation du projecteur, attendez 30 secondes et réessayez. Si le voyant d'avertissement s'allume ou clignote, contactez votre centre de service le plus proche pour de l'aide.

Message sur l'éclairage DEL

Message	 DEL d'alimentation	 DEL d'alimentation	 DEL de la température	 DEL de la lampe
	(Rouge)	(Vert ou bleu)	(Rouge)	(Rouge)
État de veille (cordon d'alimentation d'entrée)	Lumière fixe			
État de veille (Mode Graver)	Clignotante (arrêt 0,5 sec / marche 0,5 sec)	Clignotante (arrêt 0,5 sec / marche 0,5 sec)	Clignotante (arrêt 0,5 sec / marche 0,5 sec)	Clignotante (arrêt 0,5 sec / marche 0,5 sec)
Mise sous tension (préchauffage)		Clignotante (arrêt 0,5 sec / marche 0,5 sec)		
Graver (Préchauffage)		Clignotante		
Marche (Mode Graver)		Clignotante (arrêt 0,5 sec / marche 0,5 sec)		
Mise sous tension et allumage de la lampe		Lumière fixe		
Mise hors tension (Refroidissement)		Clignotante (0,5 sec éteint / 0,5 sec éclairé). Retour à une lumière rouge fixe lorsque les ventilateurs s'arrêtent.		
Graver (Refroidissement)		Clignotante		
Résumé rapide (100 sec)		Clignotante (arrêt 0,25 sec / marche 0,25 sec)		
Erreur (surchauffe)	Clignotante		Lumière fixe	
Erreur (Défaut ventilateur)	Clignotante		Clignotante	
Erreur (panne de lampe)	Clignotante			Lumière fixe

- Mise hors tension :

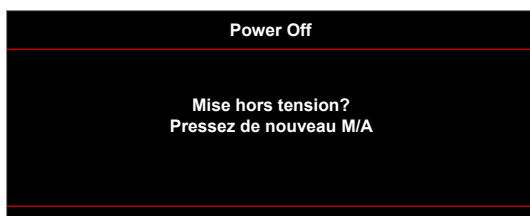

INFORMATIONS SUPPLÉMENTAIRES

- Avertissement lampe :



- Avertissement température :



- Panne du ventilateur :



- Hors limites d'affichage :

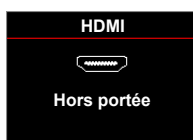

- Avertissement mise hors tension :



- Alarme minuteur de sécurité :



INFORMATIONS SUPPLÉMENTAIRES

Spécifications

Optique	Description
Résolution native	XGA / WXGA
Objectif	- Zoom manuel et mise au point manuelle
Taille de l'image (diagonale)	22,9" ~ 252" (overdrive à 300")
Distance de projection	1m ~ 10m (plage de mise au point) (overdrive à 12m)

Électrique	Description
Entrées	- HDMI 1.4a - HDMI 1.4a + MHL (v2.1) - VGA-IN (YPbPr / RVB) - Audio 3,5 mm - S-Vidéo
Sorties	- VGA - Audio 3,5 mm - Alimentation USB-A
Contrôle	- RS232 - Souris USB / service
Reproduction des couleurs	1073,4 millions de couleurs
Taux de balayage	- Taux de balayage horizontal : 15,375~91,146 kHz - Taux de balayage vertical : 50~ 85 Hz (120 Hz pour la fonction 3D du projecteur)
Haut-parleur intégré	Oui, (2 W/16 W)
Alimentation requise	100 - 240 V CA 50/60 Hz
Courant d'entrée	2,8-1,0 A

Caractéristiques mécaniques	Description
Orientation d'installation	Devant, Arrière, Plafond - avant, Arrière - haut
Dimensions	- 298 mm (L) x 230 mm (P) x 83 mm (H) (sans pied) - 298 mm (L) x 230 mm (P) x 96,5 mm (H) (avec pied)
Poids	2,5 kg
Conditions environnementales	Fonctionnement dans la plage 5 ~ 40°C, 10% à 85% d'humidité (sans condensation)

Remarque : Toutes les spécifications sont soumises à modification sans préavis.



INFORMATIONS SUPPLÉMENTAIRES

Les bureaux d'Optoma dans le monde

Pour une réparation ou un support, veuillez contacter votre bureau régional.



ÉTATS-UNIS

3178 Laurelview Ct.
Fremont, CA 94538, USA
www.optomausa.com

 888-289-6786
 510-897-8601
 services@optoma.com



Canada

3178 Laurelview Ct.
Fremont, CA 94538, USA
www.optomausa.com

 888-289-6786
 510-897-8601
 services@optoma.com

Amérique Latine

3178 Laurelview Ct.
Fremont, CA 94538, USA
www.optomausa.com

 888-289-6786
 510-897-8601
 services@optoma.com



Europe

42 Caxton Way, The Watford Business Park
Watford, Hertfordshire,
WD18 8QZ, UK
www.optoma.eu
Téléphone réparations :
+44 (0)1923 691865

 +44 (0) 1923 691 800
 +44 (0) 1923 691 888
 service@tsc-europe.com



Benelux BV

Randstad 22-123
1316 BW Almere
The Netherlands
www.optoma.nl

 +31 (0) 36 820 0252
 +31 (0) 36 548 9052

France

Bâtiment E
81-83 avenue Edouard Vaillant
92100 Boulogne Billancourt, France

 +33 1 41 46 12 20
 +33 1 41 46 94 35
 savoptoma@optoma.fr



Espagne

C/ José Hierro,36 Of. 1C
28522 Rivas VaciaMadrid,
Spain

 +34 91 499 06 06
 +34 91 670 08 32



Allemagne

Wiesenstrasse 21 W
D40549 Düsseldorf,
Germany

 +49 (0) 211 506 6670
 +49 (0) 211 506 66799
 info@optoma.de

Scandinavie



Lerpeveien 25
3040 Drammen
Norway

 +47 32 98 89 90
 +47 32 98 89 99
 info@optoma.no

PO.BOX 9515
3038 Drammen
Norway

Corée

WOOMI TECH.CO.,LTD.
4F, Minu Bldg.33-14, Kangnam-Ku,
Seoul,135-815, KOREA
korea.optoma.com

 +82+2+34430004
 +82+2+34430005



Japon

東京都足立区綾瀬3-25-18
株式会社オーエス
コンタクトセンター:0120-380-495

 info@os-worldwide.com
www.os-worldwide.com



Taiwan

12F., No.213, Sec. 3, Beixin Rd.,
Xindian Dist., New Taipei City 231,
Taiwan, R.O.C.
www.optoma.com.tw

 +886-2-8911-8600
 +886-2-8911-6550
 services@optoma.com.tw
asia.optoma.com



Hong Kong

Unit A, 27/F Dragon Centre,
79 Wing Hong Street,
Cheung Sha Wan,
Kowloon, Hong Kong

 +852-2396-8968
 +852-2370-1222
www.optoma.com.hk

Chine

5F, No. 1205, Kaixuan Rd.,
Changning District
Shanghai, 200052, China

 +86-21-62947376
 +86-21-62947375
www.optoma.com.cn

