

โปรเจคเตอร์ DLP®

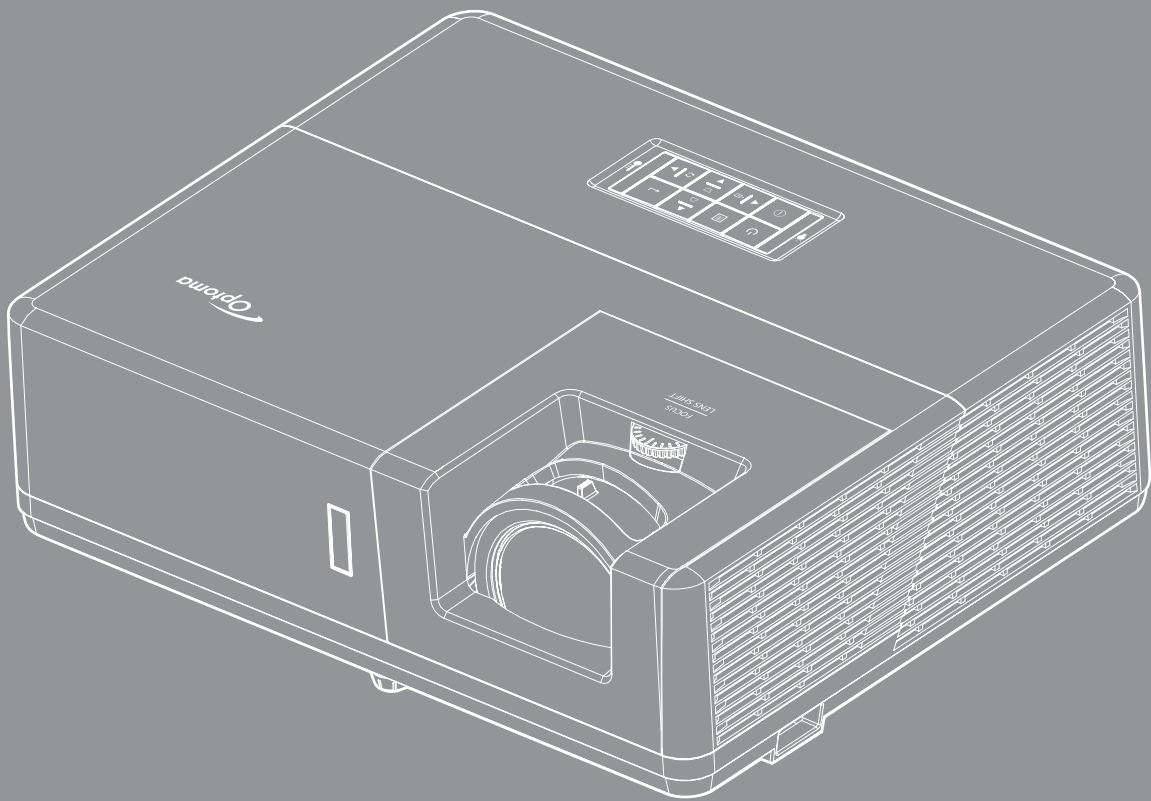

สารบัญ

ความปลอดภัย	4
ขั้นตอนเพื่อความปลอดภัยที่สำคัญ	4
ข้อมูลเพื่อความปลอดภัยเกี่ยวกับการแผ่รังสีของเลเซอร์	5
ลิขสิทธิ์	6
ข้อความปฏิเสธความรับผิดชอบ	6
การรับรู้เครื่องหมายการค้า	6
FCC	6
การประกาศความสอดคล้องสำหรับประเทศกลุ่ม EU	7
WEEE	7
บทนำ	8
สิ่งต่างๆ ในบรรจุภัณฑ์	8
อุปกรณ์เสริมมาตรฐาน	8
อุปกรณ์เสริม	8
ส่วนต่างๆ ของผลิตภัณฑ์	9
การเชื่อมต่อ	10
ปุ่มกด	11
รีโมทคอนโทรล	12
การติดตั้ง	13
การติดตั้งโปรเจคเตอร์	13
การเชื่อมต่อแหล่งสัญญาณไปยังโปรเจคเตอร์	16
การปรับภาพที่ฉาย	17
การติดตั้งรีโมท	18
การใช้งานโปรเจคเตอร์	20
การเปิด / ปิดโปรเจคเตอร์	20
การเลือกแหล่งสัญญาณเข้า	21
เมนูนำทางและคุณลักษณะพิเศษ	22
ผังเมนูหน้าจอผู้ใช้	23
แสดงเมนูตั้งค่าภาพ	32
เมนูแสดง 3D	35
แสดงเมนูอัตราส่วน	36
แสดงเมนูรูปแบบขอบ	39
แสดงเมนูซูม	39
แสดงเมนูการย้ายภาพ	39
แสดงเมนู Geometric Correction	39
เมนูปิดเสียง	40
เมนูปรับระดับเสียง	40
เมนูเสียงเข้า	40
เมนูฟังก์ชันเสียงเข้า / ไมค์เข้า	40
ตั้งค่าเมนูการฉาย	41
ตั้งค่าเมนูขนาดหน้าจอ	41

ตั้งค่าเมนูเปิดปิดเครื่อง.....	41
เมนูการตั้งค่าการรักษาความปลอดภัย	42
เมนู HDMI link settings.....	42
ตั้งค่าเมนูรูปแบบการทดสอบ	42
ตั้งค่าเมนูการตั้งค่ารีโมท	43
ตั้งค่าเมนู ID โปรเจกเตอร์.....	43
ตั้งค่าเมนูทริกเกอร์ 12V	43
เมนูตั้งค่า HDBaseT Control	43
ตั้งค่าเมนูตัวเลือก	44
ตั้งค่าเมนูรีเซ็ต OSD.....	45
เมนูเครือข่าย LAN.....	45
เมนูควบคุมเครือข่าย.....	46
เมนูการตั้งค่าการควบคุมเครือข่าย	47
เมนูข้อมูล	52



การบำรุงรักษา.....53

การติดตั้งและการทำความสะอาดตัวกรองฝุ่น	53
--	----

ข้อมูลเพิ่มเติม.....54

ความละเอียดที่ใช้งานได้.....	54
ขนาดภาพและระยะห่างของโปรเจกเตอร์.....	57
ขนาดของเครื่องโปรเจคเตอร์และการติดตั้งกับเพดาน	59
รหัสรีโมท IR	60
การแก้ไขปัญหา	62
ไฟแสดงสถานะการเตือน.....	64
ข้อมูลจำเพาะ.....	65
สำนักงานทั่วโลกของ Optoma.....	66

ความปลอดภัย

	<p>สัญลักษณ์รูปสายฟ้าที่มีลูกศรอยู่ภายในสามเหลี่ยมด้านเท่า มีไว้เพื่อเตือนให้ผู้ใช้ทราบว่า ผลลัพธ์ที่มี "แรงดันไฟฟ้า ที่มีอันตราย" ซึ่งไม่มีฉนวนหุ้มอยู่ภายในผลิตภัณฑ์ ซึ่งอาจมีขนาด เพียงพอที่จะทำให้เกิดความเสี่ยงที่จะเกิดไฟฟ้าช็อตในบุคคลได้</p>
	<p>เครื่องหมายตกใจภายในสามเหลี่ยมด้านเท่า มีไว้เพื่อเตือนให้ผู้ใช้ทราบถึงขั้นตอนการทำงาน และการบำรุงรักษา (ซ่อมแซม) ที่สำคัญในคู่มือที่มาพร้อมกับผลิตภัณฑ์</p>

โปรดปฏิบัติตามคำแนะนำ ข้อควรระวัง และการบำรุงรักษาทั้งหมดที่แนะนำในคู่มือผู้ใช้

ขั้นตอนเพื่อความปลอดภัยที่สำคัญ



- **RG2 ห้ามจ้องเข้าไปในลำแสง**
ห้ามจ้องตรงไปยังลำแสงเช่นเดียวกับแหล่งกำเนิดแสงอื่น ๆ RG2 IEC 62471-5:2015
- อย่าปิดกั้นช่องเปิดสำหรับระบายอากาศใดๆ เพื่อให้มั่นใจถึงการทำงานที่เหมาะสมของโปรเจคเตอร์ และเพื่อป้องกันไม่ให้เครื่องร้อนเกินไป แนะนำให้ติดตั้งโปรเจคเตอร์ในตำแหน่งที่ไม่มีการปิดกั้นการระบายอากาศ ตัวอย่างเช่น อย่าวางโปรเจคเตอร์บนโต๊ะกาแฟที่มีของอยู่เต็ม โขฟา เตียง ฯลฯ อย่าวางโปรเจคเตอร์ในตู้ เช่น ตู้หนังสือหรือตู้ที่มีอากาศไหลผ่านจำกัด
- เพื่อลดความเสี่ยงของเหตุไฟไหม้ และ/หรือไฟฟ้าช็อต อย่านำโปรเจคเตอร์ถูกฝนหรือความชื้น อย่านำไปติดตั้งใกล้แหล่งกำเนิดความร้อน เช่น หม้อน้ำ เครื่องทำความร้อน เตาผิง หรือ อุปกรณ์อื่นๆ เช่น แอมพลิฟายที่ปลดปล่อยความร้อนออกมา
- อย่าให้วัตถุหรือของเหลวเข้าไปในเครื่องโปรเจคเตอร์ สิ่งเหล่านี้อาจสัมผัสจุดที่มีแรงดันไฟฟ้าที่มีอันตราย และลัดวงจรชิ้นส่วน ซึ่งอาจเป็นผลให้เกิดไฟไหม้หรือไฟฟ้าช็อต
- ใช้ภายใต้เงื่อนไขต่อไปนี้:
 - ในสภาพแวดล้อมที่ร้อนจัด เย็นจัด หรือชื้น
 - (i) ให้แน่ใจว่าอุณหภูมิสภาพแวดล้อมอยู่ระหว่าง 5°C ~ 40°C
 - (ii) ความชื้นสัมพัทธ์เป็น 10% ~ 85%
 - ในบริเวณที่อาจสัมผัสกับฝุ่นและสิ่งสกปรกในปริมาณมาก
 - ใกล้เครื่องใช้ใดๆ ที่สร้างสนามแม่เหล็กพลังงานสูง
 - ถูกแสงแดดโดยตรง
- อย่าใช้เครื่อง ถ้าเครื่องเสียหายหรือผิดปกติ ความเสียหาย/ผิดปกติทางกายภาพมีลักษณะดังนี้ (แต่ไม่จำกัดอยู่เพียง):
 - เครื่องตกพื้น
 - สายเพาเวอร์ชำรุดเสียหาย หรือปลั๊กเสียหาย
 - ช่องเหลวตกลงบนโปรเจคเตอร์
 - โปรเจคเตอร์สัมผัสถูกฝนหรือความชื้น
 - มีสิ่งของหล่นเข้าไปในโปรเจคเตอร์ หรือมีบางสิ่งภายในหลวม
- อย่าวางโปรเจคเตอร์บนพื้นผิวที่ไม่มั่นคง โปรเจคเตอร์อาจตกลงมา ซึ่งส่งผลให้เกิดการบาดเจ็บ หรือโปรเจคเตอร์อาจเสียหายได้
- อย่าบังแสงที่ออกมาจากเลนส์ของโปรเจคเตอร์ในระหว่างการใช้งาน แสงดังกล่าวจะทำให้วัตถุที่ร้อนขึ้นและอาจเกิดการละลาย ไหม้ หรือเกิดไฟไหม้ได้
- โปรดอย่าเปิด หรือถอดชิ้นส่วนโปรเจคเตอร์ เนื่องจากอาจทำให้ไฟฟ้าช็อต
- อย่าพยายามซ่อมแซมเครื่องด้วยตัวเอง การเปิดหรือถอดฝาออก อาจทำให้คุณสัมผัสถูกแรงดันไฟฟ้าที่เป็น

อันตราย หรืออันตรายอื่นๆ โปรดโทรติดต่อ Optoma ก่อนที่จะส่งเครื่องไปซ่อม

- ดูที่ตัวเครื่องโปรเจคเตอร์ สำหรับเครื่องหมายที่เกี่ยวข้องกับความปลอดภัย
- เครื่องควรถูกได้รับการซ่อมแซมโดยช่างบริการที่ได้รับการแต่งตั้งเท่านั้น
- ใช้เฉพาะอุปกรณ์ต่อพ่วง/อุปกรณ์เสริมที่ระบุโดยผู้ผลิตเท่านั้น
- อย่ามองเข้าไปยังเลนส์ของโปรเจคเตอร์โดยตรงในระหว่างการใช้งาน แสงที่สว่างอาจทำให้ตาของคุณบาดเจ็บ
- โปรเจคเตอร์นี้จะตรวจสอบอายุของแหล่งกำเนิดแสงด้วยตัวเอง
- เมื่อปิดเครื่องโปรเจคเตอร์ ให้แน่ใจว่ารอบการทำงานเย็นทำงานจนเสร็จสมบูรณ์ก่อนที่จะถอดปลั๊กสายไฟออก ปลั๊กไฟให้โปรเจคเตอร์เย็นลง 90 วินาที
- ปิดและถอดปลั๊กเพาเวอร์จากเต้าเสียบ AC ก่อนที่จะทำความสะอาดผลิตภัณฑ์
- ใช้ผ้านุ่มเปียกหมาดๆ ชุบน้ำยาทำความสะอาดอย่างอ่อน เพื่อทำความสะอาดตัวเครื่อง อย่าใช้สารขัดทำความสะอาด ขีผึ้ง หรือตัวทำละลายเพื่อทำความสะอาดเครื่อง
- ถอดปลั๊กเพาเวอร์จากเต้าเสียบ AC ถ้าไม่ได้ใช้ผลิตภัณฑ์เป็นระยะ เวลานาน
- อย่าติดตั้งโปรเจคเตอร์ในบริเวณที่อาจมีการสั่นสะเทือนหรือแรงกระแทก
- อย่าสัมผัสเลนส์ด้วยมือเปล่า
- ถอดแบตเตอรี่ออกจากรีโมทคอนโทรลก่อนการจัดเก็บ แบตเตอรี่อาจเกิดการรั่วไหลได้ หากค้างอยู่ในรีโมทคอนโทรลเป็นระยะเวลานาน
- อย่าใช้หรือเก็บโปรเจคเตอร์ในบริเวณที่มีควันจากน้ำมันหรือจากบุหรี่ เนื่องจากควันนั้นอาจส่งผลกระทบต่อคุณภาพของการทำงานของโปรเจคเตอร์
- โปรดปฏิบัติตามขั้นตอนการติดตั้งโปรเจคเตอร์ที่ถูกต้อง การติดตั้งที่ไม่ได้มาตรฐานอาจส่งผลกระทบต่อการทำงานของโปรเจคเตอร์
- ใช้สายไฟและหรือเครื่องป้องกันไฟกระชาก ไฟดับและไฟตกสามารถทำให้เครื่องเสียหายได้

ข้อมูลเพื่อความปลอดภัยเกี่ยวกับการแผ่รังสีของเลเซอร์

- ผลิตภัณฑ์นี้ถูกจัดประเภทเป็น ผลิตภัณฑ์เลเซอร์คลาส 1 - กลุ่มความเสี่ยง 2 ของข้อกำหนด IEC60825-1 : 2014 และสอดคล้องกับ 21 CFR 1040.10 และ 1040.11 เป็นกลุ่มเสี่ยง 2, LIP (โปรเจคเตอร์ที่ฉายแสงเลเซอร์) ตามที่กำหนดไว้ใน IEC 62471:2006 ยกเว้นจากที่เบี่ยงเบนจากประกาศเลเซอร์ ฉบับที่ 50 ลงวันที่ 24 มิถุนายน 2007



COMPLIES WITH 21 CFR 1040.10 AND 1040.11 EXCEPT FOR DEVIATIONS PURSUANT TO LASER NOTICE No. 50, DATED JUNE 24, 2007, IEC/EN 60825-1:2007

<p>IEC/EN 60825-1:2007 LASER RADIATION AVOID DIRECT EYE EXPOSURE CLASS 3R LASER PRODUCT WAVE LENGTH: 450-460 nm / Max. PULSE ENERGY: 0.534mJ / PULSE DURATION: 0.98 ms IEC/EN 60825-1:2014 CLASS 1 LASER PRODUCT / RISK GROUP 2 Possibly hazardous optical radiation emitted from this product. Do not stare into the beam. May be harmful to the eyes.</p>	<p>IEC/EN 60825-1:2007 激光辐射。眼睛不要直 视3R激光产品波长 : 450 - 460 nm/最大脉冲能量： 0.534mJ/脉冲时间：0.98ms</p> <p>IEC/EN 60825-1:2014 1类激光产品/风险组2 该产品发出可能对身 体有害的激光辐射。 不要直视激光束，可能会对 眼睛造成危害。</p>	<p>IEC/EN 60825-1:2007 RAYONNEMENT LASER - EVITEZ TOUTE EXPOSITION DIRECTE DES YEUX - PRODUIT LASER DE CLASSE 3R LONGUEUR D'ONDES:450 - 460 nm/ Max. IMPULSION D'ENERGIE: 0.534mJ/ DUREE D'IMPULSION: 0.98 ms IEC/EN 60825-1:2014 PRODUIT LASER DE CLASSE 1 / GROUPE A RISQUE 2 Risques possibles de rayonnements optiques émis par ce produit. Ne pas regarder dans le faisceau. Peut être dangereux pour les yeux.</p>	<p>레이저 3R-등급 레이저 제품 의 레이저 방사선에 직접 노출하지 않도록 하십시오. 파장: 450~460 nm/펄스 에너지: 0.534 mJ/ 펄스 지속시간: 0.98 ms IEC/EN 60825-1:2014 1등급 레이저 제품/위험 군 2 이 제품에서 유출된 광선 이 방출될 수 있습니다. 광 선을 똑바로 쳐다보지 마 십시오. 그림 중 눈에는 해로운 수 있습니다.</p> <p>レーザー照射目の直視 レーザー製品 波長: 450 ~ 460 nm/最大 パルスエネルギー: 0.534 mJ/パルス期間: 0.98 ms IEC/EN 60825-1:2014 ク ラス1 レーザー製品/リス クグループ2 本製品から危険な光学的 照射が放射される可能性 があります。 光線を目に入れないでく ださい。目には有害となる 可能性があります。</p>
---	--	--	--



การไม่ปฏิบัติตามคำแนะนำต่อไปนี้ อาจส่งผลให้เสียชีวิต หรือได้รับบาดเจ็บสาหัส

- โปรเจคเตอร์นี้มีโมดูลเลเซอร์ คลาส 4 ในตัว การถอดชิ้นส่วนหรือการดัดแปลงเครื่องมีอันตรายมาก และห้ามดำเนินการโดยเด็ดขาด
- การดำเนินการหรือการปรับแต่งที่ไม่มีการอธิบายในคู่มือผู้ใช้เป็นพิเศษ จะทำให้เกิดความเสี่ยงในการสัมผัสสูง การแผ่รังสีเลเซอร์ที่เป็นอันตราย
- ห้ามเปิดหรือถอดชิ้นส่วนโปรเจคเตอร์ เนื่องจากอาจทำให้เกิดความเสียหายจากการสัมผัสสูงการแผ่รังสีเลเซอร์
- ห้ามมองเข้าไปในลำแสงในขณะที่เปิดโปรเจคเตอร์ แสงที่สว่างมากอาจทำให้เกิดความเสียหายต่อตาถาวร
- ในขณะที่เปิดโปรเจคเตอร์ ตรวจสอบให้แน่ใจว่าไม่มีใครในบริเวณที่ฉายกำลังมองไปที่เลนส์
- หากไม่ดำเนินการตามกระบวนการควบคุม การปรับ หรือการใช้งานอาจทำให้เกิดความเสียหายจากการสัมผัสสูง การแผ่รังสีเลเซอร์
- ให้ขั้นตอนที่เพียงพอในการประกอบ การใช้งาน และการบำรุงรักษา รวมถึงคำเตือนที่ชัดเจนเกี่ยวกับข้อควรระวังเพื่อหลีกเลี่ยงการสัมผัสสูงเลเซอร์ที่เป็นไปได้

ลิขสิทธิ์

เอกสารเผยแพร่ซึ่งรวมถึงรูปภาพ ภาพประกอบ และซอฟต์แวร์ได้รับความคุ้มครองภายใต้กฎหมายลิขสิทธิ์ระหว่างประเทศ พร้อมทั้งได้รับการสงวนสิทธิ์ทั้งหมด ห้ามผลิตซ้ำหรือลอกเลียนแบบ หรือสื่อต่างๆ ที่อยู่ในนี้ซ้ำโดยปราศจากการได้รับความยินยอมเป็นลายลักษณ์อักษรจากผู้แต่ง

© ลิขสิทธิ์ 2019

ข้อความปฏิเสธความรับผิดชอบ

ข้อมูลในเอกสารนี้อาจมีการเปลี่ยนแปลงโดยไม่ต้องแจ้งให้ทราบล่วงหน้า ผู้ผลิตไม่ได้เป็นตัวแทนหรือรับประกันเนื้อหาในเอกสารนี้ และโดยเฉพาะขอปฏิเสธการรับประกันการจำหน่ายสินค้าหรือความเหมาะสมสำหรับวัตถุประสงค์ใดโดยเฉพาะโดยนัย ผู้ผลิตขอสงวนสิทธิ์ในการทบทวนแก้ไขเอกสารเผยแพร่นี้ และทำการเปลี่ยนแปลงในเวลาใดๆ ในส่วนของเนื้อหาที่อยู่ในเอกสารนี้โดยไม่ต้องแจ้งให้ผู้ใดทราบถึงการแก้ไขหรือเปลี่ยนแปลง

การรับรู้เครื่องหมายการค้า

Kensington เป็นเครื่องหมายการค้าที่จดทะเบียนในสหรัฐฯ ของ ACCO Brand Corporation พร้อมด้วยการจดทะเบียนแล้ว และที่ยังคงรอการจดทะเบียนในประเทศต่างๆ ทั่วโลก

HDMI, โลโก้ HDMI และ High-Definition Multimedia Interface เป็นเครื่องหมายการค้า หรือเครื่องหมายการค้าจดทะเบียนของ HDMI Licensing LLC

DLP®, DLP Link และโลโก้ DLP เป็นเครื่องหมายการค้าจดทะเบียนของ Texas Instruments และ BrilliantColor™ เป็นเครื่องหมายการค้าของ Texas Instruments

โลโก้ ของ MHL, Mobile High-Definition Link และ MHL เป็นเครื่องหมายการค้าจดทะเบียนของ MHL Licensing, LLC.

ชื่อผลิตภัณฑ์ทั้งหมดที่ใช้ในคู่มือนี้เป็นทรัพย์สินของเจ้าของที่เกี่ยวข้องและมีการรับทราบแล้ว

FCC

อุปกรณ์นี้ได้รับการทดสอบ และพบว่าสอดคล้องกับขีดจำกัดสำหรับอุปกรณ์ดิจิทัลคลาส B ส่วนที่ 15 ของกฎ FCC ข้อจำกัดเหล่านี้ได้รับการออกแบบมาเพื่อให้การป้องกันที่เหมาะสมต่อการรบกวนที่เป็นอันตรายต่อการติดตั้งสำหรับที่อยู่อาศัย อุปกรณ์นี้สร้าง ใช้ และสามารถแผ่พลังงานความถี่คลื่นวิทยุ และถ้าไม่ได้รับการติดตั้งและใช้อย่างสอดคล้องกับขั้นตอนที่ระบุ อาจก่อให้เกิดอันตรายต่อการสื่อสารทางวิทยุ

อย่างไรก็ตาม ไม่รับประกันว่าจะไม่เกิดการรบกวนขึ้นในการติดตั้งนั้นๆ ถ้าอุปกรณ์นี้เป็นสาเหตุให้เกิดการรบกวนที่เป็นอันตรายต่อการรับคลื่นวิทยุหรือโทรศัพท์ ซึ่งสามารถระบุได้โดยการปิดและเปิดอุปกรณ์ ผู้ใช้ควรพยายามแก้ไขการรบกวนโดยการดำเนินการด้วยวิธีการอย่างใดอย่างหนึ่ง หรือหลายอย่างดังนี้:

- กำหนดตำแหน่งใหม่หรือย้ายเสาอากาศรับสัญญาณ
- เพิ่มระยะห่างระหว่างอุปกรณ์และเครื่องรับ
- เชื่อมต่ออุปกรณ์ลงในเต้าเสียบในวงจรที่แตกต่างจากที่ใช้เชื่อมต่อกับเครื่องรับสัญญาณ
- ตรวจสอบตัวแทนจำหน่าย หรือช่างเทคนิควิทยุ/โทรศัพท์ที่มีประสบการณ์เพื่อขอความช่วยเหลือ

ข้อสังเกต: สายเคเบิลที่มีฉนวนหุ้ม

การเชื่อมต่อทั้งหมดไปยังอุปกรณ์คอมพิวเตอร์อื่น ต้องทำโดยใช้สายเคเบิลที่มีฉนวนหุ้ม เพื่อรักษาความสอดคล้องกับกฎข้อบังคับ FCC

ข้อควรระวัง

การเปลี่ยนแปลง หรือดัดแปลงใดๆ ที่ไม่ได้รับการรับรองอย่าง ชัดแจ้งจากผู้ผลิต อาจทำให้สิทธิ์ในการใช้คอมพิวเตอร์นี้ของผู้ใช้ซึ่งได้รับจากคณะกรรมการการสื่อสารแห่งชาติ ถือเป็น โฆษะ

เงื่อนไขการทำงาน

อุปกรณ์นี้สอดคล้องกับส่วนที่ 15 ของกฎ FCC การทำงานต้องเป็นไปตามเงื่อนไขสองอย่างดังนี้:

1. อุปกรณ์นี้ต้องไม่ก่อให้เกิดการรบกวนที่เป็นอันตราย และ
2. อุปกรณ์นี้ต้องทนต่อการรบกวนใดๆ ที่ได้รับ รวมทั้งการรบกวนที่อาจก่อให้เกิดการทำงานที่ไม่พึงประสงค์

ข้อสังเกต: ผู้ใช้ในประเทศแคนาดา

อุปกรณ์ดิจิทัลคลาส B นี้ สอดคล้องกับมาตรฐาน ICES-003 ของ แคนาดา

Remarque à l'intention des utilisateurs canadiens

Cet appareil numérique de la classe B est conforme à la norme NMB-003 du Canada.

การประกาศความสอดคล้องสำหรับประเทศกลุ่ม EU

- ข้อกำหนด EMC ที่ 2014/30/EU (รวมทั้งการแก้ไข)
- ข้อกำหนดแรงดันไฟฟ้าต่ำ 2014/35/EU
- RED 2014/53/EU (ถ้าผลิตภัณฑ์มีฟังก์ชัน RF)

WEEE



ขั้นตอนการทิ้งผลิตภัณฑ์

ห้ามทิ้งอุปกรณ์อิเล็กทรอนิกส์นี้ลงในถังขยะเมื่อเลิกใช้แล้ว เพื่อลดมลพิษที่จะก่อให้เกิดให้น้อยที่สุด และเพื่อปกป้องสิ่งแวดล้อมของโลกอย่างเหมาะสมที่สุด โปรดนำอุปกรณ์ไปรีไซเคิล

บทนำ

สิ่งต่างๆ ในบรรจุภัณฑ์

เปิดกล่องและตรวจสอบด้วยความระมัดระวังเพื่อตรวจสอบว่าคุณได้รับอุปกรณ์มาตรฐานดังที่ระบุไว้ด้านล่าง บางรายการที่เป็นอุปกรณ์เสริมอาจไม่มีให้มา ทั้งนี้ขึ้นอยู่กับรุ่น ข้อมูลจำเพาะ และภูมิภาคที่คุณซื้อ โปรดตรวจสอบกับร้านที่คุณซื้อ อุปกรณ์บางรายการอาจจะแตกต่างกันไปตามภูมิภาค

บัตรรับประกันมีเฉพาะในบางภูมิภาคที่กำหนดไว้เท่านั้น โปรดติดต่อตัวแทนจำหน่ายเพื่อข้อมูลในรายละเอียด

อุปกรณ์เสริมมาตรฐาน

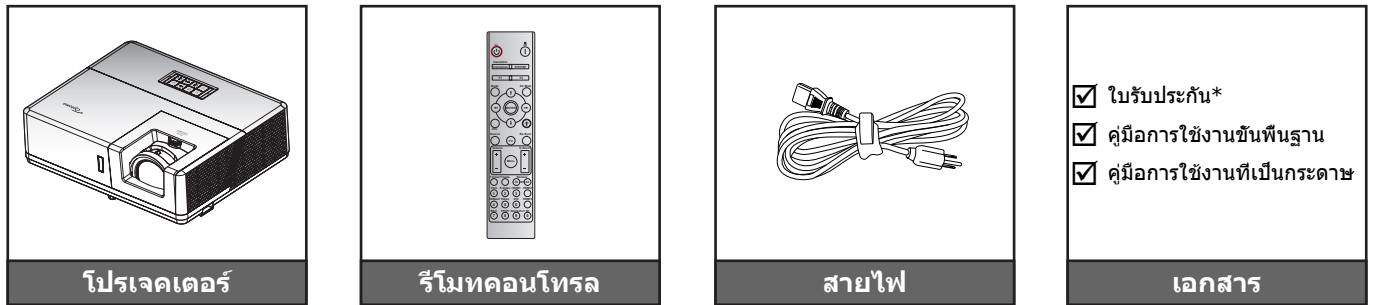

หมายเหตุ:

- รีโมทควบคุมมาพร้อมแบตเตอรี่
- *สำหรับข้อมูลเกี่ยวกับการรับประกันในยุโรป โปรดเข้าไปที่ www.optoma.com

อุปกรณ์เสริม

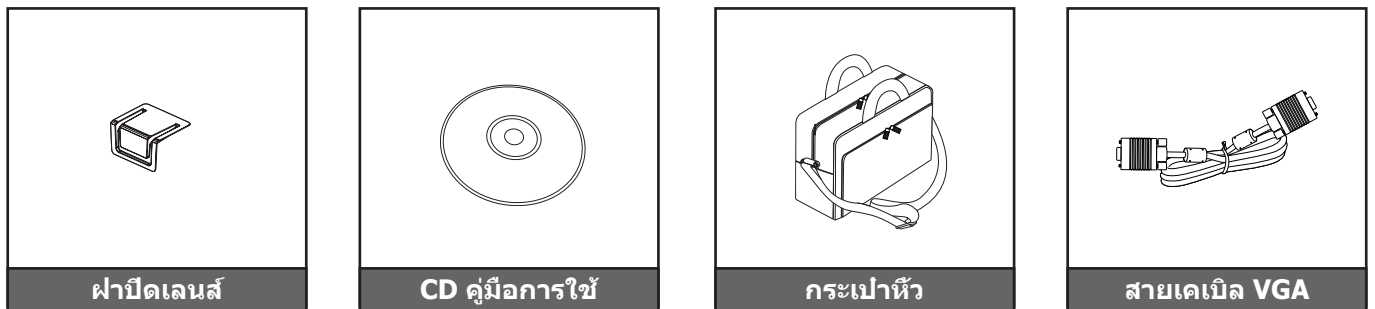

หมายเหตุ:

- อุปกรณ์เสริมเพิ่มเติมแตกต่างกันไปขึ้นอยู่กับรุ่น ข้อมูลจำเพาะผลิตภัณฑ์และท้องที่

บทนำ

ส่วนต่างๆ ของผลิตภัณฑ์

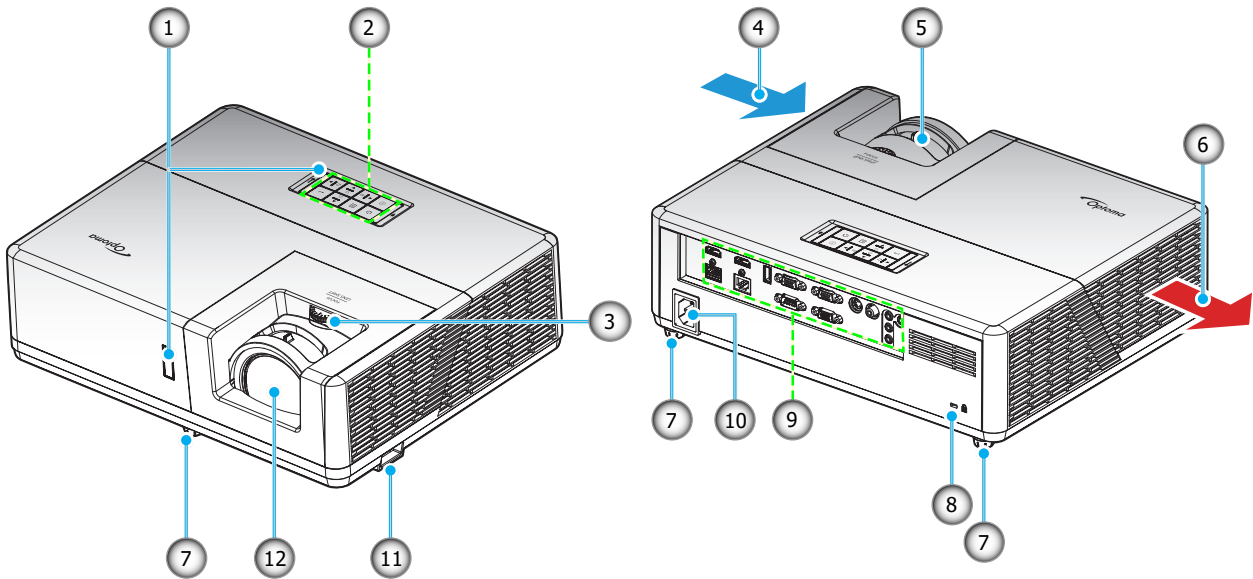

หมายเหตุ:

- อย่าปิดกั้นช่องระบายอากาศเข้าและออกของโปรเจ็กเตอร์
- เมื่อใช้งานโปรเจ็กเตอร์ในพื้นที่ปิด ให้เว้นที่ว่างไว้ 30 ซม. ใว้รอบ ๆ ช่องระบายอากาศเข้าและออก

เลข	รายการ	เลข	รายการ
1.	ตัวรับ IR	7.	ขาปรับความเอียง
2.	ปุ่มกด	8.	พอร์ตล็อค Kensington™
3.	แป้นหมุนเลื่อนเลนส์	9.	อินพุต / เอาต์พุต
4.	เครื่องระบายอากาศ (เข้า)	10.	ช่องเสียบเพาเวอร์
5.	คันโยกปรับโฟกัส	11.	แถบป้องกัน
6.	เครื่องระบายอากาศ (ออก)	12.	เลนส์

บทนำ

การเชื่อมต่อ

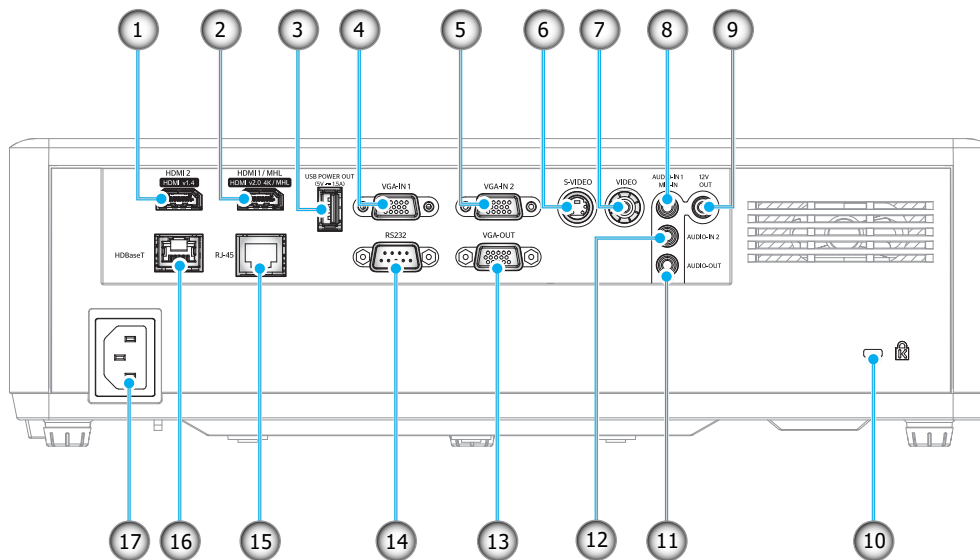

เลข	รายการ	เลข	รายการ
1.	ขั้วต่อ HDMI 2	10.	Kensington™ พอร์ตสำหรับล็อก
2.	ขั้วต่อ HDMI 1 / MHL	11.	ขั้วต่อเสียงออก
3.	ขั้วต่อไฟ USB ออก (5V---1.5A)	12.	ขั้วต่อเสียงเข้า2
4.	ขั้วต่อ VGA เข้า 1	13.	ขั้วต่อ VGA ออก
5.	ขั้วต่อ VGA เข้า 2	14.	RS232
6.	ขั้วต่อ S-video	15.	ขั้วต่อ RJ-45
7.	ขั้วต่อ วิดีโอ	16.	ขั้วต่อ HDBaseT
8.	ขั้วต่อเสียงเข้า 1 / ไมค์เข้า	17.	ช่องเสียบเพาเวอร์
9.	ขั้วต่อออก 12V		

บทนำ

ปุ่มกด

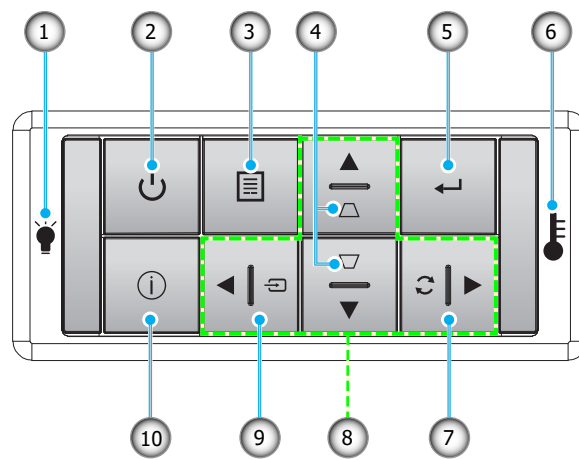

เลข	รายการ	เลข	รายการ
1.	LED หลอดไฟ	6.	LED อุณหภูมิ
2.	เพาเวอร์ / LED เพาเวอร์	7.	ซิงค์ใหม่
3.	เมนู	8.	ปุ่มเลือก 4 ทิศทาง
4.	การแก้ไขคีย์สโตน	9.	แหล่งสัญญาณ
5.	ใส่ค่า	10.	ข้อมูล

บทนำ

รีโมทคอนโทรล

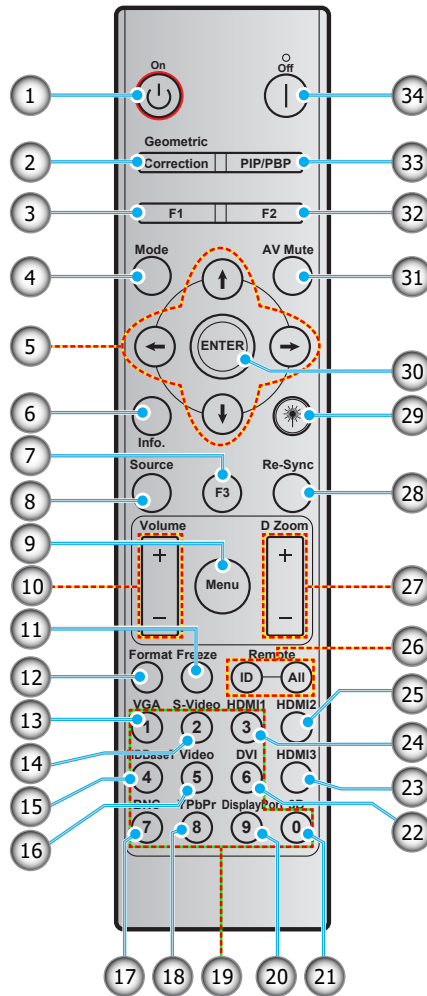

เลข	รายการ	เลข	รายการ
1.	เปิดเครื่อง	18.	YPbPr (ไม่รองรับ)
2.	Geometric Correction	19.	ปุ่มกดตัวเลข (0-9)
3.	ปุ่มฟังก์ชัน (F1) (สามารถกำหนดได้)	20.	Display port (ไม่รองรับ)
4.	โหมด	21.	สามมิติ
5.	ปุ่มเลือก 4 ทิศทาง	22.	DVI (ไม่รองรับ)
6.	ข้อมูล	23.	HDMI3 (ไม่รองรับ)
7.	ปุ่มฟังก์ชัน (F3) (สามารถกำหนดได้)	24.	HDMI1
8.	แหล่งสัญญาณ	25.	HDMI2
9.	เมนู	26.	ID รีโมท / ระยะไกลทั้งหมด
10.	ระดับเสียง - / +	27.	ดีจिटอลซูม - / +
11.	ค้าง	28.	ซิงค์ใหม่
12.	รูปแบบ (อัตราส่วนภาพ)	29.	เลขเซอร์ (ไม่รองรับ)
13.	VGA	30.	ใส่ค่า
14.	S-Video	31.	ซ่อนภาพและเสียง
15.	HDBase-T	32.	ปุ่มฟังก์ชัน (F2) (สามารถกำหนดได้)
16.	วิดีโอ	33.	PIP/PBP (ไม่รองรับ)
17.	BNC (ไม่รองรับ)	34.	ปิดเครื่อง

หมายเหตุ: คีย์บางคีย์อาจไม่ทำงานสำหรับรุ่นที่ไม่รองรับคุณลักษณะนี้

การติดตั้ง

การติดตั้งโปรเจคเตอร์

โปรเจคเตอร์ของคุณได้รับการออกแบบมาเพื่อติดตั้งได้สี่แบบ

รูปแบบห้องหรือความชอบส่วนบุคคลของคุณจะเป็นตัวกำหนดสถานที่การติดตั้งที่คุณเลือก ใช้เวลาในการพิจารณาขนาดและตำแหน่งของหน้าจอ ตำแหน่งของเด้าเสียบที่เหมาะสม เช่นเดียวกับสถานที่และระยะทางระหว่างโปรเจคเตอร์กับอุปกรณ์ที่เชื่อมต่อของคุณ

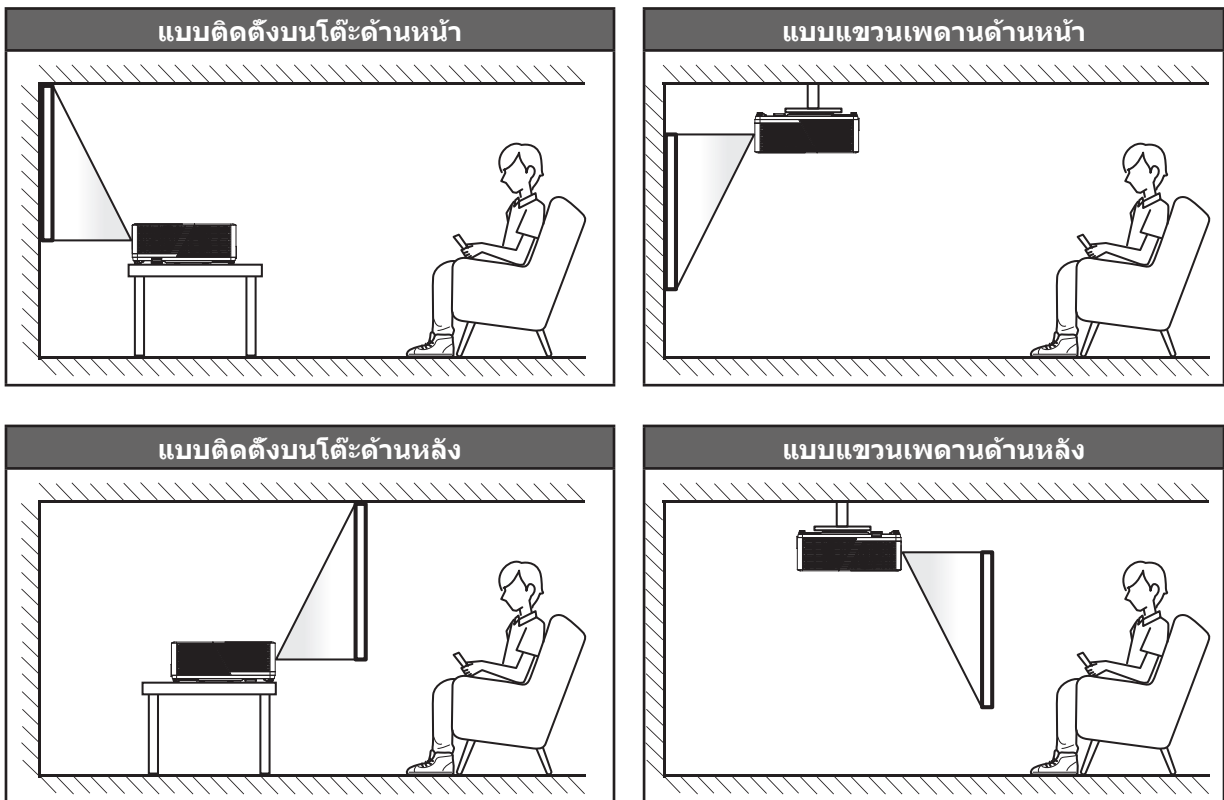

โปรดวางโปรเจคเตอร์ควรวางแบบแนวราบ และทำมุม 90 องศา / ตั้งฉากกับหน้าจอ

- วิธีการตรวจสอบสถานที่วางโปรเจคเตอร์สำหรับขนาดหน้าจอที่ให้ โปรดดูระยะห่างของโต๊ะในหน้า 57-57
- หากต้องการทราบขนาดหน้าจอที่เหมาะสมสำหรับระยะการวางที่กำหนด โปรดดูตารางระยะห่างที่หน้า 57-57

หมายเหตุ: ภาพที่ฉายออกมาจะมีขนาดเพิ่มขึ้นและระบบจะเพิ่มการชดเชยในแนวตั้งขึ้นตามสัดส่วนเมื่อวางโปรเจคเตอร์ไว้ไกลจากหน้าจอ

สำคัญ!

ห้ามใช้เครื่องโปรเจคเตอร์ในการวางแนวใดๆ นอกจากวางบนโต๊ะ หรือแขวนเพดาน โปรเจคเตอร์ควรอยู่ในแนวนอน และต้องไม่เอียงไปข้างหน้า/ข้างหลัง หรือซ้าย/ขวา การวางแนวในลักษณะอื่นจะทำให้หมดการรับประกัน และอาจทำให้อายุการใช้งานของแหล่งกำเนิดแสงโปรเจคเตอร์หรือตัวเครื่องโปรเจคเตอร์สั้นลง สำหรับคำแนะนำการติดตั้งที่ไม่ได้มาตรฐาน โปรดติดต่อ Optoma

การติดตั้ง

ประกาศเกี่ยวกับการติดตั้งโปรเจคเตอร์

หมายเหตุ: พลังงานของโปรเจคเตอร์จะลดลงเป็น 60% และโหลดพัคลมเต็มที่

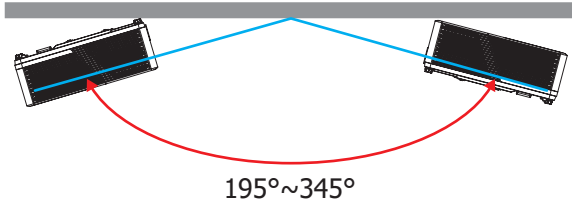

- โหมดแนวตั้ง

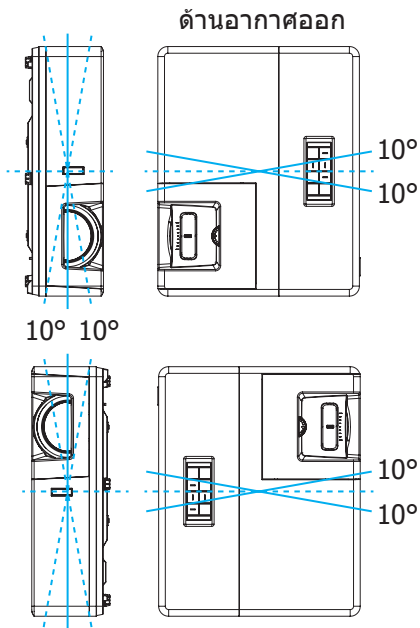

- เหลือช่องว่างไว้รอบ ๆ ช่องระบายอากาศอย่างน้อย 30 ซม.

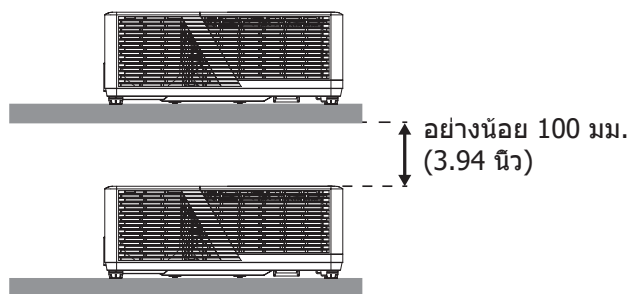
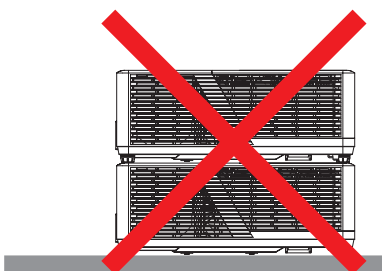
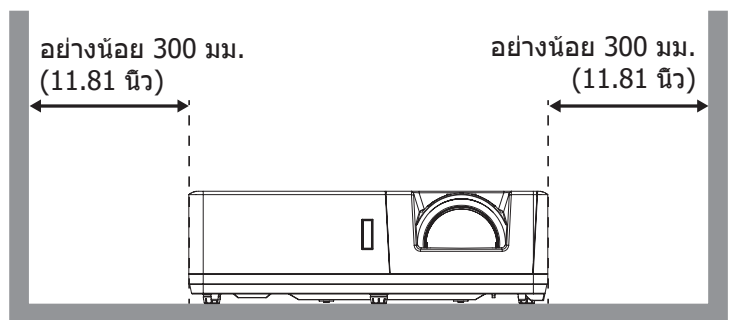
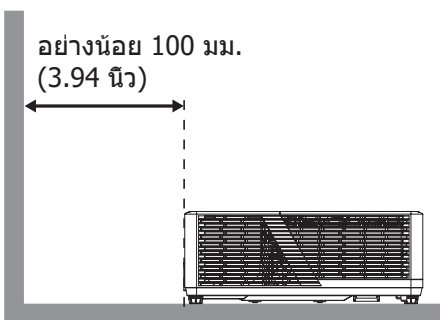

การติดตั้ง

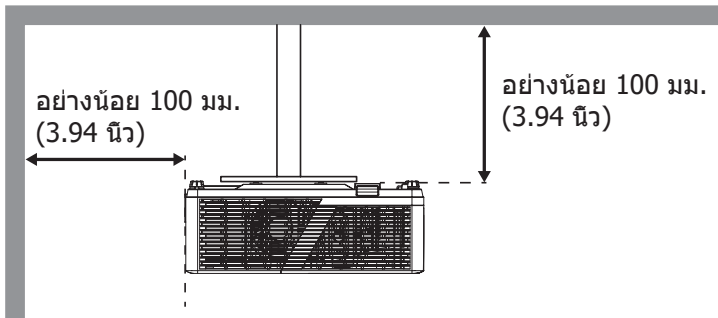

- ให้แน่ใจว่าช่องดูดอากาศเข้าจะไม่ดูดอากาศร้อนจากช่องระบายอากาศกลับเข้าไปใช้ใหม่
- ในขณะที่ใช้โปรเจคเตอร์ในพื้นที่ปิด ตรวจสอบให้แน่ใจว่าอุณหภูมิอากาศโดยรอบภายในตู้ ไม่เกินอุณหภูมิการทำงานขณะที่โปรเจคเตอร์กำลังทำงานอยู่ และช่องดูดอากาศเข้าและช่องระบายอากาศไม่มีอะไรกีดขวาง
- ตู้ทั้งหมดควรผ่านการประเมินความร้อนที่ได้รับการรับรอง เพื่อให้มั่นใจว่าโปรเจคเตอร์จะไม่ดูดอากาศร้อนกลับเข้าไปใช้ใหม่ เนื่องจากอาจทำให้อุปกรณ์เปิดเครื่องเอง แม้ว่าอุณหภูมิภายในตู้จะอยู่ในช่วงอุณหภูมิการทำงานที่ยอมรับได้

การติดตั้ง

การเชื่อมต่อแหล่งสัญญาณไปยังโปรเจคเตอร์

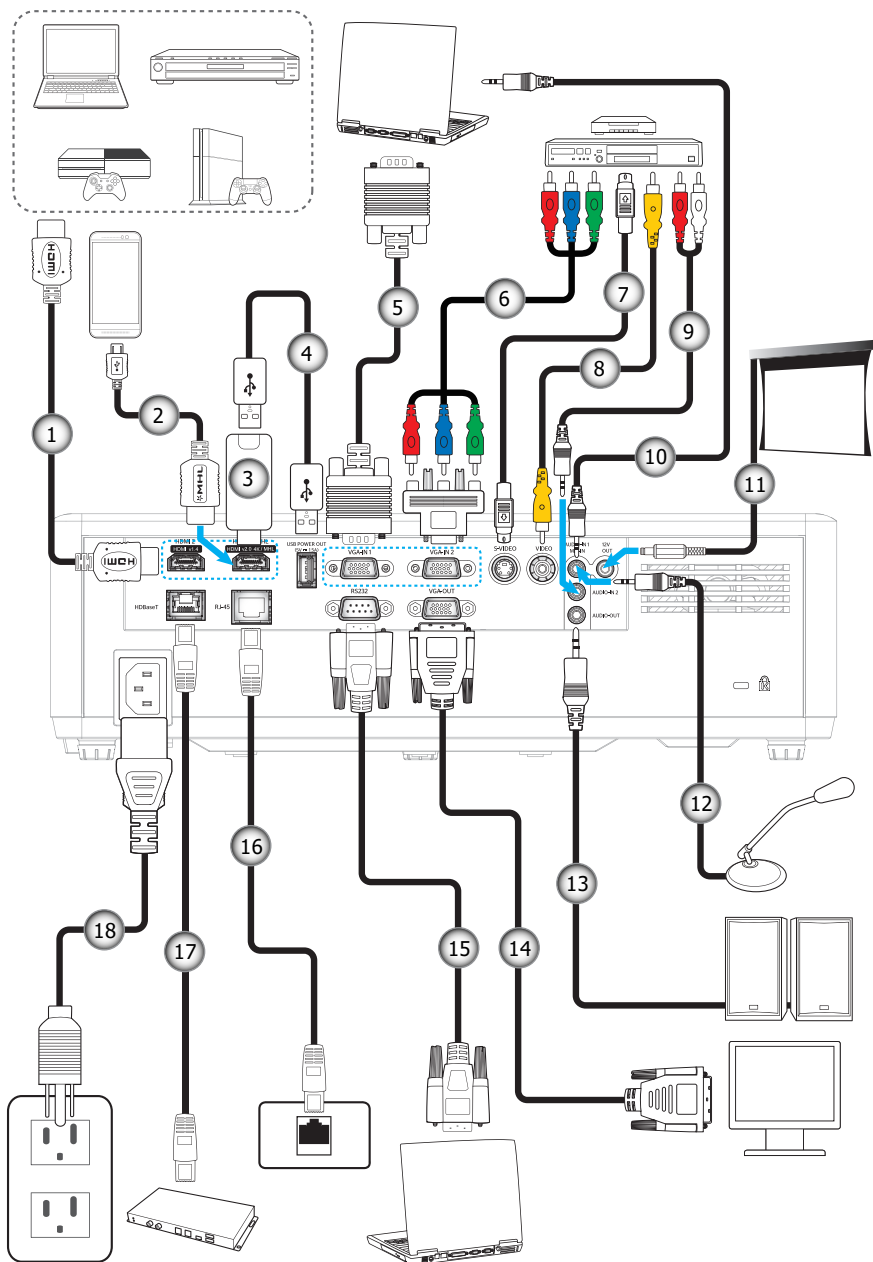

เลข	รายการ	เลข	รายการ
1.	สายเคเบิล HDMI	10.	สายเคเบิลเสียงเข้า
2.	สายเคเบิล MHL	11.	แจ๊ค 12V DC
3.	ด็องเกิล HDMI	12.	สายไมโครโฟน
4.	สายไฟ USB	13.	สายเคเบิลเสียงออก
5.	สายเคเบิล VGA เข้า	14.	สายเคเบิล VGA ออก
6.	สายเคเบิลคอมโพเนนต์ RCA	15.	สายเคเบิล RS232
7.	สายเคเบิลเอส-วิดีโอ	16.	สาย RJ-45
8.	สายวิดีโอ	17.	สาย RJ-45 (สาย Cat5)
9.	สายเคเบิลเสียงเข้า	18.	สายเพาเวอร์

การติดตั้ง

การปรับภาพที่ฉาย

ความสูงของภาพ

โปรเจคเตอร์มีขาปรับระดับให้ สำหรับปรับความสูงของภาพ

1. ค้นหาปรับตำแหน่งที่คุณต้องการปรับ ที่ข้างใต้ของ โปรเจ็กเตอร์
2. หมุนขาปรับระดับตามเข็มนาฬิกาหรือทวนเข็มนาฬิกาเพื่อปรับโปรเจคเตอร์ให้สูงขึ้นหรือต่ำลง

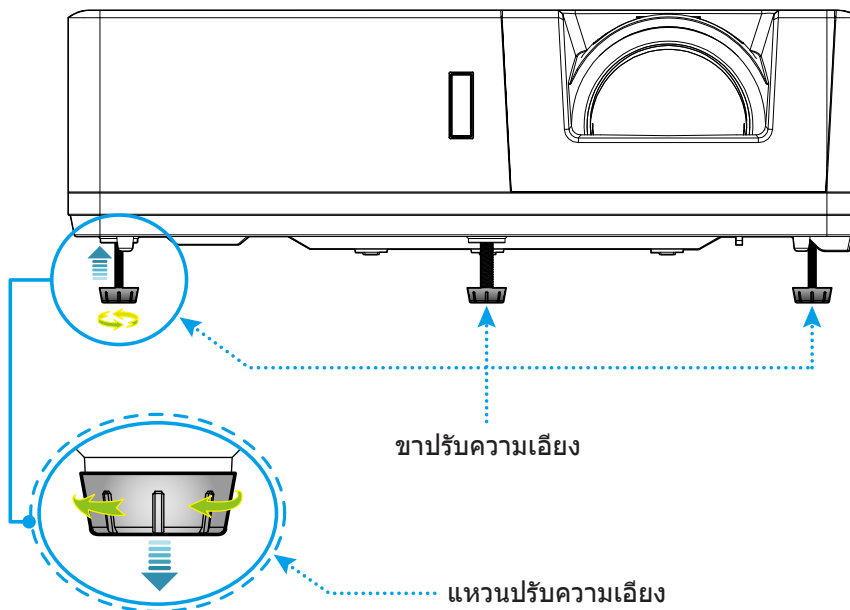

ปรับตำแหน่งเลนส์ และความคมชัด

- เพื่อปรับตำแหน่งภาพ ให้หมุนแป้นหมุนปรับตำแหน่งเลนส์ตามเข็มนาฬิกาหรือทวนเข็มนาฬิกาเพื่อปรับตำแหน่งภาพที่ฉายออกไปในแนวตั้ง
- เพื่อปรับความคมชัด ให้หมุนคันโยกปรับโฟกัสตามเข็มนาฬิกาหรือทวนเข็มนาฬิกาจนกระทั่งภาพมีความคมชัดและอ่านง่าย

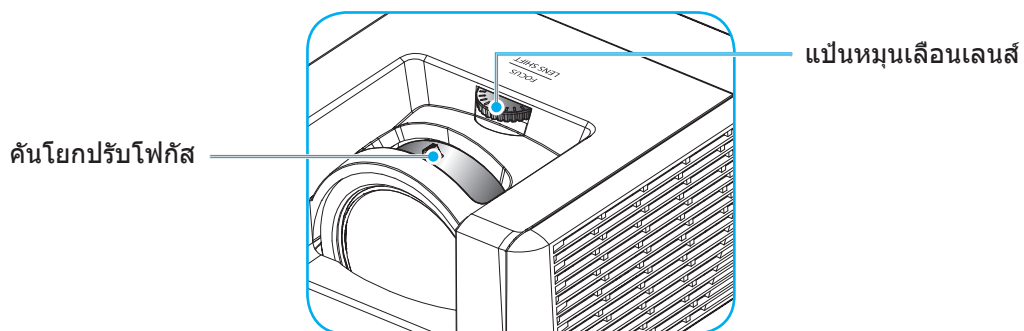

หมายเหตุ: โปรเจคเตอร์จะโฟกัสที่ระยะทาง:

- 1080P: 0.5 ม. ถึง 5.3 ม.
- WUXGA: 0.5 ม. ถึง 5.2 ม.

การติดตั้ง

การติดตั้งรีโมท

การติดตั้ง / การเปลี่ยนแบตเตอรี่

มีแบตเตอรี่ขนาด AAA สองก้อนให้สำหรับรีโมทคอนโทรล

1. ถอดฝาครอบแบตเตอรี่ด้านหลังของบรีโมทคอนโทรล
2. ใส่แบตเตอรี่ AAA ในช่องใส่แบตเตอรี่ตามภาพ
3. ใส่ฝาครอบด้านหลังกลับบนรีโมทคอนโทรล

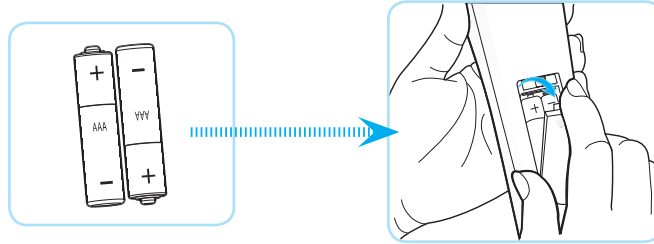

หมายเหตุ: เปลี่ยนแบตเตอรี่ชนิดเดียวกันหรือชนิดที่เท่ากันเท่านั้น

ข้อควรระวัง

การใช้งานแบตเตอรี่ที่ไม่เหมาะสมสามารถทำให้เกิดการรั่วไหลของสารเคมีหรือการระเบิดได้ ต้องแน่ใจว่าได้ปฏิบัติตามคำแนะนำด้านล่างนี้

- อย่าใช้แบตเตอรี่หลายชนิดรวมกัน แบตเตอรี่ชนิดต่างกันมีลักษณะที่แตกต่างออกไป
- อย่าใช้แบตเตอรี่เก่าและใหม่ผสมกัน การใช้แบตเตอรี่เก่าและใหม่ผสมกันสามารถร่นอายุของแบตเตอรี่ใหม่หรือก่อให้เกิดการรั่วไหลของสารเคมีในแบตเตอรี่เก่า
- ถอดแบตเตอรี่ออกทันทีที่แบตเตอรี่หมด สารเคมีที่รั่วไหลจากแบตเตอรี่ซึ่งสัมผัสกับผิวหนังสามารถทำให้เกิดผื่นคันได้ หากคุณพบการรั่วไหลของสารเคมีใดๆ ให้เช็ดให้สะอาดด้วยผ้า
- แบตเตอรี่ที่ให้มาพร้อมกับผลิตภัณฑ์นี้อาจจะมีอายุการใช้งานที่สั้นลงเนื่องจากสภาพการเก็บรักษา
- ถ้าคุณจะไม่ได้ใช้รีโมทคอนโทรลเป็นเวลานาน ให้ถอดแบตเตอรี่ออก
- เมื่อคุณทิ้งแบตเตอรี่ คุณต้องปฏิบัติตามกฎหมายในพื้นที่หรือประเทศที่เกี่ยวข้อง

การติดตั้ง

ระยะที่ให้ผลอย่างมีประสิทธิภาพ

เซ็นเซอร์รีโมทคอนโทรลอินฟราเรด (IR) อยู่ด้านบนและด้านหน้าของโปรเจคเตอร์ ตรวจสอบให้แน่ใจว่า รีโมทคอนโทรลอยู่ภายในมุม 30 องศาตั้งฉากกับเซ็นเซอร์รีโมทคอนโทรลอินฟราเรดของโปรเจคเตอร์เพื่อการทำงานได้อย่างถูกต้อง ระยะทางระหว่างรีโมทคอนโทรลและเซ็นเซอร์ ไม่ควรไกลกว่า 6 เมตร (19.7 ฟุต) ในขณะที่ถือเป็นมุม $\pm 15^\circ$ และไม่ไกลกว่า 8 เมตร (26.2 ฟุต) ในขณะที่เล็งเซ็นเซอร์ที่ 0°

- ตรวจสอบให้แน่ใจว่าไม่มีสิ่งกีดขวางใดๆ ระหว่างรีโมทคอนโทรลและเซ็นเซอร์ IR บนโปรเจคเตอร์ซึ่งอาจขวางแสงอินฟราเรด
- ตรวจสอบให้แน่ใจว่าเครื่องส่ง IR ของรีโมทคอนโทรลไม่โดนแสงอาทิตย์หรือหลอดไฟฟลูออเรสเซนต์โดยตรง
- โปรดเก็บตัวควบคุมระยะไกลให้ห่างจากหลอดฟลูออเรสเซนต์ให้มากกว่า 2 ม. หรือตัวควบคุมระยะไกลอาจจะทำงานผิดปกติ
- หากรีโมทคอนโทรลอยู่ใกล้กับหลอดไฟฟลูออเรสเซนต์แบบอินเวอเตอร์ อาจใช้การไม่ได้ในบางครั้ง
- หากรีโมทคอนโทรลและโปรเจคเตอร์อยู่ในระยะที่ใกล้เกินไป รีโมทคอนโทรลอาจใช้การไม่ได้
- เมื่อคุณเล็งไปที่หน้าจอ ระยะทางที่ได้ผลมีระยะน้อยกว่า 5 ม. จากรีโมทคอนโทรลไปถึงหน้าจอ และสะท้อนแสง IR กลับไปยังโปรเจคเตอร์ แต่อย่างไรก็ตาม ระยะที่มีประสิทธิภาพอาจเปลี่ยนแปลงตามหน้าจอ

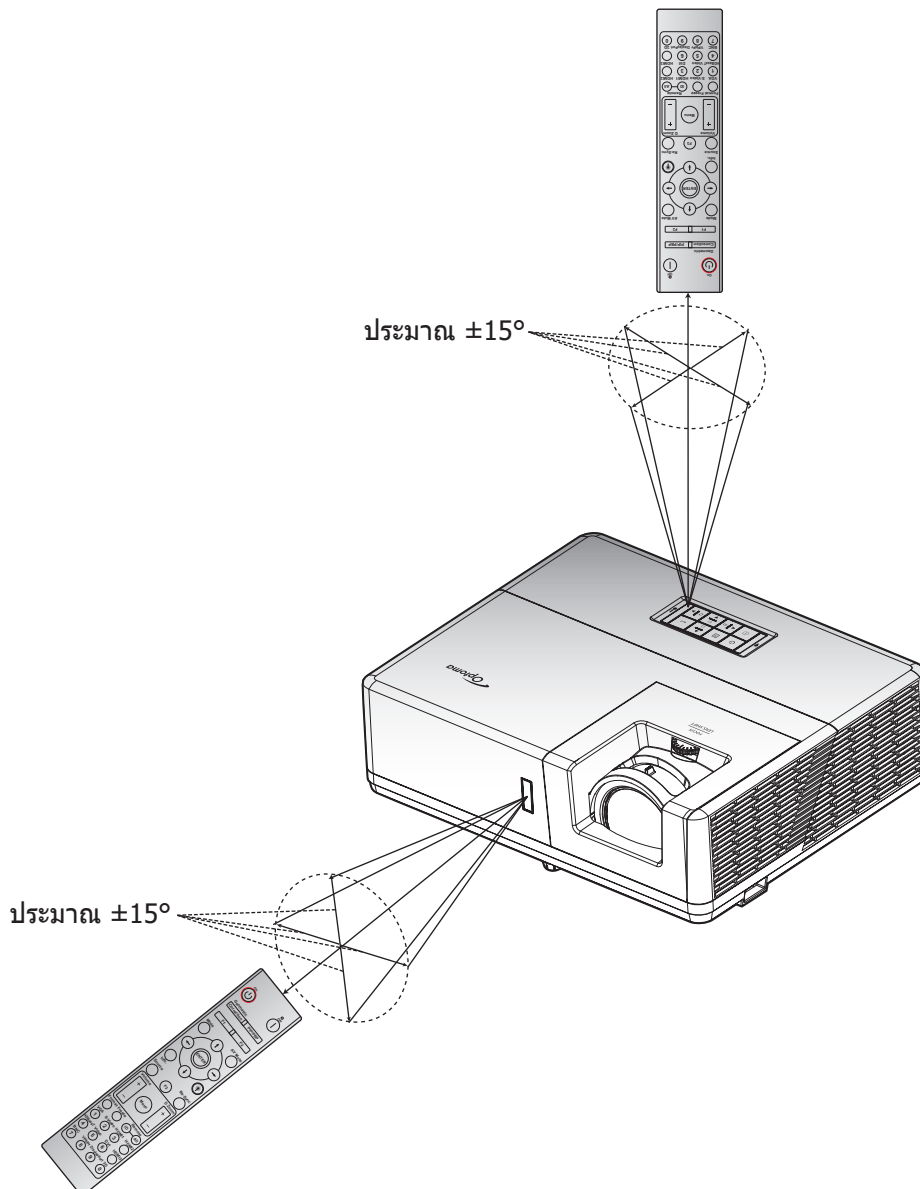

การใช้งานโปรเจ็กเตอร์

การเปิด / ปิดโปรเจคเตอร์

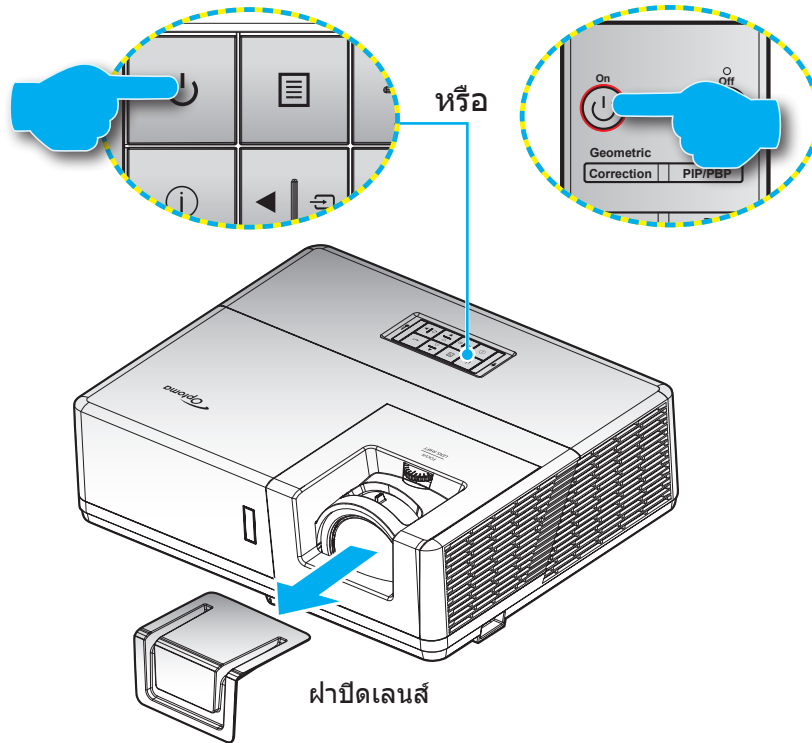

เปิดเครื่อง



1. ถอดที่ครอบเลนส์ออก
2. เชื่อมต่อสายไฟและสายสัญญาณให้แน่น เมื่อเชื่อมต่อแล้ว, LED เพาเวอร์จะเปลี่ยนเป็นสีแดง
3. เปิดใช้งานโปรเจคเตอร์โดยการกดปุ่ม  บนแผงปุ่มกดของโปรเจคเตอร์หรือรีโมทคอนโทรล
4. หน้าจอเริ่มต้นจะแสดงประมาณ 10 วินาที แล้ว LED เพาเวอร์จะกะพริบเป็นสีน้ำเงิน หรือกะพริบเป็นสีเขียว

หมายเหตุ: ครั้งแรกที่โปรเจ็กเตอร์ได้รับการเปิดใช้งาน คุณจะถูกขอให้เลือกภาษาที่ต้องการ ทิศทางการถ่ายภาพ และการตั้งค่าอื่น ๆ

ปิดเครื่อง

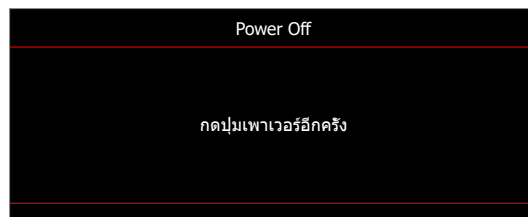
1. ปิดโปรเจคเตอร์โดยการกดปุ่ม  บนแผงปุ่มกดของโปรเจคเตอร์ หรือปุ่ม | บนรีโมทคอนโทรล
2. ข้อความดังต่อไปนี้จะปรากฏขึ้น:



3. กดปุ่ม  หรือ | อีกครั้งเพื่อยืนยัน ไม่เช่นนั้น ข้อความจะหายไปหลังจากผ่านไป 15 วินาที เมื่อคุณกดปุ่ม  หรือ | ครั้งที่สอง โปรเจคเตอร์จะปิดเครื่อง
4. เมื่อไฟ LED เพาเวอร์เปลี่ยนเป็นสีแดงต่อเนื่อง แสดงว่าโปรเจคเตอร์ได้เข้าสู่โหมดสแตนด์บายแล้ว ถ้าคุณต้องการเปิดโปรเจคเตอร์กลับขึ้นมา คุณต้องรอจนกระทั่งโปรเจคเตอร์เสร็จสิ้นกระบวนการทำให้เครื่องเย็นลง และเข้าสู่โหมดสแตนด์บายก่อน เมื่อโปรเจคเตอร์อยู่ในโหมดสแตนด์บาย เพียงแค่กดปุ่ม  อีกครั้งเพื่อเปิดโปรเจคเตอร์
5. ถอดสายไฟจากเต้าเสียบไฟและโปรเจคเตอร์

หมายเหตุ: ไม่แนะนำให้เปิดโปรเจ็กเตอร์ทันทีหลังจากที่ทำการปิดเครื่อง

การใช้งานโปรเจคเตอร์

การเลือกแหล่งสัญญาณเข้า

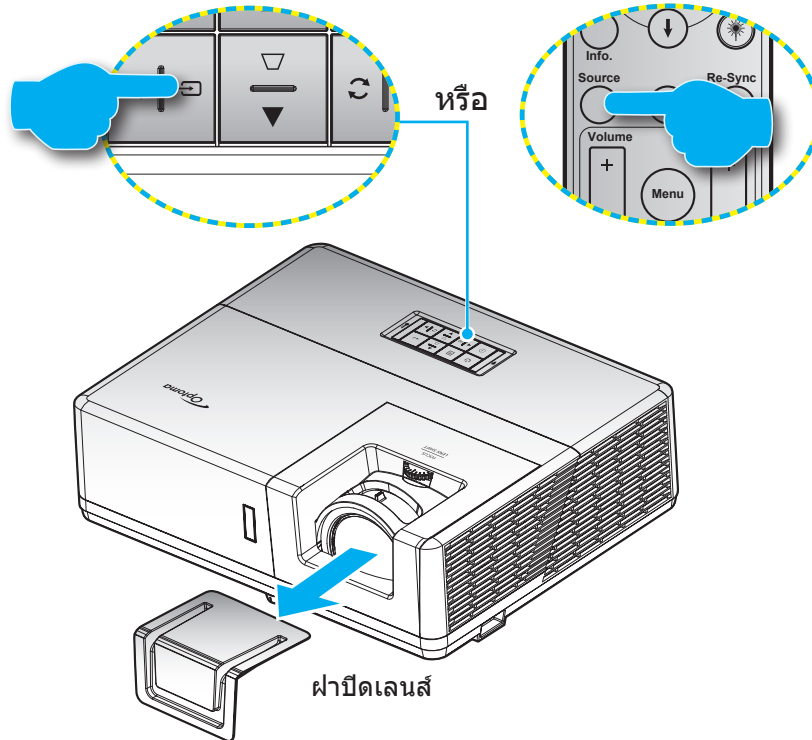

เปิดเครื่อง และเชื่อมต่อแหล่งสัญญาณที่คุณต้องการให้แสดงบนหน้าจอ เช่น คอมพิวเตอร์ โน้ตบุ๊ก เครื่องเล่นวิดีโอ ฯลฯ โปรเจคเตอร์จะตรวจจับแหล่งสัญญาณโดยอัตโนมัติ หากมีแหล่งสัญญาณเชื่อมต่อหลายแหล่ง ให้กดปุ่ม  ที่แผงปุ่มกดบนโปรเจคเตอร์ หรือปุ่ม สัญญาณ ที่รีโมทคอนโทรลเพื่อเลือกสัญญาณเข้าที่ต้องการ



การใช้งานโปรเจกเตอร์

เมนูนำทางและคุณลักษณะพิเศษ

โปรเจคเตอร์มีเมนูที่แสดงบนหน้าจอหลายภาษา ที่อนุญาตให้คุณทำการปรับภาพ และเปลี่ยนแปลงการตั้งค่าต่างๆ โปรเจคเตอร์จะตรวจพบสัญญาณโดยอัตโนมัติ

1. เพื่อเปิดเมนู OSD ให้กดปุ่ม  บนแผงปุ่มกดของโปรเจคเตอร์ หรือปุ่ม **เมนู** บนรีโมทคอนโทรล
2. ในขณะที่ OSD แสดงอยู่ ใช้ปุ่ม **▲▼** เพื่อเลือกรายการใด ๆ ในเมนูหลัก ในระหว่างการเลือกในหน้านั้นๆ ให้กดปุ่ม **←** บนแผงปุ่มกดของโปรเจคเตอร์ หรือปุ่ม **ใส่ค่า** บนรีโมทคอนโทรลเพื่อเข้าสู่เมนูย่อย
3. ใช้ปุ่ม **◀▶** เพื่อเลือกรายการที่ต้องการในเมนูย่อย จากนั้นกด **←** หรือปุ่ม **ใส่ค่า** เพื่อดูการตั้งค่าเพิ่มเติม ปรับการตั้งค่าด้วยปุ่ม **◀▶**
4. เลือกรายการถัดไปที่จะปรับในเมนูย่อย และปรับค่าตามที่อธิบายด้านบน
5. กดปุ่ม **←** หรือ **ใส่ค่า** เพื่อยืนยัน และหน้าจอจะกลับไปยังเมนูหลัก
6. เพื่อจบการทำงาน ให้กดปุ่ม  หรือปุ่ม **เมนู** อีกครั้ง เมนู OSD จะปิด และโปรเจคเตอร์จะบันทึกการตั้งค่าใหม่โดยอัตโนมัติ

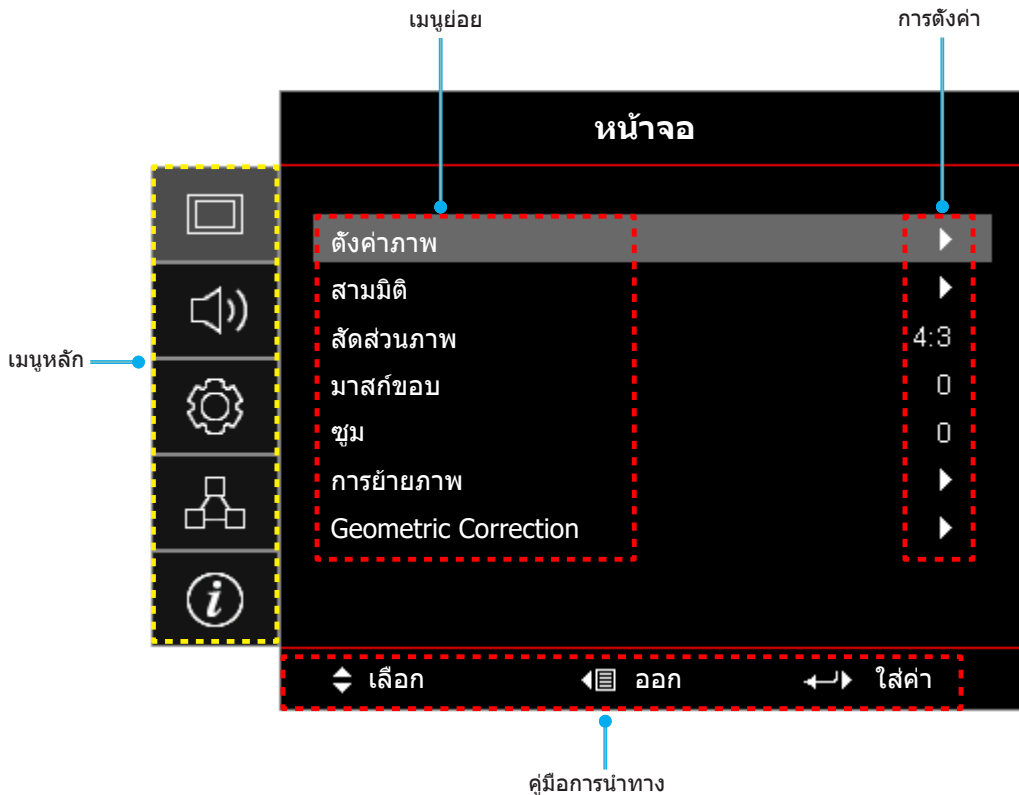

การใช้งานโปรเจ็กเตอร์

ผังเมนูหน้าจอผู้ใช้

เมนูหลัก	เมนูย่อย	เมนูย่อย 2	เมนูย่อย 3	เมนูย่อย 4	ค่า		
หน้าจอ	ตั้งค่าภาพ	โหมดการแสดงผลภาพ			การนำเสนอ		
					สว่าง		
					HDR		
					ภาพยนตร์		
					เกมส์		
					sRGB		
					DICOM SIM.		
					ผู้ใช้		
					สามมิติ		
		Wall Color				ปิด[ค่าเริ่มต้น]	
						กระดานดำ	
						Light Yellow	
						Light Green	
						Light Blue	
						Pink	
		Dynamic Range		HDR		เปิด	
				HDR Picture Mode		อัตโนมัติ [ค่าเริ่มต้น]	
						สว่าง	
						มาตรฐาน [ค่าเริ่มต้น]	
					ฟิล์ม		
						Detail	
				ความสว่าง			-50 ~ 50
				คอนทราสต์			-50 ~ 50
				ความชัด			1 ~ 15
				สี			-50 ~ 50
				Tint			-50 ~ 50
			Gamma		ฟิล์ม		
					วิดีโอ		
					กราฟฟิก		
					มาตรฐาน(2.2)		
					1.8		
					2.0		
				2.4			
		2.6					
		การตั้งค่าสี	BrilliantColor™		1 ~ 10		





การใช้งานโปรเจกเตอร์

เมนูหลัก	เมนูย่อย	เมนูย่อย 2	เมนูย่อย 3	เมนูย่อย 4	ค่า	
หน้าจอ	ตั้งค่าภาพ	การตั้งค่าสี	อุณหภูมิสี		อุ่น	
					มาตรฐาน	
					เย็น	
					เย็น	
			เทียบสี	สี		แดง [ค่าเริ่มต้น]
						เขียว
						น้ำเงิน
						คราม
						เหลือง
						ม่วง
						ขาว(*)
						โทนสี/R(*)
					ความเข้มของสี/G(*)	-50 ~ 50 [ค่าเริ่มต้น: 0]
					เกน/B(*)	-50 ~ 50 [ค่าเริ่มต้น: 0]
					รีเซ็ต	ยกเลิก [ค่าเริ่มต้น]
					ออก	ใช่
			RGB เกน/ไบแอส		แดง (Gain)	-50 ~ 50
					เขียว (Gain)	-50 ~ 50
					น้ำเงิน (Gain)	-50 ~ 50
					แดง (Bias)	-50 ~ 50
					เขียว (Bias)	-50 ~ 50
					น้ำเงิน (Bias)	-50 ~ 50
					รีเซ็ต	ยกเลิก [ค่าเริ่มต้น]
					ออก	ใช่
			ปรับภูมิสี [ไม่มีสัญญาณเข้า HDMI]			อัตโนมัติ [ค่าเริ่มต้น]
						RGB
						YUV
			ปรับภูมิสี [สัญญาณเข้า HDMI]			อัตโนมัติ [ค่าเริ่มต้น]
						RGB (0-255)
						RGB (16-235)
					YUV	
				ระดับสีขาว	0 ~ 31	
				ระดับสีดำ	-5 ~ 5	
		IRE			0	
					7.5	
		สัญญาณ	อัตโนมัติ		ปิด	
					เปิด [ค่าเริ่มต้น]	
					-10 ~ 10 (ขึ้นกับสัญญาณ) [ค่าเริ่มต้น: 0]	
			เฟส	0~31 (ขึ้นอยู่กับสัญญาณ) [ค่าเริ่มต้น: 0]		

การใช้งานโปรเจ็กเตอร์

เมนูหลัก	เมนูย่อย	เมนูย่อย 2	เมนูย่อย 3	เมนูย่อย 4	ค่า	
หน้าจอ	ตั้งค่าภาพ	สัญญาณ	การจัดวางแนวนอน		-5 ~ 5 (ซิงกับสัญญาณ) [ค่าเริ่มต้น: 0]	
			การจัดวางแนวตั้ง		-5 ~ 5 (ซิงกับสัญญาณ) [ค่าเริ่มต้น: 0]	
		โหมดความสว่าง			DynamicBlack	
					Power (พลังงาน = 100%/ 95%/ 90%/ 85%/ 80%/ 75%/ 70%/ 65%/ 60%/ 55%/ 50%)	
		รีเซ็ต				
	สามมิติ	โหมด 3 มิติ				ปิด
						เปิด [ค่าเริ่มต้น]
		3D Tech				DLP-Link [ค่าเริ่มต้น]
						3D ซิงค์
		3D->2D				สามมิติ [ค่าเริ่มต้น]
						L
						R
		3D รูปแบบ				อัตโนมัติ [ค่าเริ่มต้น]
						SBS
						สูงสุดและต่ำสุด
						กรอบลำดับ
		3D ซิงค์ย้อนกลับ				เปิด
					ปิด [ค่าเริ่มต้น]	
	รีเซ็ต				ยกเลิก	
					ใช่	
	สัดส่วนภาพ					4:3
						16:9
						16:10
						หมายเหตุ: สำหรับรุ่น WUXGA เท่านั้น
						LBX
						Native
						อัตโนมัติ
	มาสก์ขอบ					0 ~ 10 [ค่าเริ่มต้น: 0]
	ซูม					-5 ~ 25 [ค่าเริ่มต้น: 0]
	การย้ายภาพ	H <input type="checkbox"/>				-100 ~ 100 [ค่าเริ่มต้น: 0]
		V <input type="checkbox"/>				-100 ~ 100 [ค่าเริ่มต้น: 0]
	Geometric Correction	Four Corners				
		แก้ภาพบิดเบี้ยวแนวนอน				-20 ~ 20 [ค่าเริ่มต้น: 0]
		V คีย์สโตน				-20 ~ 20 [ค่าเริ่มต้น: 0]
		อัตโนมัติคีย์สโตน				ปิด
						เปิด [ค่าเริ่มต้น]
		รีเซ็ต				
	เสียง	ซ็อน				ปิด [ค่าเริ่มต้น]
						เปิด
		ระดับเสียง				

การใช้งานโปรเจ็กเตอร์

เมนูหลัก	เมนูย่อย	เมนูย่อย 2	เมนูย่อย 3	เมนูย่อย 4	ค่า		
เสียง	เสียงเข้า	HDMI1 / MHL			เสียง 1		
					เสียง 2		
					ค่าเริ่มต้น [ค่าเริ่มต้น]		
		HDMI2			เสียง 1		
					เสียง 2		
					ค่าเริ่มต้น [ค่าเริ่มต้น]		
		HDBaseT [เฉพาะสำหรับรุ่น HDBaseT เท่านั้น]			เสียง 1		
					เสียง 2		
					ค่าเริ่มต้น [ค่าเริ่มต้น]		
		VGA [เฉพาะสำหรับรุ่นที่ไม่ใช่ HDBaseT เท่านั้น]			เสียง 1		
					เสียง 2		
		VGA 1 [เฉพาะสำหรับรุ่น HDBaseT เท่านั้น]			เสียง 1		
					เสียง 2		
	VGA 2 [เฉพาะสำหรับรุ่น HDBaseT เท่านั้น]			เสียง 1			
				เสียง 2			
S-Video [เฉพาะสำหรับรุ่น HDBaseT เท่านั้น]			เสียง 1				
			เสียง 2				
วิดีโอ			เสียง 1				
			เสียง 2				
ฟังก์ชันเสียง/ไมค์เข้า					เสียงเข้า [ค่าเริ่มต้น]		
					ไมค์		
ตั้งค่า	การฉายภาพ				ด้านหน้า  [ค่าเริ่มต้น]		
					Rear 		
					บนเพดาน 		
					หลังบน 		
	ชนิดหน้าจอ [เฉพาะสำหรับรุ่น WUXGA เท่านั้น]					16:9	
						16:10 [ค่าเริ่มต้น]	
	ตั้งค่าการใช้ไฟ	ระบบเปิดเครื่องด่วน				ปิด [ค่าเริ่มต้น]	
						เปิด	
		เปิดเครื่องพร้อมสัญญาณภาพ					ปิด [ค่าเริ่มต้น]
							เปิด
		ปิดอัตโนมัติ (นาที)					0 ~ 180 (เพิ่มขึ้นครึ่งละ 5 นาที) [ค่าเริ่มต้น: 20]
			ตั้งเวลาปิด (นาที)				0 ~ 990 (เพิ่มขึ้นครึ่งละ 30 นาที) [ค่าเริ่มต้น: 0]
				Always on			
	โหมดพลังงาน (สแตนด์บาย)					แอกทีฟ	
					Eco. [ค่าเริ่มต้น]		
การใช้ไฟผ่าน USB (สแตนด์บาย)					ปิด [ค่าเริ่มต้น]		
					เปิด		





การใช้งานโปรเจ็กเตอร์

เมนูหลัก	เมนูย่อย	เมนูย่อย 2	เมนูย่อย 3	เมนูย่อย 4	ค่า		
ตั้งค่า	ระบบป้องกัน	ระบบป้องกัน			ปิด		
					เปิด		
		ตั้งเวลาป้องกัน	เดือน				
			วัน				
	ชั่วโมง						
		เปลี่ยนรหัสผ่าน				[ค่าเริ่มต้น: 1234]	
	HDMI Link Settings	HDMI Link				ปิด [ค่าเริ่มต้น]	
						เปิด	
		Inclusive of TV				ไม่ใช่ [ค่าเริ่มต้น]	
						ใช่	
		Power On Link				Mutual [ค่าเริ่มต้น]	
						PJ → Device Device → PJ	
	Power Off Link				ปิด [ค่าเริ่มต้น]		
					เปิด		
	รูปแบบการทดสอบ					ตารางสีเขียว	
						ตารางสีแดงม่วง	
						ตารางสีขาว	
						ขาว	
						ปิด	
	การตั้งค่ารีโมท [ขึ้นอยู่กับรีโมท]	การทำงานของ IR				เปิด [ค่าเริ่มต้น]	
						ปิด	
		ชุดคำสั่งรีโมท				00~99	
		F1					รูปแบบการทดสอบ
							ความสว่าง
							คอนทราสต์
							ตั้งเวลาปิด
							เทียบสี
							อุณหภูมิสี
							Gamma
							การฉายภาพ
		F2					MHL
							รูปแบบการทดสอบ
						ความสว่าง	
						คอนทราสต์	
						ตั้งเวลาปิด	
						เทียบสี	
						อุณหภูมิสี	
					Gamma		
				การฉายภาพ			
					MHL		

การใช้งานโปรเจ็กเตอร์

เมนูหลัก	เมนูย่อย	เมนูย่อย 2	เมนูย่อย 3	เมนูย่อย 4	ค่า	
ตั้งค่า	การตั้งค่ารีโมท [ขึ้นอยู่กับรีโมท]	F3			รูปแบบการทดสอบ	
					ความสว่าง	
					คอนทราสต์	
					ตั้งเวลาปิด	
					เทียบสี	
					อุณหภูมิสี	
					Gamma	
					การฉายภาพ	
					MHL	
	ID โปรเจ็กเตอร์					00 ~ 99
	ทริกเกอร์ 12V					เปิด
						ปิด
	HDBaseT Control	Ethernet				เปิด
						ปิด [ค่าเริ่มต้น]
		RS232				เปิด
						ปิด [ค่าเริ่มต้น]
	โหมด HDBaseT				อัตโนมัติ	
						HDBaseT [ค่าเริ่มต้น]
	ตัวเลือก	เลือกภาษา				English [ค่าเริ่มต้น]
						Deutsch
						Français
						Italiano
						Español
						Português
						Polski
						Nederlands
						Svenska
						Norsk/Dansk
						Suomi
						ελληνικά
						繁體中文
						簡體中文
						日本語
					한국어	
					Русский	
					Magyar	
					Čeština	
					عربي	
					ไทย	
			Türkçe			
			فارسی			
			Tiếng Việt			
			Bahasa Indonesia			
			Română			
			Slovenčina			

การใช้งานโปรเจ็กเตอร์

เมนูหลัก	เมนูย่อย	เมนูย่อย 2	เมนูย่อย 3	เมนูย่อย 4	ค่า
ตั้งค่า	ตัวเลือก	คำบรรยาย			CC1
					CC2
					ปิด [ค่าเริ่มต้น]
		การตั้งค่าเมนู	ตำแหน่งเมนู		ซ้ายบน 
					ขวาบน 
					กึ่งกลาง  [ค่าเริ่มต้น]
					ซ้ายล่าง 
				ขวาล่าง 	
			ตั้งเวลาเมนู		
					5 วินาที
					10 วินาที [ค่าเริ่มต้น]
		แหล่งอัตโนมัติ			ปิด [ค่าเริ่มต้น]
					เปิด
		แหล่งสัญญาณเข้า			HDMI1 / MHL
					HDMI2
					HDBaseT
					VGA
					VGA 1
					VGA 2
					S-Video
					วิดีโอ
		กำหนดชื่อสัญญาณภาพ	HDMI1 / MHL		ค่าเริ่มต้น [ค่าเริ่มต้น]
					การกำหนดค่าเอง
			HDMI2		ค่าเริ่มต้น [ค่าเริ่มต้น]
					การกำหนดค่าเอง
			HDBaseT [เฉพาะสำหรับรุ่น HDBaseT เท่านั้น]		ค่าเริ่มต้น [ค่าเริ่มต้น]
					การกำหนดค่าเอง
			VGA [เฉพาะสำหรับรุ่นที่ไม่ใช่ HDBaseT เท่านั้น]		ค่าเริ่มต้น [ค่าเริ่มต้น]
					การกำหนดค่าเอง
			VGA 1 [เฉพาะสำหรับรุ่น HDBaseT เท่านั้น]		ค่าเริ่มต้น [ค่าเริ่มต้น]
					การกำหนดค่าเอง
		VGA 2 [เฉพาะสำหรับรุ่น HDBaseT เท่านั้น]		ค่าเริ่มต้น [ค่าเริ่มต้น]	
				การกำหนดค่าเอง	
		S-Video [เฉพาะสำหรับรุ่น HDBaseT เท่านั้น]		ค่าเริ่มต้น [ค่าเริ่มต้น]	
				การกำหนดค่าเอง	
		วิดีโอ		ค่าเริ่มต้น [ค่าเริ่มต้น]	
				การกำหนดค่าเอง	
		พื้นที่สูง			ปิด [ค่าเริ่มต้น]
					เปิด
		Display Mode Lock			ปิด [ค่าเริ่มต้น]
			เปิด		

การใช้งานโปรเจ็กเตอร์

เมนูหลัก	เมนูย่อย	เมนูย่อย 2	เมนูย่อย 3	เมนูย่อย 4	ค่า
ตั้งค่า	ตัวเลือก	ล๊อคปุ่ม			ปิด [ค่าเริ่มต้น]
					เปิด
		ซ่อนข้อมูล			ปิด [ค่าเริ่มต้น]
					เปิด
		โลโก้			ค่าเริ่มต้น [ค่าเริ่มต้น]
					ปกติ
		สีพื้น			ผู้ใช้
					ไม่มี [ค่าเริ่มต้นสำหรับรุ่น วิดีโอ/โปร-AV] หมายเหตุ: ไม่มี หมายถึงพื้นหลังสีดำ
					น้ำเงิน [ค่าเริ่มต้นสำหรับรุ่นข้อมูล]
					แดง
				เขียว	
				เทา	
	รีเซ็ต	Reset OSD			ยกเลิก [ค่าเริ่มต้น]
					ใช่
Reset to Default			ยกเลิก [ค่าเริ่มต้น]		
			ใช่		
เครือข่าย	แลน	สถานะเครือข่าย			(อ่านอย่างเดียว)
		หมายเลข MAC			(อ่านอย่างเดียว)
		DHCP			ปิด [ค่าเริ่มต้น]
					เปิด
		IP แอดเดรส			192.168.0.100 [ค่าเริ่มต้น]
		ซับเน็ต มาสก์			255.255.255.0 [ค่าเริ่มต้น]
		เกตเวย์			192.168.0.254 [ค่าเริ่มต้น]
		DNS			192.168.0.51 [ค่าเริ่มต้น]
	รีเซ็ต				
	ควบคุม	Crestron			ปิด
					เปิด [ค่าเริ่มต้น] หมายเหตุ: พอร์ต 41794
		Extron			ปิด
					เปิด [ค่าเริ่มต้น] หมายเหตุ: พอร์ต 2023
		PJ Link			ปิด
				เปิด [ค่าเริ่มต้น] หมายเหตุ: พอร์ต 4352	
AMX Device Discovery				ปิด	
				เปิด [ค่าเริ่มต้น] หมายเหตุ: พอร์ต 9131	
Telnet			ปิด		
			เปิด [ค่าเริ่มต้น] หมายเหตุ: พอร์ต 23		
HTTP			ปิด		
			เปิด [ค่าเริ่มต้น] หมายเหตุ: พอร์ต 80		

การใช้งานโปรเจ็กเตอร์

เมนูหลัก	เมนูย่อย	เมนูย่อย 2	เมนูย่อย 3	เมนูย่อย 4	ค่า
ข้อมูล	Regulatory				
	Serial Number				
	แหล่งสัญญาณ				
	ความละเอียด				00x00
	อัตราการรีเฟรช				0.00Hz
	โหมดการ แสดงภาพ				
	ชุดคำสั่งรีโมท				00 ~ 99
	Remote Code (Active)				00 ~ 99
	โหมดพลังงาน (สแตนด์บาย)				
	Light Source Hours				0 hr
	สถานะเครือข่าย				
	IP แอดเดรส				
	ID โปรเจ็กเตอร์				00 ~ 99
	โหมดความสว่าง				
	เวอร์ชันเฟิร์มแวร์	ระบบ			
แลน					
MCU					

การใช้งานโปรเจกเตอร์

เมนูการแสดงผล

แสดงเมนูตั้งค่าภาพ

โหมดการแสดงผล

มีการตั้งค่าจากโรงงานหลายอย่างที่ปรับมาให้ล่วงหน้าสำหรับภาพชนิดต่างๆ

- **การนำเสนอ:** โหมดนี้เหมาะสำหรับการแสดงต่อสาธารณะในการเชื่อมต่อกับ PC
- **สว่าง:** ความสว่างสูงสุดสำหรับสัญญาณเข้าจาก PC
- **HDR:** ถอดรหัส และแสดงเนื้อหา HDR (High Dynamic Range) เพื่อให้ได้ภาพสีที่ลึกที่สุด, สีขาวที่สว่างที่สุด และสีแนวภาพยนตร์ที่สดใส โดยใช้ REC.2020 Color Gamut โหมดนี้จะเปิดใช้งานโดยอัตโนมัติ ถ้า HDR ถูกตั้งค่าเป็น เปิด (และเนื้อหา HDR ถูกส่งไปยังโปรเจคเตอร์ – บลูเรย์ UHD 4K, เกม HDR UHD 1080p/4K, วิดีโอการสตรีม UHD 4K) ในขณะที่โหมด HDR แยกที่พ. โหมดการแสดงผลอื่น ๆ (ภาพยนตร์, อ้างอิง, ฯลฯ) จะไม่สามารถถูกเลือกได้ เนื่องจาก HDR ให้สีที่มีความแม่นยำสูง ซึ่งเกินสมรรถนะในการแสดงสีของโหมดการแสดงผลอื่น ๆ
- **ภาพยนตร์:** ให้สีที่ดีที่สุดในการรับชมภาพยนตร์
- **เกมส์:** เลือกโหมดนี้เพื่อเพิ่มความสว่างและระดับเวลาการตอบสนองเพื่อสนุกสนานกับวิดีโอเกม
- **sRGB:** สีที่ถูกต้องตามมาตรฐาน
- **DICOM SIM.:** โหมดนี้สามารถฉายภาพขาวดำทางการแพทย์ เช่น ฟิล์มเอ็กซเรย์, MRI, ฯลฯ
- **ผู้ใช้:** จำการตั้งค่าของผู้ใช้
- **สามมิติ:** เพื่อสัมผัสประสบการณ์ชมภาพ 3D คุณจำเป็นต้องสวมแว่น 3D ให้แน่ใจว่า PC/อุปกรณ์พกพาของคุณมีกราฟฟิการ์ตควอดบัพเฟอ์ที่ส่งเอาต์พุตสัญญาณ 120 Hz และมีเครื่องเล่น 3D ติดตั้งอยู่

Wall Color

ใช้ฟังก์ชันนี้เพื่อรับภาพหน้าจอที่ที่เหมาะสมตามสีของผนัง เลือกระหว่าง ปัด, กระจกดำ, Light Yellow, Light Green, Light Blue, Pink, และ เทา

Dynamic Range

ตั้งค่า High Dynamic Range (HDR) และผลของมันเมื่อฉายวิดีโอจากเครื่องเล่น 4K Blu-ray และอุปกรณ์สตรีมมิง

หมายเหตุ: HDMI1 และ VGA ไม่สนับสนุนไดนามิกเรนจ์

> HDR

- **ปิด:** ปิดการใช้งานกระบวนการ HDR เมื่อตั้งค่าเป็นปิด โปรเจคเตอร์จะไม่ถอดรหัสเนื้อหา HDR
- **อัตโนมัติ:** ตรวจจับสัญญาณ HDR โดยอัตโนมัติ

> HDR Picture Mode

- **สว่าง:** เลือกโหมดนี้เพื่อสีที่อิ่มตัวและสว่างมากขึ้น
- **มาตรฐาน:** เลือกโหมดนี้สำหรับสีที่ดูเป็นธรรมชาติ โดยมีโทนสีที่สมดุลระหว่างโทนสีอุ่นและเย็น
- **ฟิล์ม:** เลือกโหมดนี้เพื่อให้ได้ภาพที่มีรายละเอียดมากขึ้นและชัดขึ้น
- **Detail:** สัญญาณมาจากการแปลง OETF เพื่อให้ได้การจับคู่สีที่ดีที่สุด

ความสว่าง

ปรับความสว่างของภาพ

คอนทราสต์

คอนทราสต์ ทำหน้าที่ควบคุมระดับความแตกต่างระหว่างส่วนที่สว่างที่สุด และมืดที่สุดของภาพ

ความชัด

ปรับความชัดของภาพ

การใช้งานโปรเจ็กเตอร์

สี

ปรับภาพวิดีโอจากสีดำและขาว เพื่อให้ได้สีที่อิมตัวอย่างสมบูรณ์

Tint

ปรับความสมดุลของสีแดงและสีเขียว

Gamma

ตั้งค่าขจัดส่วนโค้งแกมมา หลังจากที่ตั้งค่าเริ่มต้น และปรับละเอียดเสร็จแล้ว ใช้ขั้นตอน การปรับแกมมา เพื่อปรับภาพเอาต์พุตของคุณให้ดีที่สุด

- **ฟิล์ม:** สำหรับระบบโฮมเธียเตอร์
- **วิดีโอ:** สำหรับสัญญาณวิดีโอ หรือ TV
- **กราฟฟิก:** สำหรับสัญญาณ PC / ภาพถ่าย
- **มาตรฐาน(2.2):** สำหรับการตั้งค่าแบบมาตรฐาน
- **1.8 / 2.0 / 2.4 / 2.6:** สำหรับเฉพาะ PC / ภาพถ่าย

หมายเหตุ:

- ตัวเลือกเหล่านี้ใช้ได้เฉพาะถ้าฟังก์ชันโหมด 3D ปิดใช้งาน การตั้งค่า **Wall Color** ไม่ได้ตั้งค่าเป็น **กระดานดำ** และการตั้งค่า **โหมดการแสดงผลภาพ** ไม่ได้ตั้งค่าเป็น **DICOM SIM.** หรือ **HDR**
- ถ้าการตั้งค่า **โหมดการแสดงผลภาพ** ถูกตั้งค่าเป็น **HDR**, ผู้ใช้สามารถเลือกได้เฉพาะ **HDR** สำหรับการตั้งค่า **Gamma**
- ในโหมด 3D ผู้ใช้สามารถเลือกได้เฉพาะการตั้งค่า **สามมิติ** สำหรับ **Gamma** เท่านั้น
- ถ้าการตั้งค่า **Wall Color** ถูกตั้งค่าเป็น **กระดานดำ**, ผู้ใช้สามารถเลือกได้เฉพาะ **กระดานดำ** สำหรับการตั้งค่า **Gamma**
- ถ้าการตั้งค่า **โหมดการแสดงผลภาพ** ถูกตั้งค่าเป็น **DICOM SIM.**, ผู้ใช้สามารถเลือกได้เฉพาะ **DICOM SIM.** สำหรับการตั้งค่า **Gamma**

การตั้งค่าสี

กำหนดค่าการตั้งค่าสี

- **BrilliantColor™:** รายการที่สามารถปรับได้นี้จะใช้อัลกอริทึมการประมวลผลสีใหม่และการปรับปรุงเพื่อให้ความสว่างที่สูงขึ้น ในขณะที่ให้สีจริงที่สดใสมากขึ้นในรูปภาพ
- **อุณหภูมิสี:** เลือกอุณหภูมิสีจาก อุ่น, มาตรฐาน, เย็น หรือ เย็น
- **เทียบสี:** เลือกตัวเลือกต่อไปนี้:
 - สี: ปรับระดับสีแดง, เขียว, ตา, น้ำเงินเขียว, เหลือง, แดงม่วง และขาวของภาพ
 - โทนสี/R(แดง)*: ปรับความสมดุลของสีแดงและสีเขียว
หมายเหตุ: *ถ้าการตั้งค่า สี ถูกตั้งค่าเป็น **ขาว** คุณสามารถปรับการตั้งค่าสีแดงได้
 - ความอิมของสี/G(เขียว)*: ปรับภาพวิดีโอจากสีดำและขาว เพื่อให้ได้สีที่อิมตัวอย่างสมบูรณ์
หมายเหตุ: *ถ้าการตั้งค่า สี ถูกตั้งค่าเป็น **ขาว** คุณสามารถปรับการตั้งค่าสีเขียว
 - เกน/B(น้ำเงิน)*: ปรับความสว่างของภาพ
หมายเหตุ: *ถ้าการตั้งค่า สี ถูกตั้งค่าเป็น **ขาว** คุณสามารถปรับการตั้งค่าสีน้ำเงิน
 - รีเซ็ต: กลับไปยังการตั้งค่าหลักจากโรงงานสำหรับการปรับระดับสี
 - ออก: ออกจากเมนู "เทียบสี"
- **RGB เกน/ไบแอส:** การตั้งค่านี้ให้คุณปรับแต่งความสว่าง (เกน) และคอนทราสต์ (ไบแอส) ของภาพ
 - รีเซ็ต: กลับไปยังการตั้งค่าหลักจากโรงงานสำหรับ RGB เกน/ไบแอส
 - ออก: ออกจากเมนู "RGB เกน/ไบแอส"
- **ปรกภูมิสี (ที่ไม่ใช่สัญญาณเข้า HDMI เท่านั้น):** เลือกชนิดแมทริกซ์สีที่เหมาะสมจากรายการต่อไปนี้: อัตโนมัติ, RGB, หรือ YUV.

การใช้งานโปรเจ็กเตอร์

- **ปริภูมิสี (สัญญาณเข้า HDMI เท่านั้น):** เลือกชนิดแมทริกซ์สีที่เหมาะสมจากรายการต่อไปนี้: อัตราส่วนสี, RGB (0-255), RGB (16-235), และ YUV.
- **ระดับสีขา:** อนุญาตให้ผู้ใช้ปรับระดับสีขา เมื่อป้อนสัญญาณวิดีโอ
หมายเหตุ: ระดับสีขาสามารถปรับได้สำหรับแหล่งสัญญาณเข้า Video/S-Video เท่านั้น
- **ระดับสีดำ:** อนุญาตให้ผู้ใช้ปรับระดับสีดำ เมื่อป้อนสัญญาณวิดีโอ
หมายเหตุ: ระดับสีดำสามารถปรับได้สำหรับแหล่งสัญญาณเข้า Video/S-Video เท่านั้น
- **IRE:** อนุญาตให้ผู้ใช้ปรับค่า IRE เมื่อป้อนสัญญาณวิดีโอ
หมายเหตุ:
 - IRE สามารถใช้กับรูปแบบวิดีโอ NTSC เท่านั้น
 - IRE สามารถปรับได้สำหรับแหล่งสัญญาณเข้า Video/S-Video เท่านั้น

สัญญาณ

ปรับตัวเลือกสัญญาณ

- **อัตราส่วนสี:** กำหนดค่าสัญญาณโดยอัตราส่วนสี (รายการความถี่และเฟสจะเป็นสีเทาจาง) ถ้าอัตราส่วนสีถูกปิดทำงาน, รายการความถี่ และเฟสจะปรากฏขึ้นเพื่อให้ผู้ใช้ปรับค่าด้วยตัวเอง และทำการบันทึกการตั้งค่า
- **ความถี่:** เปลี่ยนความถี่ข้อมูลการแสดงผล เพื่อให้ตรงกับความถี่ของกราฟฟิการ์ตของคอมพิวเตอร์ของคุณ ใช้ฟังก์ชันนี้เฉพาะเมื่อภาพปรากฏกะพริบในแนวตั้งเท่านั้น
- **เฟส:** ซิงโครไนซ์ใหม่มีสัญญาณของการแสดงผลกับกราฟฟิการ์ต ถ้าภาพดูเหมือนว่าจะไม่นิ่งหรือกะพริบ ให้ใช้ฟังก์ชันนี้เพื่อแก้ไข
- **การจัดวางแนวนอน:** ปรับตำแหน่งแนวนอนของภาพ
- **การจัดวางแนวตั้ง:** ปรับตำแหน่งแนวตั้งของภาพ

หมายเหตุ: เมนูนี้มีให้ใช้การได้เฉพาะเมื่อแหล่งสัญญาณเข้าเป็น RGB/คอมพิวเตอร์ เท่านั้น

โหมดความสว่าง

ปรับการตั้งค่าโหมดความสว่าง

- **DynamicBlack:** ใช้ปรับความสว่างของภาพแบบอัตราส่วนสีเพื่อให้ได้สมรรถนะด้านคอนทราสต์ที่เหมาะสมที่สุด
- **Power:** เลือกเปอร์เซ็นต์พลังงานสำหรับโหมดความสว่าง

รีเซ็ต

กลับไปยังการตั้งค่าหลักจากโรงงานสำหรับการตั้งค่าสี

การใช้งานโปรเจ็กเตอร์

เมนูแสดง 3D

หมายเหตุ:

- โปรเจคเตอร์นี้เป็นโปรเจคเตอร์ที่พร้อมสำหรับระบบ 3D ด้วยโซลูชัน DLP-Link 3D
- โปรดมั่นใจว่าใส่แว่น 3D ของคุณสำหรับ DLP-Link 3D ก่อนที่จะชมวิดีโอ
- โปรเจคเตอร์นี้สนับสนุน 3D แบบเฟรมซีเควนเซียล (พลิกหน้า) ผ่านพอร์ต HDMI1/HDMI2/VGA
- เพื่อเปิดใช้งานโหมด 3D อัตราเฟรมอินพุตควรตั้งค่าที่ 60Hz เท่านั้น ไม่สนับสนุนอัตราเฟรมที่ต่ำกว่าหรือสูงกว่านี้
- เพื่อให้ได้สมรรถนะที่ดีที่สุด แนะนำให้ใช้ความละเอียด 1920x1080 โปรดทราบว่าไม่สนับสนุนความละเอียด 4K (3840x2160) ในโหมด 3D

โหมด 3 มิติ

ใช้ตัวเลือกนี้เพื่อเปิดหรือปิดการใช้งานฟังก์ชัน 3D

- **ปิด:** เลือก "ปิด" เพื่อปิดโหมด 3 มิติ
- **เปิด:** เลือก "เปิด" เพื่อเปิดโหมด 3 มิติ

หมายเหตุ: ถ้าแหล่งสัญญาณ 2D และ 3D เข้าสู่ PJ ในเวลาเดียวกัน ถ้ามีภาพโกสต์ปรากฏในแหล่งสัญญาณ 2D ให้แน่ใจว่าทำการปิดฟังก์ชัน 3D แบบแมนนวล

3D Tech

ตั้งค่าพารามิเตอร์ 3D Tech. เป็น "DLP-Link" หรือ "3D ซิงค์"

3D->2D

ใช้ตัวเลือกนี้เพื่อระบุวิธีการให้เนื้อหา 3D ปรากฏขึ้นบนหน้าจอ

- **สามมิติ:** แสดงสัญญาณ 3D
- **L (ซ้าย):** แสดงกรอบซ้ายของภาพ 3D
- **R (ขวา):** แสดงกรอบขวาของภาพ 3D

3D รูปแบบ

ใช้ตัวเลือกนี้เพื่อเลือกรูปแบบเนื้อหา 3D ที่เหมาะสม

- **อัตโนมัติ:** เมื่อตรวจพบสัญญาณประจำตัว 3D รูปแบบ 3D จะถูกเลือกโดยอัตโนมัติ
- **SBS:** แสดงสัญญาณ 3D ในรูปแบบ "เคียงข้างกัน" (Side-by-side)
- **สูงสุดและต่ำสุด:** แสดงสัญญาณ 3D ในรูปแบบ "สูงสุดและต่ำสุด"
- **กรอบลำดับ:** แสดงสัญญาณ 3D ในรูปแบบ "กรอบลำดับ"

3D ซิงค์ย้อนกลับ

ใช้ตัวเลือกนี้เพื่อเปิด/ปิดการใช้งานฟังก์ชัน 3D ซิงค์ย้อนกลับ

รีเซ็ต

กลับไปยังการตั้งค่าหลักจากโรงงานสำหรับการตั้งค่า 3D

การใช้งานโปรเจ็กเตอร์

แสดงเมนูอัตราส่วน

สัดส่วนภาพ

เลือกอัตราส่วนของภาพที่แสดงในระหว่างตัวเลือกต่อไปนี้:

- **4:3:** รูปแบบนี้ใช้สำหรับแหล่งอินพุตขนาด 4:3
- **16:9:** รูปแบบนี้ใช้สำหรับแหล่งอินพุตขนาด 16:9 เช่น HDTV และ DVD เพื่อเพิ่มประสิทธิภาพสำหรับการชมภาพบน TV แบบ Wide Screen
- **16:10** (สำหรับรุ่น WUXGA เท่านั้น): รูปแบบนี้ใช้สำหรับแหล่งอินพุตขนาด 16:10 เช่นแล็ปท็อปแบบ wide Screen
- **LBX:** รูปแบบนี้ใช้สำหรับแหล่งอินพุต letterbox ที่ไม่ใช่ 16x9 และถ้าคุณใช้เลนส์ 16x9 ภายนอก เพื่อแสดงภาพในอัตราส่วน 2.35:1 โดยใช้ความละเอียดสูงสุด
- **Native:** รูปแบบนี้จะแสดงภาพต้นฉบับโดยไม่มีการปรับระดับใด ๆ
- **อัตโนมัติ:** มีการเลือกรูปแบบการแสดงผลที่เหมาะสมโดยอัตโนมัติ

หมายเหตุ:

- **รายละเอียดเกี่ยวกับโหมด LBX:**
 - DVD รูปแบบเลตเตอร์บอกซ์บางเครื่อง ไม่ถูกขยายสำหรับ TV 16x9 ในสถานการณ์นี้ ภาพจะดูไม่ถูกต้องเมื่อแสดงในโหมด 16:9 ในสถานการณ์นี้ โปรดลองใช้โหมด 4:3 เพื่อดู DVD ถ้าเนื้อหาไม่ได้เป็น 4:3, จะมีแถบสีดำรอบๆ ภาพในการแสดงผลแบบ 16:9 สำหรับเนื้อหาชนิดนี้ คุณสามารถใช้โหมด LBX เพื่อเติมภาพให้เต็มหน้าจอบนการแสดงผล 16:9
 - ถ้าคุณใช้เลนส์อนามอร์ฟิกภายนอก โหมด LBX นี้ ยังอนุญาตให้คุณชมเนื้อหา 2.35:1 (รวมถึงสัญญาณจาก DVD อนามอร์ฟิกและภาพยนตร์ HDTV) ซึ่งสนับสนุนอัตราส่วนอนามอร์ฟิกไวด์ที่ขยายสำหรับการแสดงผล 16x9 ในภาพแบบไวด์ 2.35:1 ด้วย ในกรณีนี้ จะไม่มีแถบสีดำ พลังงานแหล่งกำเนิดแสง และความละเอียดแนวตั้งถูกใช้อย่างเต็มที่

ตารางสเกล 1080p:

หน้าจอ 16:9	480i/p	576i/p	1080i/p	720p	PC
4x3	ปรับขนาดเป็น 1440x1080				
16x9	ปรับขนาดเป็น 1920x1080				
LBX	ปรับขนาดเป็น 1920x1440 จากนั้นใช้ภาพตรงกลาง 1920x1080 เพื่อแสดงผล				
Native	- การกำหนด ศูนย์กลาง 1:1 - หากไม่มีการปรับขนาด ภาพจะแสดงความละเอียดโดยขึ้นอยู่กับแหล่งสัญญาณที่นำเข้า				
อัตโนมัติ	- ถ้ามีการเลือกรูปแบบอัตโนมัติ ชนิดหน้าจอก็จะกลายเป็น 16:9 (1920x1080) โดยอัตโนมัติ - หากแหล่งสัญญาณเป็น 4:3 ชนิดหน้าจอก็จะถูกปรับขนาดเป็น 1440x1080 - หากแหล่งข้อมูลมีอัตราส่วน 16:9 ชนิดหน้าจอก็จะถูกปรับขนาดเป็น 1920x1080 - หากแหล่งสัญญาณเป็น 16:10 ชนิดหน้าจอก็จะปรับขนาดเป็น 1920x1200 และตัดบริเวณ 1920x1080 เพื่อแสดงผล				

การใช้งานโปรเจ็กเตอร์

กฎการแมป 1080p อัตราโน้มนัด:

อัตราโน้มนัด	ความละเอียดอินพุต		อัตราโน้มนัด/ปรับขนาด	
	ความละเอียดแนวนอน	ความละเอียดแนวตั้ง	1920	1080
4:3	640	480	1440	1080
	800	600	1440	1080
	1024	768	1440	1080
	1280	1024	1440	1080
	1400	1050	1440	1080
	1600	1200	1440	1080
ไวต์แลปท้อป	1280	720	1920	1080
	1280	768	1800	1080
	1280	800	1728	1080
SDTV	720	576	1350	1080
	720	480	1620	1080
HDTV	1280	720	1920	1080
	1920	1080	1920	1080

ตารางปรับระดับ WUXGA สำหรับ 1920 x 1200 DMD (ขนาดหน้าจอ 16:10):

หมายเหตุ:

- ประเภทหน้าจอที่รองรับ 16:10 (1920 x 1200), 16:9 (1920x1080)
- เมื่อขนาดหน้าจอเท่ากับ 16:9, รูปแบบ 16x10 จะไม่สามารถใช้งานได้
- เมื่อขนาดหน้าจอเท่ากับ 16:10, รูปแบบ 16x9 จะไม่สามารถใช้งานได้
- หากคุณเลือกตัวเลือกอัตราโน้มนัดแล้ว โหมดแสดงผลจะถูกเปลี่ยนโดยอัตราโน้มนัดด้วยเช่นกัน

หน้าจอ 16:10	480i/p	576i/p	1080i/p	720p	PC
4x3	ปรับขนาดเป็น 1600x1200				
16x10	ปรับขนาดเป็น 1920x1200				
LBX	ปรับขนาดเป็น 1920x1440 จากนั้นใช้ภาพตรงกลาง 1920x1200 เพื่อแสดงผล				
Native	- การกำหนด ศูนย์กลาง 1:1 - หากไม่มีการปรับขนาด ภาพจะแสดงความละเอียดโดยขึ้นอยู่กับแหล่งสัญญาณที่นำเข้า				
อัตราโน้มนัด	- ถ้ามีการเลือกรูปแบบนี้ ชนิดหน้าจอจะกลายเป็น 16:10 (1920x1200) โดยอัตราโน้มนัด - หากแหล่งข้อมูลมีอัตราส่วน 4:3 ชนิดหน้าจอจะถูกปรับขนาดเป็น 1600x1200 - หากแหล่งข้อมูลมีอัตราส่วน 16:9 ชนิดหน้าจอจะถูกปรับขนาดเป็น 1920x1080 - หากแหล่งข้อมูลมีอัตราส่วน 16:10 ชนิดหน้าจอจะถูกปรับขนาดเป็น 1920x1200				

การใช้งานโปรเจ็กเตอร์

กฎการแมป WUXGA อัตราส่วน (ขนาดหน้าจอ 16:10):

อัตราส่วน	ความละเอียดอินพุต		อัตราส่วน/ปรับขนาด	
	ความละเอียดแนวนอน	ความละเอียดแนวตั้ง	1920	1200
4:3	640	480	1600	1200
	800	600	1600	1200
	1024	768	1600	1200
	1280	1024	1600	1200
	1400	1050	1600	1200
	1600	1200	1600	1200
ไวต์แลปท้อป	1280	720	1920	1080
	1280	768	1920	1152
	1280	800	1920	1200
SDTV	720	576	1500	1200
	720	480	1800	1200
HDTV	1280	720	1920	1080
	1920	1080	1920	1080

ตารางการปรับระดับ WUXGA (ชนิดหน้าจอ 16:9):

หน้าจอ 16:9	480i/p	576i/p	1080i/p	720p	PC
4x3	ปรับขนาดเป็น 1440x1080				
16x9	ปรับขนาดเป็น 1920x1080				
LBX	ปรับขนาดเป็น 1920x1440 จากนั้นใช้ภาพตรงกลาง 1920x1080 เพื่อแสดงผล				
Native	<ul style="list-style-type: none"> - การกำหนด ศูนย์กลาง 1:1 - หากไม่มีการปรับขนาด ภาพจะแสดงความละเอียดโดยขึ้นอยู่กับแหล่งสัญญาณที่นำเข้า 				
อัตราส่วน	<ul style="list-style-type: none"> - ถ้ามีการเลือกรูปแบบนี้ ชนิดหน้าจอจะกลายเป็น 16:9 (1920x1080) โดยอัตราส่วน - หากแหล่งข้อมูลมีอัตราส่วน 4:3 ชนิดหน้าจอจะถูกปรับขนาดเป็น 1440x1080 - หากแหล่งข้อมูลมีอัตราส่วน 16:9 ชนิดหน้าจอจะถูกปรับขนาดเป็น 1920x1080 - หากแหล่งสัญญาณเป็น 16:10 ชนิดหน้าจอจะปรับขนาดเป็น 1920x1200 และตัดบริเวณ 1920x1080 เพื่อแสดงภาพ 				

การใช้งานโปรเจ็กเตอร์

กฎการแมป WUXGA วัตโนมัติ (ขนาดหน้าจอ 16:9):

วัตโนมัติ	ความละเอียดอินพุต		วัตโนมัติ/ปรับขนาด	
	ความละเอียดแนวนอน	ความละเอียดแนวตั้ง	1920	1080
4:3	640	480	1440	1080
	800	600	1440	1080
	1024	768	1440	1080
	1280	1024	1440	1080
	1400	1050	1440	1080
	1600	1200	1440	1080
วัตดแลปท้อป	1280	720	1920	1080
	1280	768	1800	1080
	1280	800	1728	1080
SDTV	720	576	1350	1080
	720	480	1620	1080
HDTV	1280	720	1920	1080
	1920	1080	1920	1080

แสดงเมนูรูปแบบขอบ

มาสก์ขอบ

ใช้ฟังก์ชันนี้เพื่อกำจัดสัญญาณรบกวนในการเข้ารหัสวิดีโอที่ขอบของแหล่งสัญญาณวิดีโอ

แสดงเมนูซูม

ซูม

ใช้เพื่อลดหรือขยายภาพบนหน้าจอการฉายภาพ

แสดงเมนูการย้ายภาพ

การย้ายภาพ

ปรับตำแหน่งภาพที่ฉายแนวนอน (H) หรือแนวตั้ง (V)

แสดงเมนู Geometric Correction

Four Corners

อนุญาตให้ภาพถูกบีบให้พอดีกับพื้นที่ที่กำหนด โดยการย้ายตำแหน่ง x และ y ของหังสี่มุม

แก้ภาพบิดเบี้ยวแนวนอน

ปรับความผิดเพี้ยนของภาพในแนวนอน และทำให้ภาพเป็นมุมฉากมากขึ้น แก้ภาพบิดเบี้ยวแนวนอน ใช้เพื่อแก้ไขรูปร่างของภาพที่บิดเบี้ยวในลักษณะที่ขอบซ้ายและขวาของภาพ มีความยาวไม่เท่ากัน ฟังก์ชันนี้มีไว้สำหรับการใช้งานบนแกนแนวนอน

V คีย์สโตน

ปรับความผิดเพี้ยนของภาพในแนวตั้ง และทำให้ภาพเป็นมุมฉากมากขึ้น แก้ภาพบิดเบี้ยวแนวตั้ง ใช้เพื่อแก้ไขรูปร่างของภาพที่บิดเบี้ยวในลักษณะที่ส่วนบนและล่างมีการเอียงไปข้างหนึ่ง ฟังก์ชันนี้มีไว้สำหรับการใช้งานบนแกนแนวตั้ง

การใช้งานโปรเจ็กเตอร์

ออโต้คีย์สโตน

แก้ไขภาพบิดเบี้ยวแบบดิจิทัล เพื่อแสดงภาพที่ฉายให้พอดีบนพื้นที่ซึ่งคุณกำลังฉายภาพ

หมายเหตุ:

- ขนาดภาพจะลดลงเล็กน้อยเมื่อปรับภาพบิดเบี้ยวในแนวนอนและแนวตั้ง
- เมื่อใช้ ออโต้คีย์สโตน ฟังก์ชัน Four Corner Adjustment จะถูกปิดใช้งาน

รีเซ็ต

กลับไปยังการตั้งค่าหลักจากโรงงานสำหรับการตั้งค่า Geometric Correction

เมนูเสียง

เมนูปิดเสียง

ซ่อน

ใช้ตัวเลือกนี้เพื่อปิดเสียงชั่วคราว

- เปิด: เลือก "เปิด" เพื่อปิดเสียง
- ปิด: เลือก "ปิด" เพื่อเปิดเสียง

หมายเหตุ: ฟังก์ชัน "ซ่อน" มีผลกับทั้งระดับเสียงภายในและลำโพงภายนอก

เมนูปรับระดับเสียง

ระดับเสียง

ปรับระดับเสียง

เมนูเสียงเข้า

เสียงเข้า

เลือกพอร์ตเสียงเข้า สำหรับแหล่งสัญญาณวิดีโอ ดังนี้:

- **HDMI1 / MHL:** เสียง 1, เสียง 2, หรือ ค่าเริ่มต้น.
- **HDMI2:** เสียง 1, เสียง 2, หรือ ค่าเริ่มต้น.
- **HDBaseT:** เสียง 1, เสียง 2, หรือ ค่าเริ่มต้น.
- **VGA:** เสียง 1 และ เสียง 2
- **VGA 1:** เสียง 1 และ เสียง 2
- **VGA 2:** เสียง 1 และ เสียง 2
- **S-Video:** เสียง 1 และ เสียง 2
- **วิดีโอ:** เสียง 1 และ เสียง 2

หมายเหตุ:

- ตัวเลือก HDBaseT, VGA 1, VGA 2, และ S-Video ใช้ได้เฉพาะสำหรับรุ่น HDBaseT เท่านั้น
- ตัวเลือก VGA ใช้ได้เฉพาะสำหรับรุ่นที่ไม่ใช่ HDBaseT เท่านั้น

เมนูฟังก์ชันเสียงเข้า / ไมค์เข้า

ฟังก์ชันเสียง/ไมค์เข้า

กำหนดค่าการตั้งค่าแหล่งเสียงเข้า

การใช้งานโปรเจ็กเตอร์

เมนูตั้งค่า

ตั้งค่าเมนูการฉาย

การฉายภาพ

เลือกการฉายที่ต้องการระหว่างด้านหน้า ด้านหลัง บนเพดาน และด้านหลังบน

ตั้งค่าเมนูขนาดหน้าจอ

ชนิดหน้าจอ (สำหรับรุ่น WUXGA เท่านั้น)

เลือกขนาดหน้าจอจาก 16:9 และ 16:10

ตั้งค่าเมนูเปิดปิดเครื่อง

ระบบเปิดเครื่องด่วน

เลือก "เปิด" เพื่อเปิดใช้งานโหมดเปิดเครื่องด่วน โปรเจ็กเตอร์จะเปิดอัตโนมัติ เมื่อไฟ AC เข้า โดยไม่ต้องกดปุ่ม "เพาเวอร์" ที่ปุ่มกดบนโปรเจ็กเตอร์หรือบนรีโมทคอนโทรล

เปิดเครื่องพร้อมสัญญาณภาพ

เลือก "เปิด" เพื่อเปิดใช้งานโหมดสัญญาณเปิดเครื่อง โปรเจ็กเตอร์จะเปิดอัตโนมัติ เมื่อระบบตรวจพบสัญญาณ โดยไม่ต้องกดปุ่ม "เพาเวอร์" ที่ปุ่มกดบนโปรเจ็กเตอร์หรือบนรีโมทคอนโทรล

ปิดอัตโนมัติ (นาฬิกา)

ตั้งค่าช่วงเวลาการนับถอยหลัง ตัวตั้งเวลานับถอยหลังจะเริ่มขึ้น เมื่อไม่มีสัญญาณถูกส่งไปยังโปรเจคเตอร์ โปรเจคเตอร์จะปิดเครื่องโดยอัตโนมัติ เมื่อการนับถอยหลังเสร็จสิ้น (ในหน่วยนาฬิกา)

ตั้งเวลาปิด (นาฬิกา)

กำหนดค่าตั้งเวลาปิด

- **ตั้งเวลาปิด (นาฬิกา):** ตั้งค่าช่วงเวลาการนับถอยหลัง ตัวตั้งเวลานับถอยหลังจะเริ่มทำงาน โดยที่มีหรือไม่มีสัญญาณส่งไปยังโปรเจคเตอร์ โปรเจคเตอร์จะปิดเครื่องโดยอัตโนมัติ เมื่อการนับถอยหลังเสร็จสิ้น (ในหน่วยนาฬิกา)
หมายเหตุ: ตัวตั้งเวลาปิดจะรีเซ็ตทุกครั้งเมื่อปิดโปรเจ็กเตอร์
- **Always on:** ตรวจสอบเพื่อตั้งค่าเวลาปิดเป็นเปิดตลอด

โหมดพลังงาน(สแตนด์บาย)

ตั้งการตั้งค่าโหมดพลังงาน

- **แอกทีฟ:** เลือก "แอกทีฟ" เพื่อกลับไปสแตนด์บายปกติ
- **Eco.:** เลือก "Eco." เพื่อประหยัดการสิ้นเปลืองพลังงาน < 0.5W

การใช้ไฟผ่าน USB (สแตนด์บาย)

เปิดใช้งานหรือปิดใช้งานฟังก์ชัน การใช้ไฟผ่าน USB เมื่อโปรเจคเตอร์อยู่ในโหมดสแตนด์บาย

หมายเหตุ: USB ไม่สามารถจ่ายไฟด้วยแหล่งสัญญาณ S-Video หรือ MHL

การใช้งานโปรเจ็กเตอร์

เมนูการตั้งค่าการรักษาความปลอดภัย

ระบบป้องกัน

เปิดการใช้งานฟังก์ชันนี้เพื่อให้ระบบขอรหัสผ่านก่อนเริ่มการใช้งานโปรเจคเตอร์

- **เปิด:** เลือก "เปิด" เพื่อใช้การตรวจสอบความปลอดภัยเมื่อเปิดโปรเจคเตอร์
- **ปิด:** เลือก "ปิด" เพื่อให้สามารถเปิดโปรเจคเตอร์ได้โดยไม่ต้องตรวจสอบรหัสผ่าน

ตั้งเวลาป้องกัน

สามารถเลือกฟังก์ชันเวลา (เดือน/วัน/ชั่วโมง) เพื่อตั้งค่าจำนวนชั่วโมงที่สามารถใช้โปรเจ็กเตอร์ เมื่อเวลานี้ผ่านไป คุณจะถูกลงโทษให้ใส่รหัสผ่านของคุณอีกครั้ง

เปลี่ยนรหัสผ่าน

ใช้เพื่อตั้งค่าหรือแก้ไขรหัสผ่านที่แจ้งเตือนเมื่อเปิดโปรเจ็กเตอร์

เมนู HDMI link settings

หมายเหตุ:

- เมื่อคุณเชื่อมต่ออุปกรณ์ที่เข้ากันกับ HDMI CEC เข้ากับโปรเจคเตอร์ด้วยสายเคเบิล HDMI คุณสามารถควบคุมอุปกรณ์เหล่านั้นโดยเปิดเครื่อง หรือปิดเครื่องพร้อมกัน โดยใช้คุณสมบัติการควบคุม HDMI Link บน OSD ของโปรเจ็กเตอร์ ซึ่งจะช่วยให้อุปกรณ์หนึ่งเครื่องหรือหลายเครื่องในกลุ่มสามารถเปิดหรือปิดผ่านคุณลักษณะ HDMI Link ได้ในการกำหนดค่าทั่วไป เครื่องเล่น DVD ของคุณอาจเชื่อมต่อกับโปรเจคเตอร์ผ่านเครื่องขยายเสียงหรือระบบโฮมเธียเตอร์

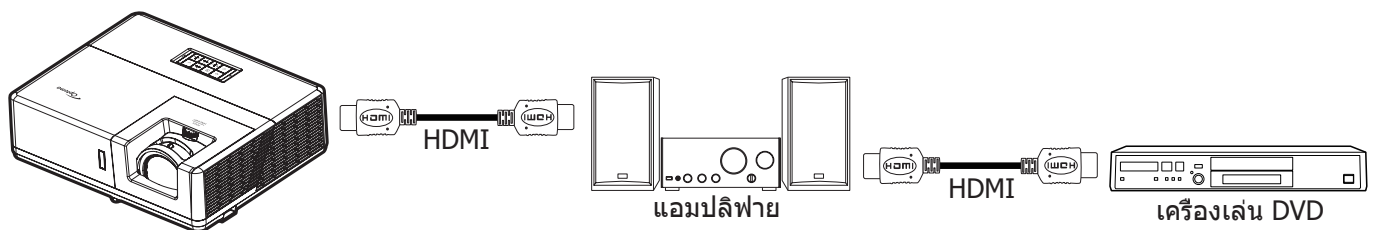

HDMI Link

เปิดทำงาน/ปิดทำงานฟังก์ชัน HDMI Link ตัวเลือก Inclusive TV, Power on Link และ Power off Link จะใช้ได้เฉพาะเมื่อการตั้งค่านี้ถูกตั้งค่าเป็น "เปิด" เท่านั้น

Inclusive of TV

ตั้งค่าเป็น "ใช่" ทั้ง TV และโปรเจ็กเตอร์จะปิดพร้อมกันโดยอัตโนมัติ เพื่อป้องกันไม่ให้อุปกรณ์ทั้งคู่ปิดพร้อมกัน ให้ตั้งค่าการตั้งค่าเป็น "ไม่ใช่"

Power On Link

เปิด CEC ตามคำสั่ง

- **Mutual:** ทั้งโปรเจคเตอร์และอุปกรณ์ CEC จะเปิดพร้อมกัน
- **PJ → Device:** อุปกรณ์ CEC จะเปิดหลังจากที่โปรเจคเตอร์เปิดแล้วเท่านั้น
- **Device → PJ:** โปรเจคเตอร์จะเปิดหลังจากที่อุปกรณ์ CEC เปิดแล้วเท่านั้น

Power Off Link

เปิดใช้งานฟังก์ชันนี้เพื่อที่ทั้ง HDMI Link และโปรเจ็กเตอร์จะปิดพร้อมกันโดยอัตโนมัติ

ตั้งค่าเมนูรูปแบบการทดสอบ

รูปแบบการทดสอบ

เลือกรูปแบบการทดสอบจากตารางสีเขียว ตารางสีแดงม่วง ตารางสีขาว สีขาวหรือปิดใช้งานฟังก์ชันนี้ (ปิด)

การใช้งานโปรเจ็กเตอร์

ตั้งค่าเมนูการตั้งค่ารีโมท

การทำงานของ IR

ตั้งการตั้งค่าการทำงานของ IR

- **เปิด:** เลือก "เปิด" คุณสามารถควบคุมโปรเจคเตอร์ได้โดยใช้รีโมทคอนโทรลผ่านทางตัวรับ IR ที่ด้านบนและด้านหน้า
- **ปิด:** เลือก "ปิด" สามารถใช้งานโปรเจ็กเตอร์โดยรีโมทคอนโทรลได้ คุณสามารถใช้ปุ่มกดได้ โดยเลือก "ปิด"

ขดคำสั่งรีโมท

ตั้งคำสั่งรีโมทแบบกำหนดเอง โดยการกดปุ่ม ID ของรีโมทเป็นเวลา 3 วินาที และคุณจะสังเกตเห็นไฟแสดงสถานะรีโมท (เหนือปุ่มปิด) เริ่มกะพริบ จากนั้น ป้อนตัวเลขระหว่าง 00-99 โดยใช้ปุ่มตัวเลขบนแป้นพิมพ์ หลังจากใส่ตัวเลข ไฟแสดงสถานะรีโมท จะกะพริบสองครั้งอย่างรวดเร็ว เพื่อระบุว่ารหัสรีโมทมีการเปลี่ยนแปลงแล้ว

F1/F2/F3

กำหนดฟังก์ชันเริ่มต้นสำหรับ F1, F2 หรือ F3 ระหว่าง รูปแบบการทดสอบ, ความสว่าง, คอนทราสต์, ตั้งเวลาปิด, เทียบสี, อุณหภูมิสี, Gamma, การฉายภาพ หรือ MHL

ตั้งค่าเมนู ID โปรเจ็กเตอร์

ID โปรเจ็กเตอร์

ID คำสั่งสามารถถูกตั้งค่าโดยเมนู (ช่วง 0-99) และอนุญาตให้ผู้ใช้ควบคุมโปรเจ็กเตอร์แต่ละตัวได้โดยคำสั่ง RS232

ตั้งค่าเมนูทริกเกอร์ 12V

ทริกเกอร์ 12V

ใช้ฟังก์ชันนี้เพื่อเปิดการใช้งานหรือปิดการใช้งานทริกเกอร์

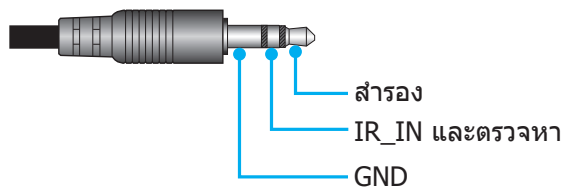

- **ปิด:** เลือก "ปิด" เพื่อปิดใช้งานทริกเกอร์
- **เปิด:** เลือก "เปิด" เพื่อเปิดใช้งานทริกเกอร์

เมนูตั้งค่า HDBaseT Control

Ethernet / RS232

โปรเจคเตอร์สามารถตรวจพบสัญญาณอีเทอร์เน็ต หรือ RS232 โดยอัตโนมัติจากตัวส่งสัญญาณ HDBaseT ที่ให้มา สำหรับการตรวจจับอัตโนมัติ ตรวจสอบให้แน่ใจว่าสัญญาณที่ต้องการใช้นั้นเปิดใช้งาน

โหมด HDBaseT

เลือกโหมด HDBaseT

- **อัตโนมัติ:** โปรเจคเตอร์สามารถตรวจพบสัญญาณอีเทอร์เน็ต หรือ RS232 โดยอัตโนมัติจากตัวส่งสัญญาณ HDBaseT ที่ให้มา
- **HDBaseT:** โปรเจคเตอร์จะเปิดใช้งานโหมดเปิดเครื่องด้วยตนเอง

หมายเหตุ: เมื่อ HDBaseT control เป็น "เปิด" สัญญาณเอาต์พุตทริกเกอร์ 12V จะเป็น "เปิด" เสมอ แม้ว่าโปรเจคเตอร์จะอยู่ในโหมดสแตนด์บาย

การใช้งานโปรเจกเตอร์

ตั้งค่าเมนูตัวเลือก

เลือกภาษา

ตั้งค่าเมนูตัวเลือกเลือกเมนู OSD หลายภาษาระหว่าง English, German, French, Italian, Spanish, Portuguese, Polish, Dutch, Swedish, Norwegian/Danish, Finnish, Greek, traditional Chinese, simplified Chinese, Japanese, Korean, Russian, Hungarian, Czechoslovak, Arabic, ไทย, Turkish, Farsi, Vietnamese, Indonesian, Romanian และ Slovenian

คำบรรยาย

คำบรรยาย เป็นเวอร์ชันข้อความของเสียงรายการ หรือข้อมูลอื่น ๆ ที่แสดงบนหน้าจอ ถ้าสัญญาณเข้าประกอบด้วยคำบรรยาย คุณสามารถเปิดคุณสมบัตินี้ และชมผ่านช่องได้ ตัวเลือกที่ใช้ได้ประกอบด้วย "ปิด", "CC1", และ "CC2"

การตั้งค่าเมนู

ตั้งค่าตำแหน่งเมนูบนหน้าจอและกำหนดค่าการตั้งค่าตัวตั้งเวลาของเมนู

- **ตำแหน่งเมนู:** เลือกตำแหน่งเมนูบนหน้าจอแสดงผล
- **ตั้งเวลาเมนู:** เลือกระยะเวลาที่เมนู OSD จะสามารถมองเห็นได้บนหน้าจอ

แหล่งอัตโนมัติ

เลือกตัวเลือกนี้เพื่อปล่อยให้โปรเจคเตอร์ค้นหาแหล่งสัญญาณขาเข้าที่สามารถใช้งานได้โดยอัตโนมัติ

แหล่งสัญญาณเข้า

เลือกแหล่งสัญญาณเข้าระหว่าง HDMI1 / MHL, HDMI2, HDBaseT, VGA, VGA 1, VGA 2, S-Video และ วิดีโอ

หมายเหตุ:

- *ตัวเลือก HDBaseT, VGA 1, VGA 2, และ S-Video ใช้ได้เฉพาะสำหรับรุ่น HDBaseT เท่านั้น*
- *ตัวเลือก VGA ใช้ได้เฉพาะสำหรับรุ่นที่ไม่ใช่ HDBaseT เท่านั้น*

กำหนดชื่อสัญญาณภาพ

ใช้เพื่อแก้ไขชื่อฟังก์ชันสัญญาณเข้าเพื่อการบ่งชี้ที่ง่ายขึ้น ตัวเลือกที่ใช้ได้ประกอบด้วย HDMI1 / MHL, HDMI2, HDBaseT, VGA, VGA 1, VGA 2, S-Video และ วิดีโอ

หมายเหตุ:

- *ตัวเลือก HDBaseT, VGA 1, VGA 2, และ S-Video ใช้ได้เฉพาะสำหรับรุ่น HDBaseT เท่านั้น*
- *ตัวเลือก VGA ใช้ได้เฉพาะสำหรับรุ่นที่ไม่ใช่ HDBaseT เท่านั้น*

พื้นที่สูง

เมื่อ "เปิด" ถูกเลือก พัดลมจะหมุนเร็วขึ้น คุณสมบัตินี้มีประโยชน์เมื่ออยู่ในพื้นที่ที่มีระดับสูง ซึ่งมีอากาศเบาบาง

Display Mode Lock

เลือก "เปิด" หรือ "ปิด" เพื่อล็อคหรือปลดล็อคการปรับเปลี่ยนการตั้งค่าโหมดแสดงผล

ล็อคปุ่ม

เมื่อฟังก์ชันล็อคปุ่มกดเป็น "เปิด" ปุ่มกดจะถูกล็อค อย่างไรก็ตามโปรเจคเตอร์ยังสามารถทำงานได้ด้วยรีโมทคอนโทรล คุณสามารถใช้ปุ่มกดได้ใหม่ โดยเลือก "ปิด"

ซ่อนข้อมูล

เปิดการใช้งานฟังก์ชันนี้เพื่อซ่อนข้อความข้อมูล

- **ปิด:** เลือก "ปิด" เพื่อแสดงข้อความ "ค้นหา"
- **เปิด:** เลือก "เปิด" เพื่อซ่อนข้อความข้อมูล

การใช้งานโปรเจ็กเตอร์

โลโก้

ใช้ฟังก์ชันนี้เพื่อดีงค่าหน้าจอดีเริ่มต้นที่ต้องการ หากมีการเปลี่ยนแปลง จะมีผลในครั้งถัดไปที่โปรเจคเตอร์เปิด

- **ค่าเริ่มต้น:** หน้าจอดีเริ่มต้นมาตรฐาน
- **ปกติ:** โลโก้จะไม่แสดงบนหน้าจอดีเมื่อเปิดเครื่อง
- **ผู้ใช้:** ใช้ภาพที่เก็บไว้เป็นหน้าจอดีเริ่มต้น

สีพื้น

ใช้ฟังก์ชันนี้เพื่อแสดงหน้าจอดีสีน้ำเงิน, แดง, เขียว, เทา, ไม่มีสี, หรือโลโก้เมื่อไม่มีสัญญาณใดๆ

หมายเหตุ: ถ้าสีพื้นหลังถูกดีงค่าเป็น "ไม่มี" สีพื้นหลังจะเป็นสีดำ

ดีงค่าเมนูรีเซ็ต OSD

Reset OSD

กลับไปสู่การดีงค่าจากโรงงานสำหรับการดีงค่าเมนู OSD

Reset to Default

เปลี่ยนการดีงค่าทั้งหมดกลับไปเป็นการดีงค่าเริ่มต้นจากโรงงาน

เมนูเครือข่าย

เมนูเครือข่าย LAN

สถานะเครือข่าย

แสดงสถานะการเชื่อมต่อเครือข่าย (อ่านได้อย่างเดียว)

หมายเลข MAC

แสดง MAC แอดเดรส (อ่านได้อย่างเดียว)

DHCP

ใช้ฟังก์ชันนี้เพื่อเปิดหรือปิดการใช้งานฟังก์ชัน DHCP

- **ปิด:** เพื่อกำหนด IP ชับเน็ตมาสก์ เกตเวย์ และการกำหนดค่า DNS ด้วยตัวเอง
- **เปิด:** โปรเจ็กเตอร์จะรับ IP แอดเดรสโดยอัตโนมัติจากเครือข่ายของคุณ

หมายเหตุ: การออกจาก OSD จะเป็นการใช้ค่าที่ป้อนโดยอัตโนมัติ

IP แอดเดรส

แสดง IP แอดเดรส

ชับเน็ต มาสก์

แสดงหมายเลขชับเน็ตมาสก์

เกตเวย์

แสดงเกตเวย์เริ่มต้นของเครือข่ายที่เชื่อมต่ออยู่กับโปรเจ็กเตอร์

DNS

แสดงหมายเลข DNS

การใช้งานโปรเจ็กเตอร์

วิธีใช้เว็บเบราว์เซอร์เพื่อควบคุมโปรเจ็กเตอร์ของคุณ

1. เปิดตัวเลือก "เปิด" DHCP บนโปรเจ็กเตอร์ เพื่ออนุญาตให้ DHCP เซิร์ฟเวอร์กำหนด IP แอดเดรสโดยอัตโนมัติ
2. เปิดเว็บเบราว์เซอร์ใน PC ของคุณ และพิมพ์ IP แอดเดรสของโปรเจ็กเตอร์ ("เครือข่าย > แลน > IP แอดเดรส")
3. ป้อนชื่อผู้ใช้ และรหัสผ่าน จากนั้น คลิก "เข้าสู่ระบบ" หน้าจอเว็บการปรับตั้งค่าโปรเจ็กเตอร์จะปรากฏขึ้น

หมายเหตุ:

- ชื่อผู้ใช้และรหัสผ่านเริ่มต้นคือ "admin"
- ขั้นตอนในส่วนนี้ใช้ระบบปฏิบัติการ Windows 7

การเชื่อมต่อโดยตรงจากคอมพิวเตอร์ไปยังโปรเจ็กเตอร์*

1. ปิด "ปิด" ตัวเลือก DHCP บนโปรเจ็กเตอร์
2. กำหนดค่า IP แอดเดรส ซับเน็ตมาสก์ เกตเวย์ และ DNS บนโปรเจ็กเตอร์ ("เครือข่าย > แลน")
3. เปิดหน้า **เครือข่ายและศูนย์การแชร์** บน PC ของคุณ และกำหนดค่าพารามิเตอร์เครือข่ายให้เหมือนกับที่คุณตั้งค่าบนโปรเจ็กเตอร์บน PC ของคุณ คลิก "ตกลง" เพื่อบันทึกพารามิเตอร์

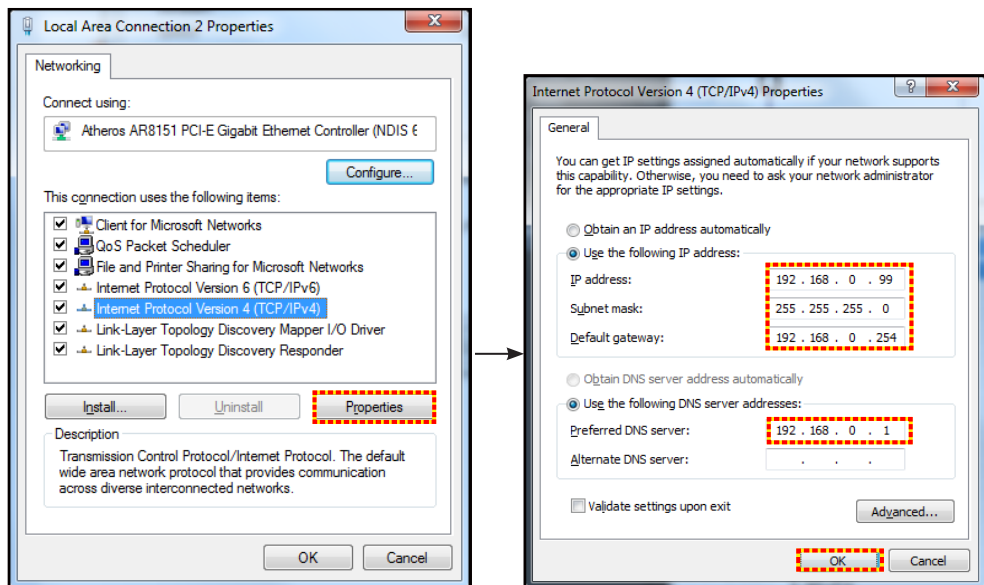

4. เปิดเว็บเบราว์เซอร์บน PC ของคุณ และพิมพ์ IP แอดเดรสลงในฟิลด์ URL ตามที่กำหนดไว้ในขั้นที่ 3 จากนั้น กดปุ่ม "ใส่ค่า"

รีเซ็ท

รีเซ็ทค่าพารามิเตอร์ LAN ทั้งหมด

เมนูควบคุมเครือข่าย

Crestron

ใช้ฟังก์ชันนี้เพื่อเลือกฟังก์ชันเครือข่าย (พอร์ต: 41794).

สำหรับข้อมูลเพิ่มเติม โปรดไปที่ <http://www.crestron.com> and www.crestron.com/getroomview

Extron

ใช้ฟังก์ชันนี้เพื่อเลือกฟังก์ชันเครือข่าย (พอร์ต: 2023).

PJ Link

ใช้ฟังก์ชันนี้เพื่อเลือกฟังก์ชันเครือข่าย (พอร์ต: 4352).

AMX Device Discovery

ใช้ฟังก์ชันนี้เพื่อเลือกฟังก์ชันเครือข่าย (พอร์ต: 9131).

การใช้งานโปรเจคเตอร์

Telnet

ใช้ฟังก์ชันนี้เพื่อเลือกฟังก์ชันเครือข่าย (พอร์ต: 23).

HTTP

ใช้ฟังก์ชันนี้เพื่อเลือกฟังก์ชันเครือข่าย (พอร์ต: 80).

เมนูการตั้งค่าการควบคุมเครือข่าย

ฟังก์ชัน LAN RJ45

โปรเจคเตอร์มอบเครือข่ายที่หลากหลายและคุณสมบัติการจัดการระยะไกลเพื่อการใช้งานที่ง่ายและไม่ยุ่งยาก ฟังก์ชัน LAN/RJ45 ของโปรเจคเตอร์ผ่านเครือข่าย เช่น การจัดการจากระยะไกล การตั้งค่าเปิด/ปิดเครื่อง ความสว่าง และคอนทราสต์ อีกทั้ง ข้อมูลสถานะของโปรเจคเตอร์ เช่น: แหล่งสัญญาณวิดีโอ การปิดเสียง ฯลฯ

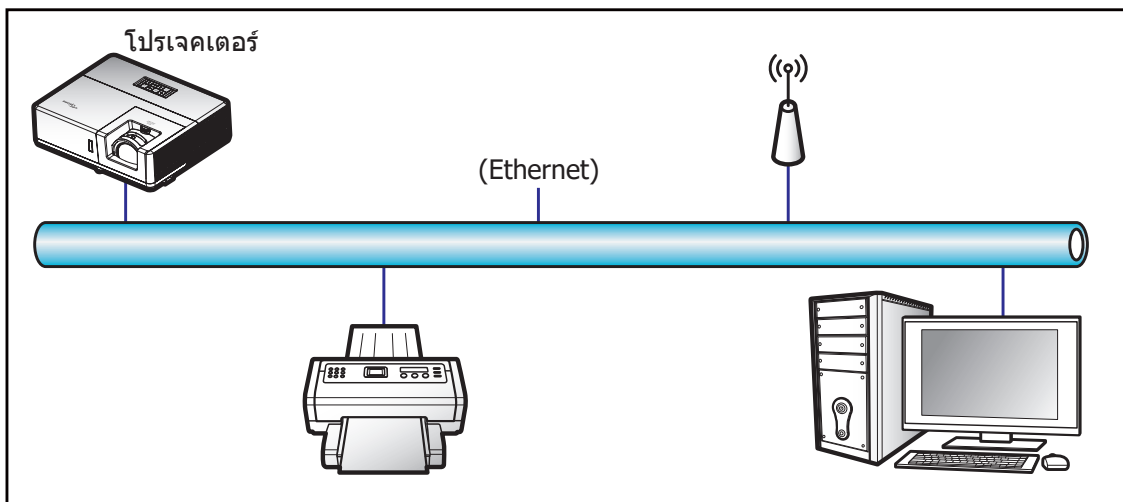

พร้อมฟังก์ชันการทำงาน LAN ของเครื่อง

โปรเจคเตอร์นี้สามารถควบคุมได้จาก PC (แล็ปท็อป) หรืออุปกรณ์อื่นๆ ผ่านพอร์ต LAN / RJ45 และ ith Crestron / Extron / AMX (Device Discovery) / PJLink ที่เข้ากันได้

- Crestron เป็นเครื่องหมายการค้าจดทะเบียนของ Crestron Electronics, Inc. แห่งสหรัฐฯ
- Extron เป็นเครื่องหมายการค้าจดทะเบียนของ Extron Electronics, Inc. แห่งสหรัฐฯ
- AMX เป็นเครื่องหมายการค้าจดทะเบียนของ AMX LLC แห่งสหรัฐฯ
- PJLink ยินคำขอจดทะเบียนเครื่องหมายการค้าและโลโก้ในญี่ปุ่น สหรัฐอเมริกา และประเทศอื่นๆ โดย JBMIA

โปรเจคเตอร์นี้รองรับคำสั่งของตัวควบคุมของ Crestron Electronics ที่กำหนด และซอฟต์แวร์ที่เกี่ยวข้อง ตัวอย่างเช่น RoomView®

<http://www.crestron.com/>

โปรเจคเตอร์นี้พร้อมที่จะรองรับอุปกรณ์ของ Extron

<http://www.extron.com/>

โปรเจคเตอร์นี้รองรับ AMX (Device Discovery)

<http://www.amx.com/>

โปรเจคเตอร์นี้รองรับคำสั่งทั้งหมดของ PJLink คลาส 1 (เวอร์ชัน 1.00)

<http://pjlink.jbmia.or.jp/english/>

สำหรับรายละเอียดข้อมูลเกี่ยวกับชนิดของอุปกรณ์ภายนอกที่สามารถเชื่อมต่อกับพอร์ต LAN/RJ45 และรีโมทควบคุมการฉายภาพ เช่นเดียวกับการรองรับคำสั่งสำหรับอุปกรณ์ภายนอกเหล่านี้ โปรดติดต่อฝ่ายสนับสนุนบริการโดยตรง

การใช้งานโปรเจ็กเตอร์

LAN RJ45

1. เชื่อมต่อ RJ45 ไปยังพอร์ท RJ45 บนโปรเจคเตอร์และ PC (แล็ปท็อป)

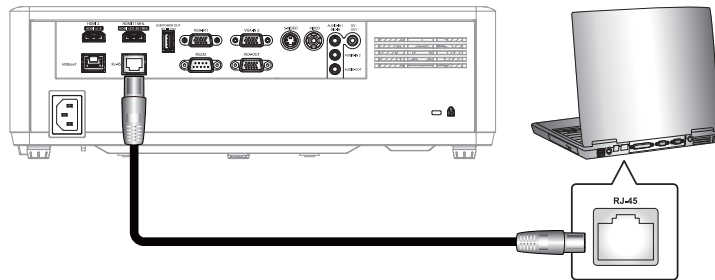

2. บน PC (แล็ปท็อป) ให้เลือก เริ่ม > แผงควบคุม > การเชื่อมต่อเครือข่าย

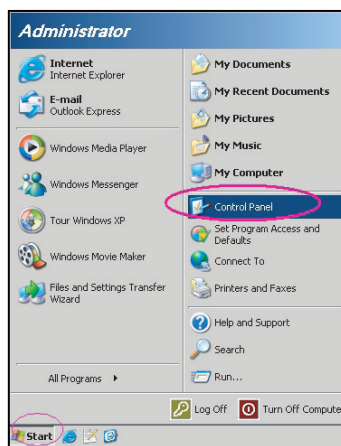

3. คลิกขวาที่การเชื่อมต่อเครือข่ายท้องถิ่น และเลือก คุณสมบัติ

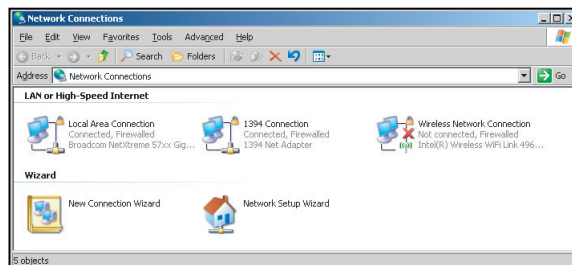

4. ในหน้าต่าง คุณสมบัติ ให้เลือก แท็บทั่วไป และเลือก อินเทอร์เน็ตโพรโทคอล (TCP/IP)

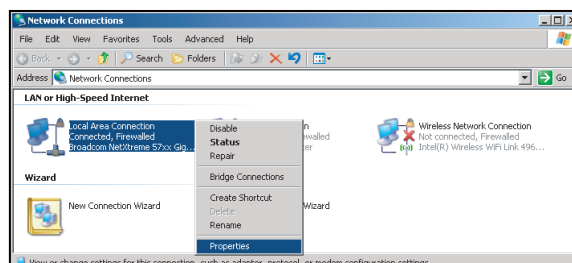

การใช้งานโปรเจกเตอร์

5. คลิก "คุณสมบัติ"

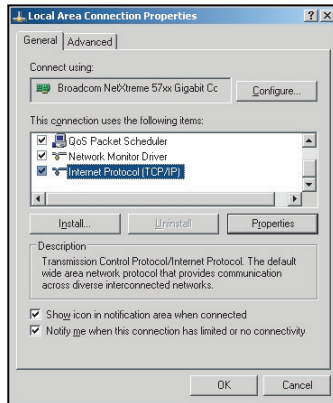

6. พิมพ์ IP แอดเดรส และซับเน็ตมาสก์ จากนั้น กด "ตกลง"

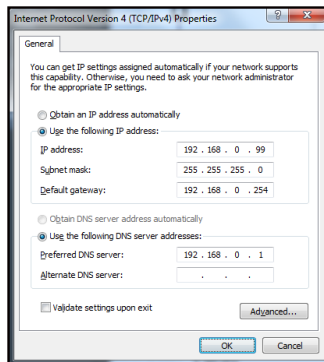

7. กดปุ่ม "เมนู" บนโปรเจคเตอร์
8. เปิดบนโปรเจคเตอร์ **เครือข่าย > แลน**
9. ป้อนพารามิเตอร์การเชื่อมต่อดังต่อไปนี้:
- DHCP: ปิด
 - IP แอดเดรส: 192.168.0.100
 - ซับเน็ต มาสก์: 255.255.255.0
 - เกตเวย์: 192.168.0.254
 - DNS: 192.168.0.51
10. กด "ใส่ค่า" เพื่อยืนยันการตั้งค่า
11. เปิดเบราว์เซอร์เว็บ ตัวอย่างเช่น Microsoft Internet Explorer ที่มี Adobe Flash Player 9.0 หรือใหม่กว่าที่ติดตั้งมา
12. ในแถบที่อยู่ ให้ป้อน IP แอดเดรสของโปรเจคเตอร์: 192.168.0.100.



13. กด "ใส่ค่า"
โปรเจคเตอร์นี้ตั้งค่าไว้สำหรับการจัดการระยะไกล ฟังก์ชัน LAN/RJ45 แสดงดังต่อไปนี้:

การใช้งานโปรเจ็กเตอร์

หน้าข้อมูล

Model: Optoma Tool Info Contact IT Help

Optoma

Projector Information

Projector Name: Optoma
Location: _____
Firmware Version: B01
MAC Address: 00 60 E9 16 56 17
Resolution: 1080p 60Hz
Lamp Hours: 0
Assigned to: Optoma Projector

Projector Status

Power Status: Power On
Source: HDMI
Display Mode: Cinema
Projection: Front
Brightness Mode: Bright
Error Status: 0: No Error

exit

CRESTRON connected Expansion Options

หน้าหลัก

Model: Optoma Tool Info Contact IT Help

Optoma

Power Vol - Mute Vol +

Sources List Interface 2.7.2.7

HDMI 1
HDMI 2
Display Port
Video

Menu Re-Sync
Enter
AV mute Source

Freeze Contrast Brightness Sharpness

CRESTRON connected Expansion Options

หน้าเครื่องมือ

Model: Optoma Tool Info Contact IT Help

Optoma

Crestron Control

IP Address: 192.168.0.199
IP ID: 7
Port: 41794
Send

Projector

Projector Name: Optoma
Location: _____
Assigned to: Optoma Projector
Send

DHCP: Enabled
IP Address: 192.168.0.100
Subnet Mask: 255.255.255.0
Default Gateway: 192.168.0.254
DNS Server: 192.168.0.51
Send

User Password

Enabled
New Password: _____
Confirm: _____
Send

Admin Password

Enabled
New Password: _____
Confirm: _____
Send

exit

CRESTRON connected Expansion Options

ติดต่อแผนกช่วยเหลือทางด้าน IT

Title X

Send

การใช้งานโปรเจกเตอร์

RS232 โดยฟังก์ชัน Telnet

มีวิธีทางเลือกในการควบคุมคำสั่ง RS232 ในโปรเจคเตอร์ เรียกว่า "RS232 โดย TELNET" สำหรับหน้าจอ LAN/RJ45

คู่มือการเริ่มต้นสำหรับ "RS232 โดย Telnet"

- ตรวจสอบและรับ IP แอดเดรสบนหน้าจอผู้ใช้ของโปรเจคเตอร์
- ตรวจสอบให้แน่ใจว่า PC/แล็ปท็อปได้เข้าถึงหน้าเว็บของโปรเจคเตอร์
- ตรวจสอบให้แน่ใจว่าได้ตั้งค่า "Windows Firewall" เป็นปิดการใช้งาน "TELNET" ในกรณีที่ฟังก์ชันตัวกรองโดย PC/แล็ปท็อป

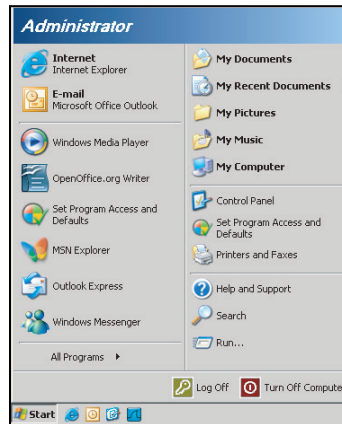

1. เลือก เริ่ม > โปรแกรม > เบ็ดเตล็ด > พร้อมท์คำสั่ง

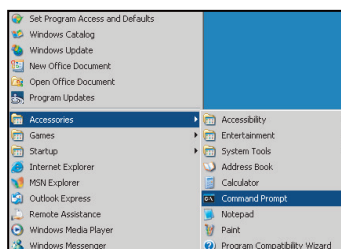

2. ป้อนรูปแบบคำสั่งดังต่อไปนี้:
 - telnet ttt.xxx.yyy.zzz 23 (กดปุ่ม "ใส่ค่า")
 - (ttt.xxx.yyy.zzz: IP แอดเดรสของโปรเจคเตอร์)
3. หากเชื่อมต่อกับ Telnet เรียบร้อยแล้ว และผู้ใช้สามารถป้อนคำสั่ง RS232 จากนั้น กดปุ่ม "ใส่ค่า" คำสั่ง RS232 จะสามารถทำงานได้

ข้อมูลจำเพาะสำหรับ "RS232 โดย TELNET":

1. Telnet: TCP.
2. พอร์ต Telnet: 23 (สำหรับรายละเอียดเพิ่มเติม โปรดไปที่ติดต่อตัวแทนผู้ให้บริการหรือทีมงาน)
3. ยูทิลิตี้ Telnet: Windows "TELNET.exe" (โหลดเผ่าคุณ)
4. ยุติการเชื่อมต่อการควบคุม RS232 โดย Telnet ตามปกติ: ปิด
5. ยูทิลิตี้ Windows Telnet โดยตรงหลังจากเชื่อมต่อ TELNET เรียบร้อยแล้ว
 - จำกัด 1 เครื่อง สำหรับการควบคุม Telnet: มีพื้นที่น้อยกว่า 50 ไบต์สำหรับเครือข่ายข้อมูลสำหรับการขนส่งต่อเนื่องสำหรับโปรแกรมการควบคุม Telnet
 - จำกัด 2 เครื่อง สำหรับการควบคุม Telnet: มีพื้นที่น้อยกว่า 26 ไบต์สำหรับเสร็จสิ้นหนึ่งคำสั่ง RS232 สำหรับการควบคุม Telnet
 - จำกัด 3 เครื่อง สำหรับการควบคุม Telnet: ค่าหน่วยเวลาขั้นต่ำสำหรับคำสั่ง RS232 ต่อไปต้องไม่เกิน 200 (มิลลิวินาที)

การใช้งานโปรเจ็กเตอร์

เมนูข้อมูล

เมนูข้อมูล

ดูข้อมูลโปรเจ็กเตอร์ที่แสดงไว้ด้านล่าง:

- Regulatory
- Serial Number
- แหล่งสัญญาณ
- ความละเอียด
- อัตราการรีเฟรช
- โหมดการแสดงผล
- ชุดคำสั่งรีโมท
- Remote Code (Active)
- โหมดพลังงาน (สแตนด์บาย)
- Light Source Hours
- สถานะเครือข่าย
- IP แอดเดรส
- ID โปรเจ็กเตอร์
- โหมดความสว่าง
- เวอร์ชันเฟิร์มแวร์

การบำรุงรักษา

การติดตั้งและการทำความสะอาดตัวกรองฝุ่น

การติดตั้งตัวกรองฝุ่น

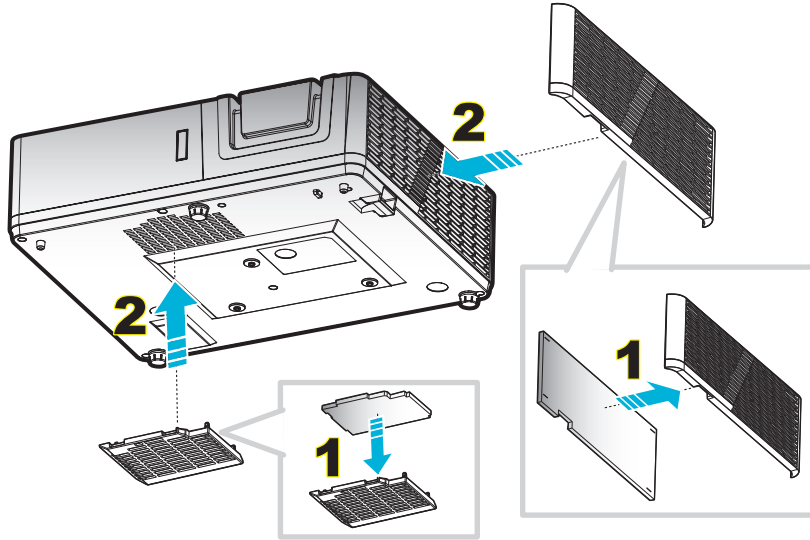

หมายเหตุ: ตัวกรองฝุ่นจำเป็น/มีให้เฉพาะในภูมิภาคที่ได้รับการคัดเลือกแล้วว่า มีฝุ่นมาก

การทำความสะอาดตัวกรองฝุ่น

เราแนะนำให้ทำความสะอาดตัวกรองฝุ่นทุกสามเดือน ทำความสะอาดบ่อยขึ้นถ้าใช้โปรเจคเตอร์ในสภาพแวดล้อมที่มีฝุ่น

ขั้นตอน:

1. ปิดการจ่ายไฟไปยังโปรเจคเตอร์โดยกดปุ่ม "⏻" บนแผงปุ่มกดของโปรเจคเตอร์หรือปุ่ม "⓪" บนรีโมทคอนโทรล
2. ถอดสายเพาเวอร์ออก
3. ดึงกล่องฟิลเตอร์กรองฝุ่นลงแล้วถอดออกจากด้านล่างของโปรเจคเตอร์ **1**
4. ถอดฟิลเตอร์กรองอากาศอย่างระมัดระวัง แล้วทำความสะอาดหรือเปลี่ยนแผ่นกรองฝุ่น **2**
5. ในการติดตั้งตัวกรองฝุ่น ให้ทำขั้นตอนก่อนหน้ากลับกัน

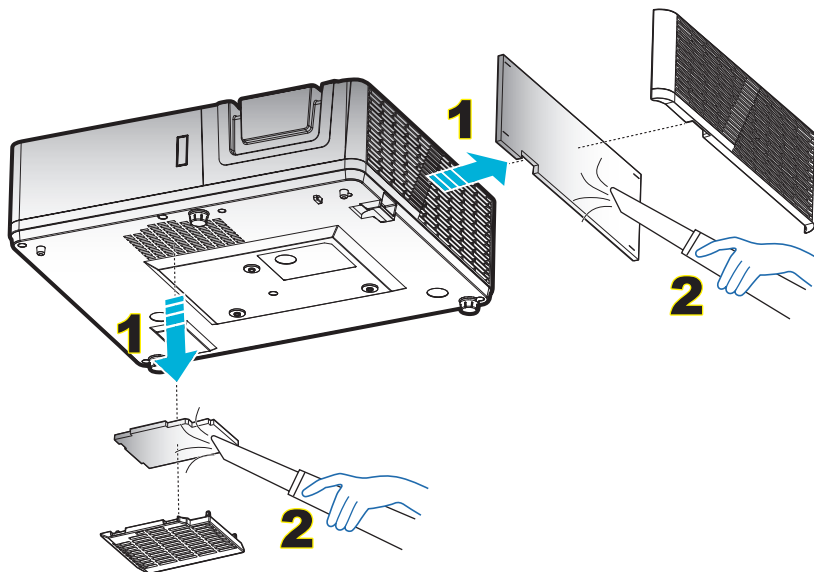

ข้อมูลเพิ่มเติม

ความละเอียดที่ใช้งานได้

ดีจิตอล (HDMI 1.4)

ความละเอียด Native: 1920 x 1080 @ 60Hz (ZH606TST); 1920 x 1200 @ 60Hz (ZU606TST)

B0/เวลาที่ดิ่งขึ้น	B0/เวลามาตรฐาน	B0/เวลาอย่างละเอียด:	B1/โหมดวิดีโอ	B1/เวลาอย่างละเอียด:
720 x 400 @ 70Hz	1080P/WUXGA:	เวลาที่แท้จริง: 1080P:	640 x 480p @ 60Hz 4:3	1366 x 768 @ 60Hz
640 x 480 @ 60Hz	1280 x 720 @ 60Hz	1920 x 1080 @ 60Hz	720 x 480p @ 60Hz 4:3	1920 x 1080p @ 60Hz
640 x 480 @ 67Hz	1280 x 800 @ 60Hz	เวลาที่แท้จริง: WUXGA:	1280 x 720p @ 60Hz 16:9	1920 x 1080 @ 120Hz
640 x 480 @ 72Hz	1280 x 1024 @ 60Hz	1920 x 1200 @ 60Hz	1920 x 1080i @ 60Hz 16:9	1920 x 1200 @ 60Hz (RB) (ZH606TST)
640 x 480 @ 75Hz	1024 x 768 @ 120Hz		720 x 480i @ 60Hz 16:9	
800 x 600 @ 56Hz	640 x 480 @ 120Hz		1920 x 1080p @ 60Hz 16:9	
800 x 600 @ 60Hz	800 x 600 @ 120Hz		720 x 576p @ 50Hz 4:3	
800 x 600 @ 72Hz	1280 x 800 @ 120Hz		1280 x 720p @ 50Hz 16:9	
800 x 600 @ 75Hz			1920 x 1080i @ 50Hz 16:9	
832 x 624 @ 75Hz			720 x 576i @ 50Hz 16:9	
1024 x 768 @ 60Hz			1920 x 1080p @ 50Hz 16:9	
1024 x 768 @ 70Hz			1920 x 1080p @ 24Hz 16:9	
1024 x 768 @ 75Hz			720 x 480p @ 60Hz 16:9	
1280 x 1024 @ 75Hz			720 x 576p @ 50Hz 16:9	
1152 x 870 @ 75Hz			3840 x 2160 @ 24Hz	
			3840 x 2160 @ 25Hz	
			3840 x 2160 @ 30Hz	
			4096 x 2160 @ 24Hz	

ดีจิตอล (HDMI 2.0)

ความละเอียด Native: 1920 x 1080 @ 60Hz (ZH606TST); 1920 x 1200 @ 60Hz (ZU606TST)

B0/เวลาที่ดิ่งขึ้น	B0/เวลามาตรฐาน	B0/เวลาอย่างละเอียด:	B1/โหมดวิดีโอ	B1/เวลาอย่างละเอียด:
720 x 400 @ 70Hz	800 x 600 @ 120Hz	เวลาที่แท้จริง: 1080P:	640 x 480p @ 60Hz 4:3	1366 x 768 @ 60Hz
640 x 480 @ 60Hz	1024 x 768 @ 120Hz	1920 x 1080 @ 60Hz	720 x 480i @ 60Hz 16:9	1920 x 1080 @ 120Hz
640 x 480 @ 67Hz	1280 x 800 @ 60Hz	เวลาที่แท้จริง: WUXGA:	720 x 480p @ 60Hz 4:3	
640 x 480 @ 72Hz	1280 x 1024 @ 60Hz	1920 x 1200 @ 60Hz	720 x 480p @ 60Hz 16:9	
640 x 480 @ 75Hz	1280 x 720 @ 60Hz		720 x 576i @ 50Hz 16:9	
800 x 600 @ 56Hz	640 x 480 @ 120Hz		720 x 576p @ 50Hz 4:3	
800 x 600 @ 60Hz	1280 x 800 @ 120Hz		720 x 576p @ 50Hz 16:9	
800 x 600 @ 72Hz			1280 x 720p @ 60Hz 16:9	
800 x 600 @ 75Hz			1280 x 720p @ 50Hz 16:9	
832 x 624 @ 75Hz			1920 x 1080i @ 60Hz 16:9	
1024 x 768 @ 60Hz			1920 x 1080i @ 50Hz 16:9	
1024 x 768 @ 70Hz			1920 x 1080p @ 60Hz 16:9	
1024 x 768 @ 75Hz			1920 x 1080p @ 50Hz 16:9	
1280 x 1024 @ 75Hz			1920 x 1080p @ 24Hz 16:9	
1152 x 870 @ 75Hz			3840 x 2160 @ 24Hz 16:9	
			3840 x 2160 @ 25Hz 16:9	
			3840 x 2160 @ 30Hz 16:9	
			4096 x 2160 @ 24Hz	
			256:135	

B0/เวลาที่ดิ่งขึ้น	B0/เวลามาตรฐาน	B0/เวลาอย่างละเอียด:	B1/โหมดวิดีโอ	B1/เวลาอย่างละเอียด:
			3840 x 2160 @ 50Hz 16:9	
			3840 x 2160 @ 60Hz 16:9	
			4096 x 2160 @ 50Hz 256:135	
			4096 x 2160 @ 60Hz 256:135	
			4096 x 2160 @ 25Hz 256:135	
			4096 x 2160 @ 30Hz 256:135	

อนาล็อก

ความละเอียด Native: 1920 x 1080 @ 60Hz (ZH606TST); 1920 x 1200 @ 60Hz (ZU606TST)

B0/เวลาที่ดิ่งขึ้น	B0/เวลามาตรฐาน	B0/เวลาอย่างละเอียด	B1/เวลาอย่างละเอียด
720 x 400 @ 70Hz	1080P/WUXGA:	เวลาที่แท้จริง: 1080P:	1366 x 768 @ 60Hz
640 x 480 @ 60Hz	1280 x 720 @ 60Hz	1920 x 1080 @ 60Hz	1280 x 800 @ 120Hz (RB)
640 x 480 @ 67Hz	1280 x 800 @ 60Hz	เวลาที่แท้จริง: WUXGA:	1920 x 1200 @ 60Hz (RB) (ZH606TST)
640 x 480 @ 72Hz	1280 x 1024 @ 60Hz	1920 x 1200 @ 60Hz	
640 x 480 @ 75Hz	1024 x 768 @ 120Hz		
800 x 600 @ 56Hz	640 x 480 @ 120Hz		
800 x 600 @ 60Hz	800 x 600 @ 120Hz		
800 x 600 @ 72Hz			
800 x 600 @ 75Hz			
832 x 624 @ 75Hz			
1024 x 768 @ 60Hz			
1024 x 768 @ 70Hz			
1024 x 768 @ 75Hz			
1280 x 1024 @ 75Hz			
1152 x 870 @ 75Hz			

ความเข้ากันได้ของวิดีโอ 3D ของจริง

ความละเอียด อินพุต	HDMI 1.4a อินพุต 3D	เวลาอินพุต		
		1280 x 720P @ 50Hz	บนและล่าง	
		1280 x 720P @ 60Hz	บนและล่าง	
		1280 x 720P @ 50Hz	การรวมเฟรม	
		1280 x 720P @ 60Hz	การรวมเฟรม	
		1920 x 1080i @ 50Hz	เคียงข้างกัน (ครึ่ง)	
		1920 x 1080i @ 60Hz	เคียงข้างกัน (ครึ่ง)	
		1920 x 1080P @ 24Hz	บนและล่าง	
		1920 x 1080P @ 24Hz	การรวมเฟรม	
	HDMI 1.3	1920 x 1080i @ 50Hz	เคียงข้างกัน (ครึ่ง)	โหมด SBS เปิดอยู่
		1920 x 1080i @ 60Hz		
		1280 x 720P @ 50Hz		
		1280 x 720P @ 60Hz		
		1920 x 1080i @ 50Hz	บนและล่าง	โหมด TAB เปิดอยู่
		1920 x 1080i @ 60Hz		
		1280 x 720P @ 50Hz		
		1280 x 720P @ 60Hz		
		480i	HQFS	3D รูปแบบ เป็นเฟรมภาพอย่างต่อเนื่อง

ข้อมูลเพิ่มเติม

หมายเหตุ:

- หากอินพุต 3D เป็น 1080p@24hz DMD ควรจะเล่นซ้ำด้วยปริพันธ์หลายชั้นด้วยโหมด 3D
- สนับสนุนการเล่น NVIDIA 3DTV หากไม่มีค่าธรรมเนียมสิทธิบัตรจาก Optoma
- 1080i@25Hz และ 720p@50Hz จะรันที่ 100Hz, ไทวมิ่ง 3D อื่น ๆ จะรันที่ 120Hz และ 1080P@24Hz จะรันที่ 144Hz

ข้อมูลเพิ่มเติม

ขนาดภาพและระยะห่างของโปรเจ็กเตอร์

1080p

ขนาดภาพที่ต้องการ						ระยะห่างการฉาย (C)	
ทแยง		ความกว้าง		ความสูง		ไวด์	
ม.	นิ้ว	ม.	นิ้ว	ม.	นิ้ว	ม.	ฟุต
0.91	36	0.80	31.38	0.45	17.65	0.6	2.07
1.02	40	0.89	34.86	0.50	19.61	0.7	2.30
1.27	50	1.11	43.58	0.62	24.51	0.9	2.87
1.52	60	1.33	52.29	0.75	29.42	1.0	3.44
1.78	70	1.55	61.01	0.87	34.32	1.2	4.02
2.03	80	1.77	69.73	1.00	39.22	1.4	4.59
2.29	90	1.99	78.44	1.12	44.12	1.6	5.16
2.54	100	2.21	87.16	1.25	49.03	1.7	5.74
3.05	120	2.66	104.59	1.49	58.83	2.1	6.89
3.81	150	3.32	130.74	1.87	73.54	2.6	8.61
4.57	180	3.98	156.88	2.24	88.25	3.1	10.33
5.08	200	4.43	174.32	2.49	98.05	3.5	11.48
6.35	250	5.53	217.89	3.11	122.57	4.4	14.34
7.62	300	6.64	261.47	3.74	147.08	5.2	17.21

ระยะของเลนส์ ชิฟท์					
เลนส์ PJ กลางไปยังด้านบนของภาพ				ระยะของการเลื่อนภาพ	
แนวตั้ง + (สูงสุด) (A)	แนวตั้ง - (นาที) (B)	ช่วงการเลื่อนแนวตั้ง	ระยะในแนวตั้งที่ตำแหน่งใดๆ ในแนวนอน	แนวนอน + (ขวา)	แนวนอน - (ซ้าย)
ชม.	ชม.	ชม.	ชม.	ชม.	ชม.
56.9	47.5	9.4	ไม่มี	0	0
63.3	52.8	10.5	ไม่มี	0	0
79.1	66.0	13.1	ไม่มี	0	0
94.9	79.2	15.7	ไม่มี	0	0
110.7	92.4	18.3	ไม่มี	0	0
126.5	105.6	20.9	ไม่มี	0	0
142.3	118.8	23.5	ไม่มี	0	0
158.1	132.0	26.2	ไม่มี	0	0
189.8	158.4	31.4	ไม่มี	0	0
237.2	198.0	39.2	ไม่มี	0	0
284.7	237.6	47.1	ไม่มี	0	0
316.3	264.0	52.3	ไม่มี	0	0
395.4	330.0	65.4	ไม่มี	0	0
474.4	396.0	78.5	ไม่มี	0	0

WUXGA

ขนาดภาพที่ต้องการ						ระยะห่างการฉาย (C)	
ทแยง		ความกว้าง		ความสูง		ไวด์	
ม.	นิ้ว	ม.	นิ้ว	ม.	นิ้ว	ม.	ฟุต
0.91	36	0.78	30.53	0.48	19.08	0.6	2.01
1.02	40	0.86	33.92	0.54	21.20	0.7	2.23
1.27	50	1.08	42.40	0.67	26.50	0.9	2.79

ข้อมูลเพิ่มเติม

ขนาดภาพที่ต้องการ						ระยะห่างการฉาย (C)	
ทแยง		ความกว้าง		ความสูง		ไวด์	
ม.	นิ้ว	ม.	นิ้ว	ม.	นิ้ว	ม.	ฟุต
1.52	60	1.29	50.88	0.81	31.80	1.0	3.35
1.78	70	1.51	59.36	0.94	37.10	1.2	3.91
2.03	80	1.72	67.84	1.08	42.40	1.4	4.47
2.29	90	1.94	76.32	1.21	47.70	1.5	5.02
2.54	100	2.15	84.80	1.35	53.00	1.7	5.58
3.05	120	2.58	101.76	1.62	63.60	2.0	6.70
3.81	150	3.23	127.20	2.02	79.50	2.6	8.37
4.57	180	3.88	152.64	2.42	95.40	3.1	10.05
5.08	200	4.31	169.60	2.69	106.00	3.4	11.17
6.35	250	5.38	212.00	3.37	132.50	4.3	13.96
7.62	300	6.46	254.40	4.04	159.00	5.1	16.75

ระยะของเลนส์ ชิฟท์					
เลนส์ PJ กลางไปยังด้านบนของภาพ				ระยะของการเลื่อนภาพ	
แนวดิ่ง + (สูงสุด) (A)	แนวดิ่ง - (นาที) (B)	ช่วงการเลื่อนแนวดิ่ง	ระยะในแนวดิ่งที่ตำแหน่งใดๆ ในแนวนอน	แนวนอน + (ขวา)	แนวนอน - (ซ้าย)
ชม.	ชม.	ชม.	ชม.	ชม.	ชม.
58.2	48.5	9.7	ไม่มี	0	0
64.6	53.8	10.8	ไม่มี	0	0
80.8	67.3	13.5	ไม่มี	0	0
96.9	80.8	16.2	ไม่มี	0	0
113.1	94.2	18.8	ไม่มี	0	0
129.2	107.7	21.5	ไม่มี	0	0
145.4	121.2	24.2	ไม่มี	0	0
161.5	134.6	26.9	ไม่มี	0	0
193.9	161.5	32.3	ไม่มี	0	0
242.3	201.9	40.4	ไม่มี	0	0
290.8	242.3	48.5	ไม่มี	0	0
323.1	269.2	53.8	ไม่มี	0	0
403.9	336.5	67.3	ไม่มี	0	0
484.6	403.9	80.8	ไม่มี	0	0

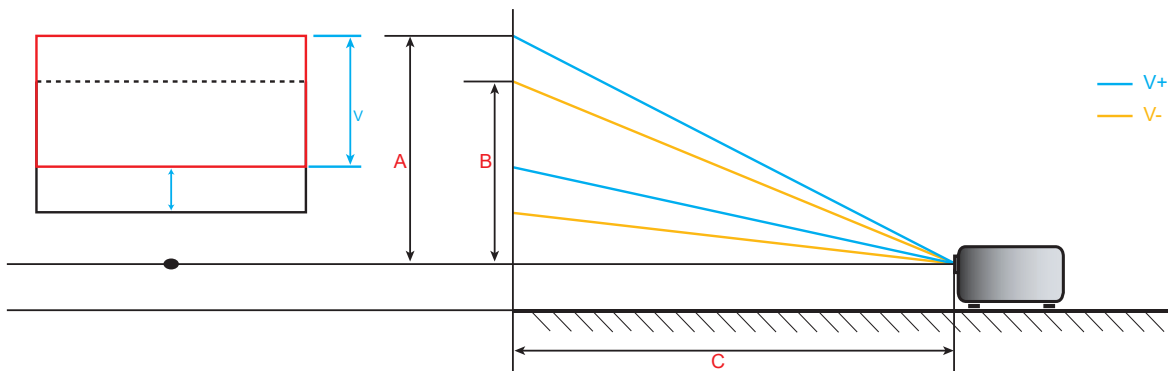

ข้อมูลเพิ่มเติม

ขนาดของเครื่องโปรเจคเตอร์และการติดตั้งกับเพดาน

1. เพื่อป้องกันความเสียหายต่อโปรเจคเตอร์ของคุณ โปรดใช้ชุดยึดเพดาน Optoma
2. ถ้าคุณต้องการใช้ชุดยึดเพดานของบริษัทอื่น โปรดตรวจสอบให้แน่ใจว่าสกรูที่ใช้ยึดกับโปรเจคเตอร์ มีคุณสมบัติตรงตามข้อกำหนดต่อไปนี้:
 - ชนิดสกรู: M4*5
 - ความยาวสกรูต่ำสุด: 5mm

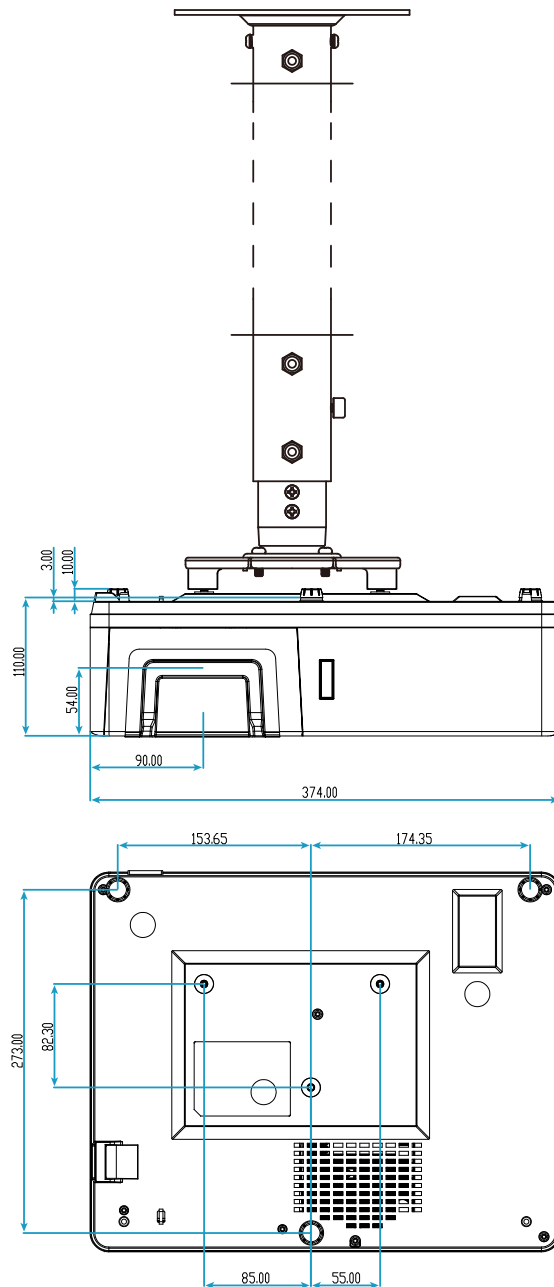

หน่วย: มม.

หมายเหตุ: โปรดทราบว่า ความเสียหายที่เกิดจากการติดตั้งที่ไม่ถูกต้อง จะทำให้การรับประกันใช้ไม่ได้

ข้อมูลเพิ่มเติม



คำเตือน:

- ถ้าคุณซื้อชุดยึดเพดานจากบริษัทอื่น โปรดมั่นใจว่าใช้ขนาดสกรูที่ถูกต้อง ขนาดสกรูจะแตกต่างกันไป ขึ้นอยู่กับความหนาของแผ่นโลหะยึด
- ให้แน่ใจว่าได้เว้นช่องว่างอย่างน้อย 10 ซม. ระหว่างเพดานและส่วนล่างของโปรเจคเตอร์
- หลีกเลี่ยงการติดตั้ง โปรเจคเตอร์ใกล้แหล่งกำเนิดความร้อน

รหัสรีโมท IR

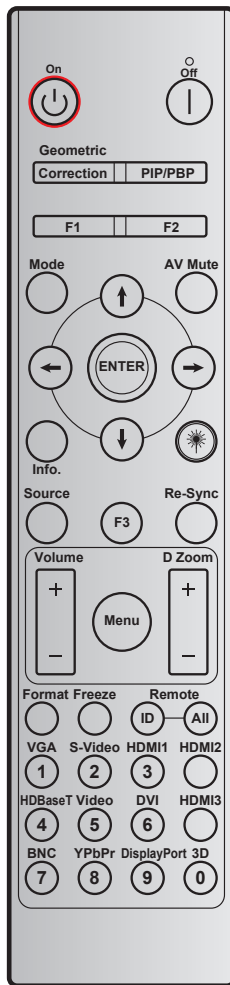

ปุ่ม	คำอธิบายปุ่ม การพิมพ์	รหัสปุ่ม				ซ้ำ
		ไบต์1	ไบต์2	ไบต์3	ไบต์4	
		ลูกค้ำ 0	ลูกค้ำ 1	ข้อมูล 0	ข้อมูล 1	
เปิดเครื่อง	เปิด	32	CD	02	#ไบต์3	F2
ปิดเครื่อง	ปิด	32	CD	2E	#ไบต์3	F2
Geometric Correction	Geometric Correction	32	CD	96	#ไบต์3	F2
PIP/PBP	PIP/PBP	32	CD	78	#ไบต์3	F2
F1	F1	32	CD	26	#ไบต์3	F2
F2	F2	32	CD	27	#ไบต์3	F2
โหมด	โหมด	32	CD	95	#ไบต์3	F2

ข้อมูลเพิ่มเติม

ปุ่ม	คำอธิบายปุ่ม การพิมพ์	รหัสปุ่ม				ซ้ำ
		ไบต์1	ไบต์2	ไบต์3	ไบต์4	
		ลูกค้ำ 0	ลูกค้ำ 1	ข้อมูล 0	ข้อมูล 1	
ปุ่มเลือก 4 ทิศทาง (↑/↓/←/→)	ลูกศรขึ้น	32	CD	C6	#ไบต์3	F2
	ลูกศรลง	32	CD	C7	#ไบต์3	F2
	ลูกศรซ้าย	32	CD	C8	#ไบต์3	F2
	ลูกศรขวา	32	CD	C9	#ไบต์3	F2
ใส่ค่า	ใส่ค่า	32	CD	C5	#ไบต์3	F2
ซ่อนภาพและเสียง	ซ่อนภาพและ เสียง	32	CD	03	#ไบต์3	F2
ข้อมูล	ข้อมูล	32	CD	25	#ไบต์3	F2
เลเซอร์ *	เลเซอร์	ไม่มี	ไม่มี	ไม่มี	ไม่มี	ไม่มี
แหล่งสัญญาณ	แหล่งสัญญาณ	32	CD	18	#ไบต์3	F2
F3	F3	32	CD	66	#ไบต์3	F2
ซิงค์ใหม่	ซิงค์ใหม่	32	CD	04	#ไบต์3	F2
ระดับเสียง	ระดับเสียง +	32	CD	09	#ไบต์3	F2
	ระดับเสียง -	32	CD	0C	#ไบต์3	F2
D ซุม	D ซุม +	32	CD	08	#ไบต์3	F2
	D ซุม -	32	CD	0B	#ไบต์3	F2
เมนู	เมนู	32	CD	88	#ไบต์3	F2
รูปแบบ	รูปแบบ	32	CD	15	#ไบต์3	F2
ค้าง	ค้าง	32	CD	06	#ไบต์3	F2
รีโมท	ID รีโมท	3201~ 3299		ไม่มี		
	รีโมททั้งหมด	32CD		ไม่มี		
VGA / 1	1/VGA	32	CD	8E	#ไบต์3	F2
S-Video/2	2/S-Video	32	CD	1D	#ไบต์3	F2
HDMI1 / 3	3/HDMI1	32	CD	16	#ไบต์3	F2
HDMI2	HDMI2	32	CD	9B	#ไบต์3	F2
HDBaseT / 4	4/HDBaseT	32	CD	70	#ไบต์3	F2
วิดีโอ / 5	5/Video	32	CD	1C	#ไบต์3	F2
DVI / 6	6/DVI	32	CD	19	#ไบต์3	F2
HDMI3	HDMI3	32	CD	98	#ไบต์3	F2
BNC / 7	7/BNC	32	CD	1A	#ไบต์3	F2
YPbPr / 8	8/YPbPr	32	CD	17	#ไบต์3	F2
Display Port / 9	9/DisplayPort	32	CD	9F	#ไบต์3	F2
3D / 0	0/3D	32	CD	89	#ไบต์3	F2

ข้อมูลเพิ่มเติม

การแก้ไขปัญหา

ถ้าคุณมีปัญหากับโปรเจคเตอร์ของคุณ โปรดดูข้อมูลต่อไปนี้ ถ้าปัญหายังคงมีอยู่ โปรดติดต่อร้านค้าปลีก หรือศูนย์บริการในประเทศของคุณ

ปัญหาเกี่ยวกับภาพ

- ❓ **ไม่มีภาพปรากฏบนหน้าจอ**
 - ตรวจสอบให้แน่ใจว่าสายเคเบิล และการเชื่อมต่อทั้งหมดถูกต้อง และเชื่อมต่อ ไว้อย่างแน่นหนา ตามที่อธิบายไว้ในส่วน "การติดตั้ง"
 - ตรวจสอบให้แน่ใจว่าขาของขั้วต่อไม่งอ หรือหัก
 - ตรวจสอบให้แน่ใจว่าคุณสมบัติ "ปิดเสียง" ไม่ได้เปิดอยู่

- ❓ **ภาพไม่ได้โฟกัส**
 - หมุนวงแหวนปรับความคมชัดตามเข็มนาฬิกาหรือทวนเข็มนาฬิกาจนกระทั่งภาพมีความคมชัดและอ่านง่าย (โปรดดูหน้า 17)
 - ตรวจสอบให้แน่ใจว่าหน้าจอการฉายอยู่ระหว่างระยะทางที่ต้องการจากโปรเจคเตอร์ (โปรดดูหน้า 57-57)

- ❓ **ภาพถูกยัดออกเมื่อแสดงภาพยนตร์ DVD 16:9**
 - เมื่อคุณเล่น DVD จอกว้าง หรือ DVD 16:9 โปรเจคเตอร์จะแสดงภาพที่ดีที่สุดในรูปแบบ 16: 9 ที่ด้านของโปรเจคเตอร์
 - ถ้าคุณเล่นภาพยนตร์ DVD รูปแบบ LBX โปรดเปลี่ยนรูปแบบเป็น LBX ใน OSD ของโปรเจคเตอร์
 - ถ้าคุณเล่นภาพยนตร์ DVD ที่มีรูปแบบ 4:3 โปรดเปลี่ยนรูปแบบเป็น 4:3 ใน OSD ของโปรเจคเตอร์
 - โปรดตั้งค่ารูปแบบการแสดงผลเป็นชนิดอัตราส่วนภาพ 16:9 (กว้าง) บนเครื่องเล่น DVD ของคุณ

- ❓ **ภาพมีขนาดเล็กหรือใหญ่เกินไป**
 - เลื่อนเครื่องโปรเจคเตอร์ให้ใกล้หรือห่างจากจอภาพ
 - กดปุ่ม "เมนู" บนแผงควบคุมโปรเจคเตอร์, ไปที่ "หน้าจอ → สัดส่วนภาพ" ลองการตั้งค่าต่างๆ

- ❓ **ภาพด้านข้างเอียง:**
 - ถ้าเป็นไปได้ ทำการปรับตำแหน่งวางของโปรเจคเตอร์ให้อยู่ตรงกลางของหน้าจอ และต่ำกว่าส่วนล่างของหน้าจอ

- ❓ **ภาพกลับด้าน**
 - เลือก "ตั้งค่า → การฉายภาพ" จาก OSD และปรับทิศทางการฉายภาพ

ข้อมูลเพิ่มเติม

ปัญหาอื่นๆ

- ❓ **โปรเจคเตอร์หยุดตอบสนองต่อปุ่มควบคุมทั้งหมด**
- ถ้าเป็นไปได้ ให้ปิดโปรเจคเตอร์ จากนั้นถอดสายเพาเวอร์ และรอเป็นเวลาอย่างน้อย 20 วินาทีก่อนที่จะเชื่อมต่อเพาเวอร์อีกครั้ง

ปัญหาเกี่ยวกับรีโมทคอนโทรล

- ❓ **ถ้ารีโมทคอนโทรลไม่ทำงาน**
- ตรวจสอบมุมการทำงานของรีโมทคอนโทรลให้อยู่ภายในขอบเขต $\pm 15^\circ$ จากตัวรับสัญญาณ IR บนโปรเจ็กเตอร์
 - ตรวจสอบให้แน่ใจว่าไม่มีอะไรขวางกั้นระหว่างรีโมทคอนโทรลและโปรเจคเตอร์ ย้ายไปในระยะ 6 ม. (19.7 ฟุต) จากโปรเจคเตอร์
 - ตรวจสอบให้แน่ใจว่าใส่แบตเตอรี่อย่างถูกต้อง
 - เปลี่ยนแบตเตอรี่ถ้าแบตเตอรี่หมด

ข้อมูลเพิ่มเติม

ไฟแสดงสถานะการเตือน

เมื่อไฟแสดงสถานะการเตือน (ดูด้านล่าง) ติดขึ้น โพรเจคเตอร์จะปิดเครื่องโดยอัตโนมัติ:

- LED แสดงสถานะ "หลอด" ติดเป็นสีแดง และ LED แสดงสถานะ "เพาเวอร์" กะพริบเป็นสีแดง
- LED แสดงสถานะ "อุณหภูมิ" ติดเป็นสีแดง และ LED แสดงสถานะ "เพาเวอร์" กะพริบเป็นสีแดง นี่หมายความว่า โพรเจคเตอร์ร้อนเกินไป ภายใต้สถานการณ์ปกติ สามารถเปิดโพรเจคเตอร์กลับมาใหม่ได้
- LED แสดงสถานะ "อุณหภูมิ" กะพริบเป็นสีแดง และ LED แสดงสถานะ "เพาเวอร์" กะพริบเป็นสีแดง

ถอดปลั๊กสายไฟจากโพรเจคเตอร์ รอเป็นเวลา 30 วินาที และลองอีกครั้ง ถ้าไฟแสดงสถานะการเตือนติดขึ้นอีกครั้ง โปรดติดต่อศูนย์บริการที่ใกล้ที่สุดเพื่อขอความช่วยเหลือ

ข้อความแสงไฟ LED

ข้อความ	ไฟ LED แสดงพาวเวอร์		LED อุณหภูมิ	LED หลอดไฟ
	(สีแดง)	(สีน้ำเงิน) หรือ (สีเขียว)	(สีแดง)	(สีแดง)
สถานะสแตนด์บาย (ต่อสายเพาเวอร์)	ติดตลอด			
เปิดเครื่อง (อุ่นเครื่อง)		กะพริบ (เปิด 0.5 วินาที / ปิด 0.5 วินาที)		
เปิดเครื่อง และหลอดสว่างขึ้น		ติดตลอด		
ปิดเครื่อง	ติดตลอด			
ผิดพลาด (หลอดเสีย)	กะพริบ			ติดตลอด
ผิดพลาด (พัดลมไม่ทำงาน)	กะพริบ		กะพริบ	
ผิดพลาด (อุณหภูมิเกิน)	กะพริบ		ติดตลอด	

- ปิดเครื่อง:

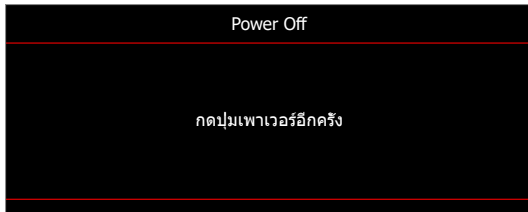

- เตือนอุณหภูมิ:

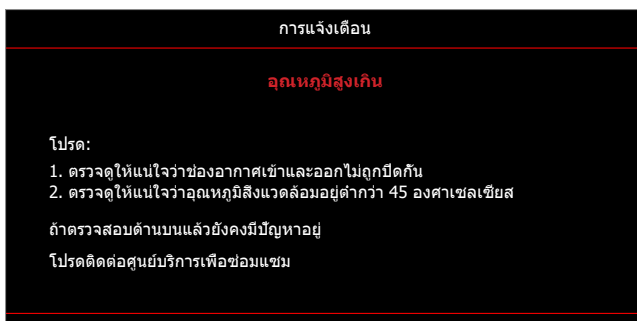

ข้อมูลเพิ่มเติม

ข้อมูลจำเพาะ

การมองเห็น	คำอธิบาย
ความละเอียดสูงสุด	WUXGA
ความละเอียดพื้นฐาน	<ul style="list-style-type: none">1080pWUXGA
เลนส์	แมนนวลโฟกัส
ขนาดภาพ (ทแยงมุม)	<ul style="list-style-type: none">1080p:WUXGA:
ระยะทางการฉาย	<ul style="list-style-type: none">1080p: 0.5 ม.~5.3 ม.WUXGA: 0.5 ม.~5.2 ม.

ไฟฟ้า	คำอธิบาย
เข้า	<ul style="list-style-type: none">HDMI 1.4aHDMI 2.0b / MHL 2.2VGA เข้า 1 / VGA เข้า 2วิดีโอ (ขั้วต่อ RCA (Y))เสียงเข้า 2 3.5 มม.เสียงเข้า 1 3.5 มม. พร้อมไมโครโฟนUSB ชนิด-A สำหรับไฟ USB 5V/1.5AS-VIDEO
ออก	<ul style="list-style-type: none">VGA ออกสัญญาณเสียงออก 3.5 มม.ทรานซิสเตอร์ออก 12V
ควบคุม	<ul style="list-style-type: none">USB ชนิด A สำหรับเมาส์RS232RJ-45 (สนับสนุน web control)RJ-45 สำหรับ HDBaseT
การทำสำเนา	1073.4 ล้านสี
อัตราการสแกน	<ul style="list-style-type: none">อัตราการสแกนแนวราบ: 15.375~91.146 KHzอัตราการสแกนแนวตั้ง: 24~85 Hz (120Hz สำหรับโปรเจคเตอร์ 3D)
ลำโพงในตัว	ใช่ 10W
ความต้องการใช้พลังงาน	100 - 240V ±10%, AC 50/60Hz
ไฟเข้า	4.6A

เกี่ยวกับเครื่องกล	คำอธิบาย
การวางแนวการติดตั้ง	ด้านหน้า, ด้านหลัง, เพดาน, ด้านหลัง - บน, แนวตั้ง
ขนาด	<ul style="list-style-type: none">374.0 มม. (ก) x 302 มม. (ล) x 107 มม. (ส) (ไม่รวมขาตั้ง)374.0 มม. (ก) x 302 มม. (ล) x 117 มม. (ส) (รวมขาตั้ง)
น้ำหนัก	5.5 ±0.5 กก.
เงื่อนไขเกี่ยวกับสภาพแวดล้อม	ใช้งานในอุณหภูมิ 5~40°C , ความชื้น 10% ถึง 85% (ไม่ควบแน่น)

หมายเหตุ: ข้อมูลจำเพาะทั้งหมดอาจได้รับการเปลี่ยนแปลงโดยไม่ต้องแจ้งให้ทราบ

ข้อมูลเพิ่มเติม

สำนักงานทั่วโลกของ Optoma

สำหรับการบริการและสนับสนุน โปรดติดต่อสำนักงานในประเทศของคุณ

สหรัฐอเมริกา

47697 Westinghouse Drive,
Fremont, CA 94539, USA
www.optomausa.com

☎ 888-289-6786
📠 510-897-8601
✉ services@optoma.com

แคนาดา

47697 Westinghouse Drive,
Fremont, CA 94539, USA
www.optomausa.com

☎ 888-289-6786
📠 510-897-8601
✉ services@optoma.com

ละตินอเมริกา

47697 Westinghouse Drive,
Fremont, CA 94539, USA
www.optomausa.com

☎ 888-289-6786
📠 510-897-8601
✉ services@optoma.com

ยุโรป

Unit 1, Network 41, Bourne End Mills
Hemel Hempstead, Herts,
HP1 2UJ, United Kingdom
www.optoma.eu
หมายเลขโทรศัพท์ฝ่ายบริการ :
+44 (0)1923 691865

☎ +44 (0) 1923 691 800
📠 +44 (0) 1923 691 888
✉ service@tsc-europe.com

Benelux BV

Randstad 22-123
1316 BW Almere
The Netherlands
www.optoma.nl

☎ +31 (0) 36 820 0252
📠 +31 (0) 36 548 9052

ฝรั่งเศส

Bâtiment E
81-83 avenue Edouard Vaillant
92100 Boulogne Billancourt, France

☎ +33 1 41 46 12 20
📠 +33 1 41 46 94 35
✉ savoptoma@optoma.fr

สเปน

C/ José Hierro,36 Of. 1C
28522 Rivas VaciaMadrid,
Spain

☎ +34 91 499 06 06
📠 +34 91 670 08 32

เยอรมัน

Wiesenstrasse 21 W
D40549 Düsseldorf,
Germany

☎ +49 (0) 211 506 6670
📠 +49 (0) 211 506 66799
✉ info@optoma.de

สแกนดิเนเวีย

Lerpeveien 25
3040 Drammen
Norway

☎ +47 32 98 89 90
📠 +47 32 98 89 99
✉ info@optoma.no

PO.BOX 9515
3038 Drammen
Norway

เกาหลี

WOOMI TECH.CO.,LTD.
4F, Minu Bldg.33-14, Kangnam-Ku,
Seoul,135-815, KOREA
korea.optoma.com

☎ +82+2+34430004
📠 +82+2+34430005

ญี่ปุ่น

東京都足立区綾瀬3-25-18
株式会社オーエス
コンタクトセンター:0120-380-495

✉ info@os-worldwide.com
www.os-worldwide.com

ไต้หวัน

12F., No.213, Sec. 3, Beixin Rd.,
Xindian Dist., New Taipei City 231,
Taiwan, R.O.C.
www.optoma.com.tw

☎ +886-2-8911-8600
📠 +886-2-8911-6550
✉ services@optoma.com.tw
asia.optoma.com

ฮ่องกง

Unit A, 27/F Dragon Centre,
79 Wing Hong Street,
Cheung Sha Wan,
Kowloon, Hong Kong

☎ +852-2396-8968
📠 +852-2370-1222
www.optoma.com.hk

จีน

5F, No. 1205, Kaixuan Rd.,
Changning District
Shanghai, 200052, China

☎ +86-21-62947376
📠 +86-21-62947375
www.optoma.com.cn



P/N:36.7FJ01G001-A