

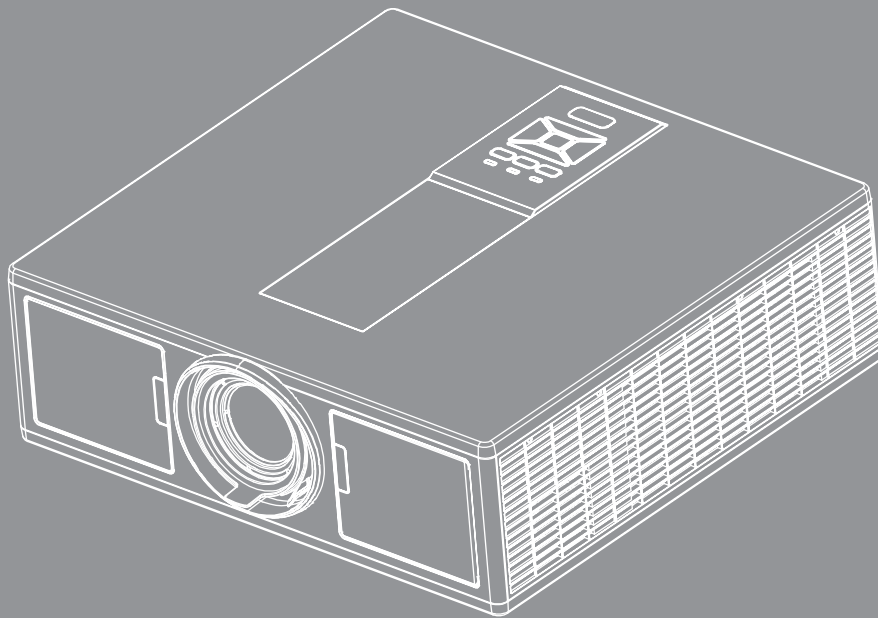

# DLP® Projector



# Indholdsfortegnelse

|   |           |
|---|-----------|
| <b>SIKKERHED .....</b>  | <b>3</b>  |
| <i>Bestemmelser &amp; sikkerhedsbemærkninger.....</i>             | <i>5</i>  |
| <b>Indledning .....</b>   | <b>9</b>  |
| <i>Pakkeindhold.....</i>  | <i>9</i>  |
| <i>Produktoversigt .....</i>                                      | <i>10</i> |
| <i>Hovedenhed.....</i>  | <i>10</i> |
| <i>Kontrolpanel.....</i>  | <i>11</i> |
| <i>Forbindelser .....</i>   | <i>12</i> |
| <i>Fjernbetjening.....</i>  | <i>13</i> |
| <b>OPSÆTNING OG INSTALLATION.....</b>                             | <b>16</b> |
| <i>Tilslut kilden til projektoren .....</i>                       | <i>16</i> |
| <i>Sådan tændes/slukkes projektoren .....</i>                     | <i>18</i> |
| <i>Advarselsindikator .....</i>                                   | <i>19</i> |
| <i>Juster fremviserens position.....</i>                          | <i>20</i> |
| <i>Justering af Det Projicerede Billede .....</i>                 | <i>21</i> |
| <b>Betjeningsknapper .....</b>                                    | <b>25</b> |
| <i>Brug af kontrolpanelet .....</i>                               | <i>25</i> |
| <i>OSD menuer .....</i>   | <i>26</i> |
| <i>Sådan bruges OSD menuen .....</i>                              | <i>26</i> |
| <i>Struktur.....</i>  | <i>27</i> |
| <i>Biled .....</i>  | <i>31</i> |
| <i>Skærm.....</i>   | <i>33</i> |
| <i>Indstillinger .....</i>  | <i>35</i> |
| <i>Lydstyrke .....</i>  | <i>36</i> |
| <i>Indstillinger .....</i>  | <i>37</i> |
| <i>3D.....</i>  | <i>40</i> |
| <i>LAN .....</i>  | <i>41</i> |
| <b>Bilag.....</b>   | <b>42</b> |
| <i>Projektørproblemer.....</i>                                    | <i>42</i> |
| <i>Sådan bruges web-browseren til at tjekke projektoren .....</i> | <i>44</i> |
| <i>Crestron RoomView-kontrolværktøj.....</i>                      | <i>45</i> |
| <i>Installation og rensning af det valgfri støvfilter .....</i>   | <i>47</i> |
| <i>Kompatibilitets-tilstand .....</i>                             | <i>48</i> |
| <i>Loftmontering .....</i>  | <i>51</i> |
| <i>Optomas globale kontorer .....</i>                             | <i>52</i> |

# SIKKERHED

|   |   |
|---|---|
|  | Et lyn med en pil for enden og omringet af en trekant er beregnet til at advare brugeren om tilstedeværelsen af uisoleret "farlig spænding" inde i produktet, som kan være af tilstrækkelig størrelsesorden til at udgøre en risiko for elektrisk stød. |
|  | Udråbstegnet i den ligesidede trekant skal henlede brugerens opmærksomhed på vigtige drifts- og vedligeholdelses- (servicerings-)instruktioner i det trykte materiale, som følger med udstyret.   |

**ADVARSEL:** FOR AT MINDSKE RISIKOEN FOR BRAND ELLER ELEKTRISK STØD MÅ DETTE APPARAT IKKE UDSÆTTES FOR REGN ELLER FUGT. FARLIG HØJSPÆNDING ER TILSTEDE INDEN I AFSKÆRMNINGEN. ÅBN IKKE KABINETTET. OVERLAD VEDLIGEHOLDELSE TIL KVALIFICERET PERSONEL.

## Klasse B emissionsgrænser

Dette Klasse B digital apparat er i overensstemmelse med de Canadiske bestemmelser for radioforstyrrende udstyr.

## Vigtige sikkerhedsinstruktioner

1. Undlad at blokere ventilationsåbninger. For at sikre pålidelig anvendelse af projektoren og for at beskytte den mod overophedning, anbefales det at sætte projektoren op et sted med tilstrækkelig ventilation. For eksempel bør projektoren ikke placeres på et fyldt bord, en sofa, en seng osv. Placer ikke projektoren i et aflukke som for eksempel på en hylde i en reol eller i et skab med begrænset luftstrømning.
2. Brug ikke projektoren nær vand eller fugt. For at mindske risikoen for brand og/eller elektrisk stød må denne projektor ikke udsættes for regn eller fugt.
3. Må ikke installeres i nærheden af varmelegemer som f.eks. radiatorer, varmeapparater eller andre apparater såsom forstærkere, der afgiver varme.
4. Rengør kun med en blød klud.
5. Brug kun tilslutninger/tilbehør, som er godkendt af producenten.
6. Brug ikke enheden, hvis den er fysisk skadet eller har været misbrugt.  
Fysisk skade/misbrug kan være (men er ikke begrænset til):
  - Enheden har været tabt.
  - EI-ledningen eller stikket er blevet beskadiget.
  - Der er spildt væske på projektoren.
  - Den har været udsat for regn eller fugt .
  - Der er trængt noget ind i projektoren, eller der er noget løst indei.Forsøg ikke at servicere enheden selv. Åbning eller fjernelse af kabinettet kan udsætte dig for farligt elektrisk stød eller andre farer.
7. Lad ikke fremmede objekter eller væsker trænge ind i projektoren. De kan komme i kontakt med farlige elektriske dele eller kortslutte dele, der kan resultere i brand eller elektrisk stød.
8. Sikkerhedsangivelserne findes udenpå projektorens overdel.
9. Enheden må kun repareres af autoriserede servicefolk.

## Sikkerhedsforanstaltninger



*Følg alle advarsler, forholdsregler og vedligeholdelsesoplysninger, som nævnes i denne brugervejledning.*

- Advarsel - Se ikke direkte ind i projektorens linse, når lyskilden er tændt. Det skarpe lys kan gøre ondt og skade dine øjne.
- Advarsel - For at mindske risikoen for brand eller elektrisk stød må denne projektor ikke udsættes for regn eller fugt.
- Advarsel - Undgå venligst at åbne eller skille denne projektor ad, da dette kan medføre elektrisk stød.
- Advarsel - Undgå venligst at åbne eller skille denne projektor ad, da dette kan medføre elektrisk stød.

### Du skal sørge for at:

- Fjerne ledningen fra stikkontakten inden rengøring af produktet.
- Rengør skærmerkabinettet med en blød, tør klud med et mildt rengøringsmiddel.
- Trække stikket ud af stikkontakten, hvis produktet ikke skal bruges over en længere periode.

### Du skal ikke:

- Blokere indstik og åbninger, der er beregnet til ventilation.
- Rengøre apparatet med slibende rengøringsmidler, voks eller opløsningsmidler.
- Benytte apparatet under følgende forhold:
  - På ekstremt varme, kolde eller fugtige steder.
    - ▶ Havets overflade til 6000 fod  
Ekstremt varm: > 35°C  
Ekstremt kold: < 5°C
    - ▶ 6000 fod over  
Ekstremt varm: > 30°C  
Ekstremt kold: < 5°C
    - ▶ Ekstremt fugtig: > 70% R.H. (Relativ luftfugtighed)
  - I områder med megen støv og urenheder.
  - Nær apparater, som genererer et stærkt magnetisk felt.
  - I direkte sollys.

## 3D-Sikkerhedsoplysninger

Du bedes følge alle her nævnte advarsler og forsigtighedsregler, før du eller dit barn bruger 3D-funktionen.

### Advarsel

Børn og teenagere kan være mere modtagelige for helbredsproblemer i forbindelse med visning i 3D og bør overvåges nøje, når de ser disse billeder.

#### Advarsel vedr. anfald på grund af lysfølsomhed og andre sundhedsrisici

- Nogle seere kan opleve et epileptisk anfald eller slagtilfælde, når de udsættes for bestemte blinkende billeder eller lys, der er indeholdt i visse projektorbilleder eller videospil. Hvis du eller nogen i din familie lider af epilepsi eller slagtilfælde, skal du kontakte en speciallæge, før du bruger 3D-funktionen.
- Selv uden personlig eller familiemæssig disposition for epilepsi eller slagtilfælde kan man have en ikke diagnosticeret lidelse, som kan forårsage epileptiske anfald på grund af lysfølsomhed.
- Gravide kvinder, ældre, personer, der lider af alvorlige medicinske tilstande, har søvnunderskud eller står under indflydelse af alkohol, bør undgå at bruge enhedens 3D-funktionalitet.
- Hvis du oplever nogen af følgende symptomer, skal du ophøre med at se 3D-billeder med det samme og kontakte en speciallæge: (1) ændret syn; (2) svimmelhed; (3) svimmelhed; (4) ufrivillige bevægelser såsom øjne eller muskeltrækninger; (5) forvirring; (6) kvalme; (7) tab af bevidsthed; (8) kramper; (9) kramper; og / eller (10) desorientering. Det er mere sandsynligt, at børn og teenagere kan opleve disse symptomer end voksne. Forældre bør overvåge deres børn, og spørge, om de oplever disse symptomer.

- At se 3D-projektioner kan også forårsage køresyge, perceptuelle eftervirkninger, desorientering, anstrengte øjne og mindre stabil kropsholdning. Det anbefales, at brugerne tage hyppige pauser for at mindske risikoen for disse virkninger. Hvis dine øjne viser tegn på træthed eller tørhed, eller hvis du har nogen af ovenstående symptomer, skal du straks ophøre med at bruge denne enhed og ikke fortsætte med at bruge den i mindst tredive minutter efter symptomerne er aftaget.
- Det kan skade dit syn at se 3D-projektioner, mens du sidder for tæt på skærmen i længere tid. Den ideelle afstand bør være mindst tre gange skærmens højde. Det anbefales, at seerens øjne er på niveau med skærmen.
- At se 3D-projektioner med 3D-briller i en længere periode kan forårsage hovedpine eller træthed. Hvis du oplever hovedpine, træthed eller svimmelhed, bør du stoppe med at se 3D-projektionen og hvile dig.
- Brug ikke 3D-brillerne til andre formål end til at se 3D-projektioner.
- Brug af 3D-brillerne til andre formål (som almindelige briller, solbriller, beskyttelsesbriller osv.) kan være fysisk skadeligt for dig og svække dit syn.
- For nogle seere kan det at se 3D-projektioner forårsage desorientering. Derfor må du IKKE placere din 3D PROJECTOR i nærheden af åbne trappeopgange, kabler, balkoner eller andre objekter, man kan falde over, gå ind i, omstøde, ødelægge eller falde over.

## Copyright

Denne publikation, herunder alle fotografier, illustrationer og software, er beskyttet i henhold til internationale love om ophavsret. Alle rettigheder forbeholdes. Hverken denne manual eller noget af det materiale, den indeholder, må gengives uden skriftlig tilladelse fra forfatteren.

© Copyright 2015

## Disclaimer

Oplysningerne i dette dokument kan ændres uden varsel. Producenten giver ingen erklæringer eller garantier med hensyn til indholdet heri og fraskriver sig ethvert ansvar for salgbarhed eller egnethed til et bestemt formål. Producenten forbeholder sig ret til at revidere denne publikation og foretage ændringer fra tid til anden i indholdet heraf uden forpligtelse for producenten til at underrette nogen person om en sådan revision eller ændringer.

## Anerkendelse af varemærker

Kensington er et USA registreret varemærke tilhørende ACCO Brand Corporation, som er registreret og afventer godkendelser i andre lande i hele verden.

HDMI, HDMI Logoet og High-Definition Multimedia Interface er varemærker eller registrerede varemærker ejet af HDMI Licensing LLC i USA eller andre lande.

IBM er et varemærke eller registreret varemærke tilhørende International Business Machines, Inc. Microsoft, PowerPoint og Windows er varemærker eller registrerede varemærker tilhørende Microsoft Corporation.

Adobe og Acrobat er varemærker eller registrerede varemærker tilhørende Adobe Systems Incorporated.

DLP, DLP Link og DLP-logoet er registrerede varemærker tilhørende Texas Instruments, og BrilliantColor™ er et varemærke tilhørende Texas Instruments.

Alle andre produktnavne, der anvendes i denne manual, er tilhører deres respektive ejere og anerkendes.

## Bestemmelser & sikkerhedsbemærkninger

*Dette bilag indeholder generelle bemærkninger vedrørende projektoren.*

### **FCC bemærkning**

Denne enhed er blevet afprøvet og godkendt i overensstemmelse med begrænsningerne for en Klasse B digital enhed ifølge Afsnit 15 i FCC-reglerne. Disse begrænsninger er udarbejdet for at give tilstrækkelig beskyttelse mod skadelig interferens ved installation i et beboet område. Denne enhed genererer, bruger og kan udsende radiofrekvensenergi, og kan, hvis ikke installeret i overensstemmelse med instruktionerne, forårsage skadelig interferens for radiokommunikationer.

Der findes dog ingen garanti for, at interferens ikke vil forekomme i en given installation. Hvis apparatet forårsager skadelig interferens på radio eller fjernsynsmodtagelse, hvilket kan afdækkes ved at slukke og tænde for apparatet, foreslås brugeren at prøve at korrigere interferensen på en eller flere af følgende måder:

- Drej eller flyt antennemodtageren.
- Øg afstanden mellem apparatet og modtageren.
- Forbind apparatet til en kontakt i et andet kredsløb end det, modtageren er forbundet til.
- Søg hjælp hos din forhandler eller hos en erfaren radio/ tv tekniker.

### **Bemærkning: Afskærmede kabler**

Alle tilslutninger til andre computerenheder skal gøres med beskyttede kabler for at bevare overensstemmelsen med FCC bestemmelserne.

### **Forsigtig**

Ændringer og modifikationer, der ikke udtrykkeligt er godkendt af fabrikanten, kan annullere brugerens rettigheder, som er givet af FCC, til at betjene denne projektor.

### **Brugerbetingelser**

Denne enhed efterlever Afsnit 15 i FCC-reglerne. Anvendelse er underkastet efterlevelse af følgende to betingelser:

1. Apparatet må ikke forårsage skadelig interferens, og
2. Apparatet acceptere enhver modtagen interferens, herunder interferens, som kan forårsage uønsket funktion.

### **Bemærkning: Canadiske brugere**

Dette Klasse B digital apparat er i overensstemmelse med de canadiske ICES-003 bestemmelser.

### **Remarque à l'intention des utilisateurs canadiens**

Cet appareil numérique de la classe B est conforme à la norme NMB-003 du Canada.

### **Overensstemmelseserklæring for EUlande**

- EMC direktiv 2014/30/EU
- Lavspændingsdirektiv 2014/35/EU
- (RfD) 2014/53/EU (hvis produktet har en RF funktion)
- RoHS direktiv 2011/65/EU

#### **Anvisninger vedrørende bortskaffelse**



Smid ikke denne enhed ud med affaldet, når den bortskaffes.  
For at minimere forurening og sikre den bedste beskyttelse af det globale miljø, bør den sendes til genbrug.

## Sikkerhedsbemærkning

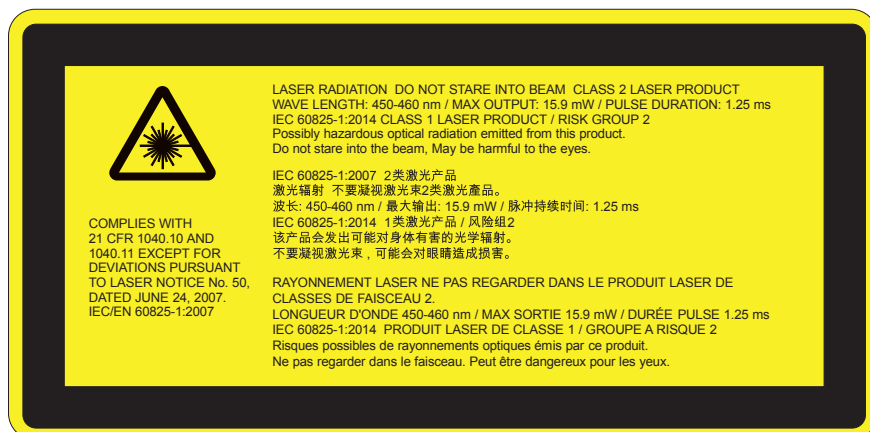

## ! ADVARSEL

- Dette produkt er klassificeret som klasse 2 i IEC 60825-1:2007 og også i overensstemmelse med 21 CFR 1040.10 og 1040.11 bortset fra afvigelser i henhold til bekendtgørelsen 50, dateret 24. juni 2007. IEC 60825-1:2014: LASERPRODUKT I KLASSE 1 – RISIKOGRUPPE 2
- Forklarende etiket viser alle oplysninger.
- Denne projektor har et indbygget Klasse 4 lasermodul. Demontering eller modificering er ekstremt farligt og bør aldrig forsøges.
- Enhver anvendelse eller justering som ikke er specifikt beskrevet brugervejledningen udgør en risiko for udsættelse for skadelig laserstråling.
- Undlad at åbne eller demontere projektoren, da dette kan forårsage skade i form af udsættelse for laserstråling.
- Se ikke ind i strålen, når projektoren er tændt. Det skarpe lys kan resultere i permanent øjenskade.
- Når projektoren er startet, skal du sørge for ingen ser på linsen.
- Undladelse af at følge procedurerne for styring, justering eller anvendelse kan forårsage skade som følge af udsættelse for laserstråling.
- Passende instruktioner for montering, anvendelse og vedligeholdelse, inklusiv tydelige advarsler vedrørende nødvendige forholdsregler for at undgå udsættelse for laser og anden stråling udover de tilgængelige emissionsbegrænsninger for Klasse 2.
- Denne projektor er en Klasse 2 laserenhed der efterlever IEC 60825-1:2007 og CFR 1040.10 og 1040.11.
- Klasse 2 laserprodukt. Se ikke direkte ind i strålen.
- Denne projektor har et indbygget Klasse 4 lasermodul. Demontering eller modificering er ekstremt farligt og bør aldrig forsøges.
- Enhver anvendelse eller justering som ikke er specifikt beskrevet brugervejledningen udgør en risiko for udsættelse for skadelig laserstråling.
- Undlad at åbne eller demontere projektoren, da dette kan forårsage skade i form af udsættelse for laserstråling.
- Se ikke ind i strålen, når projektoren er tændt. Det skarpe lys kan resultere i permanent øjenskade.
- Undladelse af at følge procedurerne for styring, justering eller anvendelse kan forårsage skade som følge af udsættelse for laserstråling.
- Passende instruktioner for montering, anvendelse og vedligeholdelse, inklusiv tydelige advarsler vedrørende nødvendige forholdsregler for at undgå udsættelse for laser og anden stråling udover de tilgængelige emissionsbegrænsninger for Klasse 2.

# Sikkerhedsbemærkning

## WXGA



- Dette produkt er klassificeret som Klasse 3R i IEC 60825-1:2007 og også i overensstemmelse med 21 CFR 1040.10 og 1040.11 bortset fra afvigelser i henhold til bekendtgørelsen 50, dateret 24. juni 2007. IEC 60825-1:2014: LASERPRODUKT I KLASSE 1 – RISIKOGRUPPE 2
- Forklarende etiket viser alle oplysninger.
- Denne projektor har et indbygget Klasse 4 lasermodul. Demontering eller modificering er ekstremt farligt og bør aldrig forsøges.
- Enhver anvendelse eller justering som ikke er specifikt beskrevet brugervejledningen udgør en risiko for udsættelse for skadelige laserstråling.
- Undlad at åbne eller demontere projektoren, da dette kan forårsage skade i form af udsættelse for laserstråling.
- Se ikke ind i strålen, når projektoren er tændt. Det skarpe lys kan resultere i permanent øjenskade.
- Når projektoren er startet, skal du sørge for ingen ser på linsen.
- Undladelse af at følge procedurerne for styring, justering eller anvendelse kan forårsage skade som følge af udsættelse for laserstråling.
- Passende instruktioner for montering, anvendelse og vedligeholdelse, inklusiv tydelige advarsler vedrørende nødvendige forholdsregler for at undgå udsættelse for laser og anden stråling udover de tilgængelige emissionsbegrænsninger for Klasse 3R.
- Denne projektor er en Klasse 3R laserenhed der efterlever IEC 60825-1:2007 og CFR 1040.10 og 1040.11.
- Klasse 3R laserprodukt. Se ikke direkte ind i strålen.
- Denne projektor har et indbygget Klasse 4 lasermodul. Demontering eller modificering er ekstremt farligt og bør aldrig forsøges.
- Enhver anvendelse eller justering som ikke er specifikt beskrevet brugervejledningen udgør en risiko for udsættelse for skadelige laserstråling.
- Undlad at åbne eller demontere projektoren, da dette kan forårsage skade i form af udsættelse for laserstråling.
- Se ikke ind i strålen, når projektoren er tændt. Det skarpe lys kan resultere i permanent øjenskade.
- Undladelse af at følge procedurerne for styring, justering eller anvendelse kan forårsage skade som følge af udsættelse for laserstråling.
- Passende instruktioner for montering, anvendelse og vedligeholdelse, inklusiv tydelige advarsler vedrørende nødvendige forholdsregler for at undgå udsættelse for laser og anden stråling udover de tilgængelige emissionsbegrænsninger for Klasse 3R.



# Indledning

## Pakkeindhold

Åbn og tjek kassens indhold for at sikre, at alle nedennævnte dele findes. Hvis der mangler noget, så kontakt dit nærmeste kundeservicecenter.

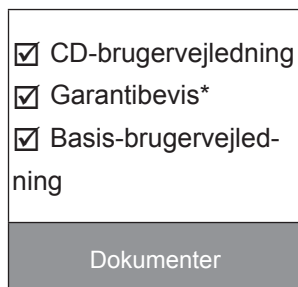
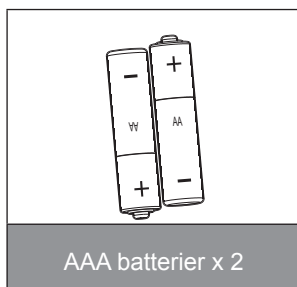
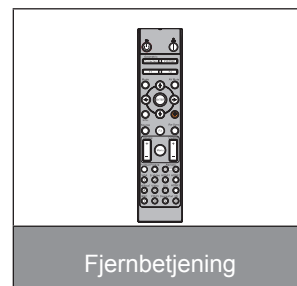
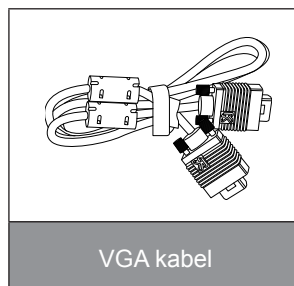
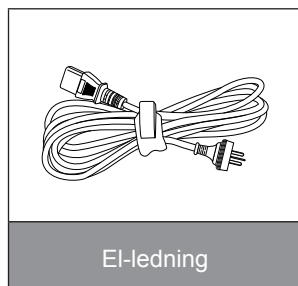
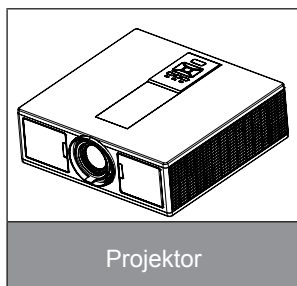

**Bemærk:** \* Oplysninger om garantier, gældende i Europa, findes på [www.optomaeurope.com](http://www.optomaeurope.com).  
På grund af forskellige programmer i hvert land kan nogle regioner have forskelligt tilbehør.

# Indledning

## Produktoversigt

### Hovedenhed

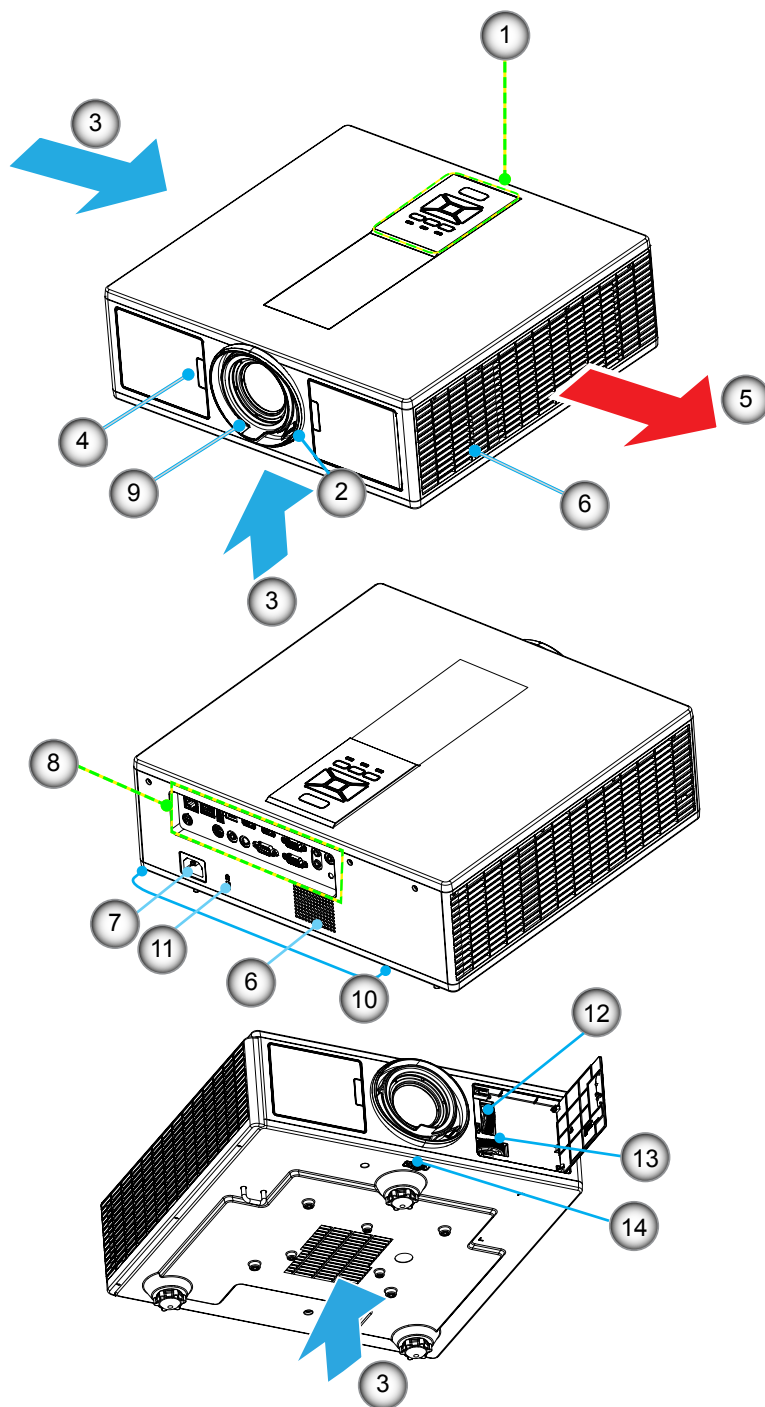

**Bemærk:** *Blokér ikke projektorens ind/udstrømningsåbning.*

| No | Element              | No  | Element                            |
|----|----------------------|-----|------------------------------------|
| 1. | Tastatur             | 8.  | Indgangs-/udgangs- stik            |
| 2. | Fokusring            | 9.  | Linse                              |
| 3. | Ventilation (indløb) | 10. | Fjæder til indstilling af højdning |
| 4. | IR modtagere         | 11. | Kensington lås                     |
| 5. | Ventilation (udløb)  | 12. | Lens Shift (Vertikalt)             |
| 6. | Højttalere           | 13. | Lens Shift (Horisontal)            |
| 7. | Sikkerhedsspærre     | 14. | Linselås                           |

# Indledning

## Kontrolpanel

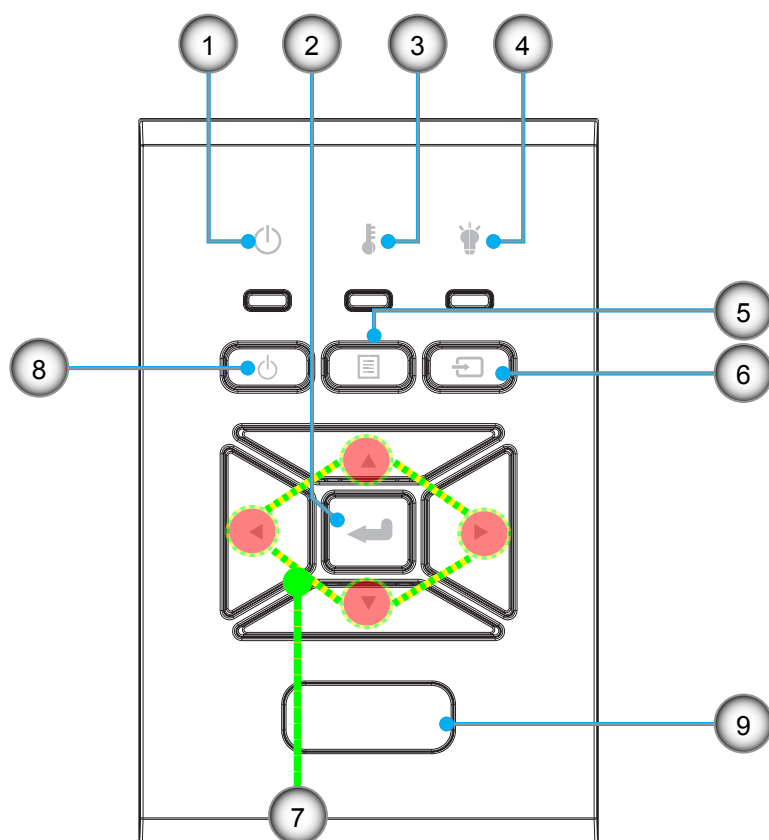

| No | Element           |
|----|-------------------|
| 1. | Tændt/Standby LED |
| 2. | Indtast           |
| 3. | Temperatur LED    |
| 4. | Lampefejl LED     |
| 5. | Menu              |

| No | Element              |
|----|----------------------|
| 6. | Kilde                |
| 7. | Fire retningsknapper |
| 8. | Power/Standby tast   |
| 9. | IR modtagere         |

# Indledning

## Forbindelser

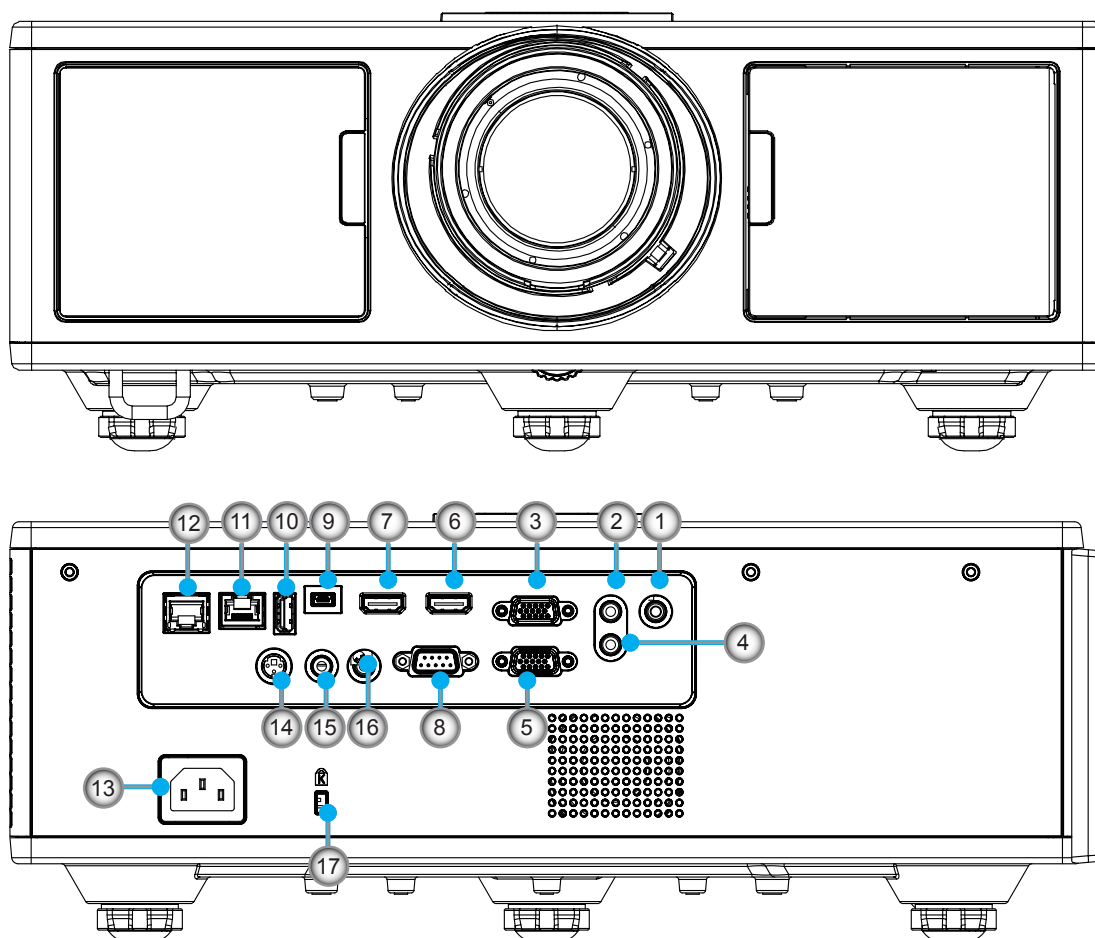

| No  | Element                           |
|-----|-----------------------------------|
| 1.  | Mikrofonstik                      |
| 2.  | Lydindgangsstik                   |
| 3.  | VGA In/YPbPr-stik                 |
| 4.  | Lydudgangsstik                    |
| 5.  | VGA-ud-stik                       |
| 6.  | HDMI 1 stik                       |
| 7.  | HDMI 2/MHL-stik                   |
| 8.  | RS232C stik                       |
| 9.  | USB-B mini-stik                   |
| 10. | USB Power Out (5 V ---1.5 A) stik |

| No  | Element                             |
|-----|-------------------------------------|
| 11. | HDBaseT-stik (afhængig af modellen) |
| 12. | RJ45                                |
| 13. | Sikkerhedsspærre                    |
| 14. | 3D Sync Ud (5V) Stik                |
| 15. | Kabelforbundet fjernbetjeningsstik  |
| 16. | 12 V Trigger-stik                   |
| 17. | Kensington lås                      |

# Indledning

## Fjernbetjening

| No  | Element  |
|-----|--|
| 1.  | Strøm til<br>Tænd for projektor.                               |
| 2.  | Geometrisk korrektion<br>Åbn menuen Geometrisk korrektion.     |
| 3.  | F1: Testmønster<br>Vis testmønster.                            |
| 4.  | Skjermmodus<br>Vælg visningstilstand.                          |
| 5.  | Fire retningsknapper<br>Vælg emner, eller foretag justeringer. |
| 6.  | Informasjon<br>Viser fremviserens information.                 |
| 7.  | F3: Farvebalancering<br>Åbn menuen Farvebalancering.           |
| 8.  | Vælg af et input-signal<br>Vælg et input-signal.               |
| 9.  | Menu<br>Åbn OSD-menuen. Tryk på "Menu" igen for at lukke OSD.  |
| 10. | Lydstyrkestyring -/+<br>Øg/sænk lydstyrken.                    |
| 11. | Frys<br>Frys det fremviste billede.                            |
| 12. | Format<br>Vælg projektorformatet.                              |
| 13. | VGA<br>Skift til VGA kilde.                                    |
| 14. | HDMI 1<br>Skift til HDMI 1 kilde.                              |
| 15. | HDBaseT (afhængig af modellen)<br>Skift til HDBaseT kilde.     |
| 16. | 3D<br>Skift til 3D kilde.                                      |
| 17. | Sluk<br>Sluk for projektoren.                                  |
| 18. | PIP/PBP-menu<br>Åbn PIP/PBP-menuen.                            |
| 19. | F2: LAN-indstillinger<br>Åbn menuen LAN-indstillinger.         |

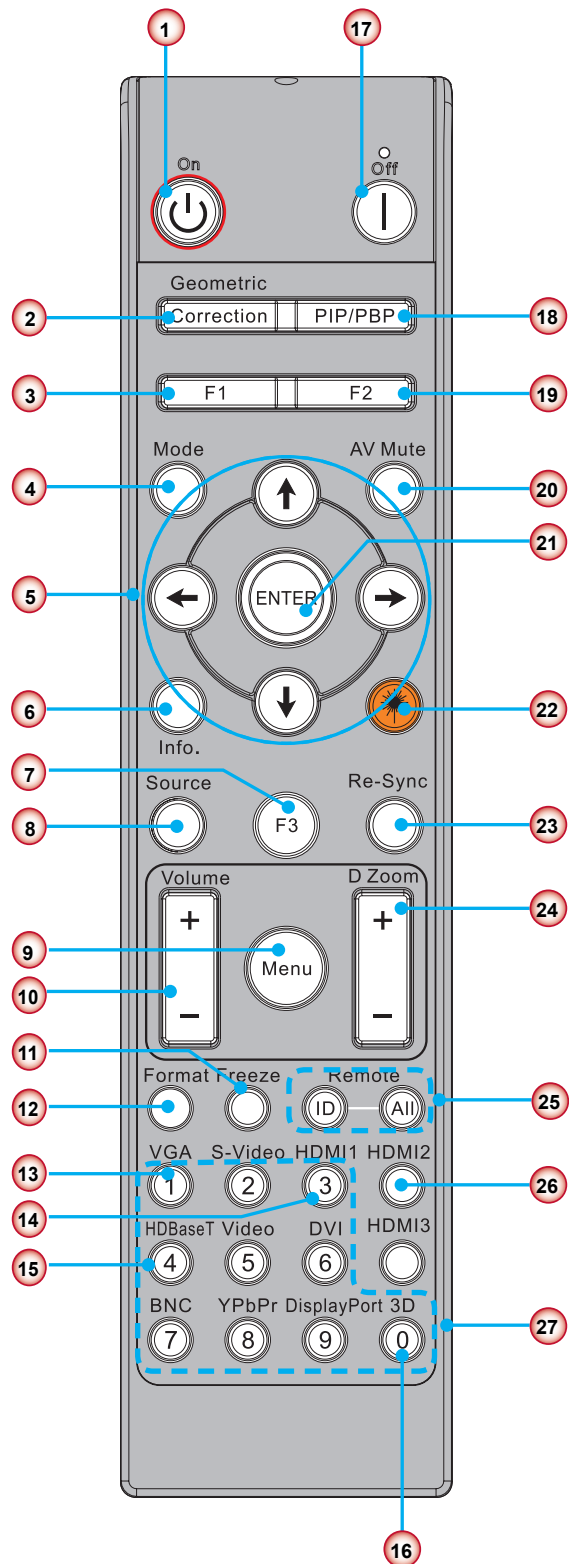

**Bemærk:** Nogle taster har måske ingen funktion ved modeller, der ikke understøtter disse funktioner.

# OPSÆTNING OG INSTALLATION

| No  | Element  |
|-----|--|
| 20. | AV dæmp<br>Slår øjeblikkeligt lyd og video Til/Fra.                        |
| 21. | Indtast<br>Bekræft det valgte punkt.                                       |
| 22. | Laser<br>Brug som laser-pointer.   |
| 23. | Gensynkroniser<br>Synkroniserer automatisk projektoren med indgangskilden. |
| 24. | Digital Zoom -/+<br>Zoom ind/ud på det projicerede billede.                |
| 25. | Fjernbetjenings- ID/Fjernbetjening alle<br>Indstil fjernbetjenings-ID'et.  |
| 26. | HDMI 2<br>Skift til HDMI 2 kilde.  |
| 27. | Nummertaster (0 ~ 9)<br>Brug som nummertaster "0 ~ 9".                     |

# OPSÆTNING OG INSTALLATION

## IR-kodetabel for data

| Brugerkode |   | 32CD       |                                |
|------------|---|------------|--------------------------------|
| Tast       | Beskrivelse   | Tastkode   | definition af udskrivningstast |
| 1          | Sluk  | 2E         | Slukket                        |
| 2          | Strøm til   | 2          | Til                            |
| 3          | PIP/PBP-menu  | 78         | PIP/PBP                        |
| 4          | Keystone  | 7          | Geometrisk korrektion          |
| 5          | Funktion 2  | 27         | F2                             |
| 6          | Funktion 1  | 26         | F1                             |
| 7          | Visningstilstand menu til/fra   | 95         | Tilstand                       |
| 8          | Op-tast for OSD, når OSD er tændt   | C6         | Op-pil                         |
| 9          | AV dæmp   | 3          | AV dæmp                        |
| 10         | Venstre tast for OSD, når OSD er tændt  | C8         | Venstre pil                    |
| 11         | Indtast   | C5         | Indtast                        |
| 12         | Højre tast for OSD, når OSD er tændt  | C9         | Højre pil                      |
| 13         | Information   | 25         | Info. (Informasjon)            |
| 14         | Ned-tast for OSD, når OSD er tændt  | C7         | Ned-pil                        |
| 15         | Udløser til laserpeger, tryk for at sende laser                                 | N/A        | Laser                          |
| 16         | Valg af inputkilde, når OSD er slukket  | 18         | Kilde                          |
| 17         | Funktion 3  | 66         | F3                             |
| 18         | Automatisk justering af fase, sporing, størrelse, placering, når OSD er slukket | 4          | Gensynkroniser                 |
| 19         | OSD menuen tændt/slukket  | 88         | Menu                           |
| 20         | Lydstyrkestyring +  | 9          | Lydstyrke +                    |
| 21         | Lydstyrkestyring -  | 0C         | Lydstyrke -                    |
| 22         | D zoom +  | 8          | D zoom +                       |
| 23         | D zoom -  | 0B         | D zoom -                       |
| 24         | Format  | 15         | Format                         |
| 25         | Frys  | 6          | Frys                           |
| 26         | Tilstand 1 ~ 99   | 3201~ 3299 |                                |
| 27         | Alle  | 32CD       |                                |
| 28         | Inputkilde valg VGA1  | 8E         | 1/VGA1                         |
| 30         | Inputkilde valg HDMI1   | 16         | 3/HDMI1                        |
| 31         | Inputkilde valg HDMI2   | 9B         | HDMI2                          |
| 32         | Inputkilde valg HDBasT  | 70         | 4/HDBaseT                      |
| 38         | 3D-menu   | 89         | 0/3D                           |
| 39         | HDMI3 (Dongle)  | 98         | HDMI3                          |
| 40         | Funktion 3  | 66         | F3                             |

# OPSÆTNING OG INSTALLATION

## Tilslut kilden til projektoren

## Tilslutning til computer/notebook

### Bemærk:

På grund af forskelle i programmer for hvert land kan der være nogle områder, der har andet tilbehør.

(\* Valgfrit tilbehør)

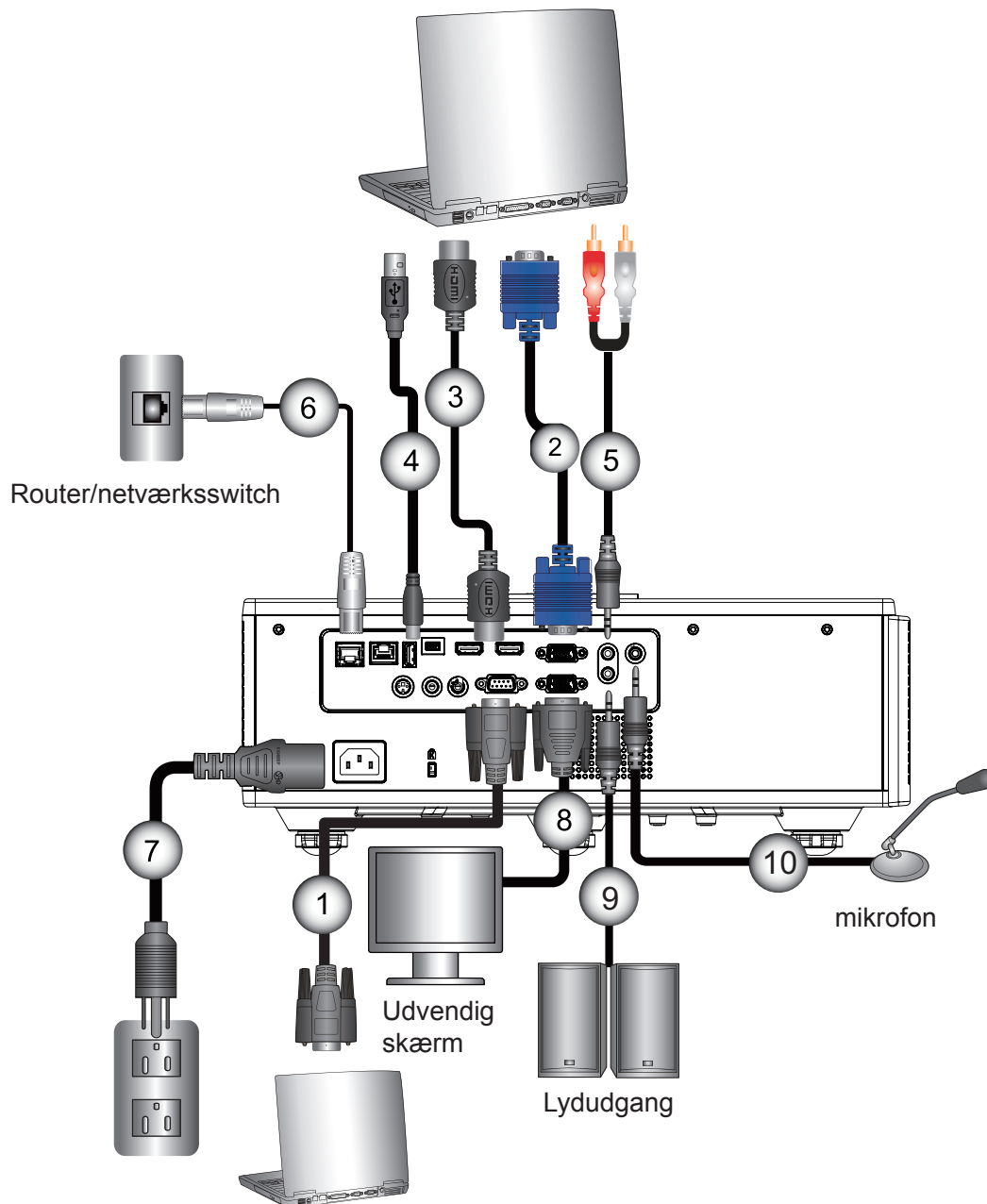

| No | Element          |
|----|------------------|
| 1. | RS232 kabel      |
| 2. | VGA kabel        |
| 3. | HDMI kabel       |
| 4. | USB kabel        |
| 5. | Lydindgangskabel |

| No  | Element         |
|-----|-----------------|
| 6.  | RJ45 kabel      |
| 7.  | Power-kode      |
| 8.  | VGA-ud-kabel    |
| 9.  | Lydudgangskabel |
| 10. | Mikrofonkabel   |



# OPSÆTNING OG INSTALLATION

## Forbind til videokilder

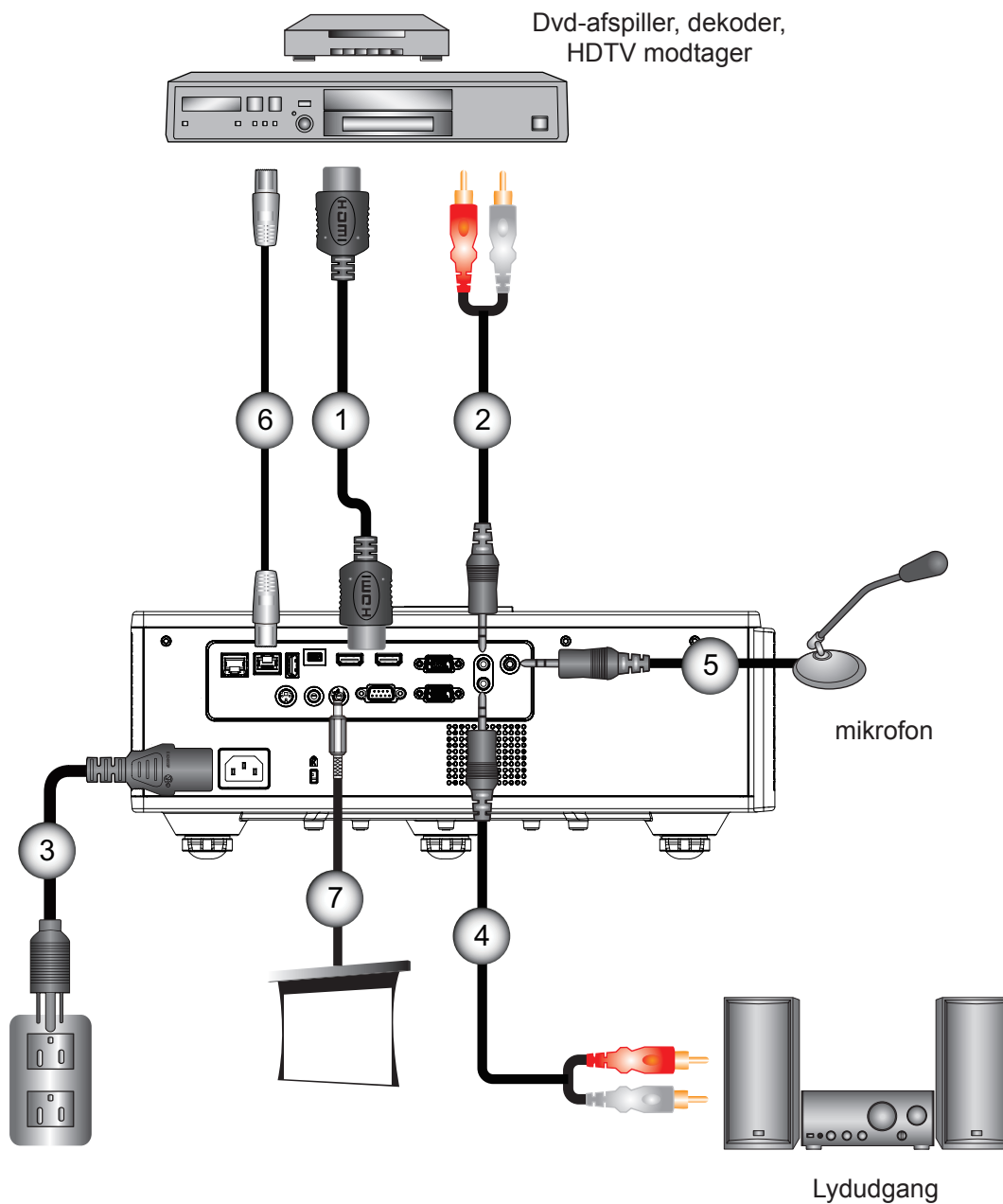

| No | Element          |
|----|------------------|
| 1. | HDMI kabel       |
| 2. | Lydindgangskabel |
| 3. | Power-kode       |
| 4. | Lydudgangskabel  |

| No | Element                  |
|----|--------------------------|
| 5. | Mikrofonkabel            |
| 6. | RJ-45-kabel (Cat5-kabel) |
| 7. | 12 V DC Jack             |

### Bemærk:

På grund af forskelle i programmer for hvert land kan der være nogle områder, der har andet tilbehør.  
(\* Valgfrit tilbehør)

# OPSÆTNING OG INSTALLATION

## Sådan tændes/slukkes projektoren

### Tænd for projektoren

1. Forbind el-ledningen og signalkablet. Når den er tilsluttet, lyser STRØM/STANDBY rødt.
2. Tænd lampen ved at trykke på "⏻"-knappen, enten på projektoren eller på fjernbetjeningen. På dette tidspunkt vil STRØM/STANDBY-LED'et nu lyse blå. ①  
Startskærmen vil blive vist i cirka 6 sekunder.
3. Tænd og tilslut den kilde du ønsker at vise på skærmen (computer, bærbar, videoafspiller osv.). Projektoren vil automatisk registrere kilden.
  - ▶ Hvis forbinder flere kilder samtidigt, skal du trykke på "INPUT" knappen på betjeningspanelet for at skifte mellem indgangene.

**Bemærk:** Når sat til standby-tilstand (strømforbrug < 0,5 W), vil VGA-output/Wire remote/LAN og lyd være deaktiveret, så længe projektoren er på standby. Audioudgang loop-through er altid aktiv i standbytilstand. HDBaseT kontrol er altid deaktiveret i standbytilstand.

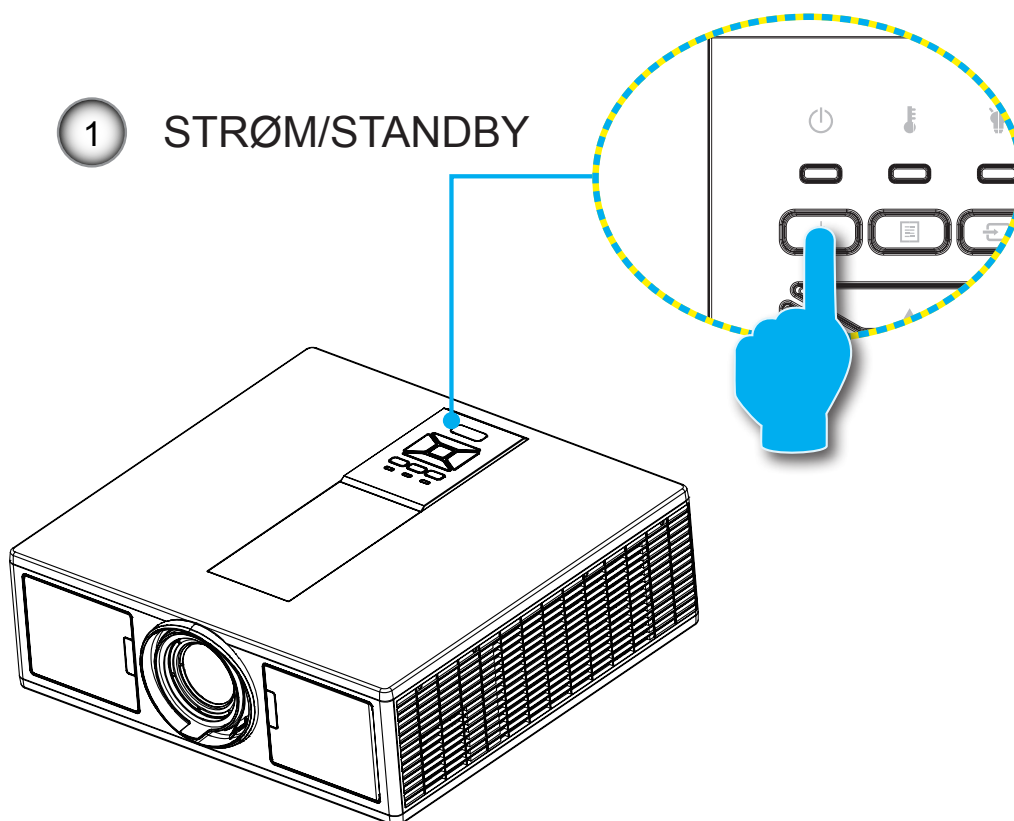

**Bemærk:** Tænd først for projektoren og vælg derefter signalkilderne.

# OPSÆTNING OG INSTALLATION

## Sluk for projektoren

1. Tryk på "⏻"-knappen på fjernbetjeningen eller på kontrolpanelet for at slukke projektoren. Følgende meddelelse ses på skærmen.

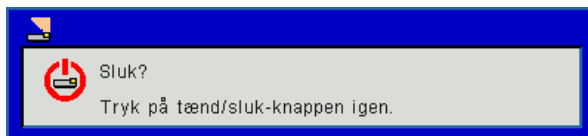

- Tryk på "⏻"-knappen igen for at bekræfte, ellers vil beskeden forsvinde efter 10 sekunder. Når du trykker på "⏻"-knappen anden gang, vil blæseren begynde at afkøle systemet og derefter lukke ned.
2. Køleventilatorerne fortsætter med at køre i omkring 4 sekunder for kølecyklus, og STRØM/STANDBY-LED vil blinke rød. Når STRØM/STANDBY-LED lyser konstant rødt, er projektoren gået i standby-tilstand. Hvis du ønsker at tænde projektoren igen, skal du vente indtil projektoren har fuldført afkølingsproceduren og er gået i standby-tilstand. Når den er i standby-tilstand, så tryk på "⏻"-knappen for at genstarte projektoren.
  3. Fjern el-ledningen fra stikkontakten og fra fremviseren.

## Advarselsindikator

### LED lys meddelelse

Når advarselsindikatorerne (se nedenfor) vises, slukker projektoren automatisk:

- ❖ "LAMP" LED-indikatoren lyser orange, og hvis "POWER" LED blinker indikatoren rødt.
- ❖ Når "TEMP"-LED-indikatorlyset er tændt og lyser rødt, betyder det, at projektoren er overophedet. Under normale forhold kan der tændes for projektoren igen.
- ❖ "TEMP" LED-indikatoren blinker rødt.

Fjern el-ledningen fra projektoren, vent 30 sekunder og prøv så igen. Hvis advarselsindikatoren stadig lyser, skal du kontakte det nærmeste servicecenter for hjælp.

| Meddelelse              | ⏻<br>Strøm LED |     | 🔑<br>Temperatur LED | 💡<br>Lampefejl LED |
|-------------------------|----------------|-----|---------------------|--------------------|
|                         | Rød            | Blå | Rød                 | Rød                |
| Dvaletilstand (LAN fra) | Til            |     |                     |                    |
| Dvaletilstand (LAN til) | Til            | Til |                     |                    |
| Strøm til               |                | Til |                     |                    |
| Advarsel op             | Blinker        |     |                     |                    |
| Fejl (Strøm god NG)     |                |     | Til                 | Til                |
| Fejl (lampefejl)        |                |     | Blinker             |                    |
| Fejl (Overophedning)    |                |     | Til                 |                    |
| Fejl (lampefejl)        |                |     |                     | Til                |

# OPSÆTNING OG INSTALLATION

## Juster fremviserens position

Når du vælger, hvor fremviseren skal stilles, så tænk på størrelsen og formen på din skærm, hvor dine stikkontakter findes, og afstanden mellem fremviseren og resten af dit udstyr. Follow these general guidelines:

Placer fremviseren på en flad overflade i den rigtige vinkel i forhold til skærmen. Fremviseren skal være mindst 1,30 m fra skærmen.

Anbring fremviseren i den ønskede afstand fra skærmen. Afstanden fra fremviserens objektiv til skærmen, zoomindstillingen og videoformatet bestemmer størrelsen på det projicerede billede.

360 graders fri orienteringsoperation

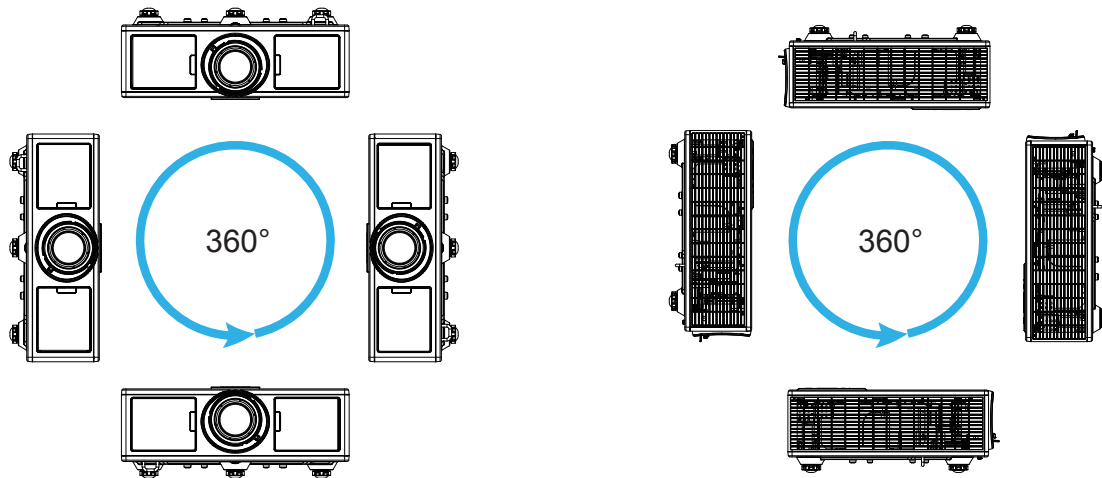

# OPSÆTNING OG INSTALLATION

## Justering af Det Projicerede Billede

### Indstilling af projektorens højde

Projektoren er udstyret med løftfødder til indstilling af billedhøjden.

1. Find den indstillelige fod, som du ønsker at ændre, under projektoren.
2. Roter den justerbare ring med uret for at hæve projektoren, eller mod uret for at sænke den. Gentag med de resterende fødder efter behov.

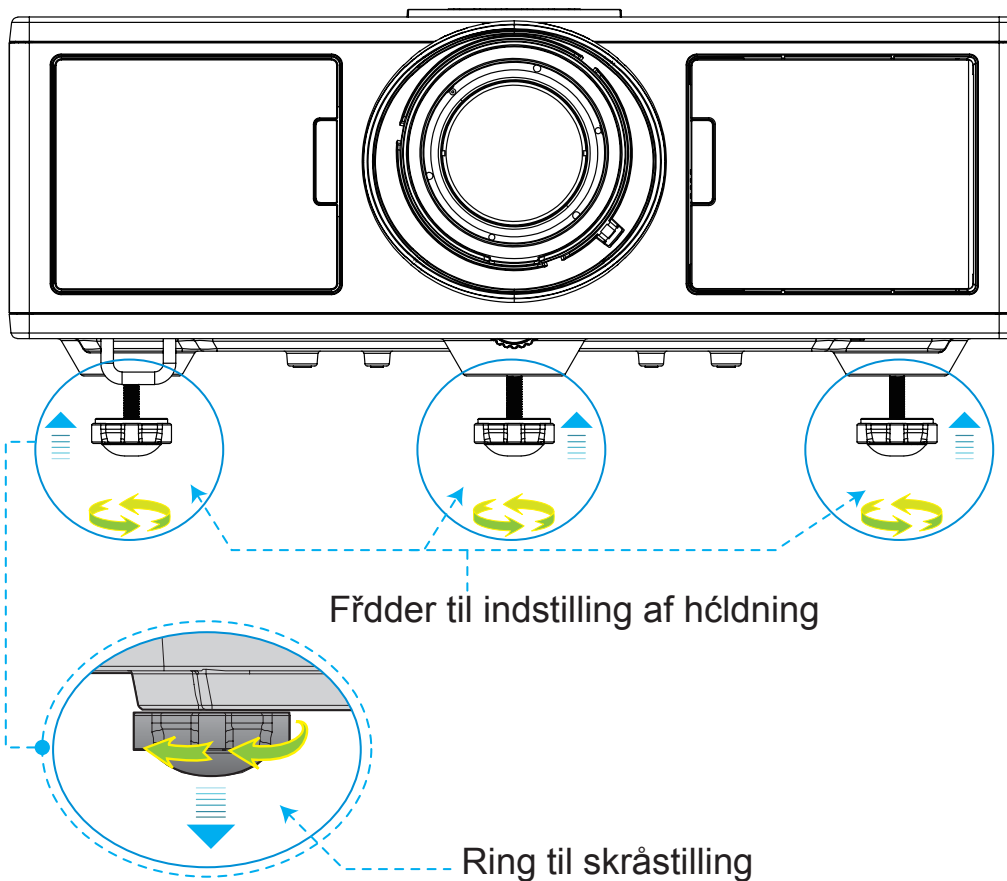

# OPSÆTNING OG INSTALLATION

## Zoom und fokus

1. For at justere billedstørrelsen drejes zoom-ringene med eller mod uret for at forstørre eller formindske den projicerede billedstørrelse.
2. For at justere focus drejes fokusringen med eller mod uret, indtil billedet er skarpt og læseligt. Projektoren fokuserer på afstande fra 4,27 til 25,59 fod (1,3 og 7,8 meter).

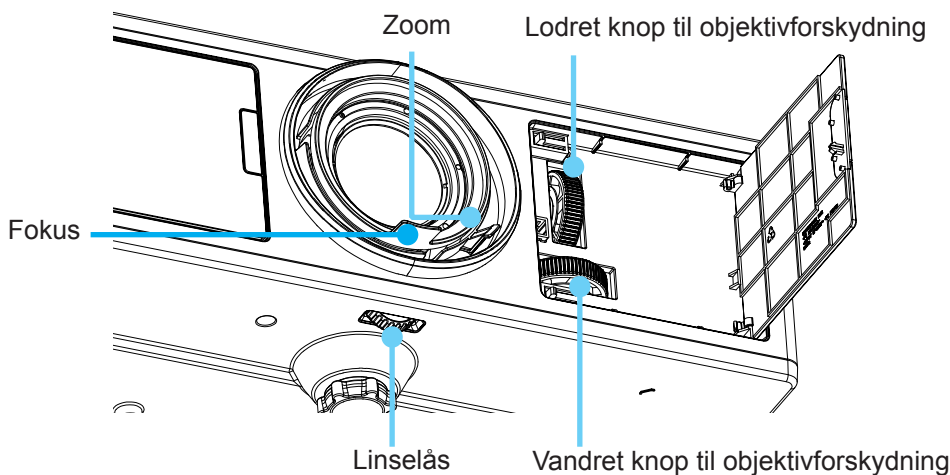

## Indstilling af det projicerede billedes størrelse (Diagonal)

❖ Projektions Billed Størrelse fra 36" to 300" (1,09 til 9,09 meter).

1. Åbn den forreste sidedør af projektoren.
2. Lås låsen af objektivforskydning før du justerer objektivforskydning.
3. Drej lodret/vandret knappen for objektivforskydning for at flytte linsen.
4. Skub udløsningshåndtag ned for at låse linsen på plads.  
(Objektivforskydning stadig kan drejes.)
5. Luk den forreste sidedør af projektoren.

**Bemærk:** Slaglængden for objektivforskydning er beregnet til at være regelmæssig trekant, når objektivet er i midterstilling, vandret, kan linsen blive vertikalt forskudt til det højeste punkt.

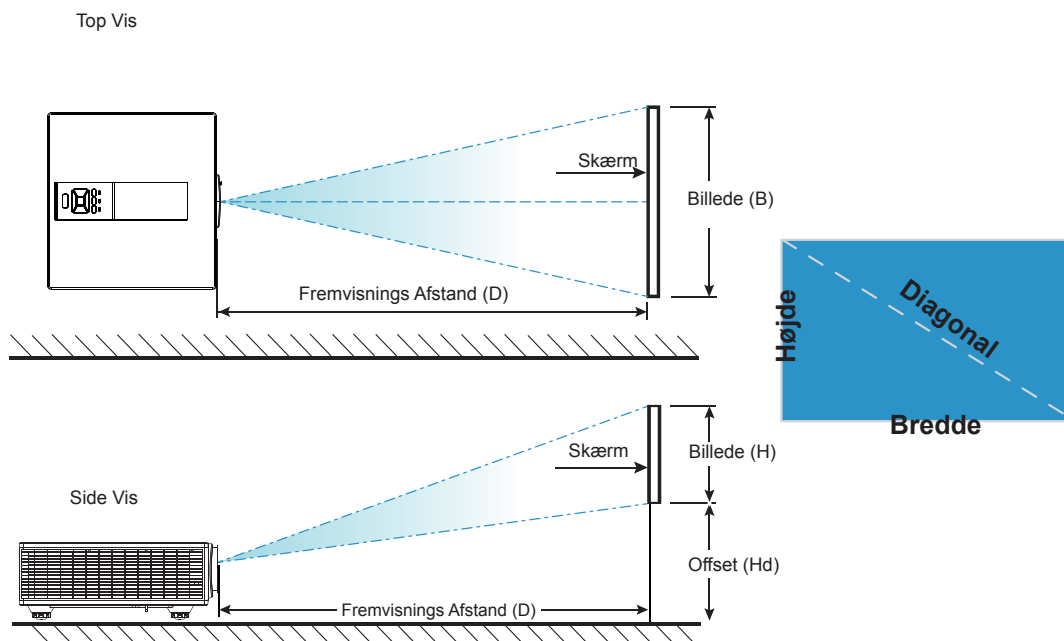

# OPSÆTNING OG INSTALLATION

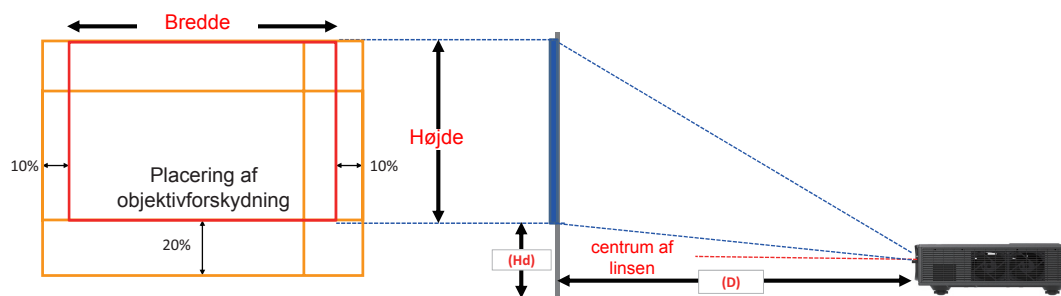

|       | Lodret skiftområde (Vs) | Horisontalt skiftområde (Hs) |
|-------|-------------------------|------------------------------|
| XGA   | 10%                     | ±10%                         |
| WXGA  | 20%                     | ±10%                         |
| 1080p | 25%                     | ±10%                         |
| WUXGA | 20%                     | ±10%                         |

| Billed-offset  |                  |                       |       |        |       |                          |       |        |       |             |      |        |      |
|----------------|------------------|-----------------------|-------|--------|-------|--------------------------|-------|--------|-------|-------------|------|--------|------|
|                | billedestørrelse | Billedstørrelse B x H |       |        |       | Fremvisnings Afstand (D) |       |        |       | Offset (Hd) |      |        |      |
|                | tommer           | Cm                    |       | tommer |       | Cm                       |       | tommer |       | Cm          |      | tommer |      |
|                | Diagonal         | Bredde                | Højde | Bredde | Højde | Bred                     | Tele  | Bred   | Tele  | Bred        | Tele | Bred   | Tele |
| <b>XGA 4:3</b> | 30"              | 60,7                  | 40,0  | 23,9   | 15,7  | NA                       | 120,2 | NA     | 47,3  | 2,3         | 2,3  | 0,9    | 0,9  |
|                | 100"             | 202,3                 | 135,0 | 79,7   | 53,1  | 250,9                    | 400,6 | 98,8   | 157,7 | 7,6         | 7,6  | 3,0    | 3,0  |
|                | 150"             | 303,5                 | 202,0 | 119,5  | 79,5  | 376,3                    | 600,9 | 148,2  | 236,6 | 11,4        | 11,4 | 4,5    | 4,5  |
|                | 200"             | 404,7                 | 269,0 | 159,3  | 105,9 | 501,8                    | 801,2 | 197,6  | 315,4 | 15,2        | 15,2 | 6,0    | 6,0  |
|                | 250"             | 505,8                 | 337,0 | 199,1  | 132,7 | 627,2                    | NA    | 246,9  | NA    | 19,1        | 19,1 | 7,5    | 7,5  |
|                | 300"             | 607,0                 | 404,0 | 239,0  | 159,1 | 752,7                    | NA    | 296,3  | NA    | 22,9        | 22,9 | 9,0    | 9,0  |

| Billed-offset     |                  |                       |       |        |       |                          |       |        |       |             |       |        |      |
|-------------------|------------------|-----------------------|-------|--------|-------|--------------------------|-------|--------|-------|-------------|-------|--------|------|
|                   | billedestørrelse | Billedstørrelse B x H |       |        |       | Fremvisnings Afstand (D) |       |        |       | Offset (Hd) |       |        |      |
|                   | tommer           | Cm                    |       | tommer |       | Cm                       |       | tommer |       | Cm          |       | tommer |      |
|                   | Diagonal         | Bredde                | Højde | Bredde | Højde | Bred                     | Tele  | Bred   | Tele  | Bred        | Tele  | Bred   | Tele |
| <b>WXGA 16:10</b> | 30"              | 65,0                  | 40,0  | 25,6   | 15,7  | NA                       | 130,7 | NA     | 51,4  | 10,1        | 10,1  | 4,0    | 4,0  |
|                   | 100"             | 215,0                 | 135,0 | 84,6   | 53,1  | 270,9                    | 432,2 | 106,7  | 170,1 | 33,7        | 33,7  | 13,3   | 13,3 |
|                   | 150"             | 323,0                 | 202,0 | 127,2  | 79,5  | 407,0                    | 649,2 | 160,2  | 255,6 | 50,5        | 50,5  | 19,9   | 19,9 |
|                   | 200"             | 431,0                 | 269,0 | 169,7  | 105,9 | 543,1                    | 866,3 | 213,8  | 341,1 | 67,3        | 67,3  | 26,5   | 26,5 |
|                   | 250"             | 539,0                 | 337,0 | 212,2  | 132,7 | 679,1                    | NA    | 267,4  | NA    | 84,1        | 84,1  | 33,1   | 33,1 |
|                   | 300"             | 646,0                 | 404,0 | 254,3  | 159,1 | 814,0                    | NA    | 320,5  | NA    | 101,0       | 101,0 | 39,8   | 39,8 |

# OPSÆTNING OG INSTALLATION

| Billed-offset     |                  |                       |       |        |       |                          |       |        |       |             |       |        |      |
|-------------------|------------------|-----------------------|-------|--------|-------|--------------------------|-------|--------|-------|-------------|-------|--------|------|
|                   | billedestørrelse | Billedstørrelse B x H |       |        |       | Fremvisnings Afstand (D) |       |        |       | Offset (Hd) |       |        |      |
|                   | tommer           | Cm                    |       | tommer |       | Cm                       |       | tommer |       | Cm          |       | tommer |      |
|                   | Diagonal         | Bredde                | Højde | Bredde | Højde | Bred                     | Tele  | Bred   | Tele  | Bred        | Tele  | Bred   | Tele |
| <b>1080P 16:9</b> | 36"              | 80,0                  | 45,0  | 31,5   | 17,7  | NA                       | 153,6 | NA     | 60,5  | 13,5        | 13,5  | 5,3    | 5,3  |
|                   | 100"             | 221,0                 | 125,0 | 87,0   | 49,2  | 265,2                    | 424,3 | 104,4  | 167,1 | 37,4        | 37,4  | 14,7   | 14,7 |
|                   | 150"             | 332,0                 | 187,0 | 130,7  | 73,6  | 398,4                    | 637,4 | 156,9  | 251,0 | 56,0        | 56,0  | 22,0   | 22,0 |
|                   | 200"             | 443,0                 | 249,0 | 174,4  | 98,0  | 531,6                    | 850,6 | 209,3  | 334,9 | 74,7        | 74,7  | 29,4   | 29,4 |
|                   | 250"             | 554,0                 | 311,0 | 218,1  | 122,4 | 664,8                    | NA    | 261,7  | NA    | 93,4        | 93,4  | 36,8   | 36,8 |
|                   | 300"             | 664,0                 | 374,0 | 261,4  | 147,2 | 796,8                    | NA    | 313,7  | NA    | 112,1       | 112,1 | 44,1   | 44,1 |

| Billed-offset      |                  |                       |       |        |       |                          |       |        |       |             |      |        |      |
|--------------------|------------------|-----------------------|-------|--------|-------|--------------------------|-------|--------|-------|-------------|------|--------|------|
|                    | billedestørrelse | Billedstørrelse B x H |       |        |       | Fremvisnings Afstand (D) |       |        |       | Offset (Hd) |      |        |      |
|                    | tommer           | Cm                    |       | tommer |       | Cm                       |       | tommer |       | Cm          |      | tommer |      |
|                    | Diagonal         | Bredde                | Højde | Bredde | Højde | Bred                     | Tele  | Bred   | Tele  | Bred        | Tele | Bred   | Tele |
| <b>WUXGA 16:10</b> | 36"              | 78,0                  | 49,0  | 30,7   | 19,3  | NA                       | 149,8 | NA     | 59,0  | 9,7         | 9,7  | 3,8    | 3,8  |
|                    | 100"             | 215,0                 | 135,0 | 84,6   | 53,1  | 258,0                    | 412,8 | 101,6  | 162,5 | 26,9        | 26,9 | 10,6   | 10,6 |
|                    | 150"             | 323,0                 | 202,0 | 127,2  | 79,5  | 387,6                    | 620,2 | 152,6  | 244,2 | 40,4        | 40,4 | 15,9   | 15,9 |
|                    | 200"             | 431,0                 | 269,0 | 169,7  | 105,9 | 517,2                    | 827,5 | 203,6  | 325,8 | 53,9        | 53,9 | 21,2   | 21,2 |
|                    | 250"             | 539,0                 | 337,0 | 212,2  | 132,7 | 646,8                    | NA    | 254,6  | NA    | 67,3        | 67,3 | 26,5   | 26,5 |
|                    | 300"             | 646,0                 | 404,0 | 254,3  | 159,1 | 775,2                    | NA    | 305,2  | NA    | 80,8        | 80,8 | 31,8   | 31,8 |









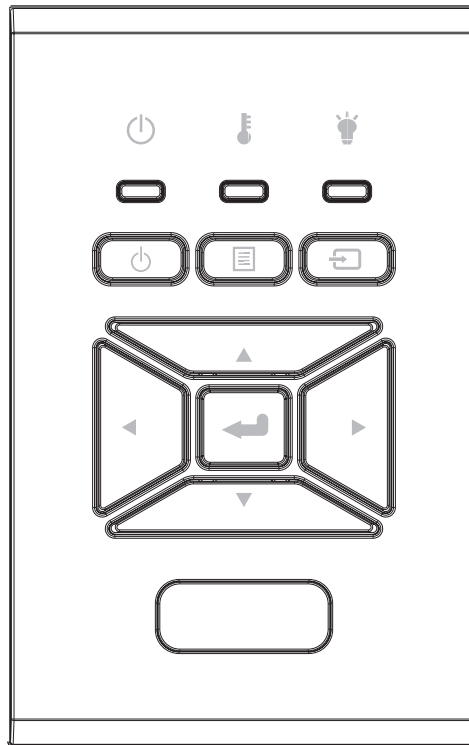

❖ Denne tabel er kun til brugerens reference.



# Betjeningsknapper

## Brug af kontrolpanelet



| Navn   | Beskrivelse  |
|--|--|
| Strøm               | Se "Tænd/sluk for projektoren" på siderne 18-19.   |
| Indtast             | Bekræft det valgte element.  |
| Input               | Vælg et input-signal   |
| MENU                | Åbn skærmmenu (OSD)/Afslut en menu. Tryk på "MENU" igen for at lukke OSD.  |
| Fire retningsknapper   | Brug     til at vælge punkter eller til at justere det valgte punkt. |
| Lampefejl LED       | Jævnfør LED-indikatoren for projektorens lyskildestatus.   |
| Temperatur LED      | Jævnfør LED-indikatoren for projektorens temperaturstatus.   |
| TÓNDDT/STANDBY LED  | Jævnfør LED-indikatoren for projektorens strømstatus.  |

# Betjeningsknapper

## OSD menuer

Projektoren har flersprogede OSD menuer til justering og ændring af en lang række indstillinger.

### Sådan bruges OSD menuen

1. For at åbne OSD menuen, skal du trykke på "Meny" på fjernbetjeningen eller på projektorens tastatur.
2. Når OSD vises, skal du bruge ▲▼-tasterne for at vælge punkterne på hovedmenuen. For at foretage et valg på en ønsket side, så tryk på ► eller "Enter"-tasten for åbne en undermenu.
3. Brug ▲▼-tasterne til at vælge det ønskede punkt, og juster indstillingerne ved hjælp af ◀▶-nøglerne.
4. Vælg det næste punkt, der skal justeres i undermenuen, og juster som ovenfor anført.
5. Tryk på "Enter" for at bekræfte dit valg.
6. Afslut ved at trykke på "Menu"-knappen igen. OSD-menuen lukkes, og projektoren gemmer automatisk de nye indstillinger.

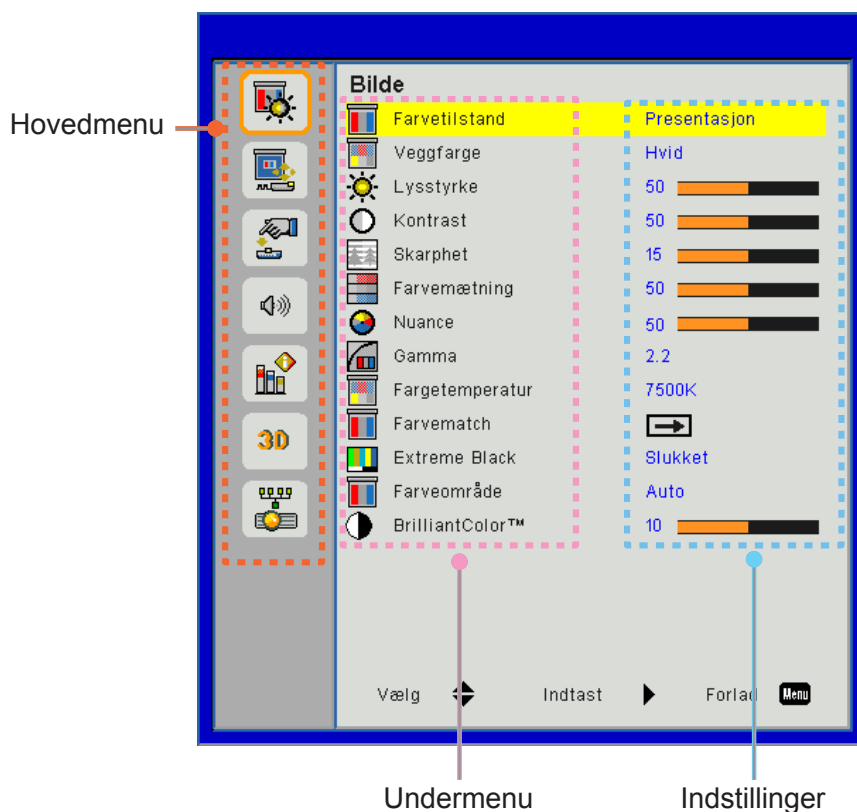

# Betjeningsknapper

## Struktur

**Bemærk:** Vær venligst opmærksom på, at skærm display (OSD) menuer varierer i forhold til den valgte type signal og den projektor model du anvender.

| Hovedmenu       | Undermenu                | Indstilling                                |  |   |
|-----------------|--------------------------|--|--|---|
| Biled           | Farvetilstand            |  | Lys/Præsentation/Film/sRGB/Blanding/DICOM SIM./Bruger (Skift farvetilstand til brugertilstand, hvis kunden ændrer indstillingerne) |   |
|                 | Veggfarge                |  | Hvid/Lysegul/Lyseblå/Lyserød/Mørkegrøn   |   |
|                 | Lysstyrke                |  |  |   |
|                 | Kontrast                 |  |  |   |
|                 | Skarphed                 |  |  |   |
|                 | Farvemætning             |  | (Kun for VGA-komponentsignal)  |   |
|                 | Nuance                   |  | (Kun VGA-komponentsignal)  |   |
|                 | Gamma                    |  | Film/Grafikker/1.8/2.0/2.2/2.6/Blackboard/DICOM SIM  |   |
|                 | Fargetemperatur          |  | 5500K/6500K/7500K/8500K/9500K  |   |
|                 | Farvematch               | Hvid/Rød/Grøn/<br>Blå/Turkis/Lilla/<br>Gul | Farve/ Mætning/ Forøgelse  |   |
|                 | Extreme Black            |  | Til / Fra  |   |
|                 | Farveområde              |  | Ikke HDMI-indgang: Auto/RGB/YUV  |   |
|                 |                          |  | HDMI-indgang: Auto/RGB(0~255)/RGB(16~235)/YUV  |   |
| BrilliantColor™ |                          | 1~10                                       |  |   |
| Skærm           | Billedformat             |  | Auto/4:3/16:9/16:10  |   |
|                 | Fase                     |  |  |   |
|                 | Ur                       |  |  |   |
|                 | H. Position              |  |  |   |
|                 | V. Position              |  |  |   |
|                 | Digitalt zoom            |  |  |   |
|                 | Projeksjon               |  | Front/Front loftmonteret/Bagside/Bag-loft  |   |
|                 | Geometrikorreksjon       | V. Keystone                                |  |   |
|                 |                          | H. Keystone                                |  |   |
|                 |                          | 4 hjørner                                  |  | Til/Fra   |
|                 |                          | Farve i gitteret                           |  | Lilla/Grøn  |
|                 |                          | Reset                                      |  | Ja/Nej  |
|                 | PIP-PBP<br>Indstillinger | Funktion                                   |  | PBP/PIP/Fra   |
|                 |                          | Hovedkilde                                 |  | VGA/HDMI-1/HDMI-2/HDBaseT                                 |
|                 |                          | Underkilde                                 |  | VGA/HDMI-1/HDMI-2/HDBaseT                                 |
|                 |                          | Beliggenhed                                |  | Øverst venstre/Øverst højre/Nederst venstre/Nederst højre |
|                 |                          | Størrelse                                  |  | Lille/Medium/Stor   |
| Swap            |                          |  |  |   |

# Betjeningsknapper

| Hovedmenu     | Undermenu            | Indstilling |   |
|---------------|----------------------|-------------|---|
| Indstillinger | Sprog                |             | English/Tysk/Fransk/Italiensk/Spansk/Polisk/Svensk/Hollands/Portugisisk/Japansk/Traditionel Kinesisk/Forenklet Kinesisk/Koreansk/Russisk/Arabisk/Norsk/Tyrkisk/Dansk/Finske/Græsk/Ungarsk/Tjekkisk/Romænsk/Thailandsk/Farsi/Vietnamesisk/Indonesisk/Slovakisk |
|               | Menuplacering        |             | Øverst Til Venstre, Øverst Til Højre, I Midten, Nederst Til Venstre, Nederst Til Højre  |
|               | VGA-udg (Standby)    |             | Fra/Til   |
|               | LAN (Standby)        |             | Fra/Til   |
|               | Prøvebillede         |             | Ingen / Gitter / Hvid   |
|               | Direkte på           |             | Til/Fra   |
|               | Signalstrøm Tændt    |             | Til/Fra   |
|               | Nulstil til standard |             | Ja/Nej  |
| Lydstyrke     | Højtaler             |             | Til/Fra   |
|               | Lyd ud               |             | Til/Fra   |
|               | Mikrofon             |             | Til/Fra   |
|               | Lyd til/fra          |             | Til/Fra   |
|               | Lydstyrke            |             |   |
|               | Mikrofonlydstyrke    |             |   |
|               | EQ                   |             |   |

# Betjeningsknapper

| Hovedmenu     | Undermenu                   | Indstilling               |                              |                                 |
|---------------|-----------------------------|---------------------------|------------------------------|---------------------------------|
| Indstillinger | Logo                        |                           | Standard/Bruger              |                                 |
|               | Logo-indsætning             |                           |                              |                                 |
|               | Automatisk Kilde            |                           | Til/Fra                      |                                 |
|               | Indgang                     |                           | VGA, HDMI-1, HDMI-2, HDBaseT |                                 |
|               | Automatisk Slukning (min)   |                           |                              |                                 |
|               | Sovtidtaker (Min)           |                           |                              |                                 |
|               | SSI-indstillinger           |                           |                              | Lasertimer Anvendt (Normal)     |
|               |                             |                           |                              | Lasertimer Anvendt (ECO)        |
|               |                             | SSI Power Mode            |                              | Normal, ØKO                     |
|               | Stor Højde                  | Til/Fra                   |                              | [Standard: Fra]                 |
|               | Valgfri filterindstillinger | Optional Filter Installed |                              | Ja/Nej                          |
|               |                             | Filter Usage Hours        |                              | Skrivebeskyttet                 |
|               |                             | Filter Reminder           |                              |                                 |
|               |                             | Ryd Påmindelse            |                              | Ja/Nej                          |
|               | Sikkerhed                   | Sikkerhet                 |                              | Til/Fra                         |
|               |                             | Sikkerhetstidtaker        |                              | Måned/Dag/Time                  |
|               |                             | Endre Passord             |                              |                                 |
|               | Fjernkontrolindstilling     | Ir Funktion               |                              | Til/Fra                         |
|               |                             | Fjern Kode                |                              | 00 ~ 99                         |
|               | Hdbaset Control             | Auto                      |                              |                                 |
|               |                             | HDBaseT                   |                              |                                 |
|               | PIP-PBP-Modul               |                           |                              | Version                         |
|               |                             |                           |                              | HDMI EQ                         |
|               |                             |                           |                              | Reset                           |
|               |                             |                           |                              | USB Opgradering                 |
|               | Skjul Information           | Til / Fra                 |                              |                                 |
|               | Oplysninger                 |                           |                              | Modelnavn                       |
|               |                             |                           |                              | SNID                            |
|               |                             |                           |                              | Kilde (Hovedkilde / Underkilde) |
|               |                             |                           |                              | Hovedkilde-Opløsning            |
|               |                             |                           |                              | Underkilde-Opløsning            |
|               |                             |                           |                              | Software-Version (DDP/MCU/LAN)  |
|               |                             |                           | Billedformat                 |                                 |
|               |                             |                           | SSI Timer (Normal/Øko)       |                                 |
|               |                             |                           | IP-Adresse                   |                                 |
|               |                             |                           | Netværksstatus               |                                 |
|               |                             |                           | Fjern Kode                   |                                 |
|               |                             |                           | Fjern Kode (Aktiv)           |                                 |

# Betjeningsknapper

| Hovedmenu  | Undermenu       | Indstilling |            |                     |
|------------|-----------------|-------------|------------|---------------------|
| 3D         | 3D              |             | Auto/Til   |                     |
|            | 3D Spejlvending |             | Til/Fra    |                     |
|            | 3D-Format       |             |            | Frame Packing       |
|            |                 |             |            | Side-by-Side (Half) |
|            |                 |             |            | Top and Bottom      |
|            |                 |             |            | Frame Sequential    |
|            |                 |             |            | Field Sequential    |
| 1080p @ 24 |                 |             | 96Hz/144Hz |                     |
| Nætværk    | Status          |             |            |                     |
|            | DHCP-Klient     |             | Til/Fra    |                     |
|            | IP-Adresse      |             |            |                     |
|            | Nettverksmaske  |             |            |                     |
|            | Gateway         |             |            |                     |
|            | DNS             |             |            |                     |
|            | Butik           |             |            |                     |
|            | MAC-Adresse     |             |            |                     |
|            | Gruppenavn      |             |            |                     |
|            | Projektornavn   |             |            |                     |
|            | Placering       |             |            |                     |
|            | Kontakt         |             |            |                     |

# Betjeningsknapper

## Biled

### Farvetilstand

Der findes mange fabriksindstillinger, optimeret til diverse typer billeder. Brug ◀ eller ▶-knappen til at vælge elementet.

- Lys: Til optimering af lysstyrke.
- Presentasjon: Til mødepræsentationer.
- Film: Til visning af videoindhold.
- sRGB: Til spilindstilling.
- Blanding: For blanding.
- DICOM Sim:
- Bruger: Husk brugerens indstillinger.

### Veggfarge

Brug denne funktion til at indstille et optimeret skærbillede baseret på væggens farve. Du kan vælge mellem "Hvid", "Lysegul", "Lyseblå", "Lyserød" og "Mørkegrøn".

### Lysstyrke

Justering af billedets lysstyrke.

- Tryk på ◀-knappen for at gøre billedet mørkere.
- Tryk på ▶-knappen for at gøre billedet lysere.

### Kontrast

Knappen bruges til at regulere forskellen mellem billedets lyseste og mørkeste områder. Ved justering af kontrasten ændres billedets mængde af sort og hvidt.

- Tryk på ◀-knappen for at reducere kontrasten.
- Tryk på ▶-knappen for at øge kontrasten.

### Skarphed

Juster billedets skarphed.

- Tryk på ◀-knappen for at reducere skarpheden.
- Tryk på ▶-knappen for at øge skarpheden.

**Bemærk:** Funktionerne "Skarphed" "Farvemætning" og "Nuance" kan kun bruges i videotilstand.

# Betjeningsknapper

## Farvemætning

Indstil videobilledet fra sort/hvid til fuldt mættede farver.

- Tryk på ◀-knappen for at reducere billedets farvemæthed.
- Tryk på ▶-knappen for at øge billedets farvemæthed.

**Bemærk:** *Farvemætning understøttes kun for VGA-kilde (480i / 480p 576i / 675p 720P 1080i / 1080p)*

## Nuance

Indstil rød - og grøn- farvebalance.

- Tryk på ◀-knappen for øge mængden af grønt i billedet.
- Tryk på ▶-knappen for at øge mængden af rødt i billedet.

**Bemærk:** *Nuance understøttes kun for VGA-kilde (480i / 480p 576i / 675p 720P 1080i / 1080p)*

## Gamma

Her kan du justere gammaværdien for at få en bedre billedkontrast til inputtet.

## Fargetemperatur

Dette giver dig mulighed for at justere farvetemperaturen. En højere temperatur vil forekomme koldere, en lavere temperatur vil forekomme varmere.

## Farvematch

Brug disse indstillinger til avanceret justering af individuelle farver Rød, Grøn, Blå, Cyan, Magenta, Gul og Hvid.

## Extreme Black

Brug denne funktion til at øge kontrastforholdet.

## Farveområde

Vælg en passende farvematrixtype i AUTO, RGB, RGB (0 - 255), RGB (16 - 235) eller YUV.

**Bemærk:** *“RGB (0 - 255)” og “RGB (16 - 235)” understøttes kun for HDMI-kilden.*

## BrilliantColor™

Denne justerbare element udnytter en ny farvebehandlingsalgoritme og forbedringer for at muliggøre højere lysstyrke ved at give sande, mere levende farver i billedet.



# Betjeningsknapper

## Skærm

### Billedformat

- Auto: Bevar billedets oprindelige højde-bredde-forhold og maksimer billedet, så det passer til originale horisontale eller vertikale pixels.
- 4:3: Billedet vil blive skaleret til at passe til skærmen og vist med en 4:3-ratio.
- 16:9: Billedet vil blive skaleret til at passe til bredden af skærmen, og højden vil blive justeret til at passe til billedet med en 16:9-ratio.
- 16:10: Billedet vil blive skaleret til at passe til bredden af skærmen, og højden vil blive justeret til at passe til billedet med en 16:10-ratio.

### Fase

Synkroniser signaltiming for displayet med grafikkortet. Hvis billedet forekommer ustabilt eller flimrer, så brug denne funktion til at rette det.

**Bemærk:** Intervaller for "H. Position" og "V. Position" afhænger af inputkilden.

### Ur

Kan justeres for at få et optimalt billede, når der opstår vertikal flimren i billedet.

### H. Position

- Tryk på ◀-knappen for at flytte billedet til venstre.
- Tryk på ▶-knappen for at flytte billedet til højre.

### V. Position

- Tryk på ◀-knappen for at flytte billedet ned.
- Tryk på ▶-knappen for at flytte billedet op.

### Digital Zoom

- Tryk på ◀-knappen for at gøre et billede mindre.
- Tryk på ▶-knappen for at forstørre et billede på projiceringsskærmen.

### Projeksjon

- Front: Billedet projekteres lige på skærmen.
- Front loftmonteret: Dette er standardvalget. Når det vælges, ses billedet på hovedet.
- Bagside: Når det vælges, ses billedet omvendt.
- Bag-loft: Når det vælges, ses billedet omvendt og på hovedet.

### Geometrikorreksjon

- H Keystone  
Tryk på ◀ eller ▶-knappen for at justere billedforvrængning horisontalt. Hvis billedet er trapezformet, kan denne funktion bruges til at gøre billedet firkantet.
- V. Keystone  
Tryk på ◀ eller ▶-knappen for at justere billedforvrængning vertikalt. Hvis billedet er trapezformet, kan denne funktion bruges til at gøre billedet firkantet.
- 4 hjørner  
Justér billedets 4 hjørner pixel for pixel at gøre billedet rektangulært.
- Farve i gitteret  
Indstil 4 hjørner korrektion for farve i gitteret.
- Reset  
Indstil H/V Keystone, 4 hjørner parametre til standardværdier.

# Betjeningsknapper

## PIP-PBP Indstillinger

- Funktion: For at aktivere/deaktivere PIP / PBP-funktion.
- Hovedkilde: For at indstille PIP/PBP-hovedkilden.
- Underkilde: For at indstille PIP/PBP-underkilde.
- Beliggenhed: For at indstille placeringen af PIP/PBP-underkilde.
- Størrelse: For at indstille størrelsen af PIP/PBP-underkilde.
- Swap: At bytte PIP/PBP hoved/underkilde.

Nogle kilde/signalkombinationer er måske ikke kompatible med PIP-funktion. Venligst henvis til tabellen nedenfor:

| Matrix  | HDMI-1 | HDMI-2 | HDBaseT | VGA |
|---------|--------|--------|---------|-----|
| HDMI-1  | -      | V      | -       | V   |
| HDMI-2  | V      | -      | V       | V   |
| HDBaseT | -      | V      | -       | V   |
| VGA     | V      | V      | V       | -   |

1. Der kan opstå blinkende linjer, hvis båndbredden af begge input er for høje. Prøv at formindske opløsningen.
2. Der kan opstå frame-tearing på grund af forskellige hastigheder af hoved- og underbilledet. Prøv at matche inputtenes frame-hastigheder.

# Betjeningsknapper

## Indstillinger

### Sprog

Vælg den flersprogede OSD menu. Tryk på ◀ eller ▶ i undermenuen og brug derefter ▲ eller ▼-knappen for at vælge det foretrukne sprog. Tryk på ▶ på fjernbetjeningen for at afslutte valget.



### Menuplacing

Vælg, hvor menuen skal placeres på skærmen.

### VGA-udg (Standby)

Vælg "Tændt" for at aktivere VGA OUT-forbindelse.

### LAN (Standby)

Vælg "Tændt" for at aktivere LAN-forbindelse. Vælg "Slukket" for at deaktivere LAN-forbindelse.

### Prøvebillede

Vis testmønster.

### Direkte på

Vælg "På" for at slå "Direkte tænding" funktionen til. Herefter vil projektoren automatisk tænde, når strømmen slås til, uden at det er nødvendigt at trykke på ⏻-knappen på kontrolpanelet eller på fjernbetjeningen.

### Signalstrøm Tændt

Hvis Signalstrøm Tændt tændes, vil fremviseren automatisk vågne op fra standbytilstand, hvis inputkilden ændres fra inaktiv til aktiv.

### Nulstil til standard

Vælg "Ja" for at tilbagesætte parametrene i alle menuerne til fabriksindstillingerne.

# Betjeningsknapper

## Lydstyrke

### Højtaler

- Vælg "Tændt" for at aktivere højtaleren.
- Vælg "Slukket" for at deaktivere højtaleren.

### Lyd ud

- Vælg "Tændt" for at aktivere line out-funktionalitet.
- Vælg "Slukket" for at deaktivere line out-funktionalitet

### Mikrofon

- Vælg "Tændt" for at aktivere mikrofonen.
- Vælg "Slukket" for at deaktivere mikrofonen.

### Lyd til/fra

- Vælg "Tændt" for at slå lyden fra.
- Vælg "Slukket" for at slå lyden fra.

### Lydstyrke

- Tryk på ◀-knappen for at reducere lydstyrken.
- Tryk på ▶-knappen for at øge lydstyrken.

### Mikrofonlydstyrke

- Tryk på ◀-knappen for at sænke lydstyrken for mikrofon.
- Tryk på ▶-knappen for at øge lydstyrken for mikrofon.

### EQ

Indstil lyd EQ-værdier.

# Betjeningsknapper

## Indstillinger

### Logo

Brug denne funktion til at indstille den ønskede startskærm. Hvis ændringer foretages, vil de finde sted effekt næste gang, fremviseren tændes.

- Standard: Standard-startopskærmen.
- Bruger: Anvend husk billede fra "logo-optage" funktionen.

### Logo-indsætning

Tryk på ►-knappen for straks at tage et billede af det billede, som i øjeblikket vises på skærmen.

### Bemærk:

*"Logo-indsætning" er ikke tilgængelig, når 3D er aktiveret.*

*Før aktivering af denne funktion, anbefales det at "Billedformat" sættes til "Auto".*

### Automatisk kilde

- Tændt: Projektoren vil søge efter andre signaler, hvis det aktuelle indgangssignal mistes.
- Slukket: Projektoren vil kun søge nuværende indgangsforbindelse.

### Indgang

Tryk på ►-knappen for at aktivere/deaktivere input-kilder. Projektoren vil ikke lede efter inputs, der ikke er valgt.

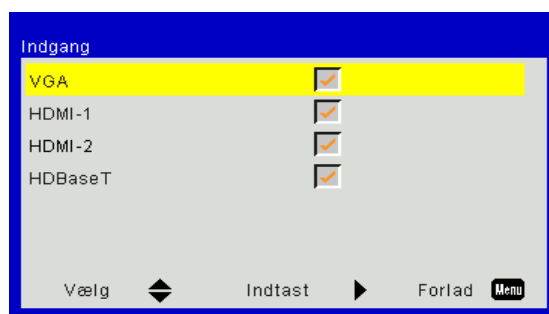

### Automatisk slukning (min)

Indstiller interval for nedtællingstimer. Nedtællingstimeren vil starte, når der ikke sendes noget signal til projektoren. Projektoren vil automatisk slukkes, når nedtællingen er færdig (i minutter).

### Sovtidtaker (Min)

Indstiller nedtællingstimer. Nedtællingstimeren vil starte, hvad enten der gives et signal til projektoren eller ej. Projektoren vil automatisk slukkes, når nedtællingen er færdig (i minutter).

### SSI-indstillinger

- SSI Hours Used (Normal)  
Vis projektortid for normal tilstand.
- SSI Hours Used (ECO)  
Vis projektortid for ØKO-tilstand.
- SSI Power Mode  
Normal: Normal tilstand.  
ØKO: Brug denne funktion til at dæmpe projektor-SSI, hvilket sænker strømforbruget og forlænger SSI-levetid.

### Stor højde

- Tændt: De indbyggede blæsere kører ved høj hastighed. Vælg denne indstilling, når projektoren bruges ved højder over 2500 fod/762 meter eller højere.
- Slukket: Den indbyggede blæser kører automatisk med varierende hastighed i forhold til den indvendige temperatur.

# Betjeningsknapper

## Valgfri filter-påmindelse (time)

- Valgfrit filter installeret: Filter er installeret eller ej.
- Timer af filtret: Timer af filteret er blevet anvendt.
- Filtre påmindelse (timer): Indtil filter-påmindelsestiden.
- Ryd påmindelse Vælg "Ja" for at nulstille støvfiltrets timetæller, efter udskiftning eller rengøring af støvfiltret.

## Sikkerhed

- Sikkerhet: Vælg "På" for at slå adgangskoden til, når projektoren startes. Vælg "AV" for at kunne tænde til projektoren uden brug af adgangskode.
- Sikkerhetstidtager  
Brug denne funktion for at indstille hvor længe (Måned/Dag/Time) projektoren kan bruges. Når denne tid er udløbet, vil De blive bedt om igen at indtaste kode.
- Endre Passord

Ved første brug:

1. Tryk på "←" for at indstille adgangskoden.
2. Adgangskoden skal have 6 cifre.
3. Indtast din nye adgangskode med talknapperne på fjernbetjeningen og tryk derefter på "←" for at bekræfte adgangskoden.

Ændr adgangskode:

1. Tryk på "←" for at indtaste den gamle adgangskode.
  2. Indtast den nuværende adgangskode med talknapperne og tryk derefter på "←" for at bekræfte.
  3. Indtast den nye adgangskode (6 cifre) med talknapperne på fjernbetjeningen og tryk derefter på "←" for at bekræfte.
  4. Indtast den nye adgangskode igen og tryk på "←" for at bekræfte.
- Hvis en forkert adgangskode indtastes tre gange, lukker projektoren automatisk.
  - Hvis du har glemt adgangskoden, skal du søge hjælp på det lokale kontor.

## **Bemærk:**

*Adgangskodens standardværdi er "000000" (første gang).*

*Behold altid kode i dine mapper. Hvis adgangskoden glemmes eller tapes, bedes du kontakte dit locale, autoriserede servicecenter.*

# Betjeningsknapper

## Fjernkontrolindstilling

- IR funktion: Når denne funktion er "Slukket", kan projektoren ikke betjenes ved hjælp af fjernbetjeningen.
- Fjernkodeindstilling: 00 ~ 99, standardkode (fælles kode): 00

### **Bemærk:**

*Sådan indstilles fjernbetjeningen til fjernkoden.*

*1. Tryk på tasten "ID" på fjernbetjeningen i 5 sek.*

*2. Tryk på talknappen (XX) på fjernbetjeningen*

*Hvis brugeren vil eksempelvis indstille fjernbetjeningen til at indlæse værdien 2 for ekstern kode, skal du trykke på ID-tasten i 5 sekunder, og derefter trykke på 02.*

## HDBaseT Control

Projektoren opdager automatisk signalet, der udsendes af HDBaseT-transmitteren. Vælg "HDBaseT" for at slå "Direkte tænding" funktionen til.

## PIP-PBP-modul

- Version: Vis softwareversion til PIP-PBP-modulen.
- Nulstilling: Nulstil PIP-PBP-modulen.
- USB opgradering: Opgrader softwaren i PIP-PBP-modul.
- HDMI EQ: Indstil PIP-PBP-modulens HDMI-port EQ værdi.

## Skjul Information

- Tændt: Vælg "På" for at skjule informations-meddelelserne.
- Slukket: Vælg "AV" for at vise søgemeddelelsen.

## Oplysninger

Vis projektorinformationen for modelnavn, SNID, kilde, opløsning, softwareversion, aspektratio, SSI Timer, IP-adresse og Netværksstatus på skærmen.

# Betjeningsknapper

## 3D

### 3D

Auto: Når et HDMI 1.4a 3D-timing-identifikationssignal opdages, vælges 3D-billedet automatisk.

- Vælg "Tændt" for at aktivere 3D-funktion.
- Vælg "Auto" for automatisk at opdage 3D-signalet.

### 3D-invertering

Hvis du ser et diskret eller overlappende billede, når du bruger DLP 3D-brillerne, kan det være nødvendigt at udføre "Invertér", for at få den bedste justering af venstre/højre-billedsekvens og den rigtige billedvisning.

### 3D-format

Brug denne funktion til at vælge 3D-format. Mulighederne er: "Frame Packing", "Side-by-Side (Half)", "Top and Bottom", "Frame Sequential".

### 1080p@24

Brug denne funktion til at vælge 96 eller 144 Hz opdateringsrate med 3D briller for 1080p@24 frame packing.



# Betjeningsknapper

## **LAN**

### **Status**

Viser status for netværksforbindelse.

### **DHCP Klient**

Konfigurer DHCP-indstillinger.

- Tændt: Vælg "Tændt" for at lade projektoren automatisk hente en ny IP-adresse fra dit netværk.
- Slukket: Vælg "Slukket" for at tildele IP, undernetmaske, gateway og DNS-konfigurering manuelt.

### **IP-adresse**

Vis en IP-adresse.

### **Undernetmaske**

Vis undernetmaskenummeret.

### **Gateway**

Vis standardporten for netværket tilsluttet projektoren.

### **DNS**

Vis DNS-nummeret.

### **MAC-adresse**

Vis MAC-adressen.

### **Gruppenavn**

Vis gruppenavnet.

### **Projektornavn**

Vis projektornavnet.

### **Placering**

Vis projektorplacering.

### **Kontakt**

Viser kontaktinformationerne.

# Bilag

## Projektorproblemer

### ? Projektoren reagerer ikke på nogle af knapperne

- ▶ Sluk for projektoren hvis muligt og træk herefter stikke ud af stikkontakten og vent mindst 60 sekunder, før der tilsluttes igen.
- ▶ Tjek, at "Lås tastatur" ikke er aktiveret ved at prøve at betjene projektoren med fjernbetjeningen.

### ? Hvis fjernbetjeningen ikke virker, skal du

- ▶ Kontrollere, at fjernbetjeningens vinkel er indenfor  $\pm 30^\circ$  vandret og lodret i forhold til en af IR modtagerne på projektoren.
- ▶ Sørg for, at der ikke er nogen forhindringer mellem fjernbetjeningen og projektoren. Være i en afstand på højst 12 m ( $\pm 0^\circ$ ) af projektoren.
- ▶ Sørg for, at batterierne er korrekt anbragt.
- ▶ Udskifte batterierne, hvis de er udløbet.
- ▶ Vær sikker på at du har sat din fjernkontrol til den korrekte IR kode set.

### ? Ved oprettelse af en direkte forbindelse mellem projektoren og computeren

- ▶ Hvis du har et problem med opkoblingen på netværket fra din computer til projektoren, bedes du kontrollere computerindstillingerne som vist nedenfor eller kontakte din web-administrator.

Skridt 1: Find en IP-adresse (192.168.0.100) fra projektorens LAN-funktion.



Skridt 2: Vælg "Apply", og tryk på "Enter"-tasten. Når indstillingen er gemt, lukker du OSD ved at trykke på "Menu"-tasten.

Skridt 3: For at åbne Netværksforbindelser, så klik på **Start**, klik på **Kontrolpanel**, click **Netværks- og internetforbindelser**, og klik derefter på **Netværksforbindelser**. Klik på den forbindelse du ønsker at konfigurere, og klik derefter, under **Netværksopgaver** , på **Skift indstillinger for denne forbindelse**.

Skridt 4: På **Generelt** fanen under **Denne forbindelse bruger følgende funktioner** skal du klikke på Internet Protocol (TCP/IP) og derefter på **"Egenskaber"**.

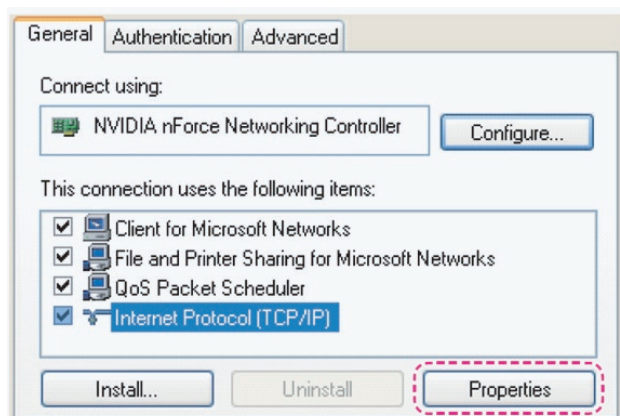

# Bilag

Skridt 5: Klik på **Brug den følgende IP-adresse** og indstast følgende:

- 1) IP-adresse: 192.168.0.101
- 2) Netværksmaske: 255.255.255.0
- 3) Standard Port: 192.168.0.254

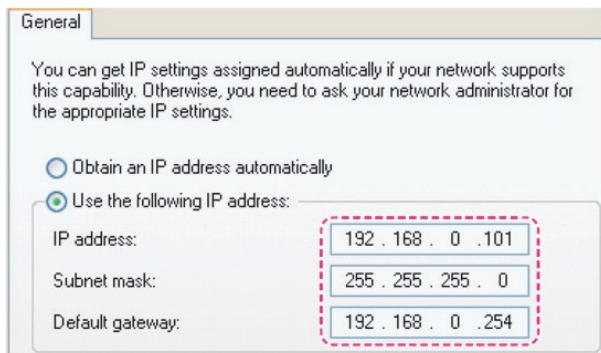

Skridt 6: For at åbne Internet-muligheder, skal du klikke på IE web-browser, på Internetindstillinger, på **Forbindelser**-fanen og på **LAN-indstillinger...**.

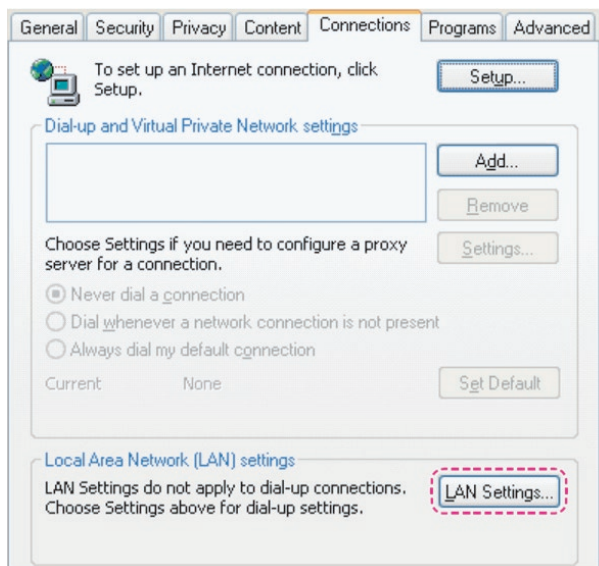

Skridt 7: Alle elementer i **Local Area Network (LAN) Setting** vinduet skal være fravalgte. TKlik så to gange på "OK".

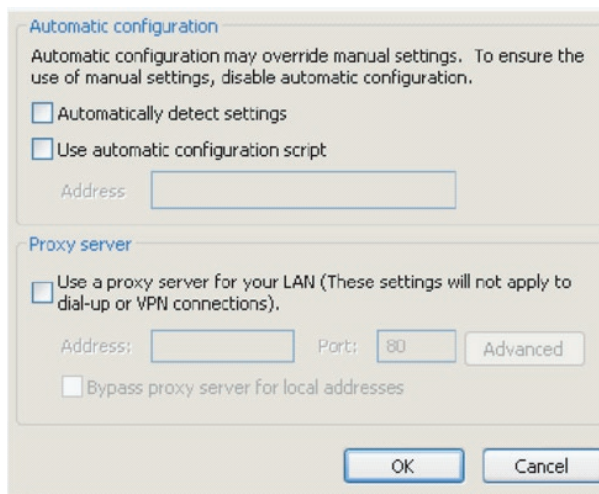

Skridt 8: Åbn din IE og indtast IP-adressen 192.168.0.100 i URL. Tryk derefter på "Enter".

# Bilag

## Sådan bruges web-browseren til at tjekke projektoren

1. Aktivér DHCP for automatisk at lade en DHCP-server tildele en IP-adresse, eller indtast manuelt den nødvendige netværksinformation.

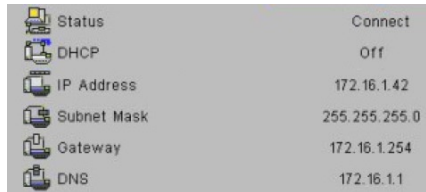

2. Vælg derefter Anvend og tryk på **OK** knappen for at fuldføre konfigurationsprocessen.

3. Åbn din browser og indtast IP-adressen fra OSD LAN-skærmen, og hjemmesiden vil derefter vises som følger:

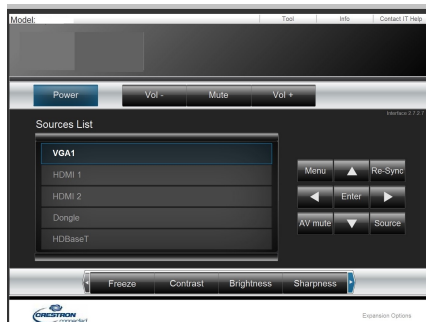

**Bemærk:** Da du brugte projektorens IP-adresse, vil du ikke kunne forbinde til dit servicecenter.

4. Baseret på netværk web-side for input streng i [værktøjs] tab, findes begrænsningen for Input længde i listen nedenfor ("mellemrum" og andre tegnsætningstaster inkluderet):

| Kategori              | Element          | Indgang-Længde (tegn) |
|-----------------------|------------------|-----------------------|
| Crestron Kontrol      | IP-adresse       | 15                    |
|                       | IP ID            | 2                     |
|                       | Portal           | 5                     |
| Projektor             | Projektor Navn   | 10                    |
|                       | Beliggenhed      | 9                     |
|                       | Tildelt          | 9                     |
| Netværkskonfiguration | DHCP (Aktiveret) | (N/A)                 |
|                       | IP-adresse       | 15                    |
|                       | Netværksmaske    | 15                    |
|                       | Standard Port    | 15                    |
|                       | DNS Server       | 15                    |
| Brugers Brugerkode    | Aktiveret        | (N/A)                 |
|                       | Ny Brugerkode    | 15                    |
|                       | Bekræft          | 15                    |
| Admin Brugerkode      | Aktiveret        | (N/A)                 |
|                       | Ny Brugerkode    | 15                    |
|                       | Bekræft          | 15                    |

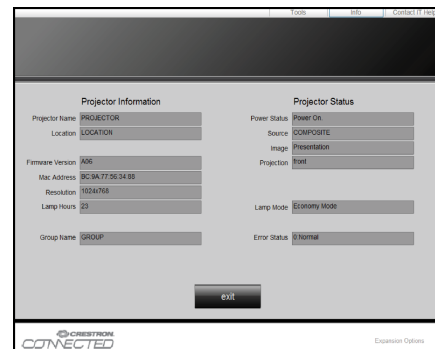

# Bilag

## Crestron RoomView-kontrolværktøj

Crestron RoomView™ giver dig en central overvågningsstation til 250+ kontrolsystemer på et enkelt Ethernet-netværk (flere er muligt, antallet afhænger af kombinationen af IP ID og IP-adresse). Crestron RoomView™ overvåger hver enkelt projektor, inklusiv projektorens onlinestatus, systemstrøm, lyskildens levetid, netværksindstillinger og hardwarefejl, plus tilpassede funktioner defineret af administratoren.

Administratoren kan tilføje, slette, eller redigere i værelse information, kontakt information og begivenheder, som automatisk logges af software for alle brugere. (Operation UI som følgende billede)

**Bemærk:** Crestron RoomView funktionssupport er afhængig af modellen.

### 1. Hovedskærm

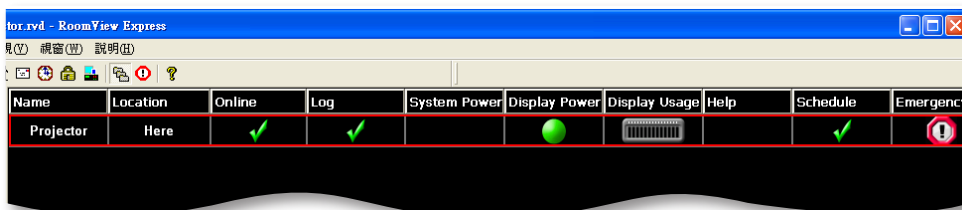

### 2. Rediger Rum

På siden "Rediger rum" skal du indtaste IP-adressen (eller hostnavnet), som vist på projektorens menu på skærmen (OSD), og "02" for IPID, "41794" for den reserverede Crestron-styringsport.

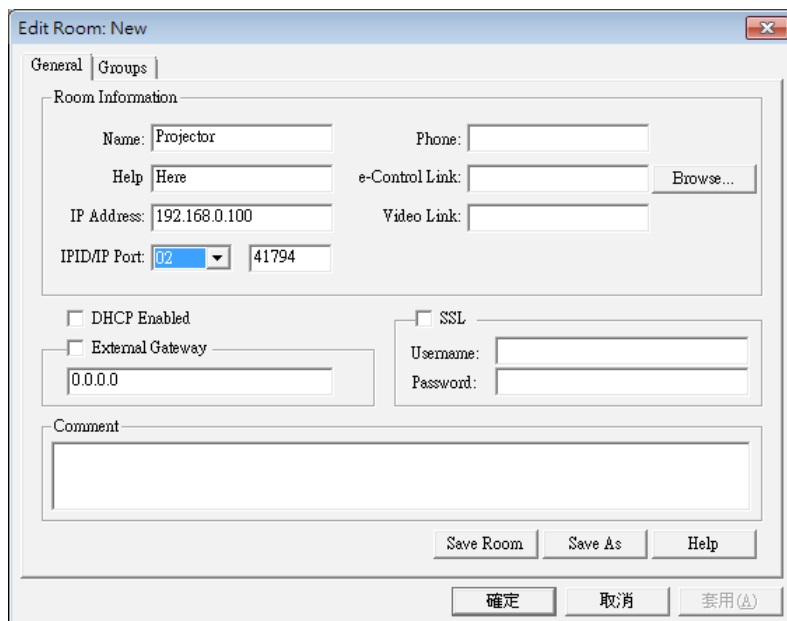

Om Crestron RoomView™ Indstillings- og styremetode. Gå til nedenstående webside for at hende RoomView™ Brugervejledning og flere oplysninger:  
<http://www.crestron.com>

# Bilag

## 3. Rediger Egenskab

General | Alert | Groups | Rooms | Contacts

Attribute Properties

Signal Name:  Graphic:

Device:

Signal Type:

Join Number:  Default Max. Value:

Options

Apply attribute to all rooms  Display on main view

Apply attribute to all contacts  Show on context menu 

Record attribute changes to log

## 4. Rediger Begivenhed

General | Rooms

Event Properties

Name:   Enable this event

Type:   Repeat event

Join:

Schedule

Start Date:   Weekdays  Weekends

End Date:   Monday  Saturday

Time:   Tuesday  Sunday

Wednesday

Thursday

Friday

**For mere information, gå ind på**  
**<http://www.crestron.com> & [www.crestron.com/getroomview](http://www.crestron.com/getroomview).**

**Netværk understøtter Crestron (Room View), AMX (Device Discovery), PJLink og RS232-styring.**

# Bilag

## Installation og rensning af det valgfri støvfilter

Vi anbefaler, at du rengør støvfilteret efter hver 500 timers anvendelse, eller oftere hvis du bruger projektoren i støvede omgivelser.

Når advarselsbeskeden vises på skærmen, så udfør følgende for at rengøre luftfilteret:

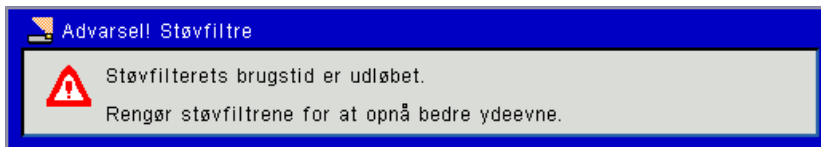

### Bemærk:

*Det valgfrie støvfilter skal anvendes i støvede omgivelser.*

*Hvis støvfilteret er installeret, vil passende vedligeholdelse være med til at undgå overophedning og funktionsfejl.*

*Støvfilteret er valgfrit.*

*De specifikke skærme vælges efter specifikationerne på typerne.*

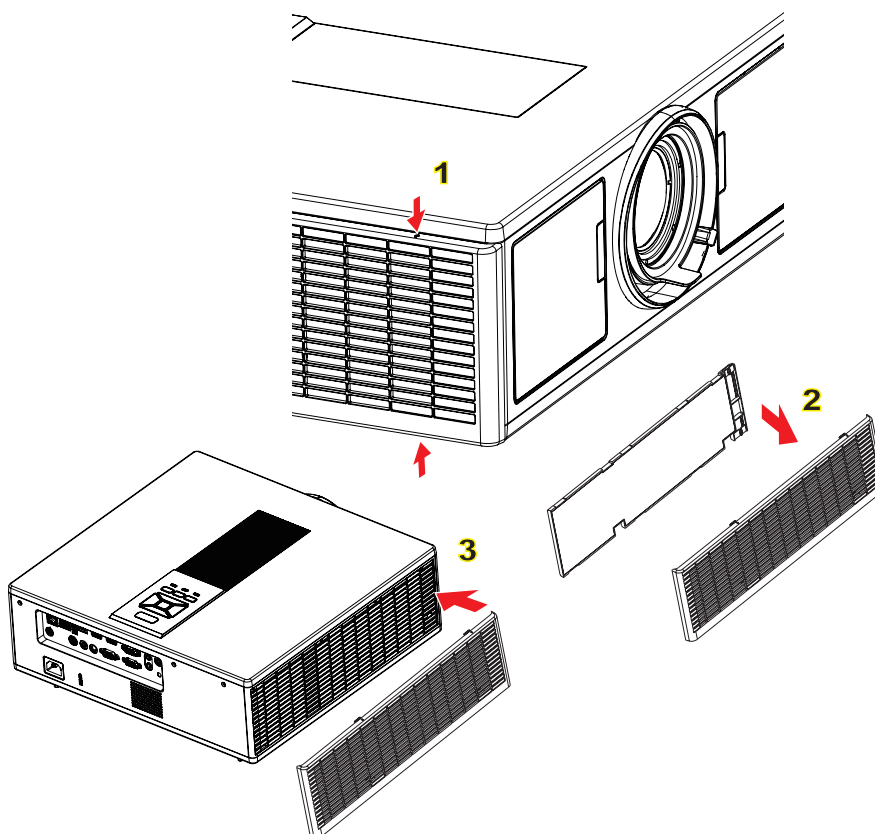

### Rengøringsprocedure for luftfilter:

1. Sluk projektoren ved at trykke på "⏻" knappen.
2. Træk stikket ud af stikkontakten.
3. Træk støvfilteret ud, som vist på illustrationen. ①
4. Tag forsigtigt støvfilteret ud. Rengør eller udskift så filteret. ②

**Ved installation af filteret, udfør førnævnte proces i omvendt rækkefølge.**

5. Tænd projektoren og nulstil tælleren for filterbrug, efter at støvfilteret er udskiftet.

# Bilag

## Kompatibilitets-tilstand

| A. VGA-analog           |                           |                 |                   |                  |  |
|-------------------------|---------------------------|-----------------|-------------------|------------------|--|
| (1) Pc-Signal           |                           |                 |                   |                  |  |
| Tilstande               | Oplysning                 | V.Frekvens [Hz] | H. Frekvens [KHz] | Pixels CLK [MHz] | EDID   |
| VGA                     | 640 x 480                 | 60              | 31,5              | 25,2             | Etablerede Brugstider 1  |
|                         | 640 x 480                 | 67              | 35,0              | 26,8             | Etablerede Brugstider 1  |
|                         | 640 x 480                 | 72              | 37,9              | 31,5             | Etablerede Brugstider 1  |
|                         | 640 x 480                 | 75              | 37,5              | 31,5             | Etablerede Brugstider 1  |
|                         | 640 x 480                 | 85              | 43,3              | 36,0             |  |
| IBM                     | 720 x 400                 | 70              | 31,5              | 28,3             | Etablerede Brugstider 1  |
| SVGA                    | 800 x 600                 | 56              | 35,1              | 36,0             | Etablerede Brugstider 1  |
|                         | 800 x 600                 | 60              | 37,9              | 40,0             | Etablerede Brugstider 1  |
|                         | 800 x 600                 | 72              | 48,1              | 50,0             | Etablerede Brugstider 2  |
|                         | 800 x 600                 | 75              | 46,9              | 49,5             | Etablerede Brugstider 2  |
|                         | 800 x 600                 | 85              | 53,7              | 56,3             |  |
| Apple, MacII            | 832 x 624                 | 75              | 49,1              | 57,3             | Etablerede Brugstider 2  |
| XGA                     | 1024 x 768                | 60              | 48,4              | 65,0             | WXGA: Etablerede Brugstider 2<br>XGA: Etablerede Brugstider 2<br>og (indfødt) Detaljeret Brugstid/<br>Deskriptorblok 1 |
|                         | 1024 x 768                | 70              | 56,5              | 75,0             | Etablerede Brugstider 2  |
|                         | 1024 x 768                | 75              | 60,0              | 78,8             | Etablerede Brugstider 2  |
|                         | 1024 x 768                | 85              | 68,7              | 94,5             |  |
|                         | 1024 x 768                | 120             | 99,0              | 137,8            | Identifikation af standard timing  |
| Apple, MacII            | 1152 x 870                | 75              | 68,7              | 100,0            | Producentens reserverede timing  |
| SXGA                    | 1280 x 1024               | 60              | 64,0              | 108,0            |  |
|                         | 1280 x 1024               | 72              | 77,0              | 133,0            |  |
|                         | 1280 x 1024               | 75              | 80,0              | 135,0            | Etablerede Brugstider 2  |
| QuadVGA                 | 1280 x 960                | 60              | 60,0              | 101,3            | Identifikation af standard timing  |
|                         | 1280 x 960                | 75              | 75,2              | 130,0            |  |
| SXGA+                   | 1400 x 1050               | 60              | 65,3              | 121,8            |  |
| UXGA                    | 1600 x 1200               | 60              | 75,0              | 161,0            | Identifikation af standard timing  |
| Full HD                 | 1920 x 1080               | 60              | 67,5              | 148,5            |  |
| WUXGA                   | 1920 x 1200               | 60              | 74                | 154              | Reduceret Blanking   |
| (2) Udvidet bred-timing |                           |                 |                   |                  |  |
| WXGA                    | 1280 x 720                | 60              | 44,8              | 74,2             | Identifikation af standard timing  |
|                         | 1280 x 800                | 60              | 49,6              | 83,5             | WXGA: (Indfødt) Detaljeret Timing/<br>Deskriptorblok 1<br>XGA: Identifikation af standard timing                       |
|                         | 1366 x 768                | 60              | 47,7              | 84,8             |  |
|                         | 1440 x 900                | 60              | 59,9              | 106,5            | Identifikation af standard timing  |
| WSXGA+                  | 1680 x 1050               | 60              | 65,3              | 146,3            | WXGA: Identifikation af standard timing<br>XGA: Ikke tilgængelig   |
|                         | 1920 x 720                | 60              | 44,35             | 92,25            |  |
| (3) Komponentensignal   |                           |                 |                   |                  |  |
| 480i                    | 720 x 480<br>(1440 x 480) | 59,94(29,97)    | 15,7              | 13,5             |  |



# Bilag

| 576i                           | 720 x 576<br>(1440 x 576) | 50(25)             | 15,6                 | 13,5                |  |
|--------------------------------|---------------------------|--------------------|----------------------|---------------------|--|
| 480p                           | 720 x 480                 | 59,94              | 31,5                 | 27,0                |  |
| 576p                           | 720 x 576                 | 50                 | 31,3                 | 27,0                |  |
| 720p                           | 1280 x 720                | 60                 | 45,0                 | 74,25               |  |
| 720p                           | 1280 x 720                | 50                 | 37,5                 | 74,25               |  |
| 1080i                          | 1920 x 1080               | 60(30)             | 33,8                 | 74,25               |  |
| 1080i                          | 1920 x 1080               | 50(25)             | 28,1                 | 74,25               |  |
| 1080p                          | 1920 x 1080               | 23,98/24           | 27,0                 | 74,25               |  |
| 1080p                          | 1920 x 1080               | 60                 | 67,5                 | 148,5               |  |
| 1080p                          | 1920 x 1080               | 50                 | 56,3                 | 148,5               |  |
|                                |                           |                    |                      |                     |  |
|                                |                           |                    |                      |                     |  |
| <b>B. HDMI-digital</b>         |                           |                    |                      |                     |  |
| <b>(1) Pc-Signal</b>           |                           |                    |                      |                     |  |
| Tilstande                      | Oplysning                 | V.Frekvens<br>[Hz] | H. Frekvens<br>[KHz] | Pixels CLK<br>[MHz] | EDID   |
| VGA                            | 640 x 480                 | 60                 | 31,5                 | 25,2                | Etablerede Brugstider 1  |
|                                | 640 x 480                 | 67                 | 35,0                 | 26,8                | Etablerede Brugstider 1  |
|                                | 640 x 480                 | 72                 | 37,9                 | 31,5                | Etablerede Brugstider 1  |
|                                | 640 x 480                 | 75                 | 37,5                 | 31,5                | Etablerede Brugstider 1  |
|                                | 640 x 480                 | 85                 | 43,3                 | 36,0                |  |
| IBM                            | 720 x 400                 | 70                 | 31,5                 | 28,3                | Etablerede Brugstider 1  |
| SVGA                           | 800 x 600                 | 56                 | 35,1                 | 36,0                | Etablerede Brugstider 1  |
|                                | 800 x 600                 | 60                 | 37,9                 | 40,0                | Etablerede Brugstider 1  |
|                                | 800 x 600                 | 72                 | 48,1                 | 50,0                | Etablerede Brugstider 2  |
|                                | 800 x 600                 | 75                 | 46,9                 | 49,5                | Etablerede Brugstider 2  |
|                                | 800 x 600                 | 85                 | 53,7                 | 56,3                |  |
| Apple, MacII                   | 832 x 624                 | 75                 | 49,1                 | 57,3                | Etablerede Brugstider 2  |
| XGA                            | 1024 x 768                | 60                 | 48,4                 | 65,0                | WXGA: Etablerede Brugstider 2<br>XGA: Etablerede Brugstider 2<br>og (indfødt) Detaljeret Brugstid/<br>Deskriptorblok 1 |
|                                | 1024 x 768                | 70                 | 56,5                 | 75,0                | Etablerede Brugstider 2  |
|                                | 1024 x 768                | 75                 | 60,0                 | 78,8                | Etablerede Brugstider 2  |
|                                | 1024 x 768                | 85                 | 68,7                 | 94,5                |  |
|                                | 1024 x 768                | 120                | 99,0                 | 137,8               | Identifikation af standard timing  |
| Apple, MacII                   | 1152 x 870                | 75                 | 68,7                 | 100,0               | Producentens reserverede timing  |
| SXGA                           | 1280 x 1024               | 60                 | 64,0                 | 108,0               |  |
|                                | 1280 x 1024               | 72                 | 77,0                 | 133,0               |  |
|                                | 1280 x 1024               | 75                 | 80,0                 | 135,0               | Etablerede Brugstider 2  |
| QuadVGA                        | 1280 x 960                | 60                 | 60,0                 | 101,3               | Identifikation af standard timing  |
|                                | 1280 x 960                | 75                 | 75,2                 | 130,0               |  |
| SXGA+                          | 1400 x 1050               | 60                 | 65,3                 | 121,8               |  |
| UXGA                           | 1600 x 1200               | 60                 | 75,0                 | 161,0               | Identifikation af standard timing  |
| Full HD                        | 1920 x 1080               | 60                 | 67,5                 | 148,5               |  |
| WUXGA                          | 1920 x 1200               | 60                 | 74                   | 154                 | Reduceret Blanking   |
| <b>(2) Udvidet bred-timing</b> |                           |                    |                      |                     |  |

# Bilag

|  |                           |              |       |       |  |
|--|---------------------------|--------------|-------|-------|--|
| WXGA   | 1280 x 720                | 60           | 44,8  | 74,2  | Identifikation af standard timing  |
|  | 1280 x 800                | 60           | 49,6  | 83,5  | WXGA: (Indfødt) Detaljeret Timing/<br>Deskriptorblok 1<br>XGA: Identifikation af standard timing |
|  | 1366 x 768                | 60           | 47,7  | 84,8  |  |
|  | 1440 x 900                | 60           | 59,9  | 106,5 | Identifikation af standard timing  |
| WSXGA+   | 1680 x 1050               | 60           | 65,3  | 146,3 | WXGA: Identifikation af standard timing<br>XGA: Ikke tilgængelig                                 |
|  | 1920 x 720                | 60           | 44,35 | 92,25 |  |
| <b>(3) HDMI - Videosignal</b>  |                           |              |       |       |  |
| 640 x 480p   | 640 x 480                 | 59,94/60     | 31,5  | 25,2  | Kort videopræsentation af CEA EDID Timing  |
| 480i   | 720 x 480<br>(1440 x 480) | 59,94(29,97) | 15,7  | 13,5  | Kort videopræsentation af CEA EDID Timing  |
| 576i   | 720 x 576<br>(1440 x 576) | 50(25)       | 15,6  | 13,5  | Kort videopræsentation af CEA EDID Timing  |
| 480p   | 720 x 480                 | 59,94        | 31,5  | 27,0  | Kort videopræsentation af CEA EDID Timing  |
| 576p   | 720 x 576                 | 50           | 31,3  | 27,0  | Kort videopræsentation af CEA EDID Timing  |
| 720p   | 1280 x 720                | 60           | 45,0  | 74,25 | (Indfødt) kort videopræsentation af CEA EDID Timing  |
| 720p   | 1280 x 720                | 50           | 37,5  | 74,25 | (Indfødt) kort videopræsentation af CEA EDID Timing  |
| 1080i  | 1920 x 1080               | 60(30)       | 33,8  | 74,25 | Kort videopræsentation af CEA EDID Timing  |
| 1080i  | 1920 x 1080               | 50(25)       | 28,1  | 74,25 | Kort videopræsentation af CEA EDID Timing  |
| 1080p  | 1920 x 1080               | 23,98/24     | 27,0  | 74,25 | Kort videopræsentation af CEA EDID Timing  |
| 1080p  | 1920 x 1080               | 60           | 67,5  | 148,5 | Kort videopræsentation af CEA EDID Timing  |
| 1080p  | 1920 x 1080               | 50           | 56,3  | 148,5 | Kort videopræsentation af CEA EDID Timing  |
| <b>(4) HDMI 1.4a obligatorisk 3D-timing - videosignal</b>                    |                           |              |       |       |  |
| Frame Packing  | 720p                      | 50           | 75    | 148,5 | Kort videopræsentation af CEA EDID Timing  |
|  | 720p                      | 59,94/60     | 90    | 148,5 | Kort videopræsentation af CEA EDID Timing  |
|  | 1080p                     | 23,98/24     | 54    | 148,5 | Kort videopræsentation af CEA EDID Timing  |
| Top-and-Bottom   | 720p                      | 50           | 37,5  | 74,25 | Kort videopræsentation af CEA EDID Timing  |
|  | 720p                      | 59,94/60     | 45,0  | 74,25 | Kort videopræsentation af CEA EDID Timing  |
|  | 1080p                     | 23,98/24     | 27,0  | 74,25 | Kort videopræsentation af CEA EDID Timing  |
| <b>(5) Frekvensområde af indgangssignal</b>                                  |                           |              |       |       |  |
| Analog: fh=15 kHz ~ 100 kHz, fv=24 Hz ~ 120 Hz, Maks. pixel: 162,5 MHz       |                           |              |       |       |  |
| Digital (HDMI): fh=15 kHz ~ 100 kHz, fv=24 Hz ~ 120 Hz, Maks. pixel: 200 MHz |                           |              |       |       |  |

# Bilag

## Loftmontering

1. For at undgå skader på din projektor, brug venligst Optoma loftmonteringssettet.
2. Hvis du ønsker at bruge et andet loftmonteringsudstyr, skal du sikre, at skruerne, som bruges til at fastgøre holderen til projektoren, opfylder følgende krav:

- Skruetype: M4\*4
- Minimum skruelængde: 14 mm

**Bemærk:** Bemærk, at skade som følge af forkert installation annullerer garantien.

**Advarsel:**

1. Hvis du et loftmonteringsbeslag fra en anden virksomhed, så husk at bruge den korrekte skruelængde. Skruelængden vil afhænge af tykkelsen på beslaget.
2. Der skal være mindst 10 cm mellemrum mellem loftet og projektorens bund.
3. Installer ikke projektoren nær en varmekilde.

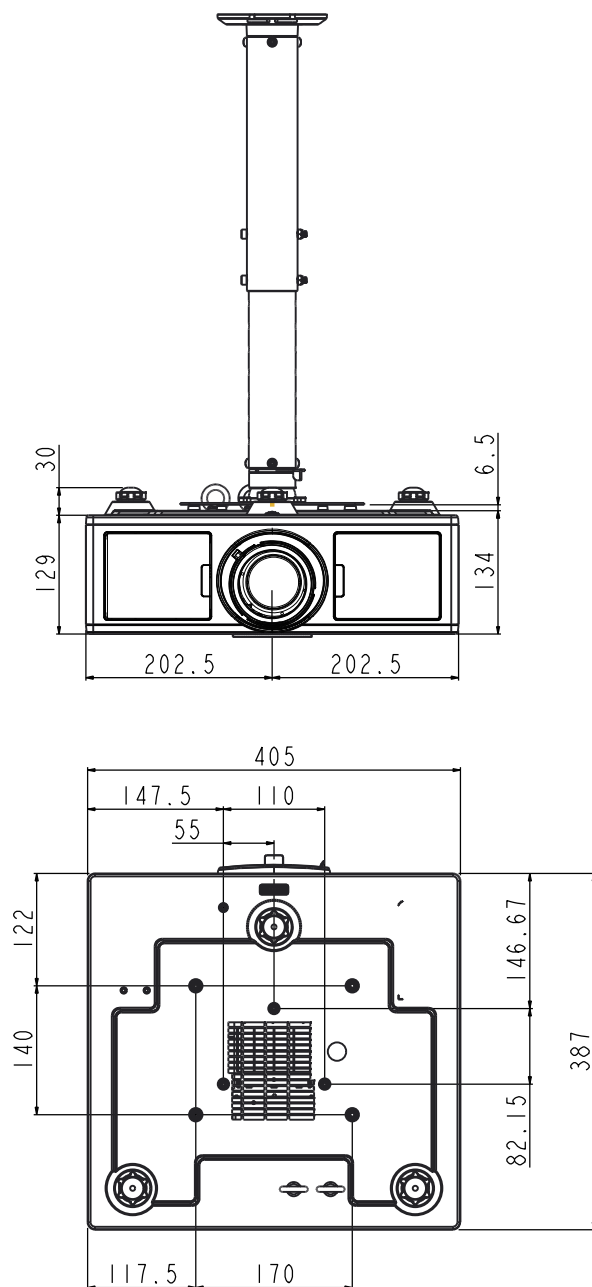

# Bilag

## Optomas globale kontorer

For service og support, kontakt venligst dit lokale kontor.

### USA

3178 Laurelview Ct.  
Fremont, CA 94538, USA  
www.optomausa.com

☎ 888-289-6786  
☎ 510-897-8601  
✉ [services@optoma.com](mailto:services@optoma.com)

### Canada

3178 Laurelview Ct.  
Fremont, CA 94538, USA  
www.optomausa.com

☎ 888-289-6786  
☎ 510-897-8601  
✉ [services@optoma.com](mailto:services@optoma.com)

### Latinamerika

3178 Laurelview Ct.  
Fremont, CA 94538, USA  
www.optomausa.com

☎ 888-289-6786  
☎ 510-897-8601  
✉ [services@optoma.com](mailto:services@optoma.com)

### Europa

Unit 1, Network 41, Bourne End Mills  
Hemel Hempstead, Herts,  
HP1 2UJ, United Kingdom  
www.optoma.eu  
Service-tlf: +44 (0)1923 691865

☎ +44 (0) 1923 691 800  
☎ +44 (0) 1923 691 888  
✉ [service@tsc-europe.com](mailto:service@tsc-europe.com)

### Benelux BV

Randstad 22-123  
1316 BW Almere  
The Netherlands  
www.optoma.nl

☎ +31 (0) 36 820 0252  
☎ +31 (0) 36 548 9052

### Frankrig

Bâtiment E  
81-83 avenue Edouard Vaillant  
92100 Boulogne Billancourt,  
France

☎ +33 1 41 46 12 20  
☎ +33 1 41 46 94 35  
✉ [savoptoma@optoma.fr](mailto:savoptoma@optoma.fr)

### Spanien

C/ José Hierro,36 Of. 1C  
28522 Rivas VaciaMadrid,  
Spanien

☎ +34 91 499 06 06  
☎ +34 91 670 08 32

### Tyskland

Wiesenstrasse 21 W  
D40549 Düsseldorf,  
Germany

☎ +49 (0) 211 506 6670  
☎ +49 (0) 211 506 66799  
✉ [info@optoma.de](mailto:info@optoma.de)

### Skandinavien

Lerpeveien 25  
3040 Drammen  
Norway

☎ +47 32 98 89 90  
☎ +47 32 98 89 99  
✉ [info@optoma.no](mailto:info@optoma.no)

PO.BOX 9515  
3038 Drammen  
Norway

### Korea

WOOMI TECH.CO.,LTD.  
4F,Minu Bldg.33-14, Kangnam-Ku,  
seoul,135-815, KOREA

☎ +82+2+34430004  
☎ +82+2+34430005

### Japan

東京都足立区綾瀬3-25-18  
株式会社オーエス  
コンタクトセンター:0120-380-495

✉ [info@os-worldwide.com](mailto:info@os-worldwide.com)  
www.os-worldwide.com

### Taiwan

12F., No. 213, Sec. 3, Beixin Rd.,  
Xindian Dist., New Taipei City 231,  
Taiwan, R.O.C.  
www.optoma.com.tw

☎ +886-2-8911-8600  
☎ +886-2-8911-6550  
✉ [services@optoma.com.tw](mailto:services@optoma.com.tw)  
asia.optoma.com

### Hong Kong

Unit A, 27/F Dragon Centre,  
79 Wing Hong Street,  
Cheung Sha Wan,  
Kowloon, Hong Kong

☎ +852-2396-8968  
☎ +852-2370-1222  
www.optoma.com.hk

### Kina

5F, No. 1205, Kaixuan Rd.,  
Changning District  
Shanghai, 200052, China

☎ +86-21-62947376  
☎ +86-21-62947375  
www.optoma.com.cn

