

DLP® Projektor

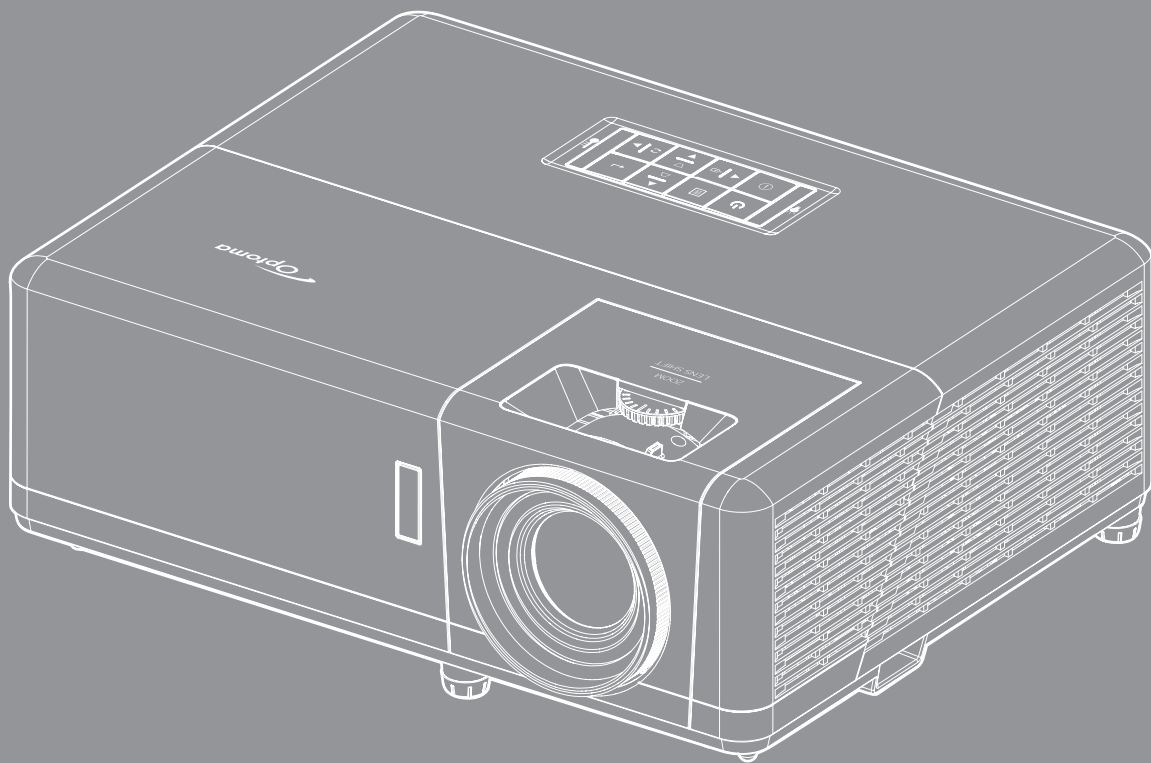

INDHOLDSFORTEGNELSE

SIKKERHED	4
<i>Vigtige sikkerhedsanvisninger</i>	<i>4</i>
<i>Sikkerhedsoplysninger om laserstråling</i>	<i>5</i>
<i>Bemærkning om lasere</i>	<i>5</i>
<i>Ophavsret</i>	<i>6</i>
<i>Ansvarsfraskrivelse</i>	<i>6</i>
<i>Anerkendelse af varemærker</i>	<i>6</i>
<i>FCC</i>	<i>6</i>
<i>Overensstemmelseserklæring for EU-lande</i>	<i>7</i>
<i>WEEE</i>	<i>7</i>
INTRODUKTION	8
<i>Oversigt over pakkens indhold</i>	<i>8</i>
<i>Standard tilbehør</i>	<i>8</i>
<i>Ekstra tilbehør</i>	<i>8</i>
<i>Produktoversigt</i>	<i>9</i>
<i>Stik</i>	<i>11</i>
<i>Tastatur</i>	<i>12</i>
<i>Fjernbetjening</i>	<i>13</i>
OPSÆTNING OG INSTALLATION	14
<i>Installation af projektoren</i>	<i>14</i>
<i>Tilslutning af kilder til projektoren</i>	<i>18</i>
<i>Justering af det projicerede billede</i>	<i>19</i>
<i>Fjernopsætning</i>	<i>21</i>
SÅDAN BRUGES PROJEKTOREN	23
<i>Sådan tændes/slukkes projektoren</i>	<i>23</i>
<i>Vælg en indgangskilde</i>	<i>24</i>
<i>Navigation i menuen og dens funktioner</i>	<i>25</i>
<i>Skærmmenuens menutræ</i>	<i>26</i>
<i>Åbn billedindstillingsmenuen</i>	<i>34</i>
<i>Skærmens 3D-menu</i>	<i>37</i>
<i>Vis billedforholdsmenuen</i>	<i>38</i>
<i>Åbn kantmask-menuen</i>	<i>43</i>
<i>Åbn zoom-menuen</i>	<i>43</i>
<i>Åbn billedskiftmenuen</i>	<i>43</i>
<i>Skærmmenu til geometrisk rettelse</i>	<i>43</i>
<i>Menuen for lydløs indstilling</i>	<i>44</i>
<i>Lydstyrkemenu</i>	<i>44</i>
<i>Lydindgangsmenuen</i>	<i>44</i>
<i>Projektionsmenuen</i>	<i>45</i>
<i>Indstilling af skjermtype</i>	<i>45</i>

<i>Strømindstillingsmenuen</i>	45
<i>Menuen Konfigurér sikkerhed</i>	46
<i>Indstillingsmenuen for HDMI Link Settings</i>	46
<i>Indstilling af testmønstre</i>	47
<i>Indstillinger for fjernstyring</i>	47
<i>Indstilling af projektor ID</i>	47
<i>Opsætning af 12 V udløsningsmenuen</i>	47
<i>Menuindstillinger</i>	48
<i>Nulstilling af skærmmenuen</i>	49
<i>LAN-netværksmenu</i>	49
<i>Netværksmenu</i>	50
<i>Menuen Konfigurér netværksindstillinger</i>	51
<i>Info-menuen</i>	56



VEDLIGEHOELDELSE 57

<i>Installation og rengøring af støvfilter</i>	57
--	----

YDERLIGERE OPLYSNINGER..... 58

<i>Kompatible opløsninger</i>	58
<i>Billedstørrelse og projiceringsafstand</i>	61
<i>Projektormål og Loftmontering</i>	64
<i>Koder for fjernbetjening</i>	67
<i>Fejlfinding</i>	69
<i>Advarselsindikator</i>	71
<i>Specifikationer</i>	72
<i>Optomas globale kontorer</i>	73

SIKKERHED

	Lynsymbolet med et pilehoved i en ligebenet trekant er beregnet til at advare brugeren om tilstedeværelse af u-isoleret "farlig spænding" indeni produktets kabinet, og som kan have tilstrækkelig størrelse til at udgøre en risiko for elektrisk stød på personer.
	Udråbstegnet i en ligebenet trekant er beregnet til at oplyse brugeren om tilstedeværelse af vigtige anvisninger vedrørende drift og vedligeholdelse i den medfølgende brugervejledning.

Følg venligst alle advarsler, forholdsregler og vedligeholdelse som anbefalet i denne brugervejledning.

Vigtige sikkerhedsanvisninger



- Undgå, at stirre ind i strålen, RG2. Som med alle lyskilder, må man ikke stirre direkte ind i strålen, RG2 IEC 62471-5:2015.
- Bloker ikke ventilationsåbningerne. For at sikre pålidelig drift af projektoren og for at beskytte den mod overophedning, anbefales det at installere projektoren på et sted, hvor ventilationen ikke blokeres. Anbring den f.eks. ikke på et fyldt kaffebord, på en sofa eller på en seng. Anbring ikke projektoren i et indelukke, som f.eks. en boghylde eller i et skab, hvor luftcirkulationen er begrænset.
- For at reducere risikoen for brand og/eller elektrisk stød, må projektoren ikke udsættes for regn eller fugt. Apparatet må ikke installeres i nærheden af varmelegemer, som f.eks. radiatorer, varmeapparater eller andre apparater såsom forstærkere, der afgiver varme.
- Sørg for, at der ikke trænger væske ind i projektoren. Væsken kan berøre steder med farlig spænding og kortslutte dele, hvilket kan medføre brand eller elektrisk stød.
- Må ikke bruges under følgende forhold:
 - I meget varme, kolde eller fugtige omgivelser.
 - (i) Sørg for, at rumtemperaturen er mellem 5°C ~ 40°C
 - (ii) Den relative luftfugtighed skal være imellem 10 - 85 %
 - I områder med megen støv og urenheder.
 - I nærheden af apparater, som genererer et stærkt magnetisk felt.
 - I direkte sollys.
- Brug ikke apparatet, hvis det er fysisk skadet eller har været misbrugt. Fysisk beskadigelse/misbrug er (men ikke begrænset til):
 - Apparatet har været tabt.
 - Strømledningen eller stikket er blevet beskadiget.
 - Der er spildt væske på projektoren.
 - Projektoren har været udsat for regn eller fugt.
 - Der er trængt noget ind i projektoren, eller der er noget løst indeni.
- Anbring ikke projektoren på usikre overflader. Projektoren kan vælte, hvilket kan medføre personskader eller beskadigelse af projektoren.
- Lad ikke noget blokere for lyset, der kommer ud af projektorens objektiv. Lyset vil varme den blokerende genstand op, så de kan smelte og medføre forbrændinger eller gå i brand.
- Åbn venligst ikke eller skil ikke projektoren ad, da dette kan forårsage elektrisk stød.
- Forsøg ikke selv at reparere apparatet. Hvis du åbner eller skiller projektoren ad, kan du blive udsat for farlige spændinger eller andre farer. Kontakt Optoma, inden du sender apparatet til reparation.
- Sikkerhedsangivelserne findes på projektorens kabinet.

- Apparatet må kun repareres af autoriseret servicepersonale.
- Brug kun tilslutninger/tilbehør, som er godkendt af producenten.
- Se ikke direkte ind i objektivet, når projektoren er tændt. Det stærke lys kan skade dine øjne.
- Projektoren detekterer selv lyskildens levetid.
- Når du slukker for projektoren, skal du forvise dig om at nedkølingscyklussen er fuldført før strømmen frakobles. Lad projektoren køle ned i 90 sekunder.
- Tage strømledningen ud af stikkontakten, inden du rengør produktet.
- Rengøre skærmmkabinettet med en blød, tør klud med et mildt rengøringsmiddel. Rengøre ikke apparatet med slibende rengøringsmidler, voks eller opløsningsmidler.
- Tage strømledningen ud af stikkontakten, hvis produktet ikke skal bruges i længere tid.
- Opstil ikke projektoren på steder, hvor den kan udsættes for rystelser eller stød.
- Rør ikke ved objektivet med ubeskyttede hænder.
- Tag batterierne ud af fjernbetjeningen, hvis den ikke skal bruges i længere tid. Hvis batterierne efterlades i fjernbetjeningen i længere tid, kan de lække.
- Brug eller opbevar ikke projektoren på steder med røg fra olie eller tobak, da dette kan forringe kvaliteten af projektorens billeder.
- Følg omhyggeligt vejledningen i opstilling af projektoren, da en forkert opstilling kan medføre dårlig ydeevne.
- Brug en strømskinne eller en overspændingsbeskyttelse. Strøमुdfald og strømvariationer kan ØDELÆGGE apparater.

Sikkerhedsoplysninger om laserstråling

- Dette produkt er klassificeret som et klasse 1 LASERPRODUKT - RISIKOGRUPPE 2 IEC 60825-1:2014
- Dette produkt er klassificeret som klasse 3R i IEC 60825-1:2007 og er også i overensstemmelse med 21 CFR 1040.10 og 1040.11 med undtagelse af afvigelse i henhold til laserbemærkning nr. 50, dateret den 24. juni 2007.
- Som med alle lyskilder, må man ikke stirre direkte ind i strålen, RG2 IEC 62471-5:2015

IEC 60825-1:2014, EN 60825-1:2014+A11:2021, EN 50689:2021 CLASS 1 CONSUMER LASER PRODUCT RISK GROUP 2, Complies with 21 CFR 1040.10 and 1040.11 except for conformance as a Risk Group 2 LIP as defined in IEC 62471-5:Ed.1.0. For more information see Laser Notice No. 57, dated May 8, 2019.
 IEC 60825-1:2014 等級1雷射產品RG2危險等級
 IEC 60825-1:2014 1类激光产品RG2危险等级

- **KLASSE 3R LASERPRODUKT - UNDGÅ DIREKTE ØJENKONTAKT**
- Når projektoren tændes, skal du sørge for at ingen inden for projektionsområde kigger ind i linsen.
- Hold eventuelle genstande (forstørrelsesglas mv.) ude af projektorens lysstråle. Lysstrålen, der projiceres fra objektivet, er omfattende. Derfor kan alle former for unormale genstande, der kan omdirigere lys, komme ud af objektivet, forårsage et uforudsigeligt resultat som fx en brand eller en skade på øjnene.
- Alle handlinger og justeringer, der ikke tydeligt står i brugervejledningen, udgør en risiko for farlig laserbestråling.
- Projektoren må ikke åbnes eller afmonteres, da dette kan føre til skader, som følge af udsættelse for laserstråling.
- Der må ikke stirres ind i strålen, når projektoren er tændt. Det skarpe lys kan skade øjnene permanent. Hvis procedurerne for styring, justering og betjening ikke følges, kan det føre til skader, som følge af udsættelse for laserstråling

Bemærkning om lasere

IEC 60825-1:2014: KLASSE 1 LASERPRODUKT - RISIKOGRUPPE 2.

Produktet er beregnet til brug som et forbrugerslaserprodukt og det er i overensstemmelse med EN 50689:2021.

KLASSE 1 FORBRUGERLASERPRODUKT

EN 50689:2021

Ophavsret

Denne publikation, herunder alle fotografier, illustrationer og software, er beskyttet i henhold til internationale love om ophavsret, med alle rettigheder forbeholdt. Hverken denne vejledning, eller noget af materialet heri, må gengives uden skriftlig tilladelse fra forfatteren.

© Copyright 2019

Ansvarsfraskrivelse

Oplysningerne i dette dokument kan ændres uden varsel. Producenten giver ingen erklæringer eller garantier med hensyn til indholdet heri, og fraskriver sig ethvert ansvar for salgbarhed eller egnethed til et bestemt formål. Producenten forbeholder sig retten til, at revidere denne publikation og fra tid til anden foretage ændringer i indholdet, uden forpligtelse for producenten til, at underrette nogen personer om sådanne revisioner eller ændringer.

Anerkendelse af varemærker

Kensington er et U.S.A. registreret varemærke for ACCO Brand Corporation med udgivne registrering og igangværende ansøgninger i andre lande over hele verden.

HDMI, HDMI logoet og High-Definition Multimedia Interface er alle varemærker eller registrerede varemærker tilhørende HDMI Licensing LLC i USA samt i andre lande.

DLP®, DLP Link og DLP logoet er alle registrerede varemærker tilhørende Texas Instruments, og BrilliantColor™ er et varemærke tilhørende Texas Instruments.

MHL, Mobile High-Definition Link og MHL-logoet er varemærker eller registrerede varemærker tilhørende MHL licenser, LLC.

Alle andre produktnavne, som er brugt i denne vejledning, tilhører deres respektive ejere og er anerkendt.

FCC

Dette apparat er blevet testet og opfylder grænserne for klasse B digitalt udstyr i henhold til FCC-bestemmelserne afsnit 15. Disse grænser er fastsat for at yde rimelig beskyttelse mod skadelig interferens ved installation i hjemmet. Dette apparat genererer, bruger og kan udstråle radiofrekvensenergi, som, hvis det ikke bruges i overensstemmelse med instruktionerne, kan forårsage skadelig interferens på radiokommunikation.

Der er imidlertid ingen garanti for, at der ikke vil opstå interferens i en given installation. Hvis apparatet forårsager skadelig interferens på radio eller fjernsynsmodtagelse, hvilket kan afgøres ved at slukke og tænde for apparatet, kan brugeren prøve at korrigere interferensen på en eller flere af følgende måder:

- Drej eller flyt antennemodtageren.
- Øg afstanden mellem apparatet og modtageren.
- Forbind apparatet til en kontakt i et andet kredsløb end det, modtageren er forbundet til.
- Søg hjælp hos din forhandler eller hos en erfaren radio/tv tekniker.

Bemærk: Afskærmede kabler

Alle tilslutninger til andre computerenheder skal gøres med beskyttede kabler for at opfylde FCC-bestemmelserne.

Forsigtig

Ændringer og modifikationer, der ikke udtrykkeligt er godkendt af fabrikanten, kan annullere brugerens rettigheder, som er givet af FCC, til at betjene denne projektor.

Driftsbetingelser

Dette apparat er i overensstemmelse med stk. 15 i FCC-bestemmelserne. Betjening skal ske under følgende to betingelser:

1. Apparatet må ikke forårsage skadelig interferens, og
2. Apparatet skal acceptere enhver forstyrrelse som den modtager, inklusive forstyrrelser, som kan forårsage uønsket drift.

Bemærk: Canadiske brugere

Dette Klasse B digital apparat er i overensstemmelse med de canadiske ICES-003 bestemmelser.

Remarque à l'intention des utilisateurs canadiens

Cet appareil numérique de la classe B est conforme à la norme NMB-003 du Canada.

Overensstemmelseserklæring for EU-lande

- EMC-direktiv 2014/30/EU (herunder ændringer)
- Lavspændingsdirektivet 2014/35/EU
- RED 2014/53/EU (hvis produktet har en RF-funktion)

WEEE



Anvisninger vedrørende bortskaffelse

Denne elektroniske enhed må ikke bortskaffes sammen med almindeligt husholdningsaffald. For at minimere forurening og sikre maksimal beskyttelse af det globale miljø, bedes du genbruge produktet.

INTRODUKTION

Oversigt over pakkens indhold

Tag forsigtigt apparatet ud af emballagen og kontrollér, at alle nedenstående standarddele er med. Nogle af delene under valgfrit tilbehør er muligvis ikke tilgængelige alt efter apparatets model, specifikationer og købssted. Spørg evt. på dit købssted. Noget tilbehør vil variere fra sted til sted.

Garantibeviset følger kun med nogle steder. Bed eventuelt din forhandler om yderligere oplysninger.

Standard tilbehør

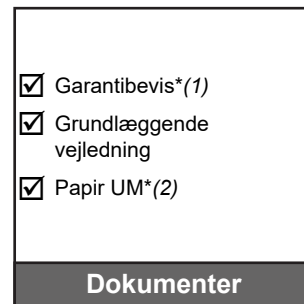
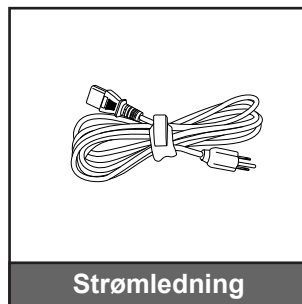
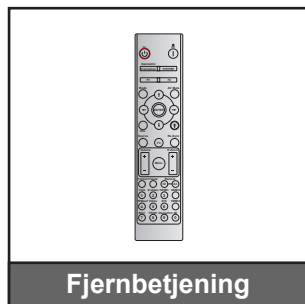
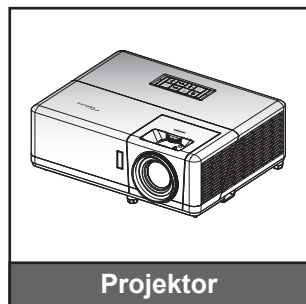

Bemærk:

- Fjernbetjeningen kommer med batteriet.
- *(1) For europæisk garantioplysninger, besøg da venligst www.optoma.com.
- *(2) Fås kun i den asiatiske region.

Ekstra tilbehør

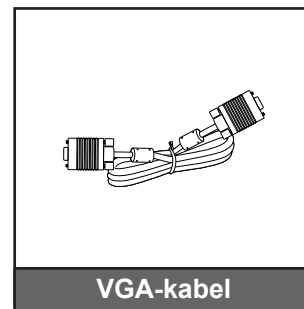
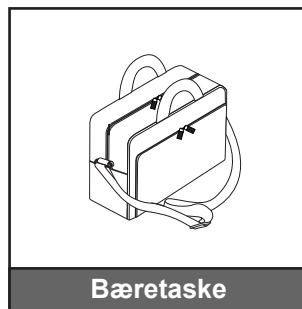
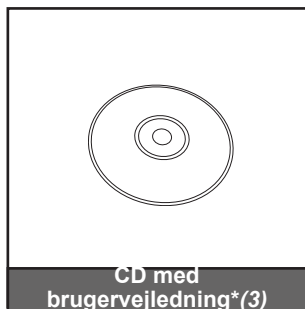
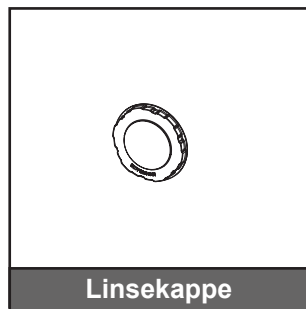

Bemærk:

- Ekstratilbehør varierer afhængig af model, specifikationer og region.
- *(3) Fås kun i USA og de asiatiske regioner.

INTRODUKTION

Produktoversigt

1080p/WXGA model

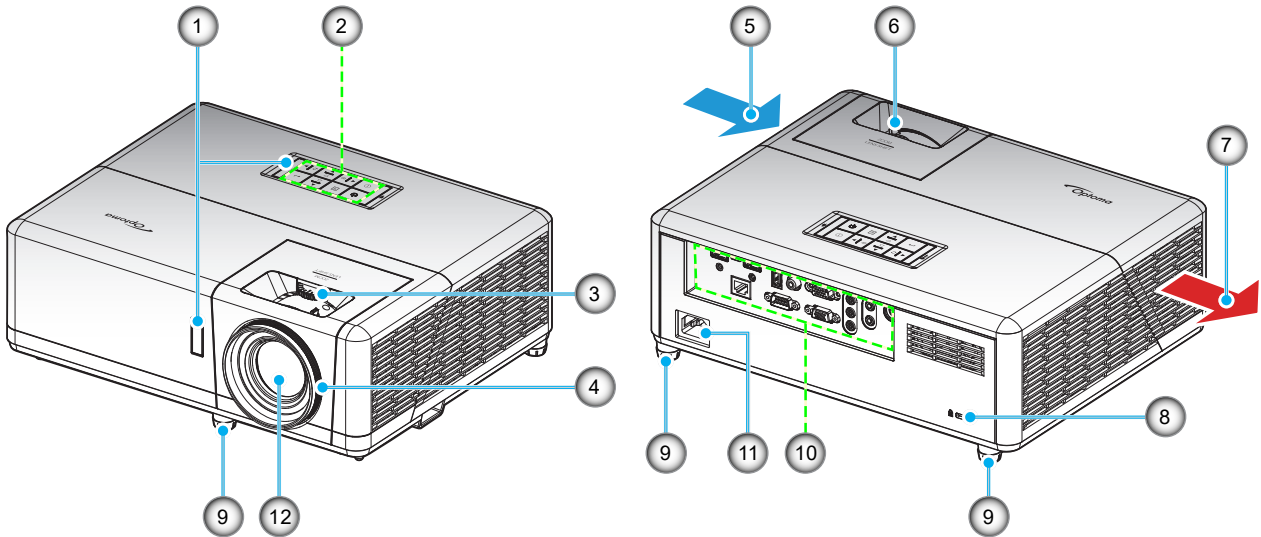

1080p Short Throw model

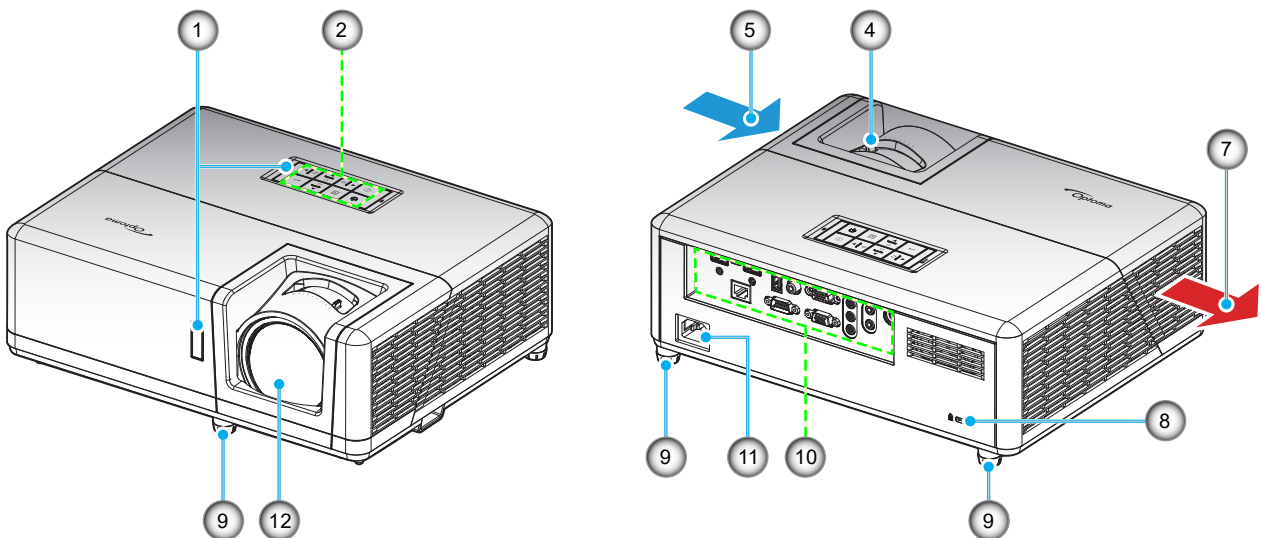

INTRODUKTION

WUXGA model

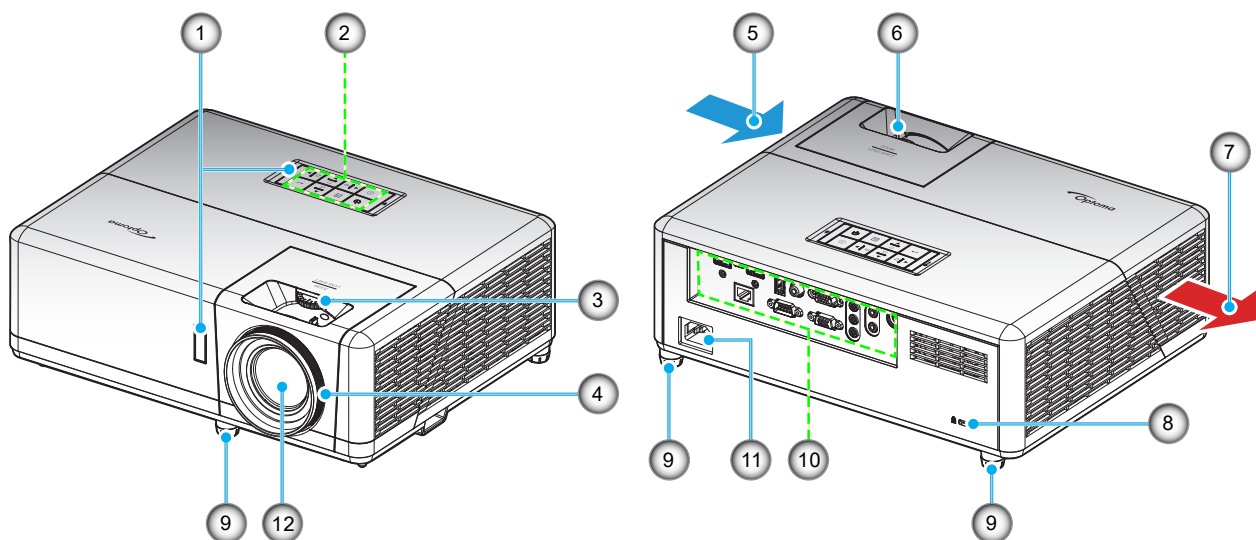

Bemærk:

- *Bloker ikke for projektoren ind- og udluftningsventiler.*
- *Hvis projektoren er placeret på et lille areal, så tillad da mindst 30 cm. afstand rundt om ved ind- og udsugningsventilerne.*

Nr.	Emne	Nr.	Emne
1.	IR modtagere	7.	Ventilation (udtag)
2.	Tastatur	8.	Hul til Kensington™-lås
3.	Drejeknap til objektivforskydning	9.	Fødder til indstilling af hældning
4.	Fokusring/fokushåndtag	10.	Indgangs-/udgangs
5.	Ventilation (indtag)	11.	Strømsstik
6.	Zoom-knap	12.	Objektiv

INTRODUKTION

Stik

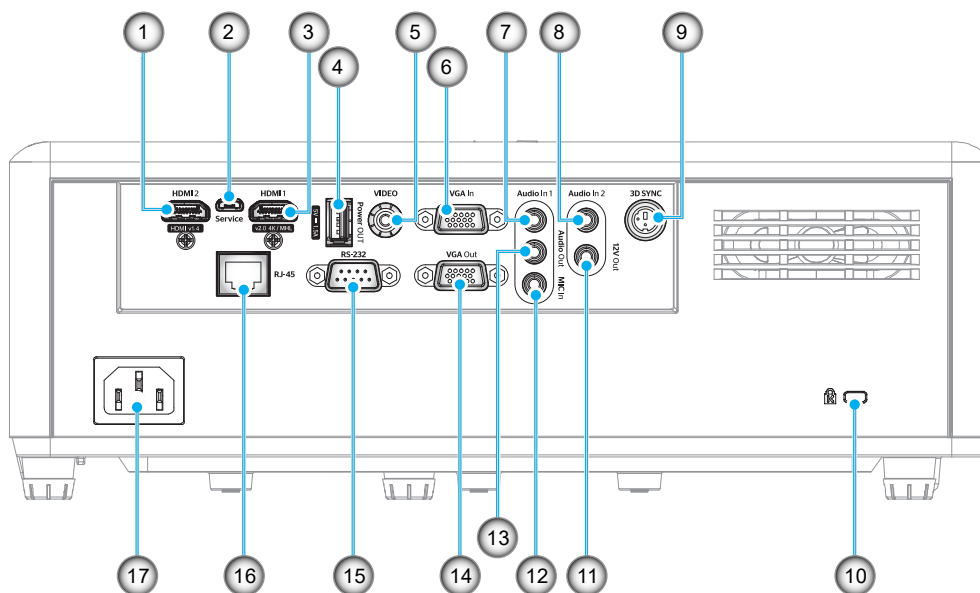

Nr.	Emne	Nr.	Emne
1.	HDMI 2-stik	10.	Kensington™-lås
2.	Micro USB-stik	11.	12 V udgangsstick
3.	HDMI 1/MHL-stik	12.	Mikrofonindgangsstick
4.	USB strømudgang (5V=1,5A)	13.	Lydudgangsstick
5.	Videostik	14.	VGA-udgangsstick
6.	VGA-indgangsstick	15.	RS-232-stik
7.	Lydingang 1 stik	16.	RJ-45-stik
8.	Lydingang 2 stik	17.	Strømstick
9.	3D synkroniseringsstick		

INTRODUKTION

Tastatur

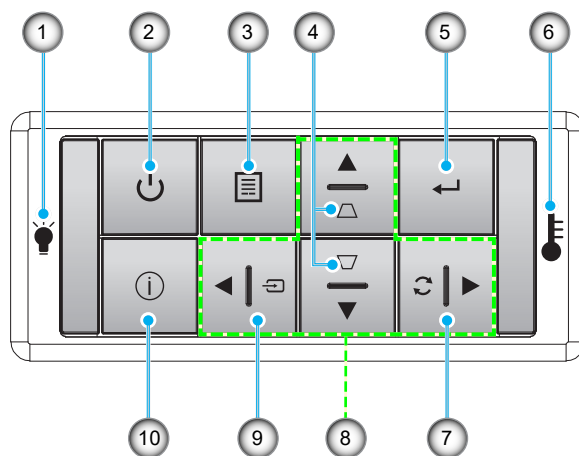

Nr.	Emne	Nr.	Emne
1.	Lampe LED	6.	Temp. LED
2.	Strøm og strøm-LED	7.	Synkroniser igen
3.	Meny	8.	Fire-vejs vælgertaster
4.	Keystonekorrektion	9.	Source
5.	Enter	10.	Informasjon

INTRODUKTION

Fjernbetjening

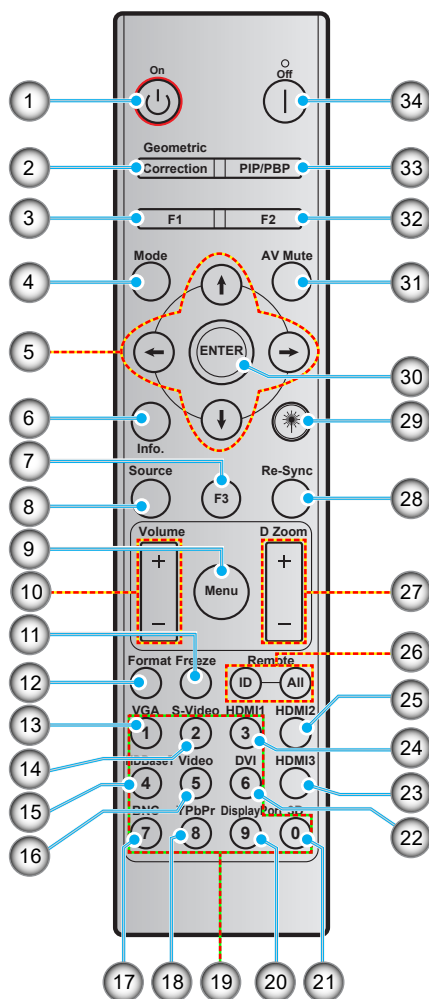

Nr.	Emne	Nr.	Emne
1.	Tænd	18.	YPbPr (ikke understøttet)
2.	Geometrikorreksjon	19.	Numerisk tastatur (0-9)
3.	Funktionsknap (F1) (kan brukertilpasses)	20.	Display-port (ikke understøttet)
4.	Modus	21.	3D
5.	Fire-vejs vælgertaster	22.	DVI (ikke understøttet)
6.	Informasjon	23.	HDMI3 (ikke understøttet)
7.	Funktionsknap (F3) (kan brukertilpasses)	24.	HDMI1
8.	Source	25.	HDMI2
9.	Meny	26.	Fjernstyrings-id / Fjernbetjening alle
10.	Volum - / +	27.	Digital zoom -/+
11.	Frys	28.	Synkroniser igen
12.	Format (billedforhold)	29.	Laser (ikke understøttet)
13.	VGA	30.	Enter
14.	S-video (ikke understøttet)	31.	AV demp
15.	HDBase-T (ikke understøttet)	32.	Funktionsknap (F2) (kan brukertilpasses)
16.	Video	33.	PIP/PBP (ikke understøttet)
17.	BNC (ikke understøttet)	34.	Sluk

Bemærk: Nogle taster har måske ingen funktion på modeller, der ikke understøtter disse faciliteter.

OPSÆTNING OG INSTALLATION

Installation af projektoren

Din projektor er beregnet til installation i 1 af 4 mulige positioner.

På baggrund af indretningen af lokalet samt dine personlige præferencer kan du beslutte, hvor du vil opstille projektoren. Tag højde for lærredets størrelse og placering, tilstedeværelsen af en egnet stikkontakt samt placering og afstand mellem projektor og det resterende udstyr.

1080p/WXGA/WUXGA model

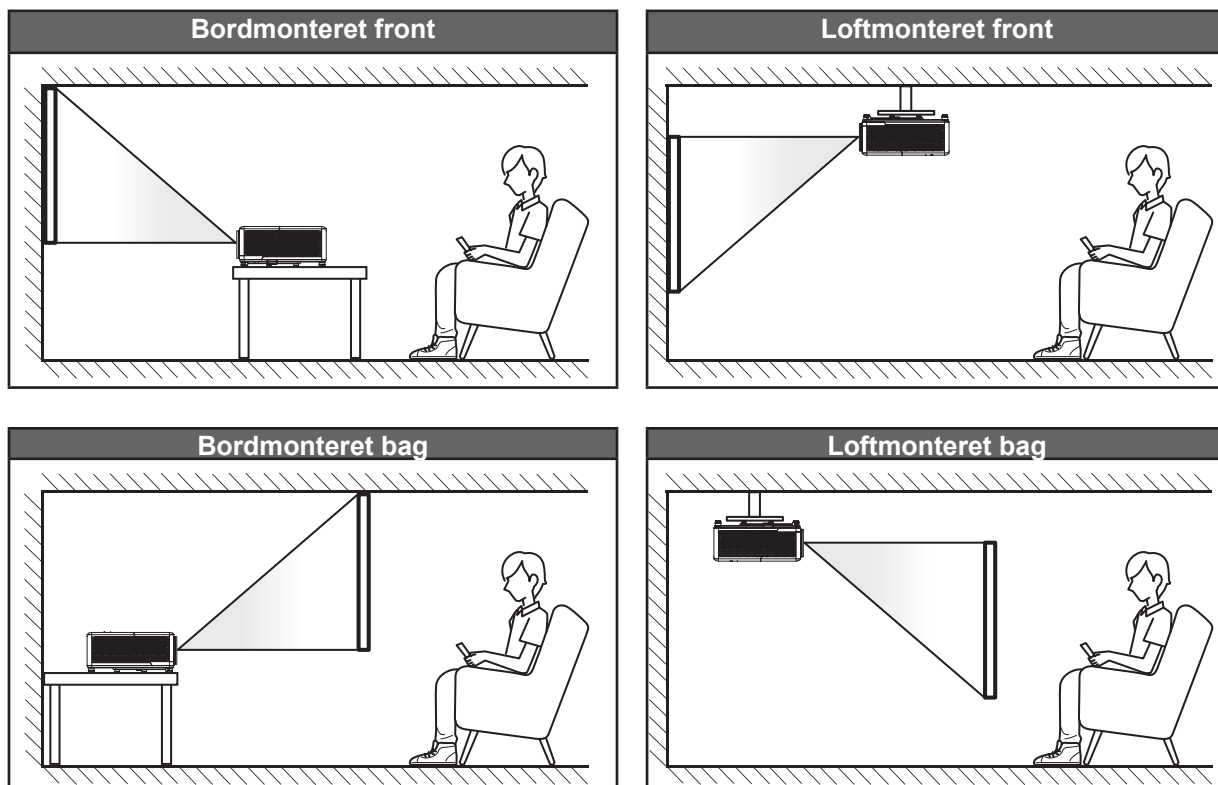

OPSÆTNING OG INSTALLATION

1080p Short Throw model

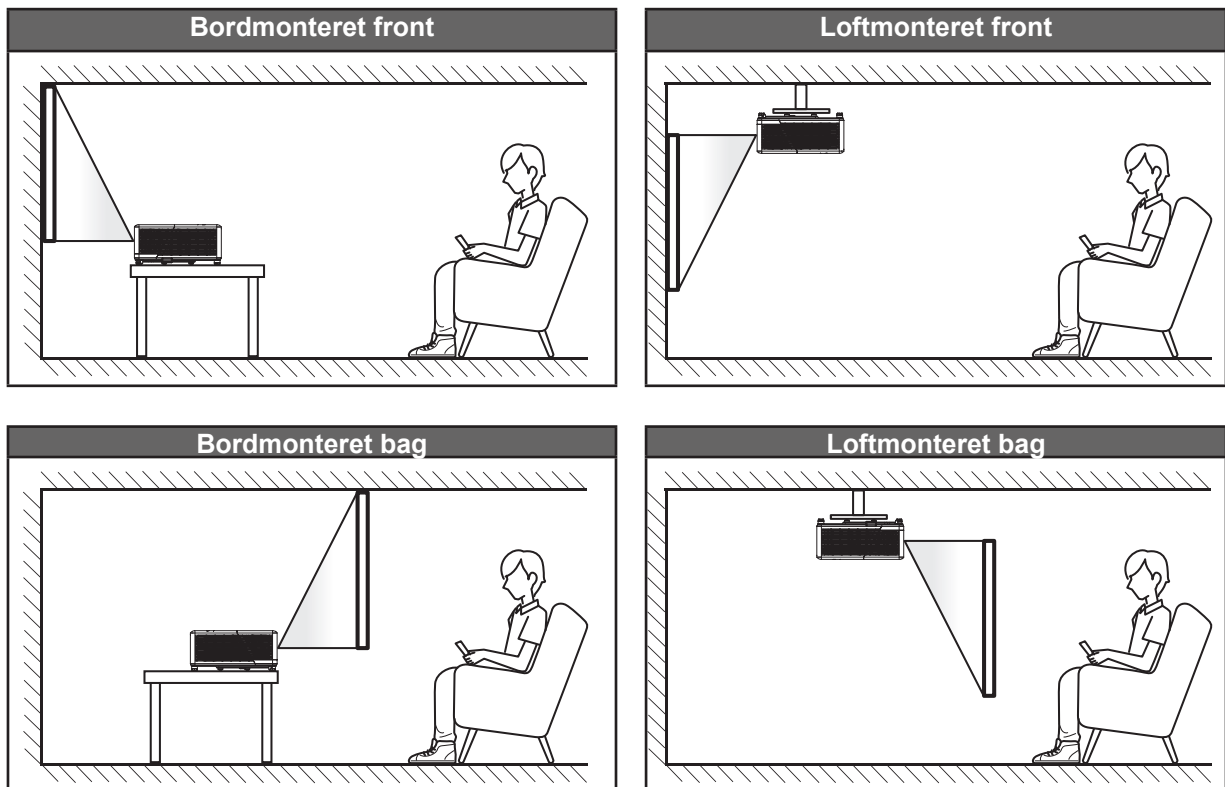

Projektoren skal placeres på en plan overflade og 90 grader/vinkelret i forhold til lærredet.

- Du kan se, hvor langt projektoren skal placeres i henhold til forskellige lærredstørrelser i afstandstabellen på side 61-63.
- For at fastslå en skærmstørrelse for en given afstand, henvises der til distancetabellen på siderne 61-63.

Bemærk: Jo længere væk projektoren stilles fra lærredet, des større en projiceret billedstørrelse opnås, og den lodrette forskydning forøges også tilsvarende.

VIGTIGT!

Brug ikke projektoren, når den er anbragt på andre måder end på bordet eller ophængt i loftet. Projektoren skal stå vandret og må ikke vippe hverken fremad/bagud eller til siden. Enhver anden placering vil ugyldiggøre garantien og kan forkorte levetiden af projektorens lyskilde eller selve projektoren. Ved ikke-standard montering skal du altid henvende dig til Optoma.

OPSÆTNING OG INSTALLATION

Bemærkning om projektoropstilling

Bemærk: Projektorens lysstyrke reduceres til 70 % lumen og ventilatoren kører på fuld styrke.

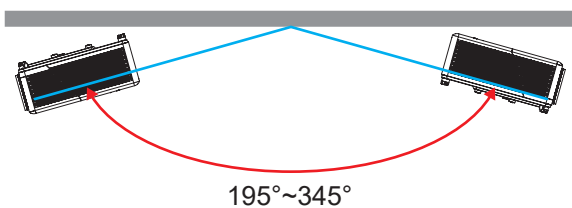

- Portrætfunktion

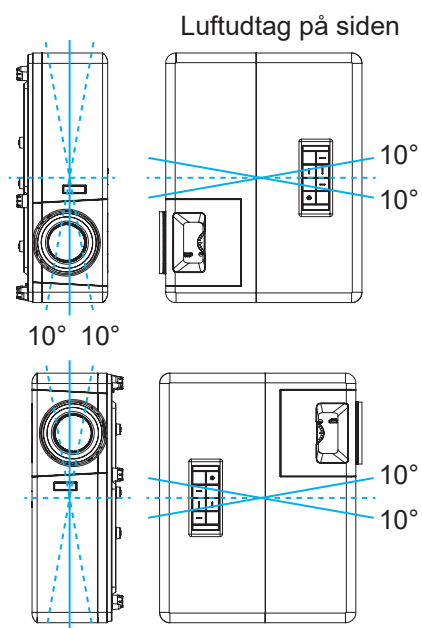

- Sørg for at der er mindst 30 cm fri plads omkring luftudtaget.

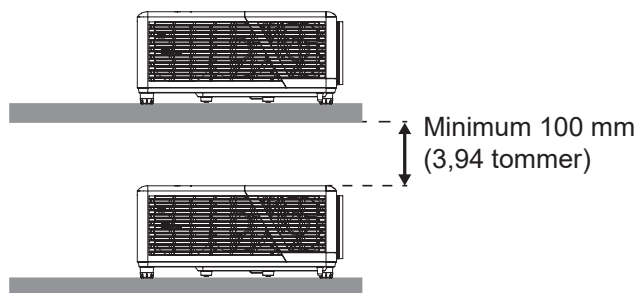
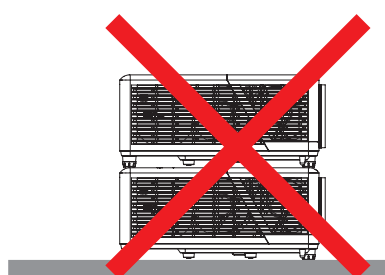
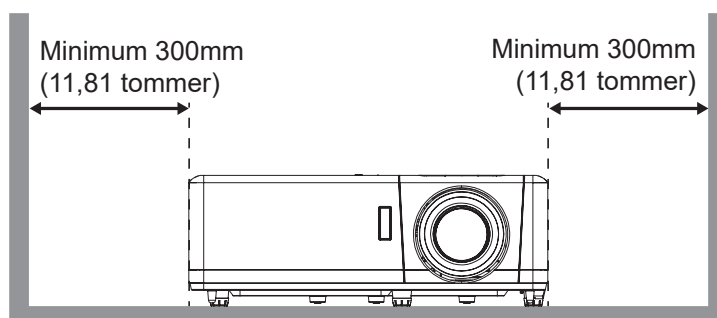
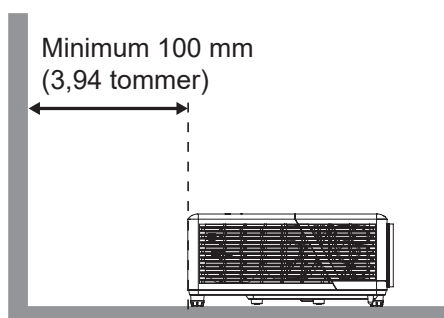

OPSÆTNING OG INSTALLATION

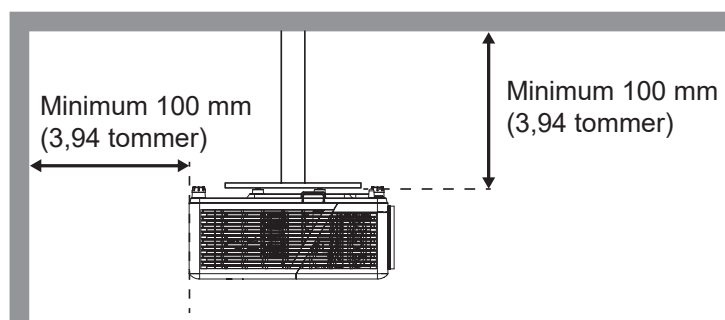

- Sørg for at indtagene ikke genanvender varm luft fra udtaget.
- Hvis projektoren bruges i et lukket rum, skal du sørge for at lufttemperaturen i prøvelokalet ikke kommer over driftstemperaturen, når projektoren kører, og at luftind- og udtagene ikke er blokeret.
- Alle indlukkede områder skal godkendes, for at sikre at projektoren ikke genbruge udtagsluften, da dette kan gøre at enheden lukker ned, selvom temperaturen på det indelukkede sted er inden for en acceptabel driftstemperatur.

OPSÆTNING OG INSTALLATION

Tilslutning af kilder til projektoren

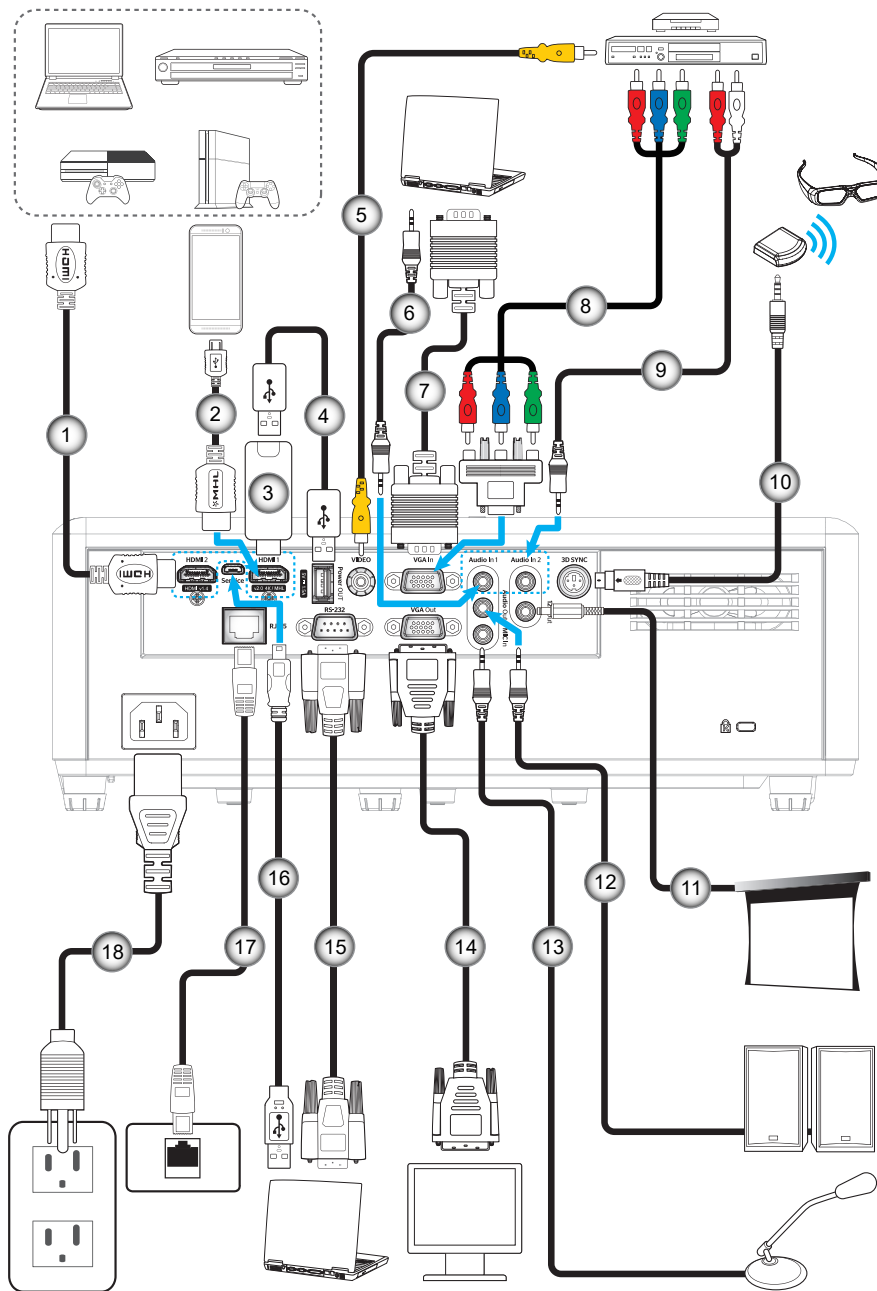

Nr.	Emne	Nr.	Emne
1.	HDMI Kabel	10.	3D-kildekablet
2.	MHL Kabel	11.	12V DC-stik
3.	HDMI-dongle	12.	Lydudgangskabel
4.	USB strøm kabel	13.	Mikrofonkabel
5.	Videokabel	14.	VGA-udgangskabel
6.	Lydindgangskabel	15.	RS232-kabel
7.	VGA In-kabel	16.	USB-kabel
8.	RCA komponentkabel	17.	RJ-45-kabel
9.	Lydindgangskabel	18.	Strømledning

OPSÆTNING OG INSTALLATION

Justering af det projicerede billede

Billedhøjde

Projektoren er udstyret med løftefødder til indstilling af billedhøjden.

1. Find den justerbare fod, som du ønsker at ændre, på bunden af projektoren.
2. Drej de justerbare fødder med eller mod uret for hhv. at hæve og sænke projektoren.

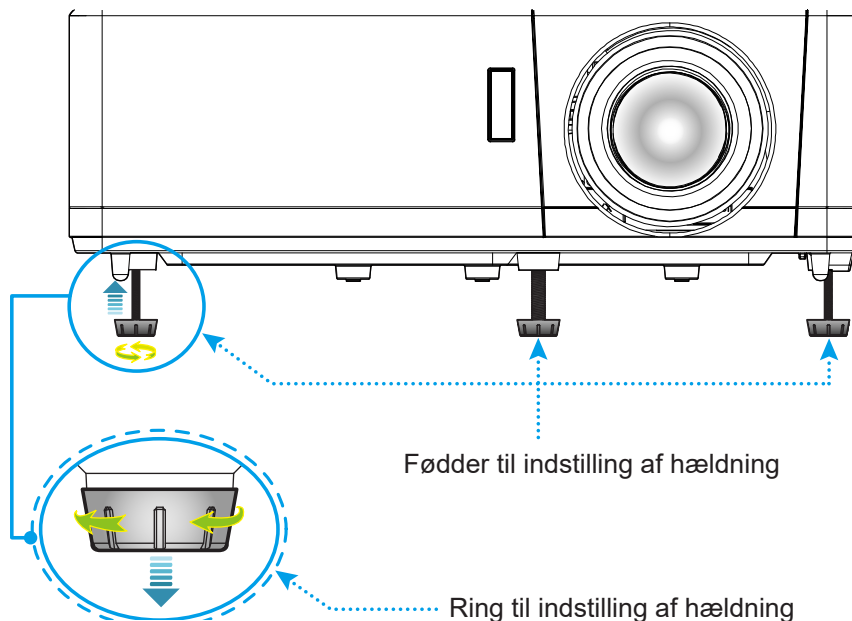

Zoom, objektivforskydning og fokusering

- Du kan justere billedstørrelsen ved at dreje zoom-knappen med eller mod uret for henholdsvis at forøge eller formindske den projicerede billedstørrelse.
- Juster billedets position, ved at dreje drejeknappen til objektivforskydning med- eller mod uret, for at justere positionen for det projicerede billede lodret.
- Drej fokuseringen/fokushåndtaget med- eller mod uret, indtil billedet er skarpt og læseligt.

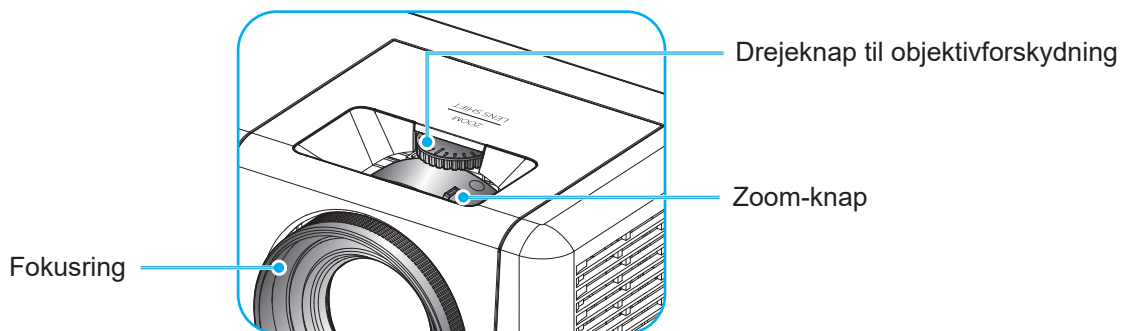

1080p/WXGA model

OPSÆTNING OG INSTALLATION

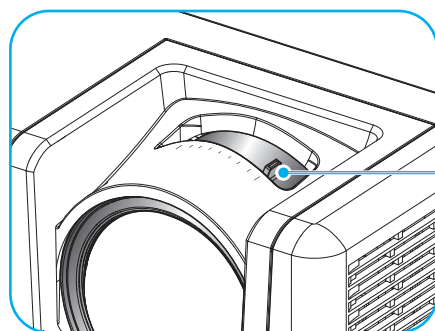

Fokushåndtag

1080p Short Throw model

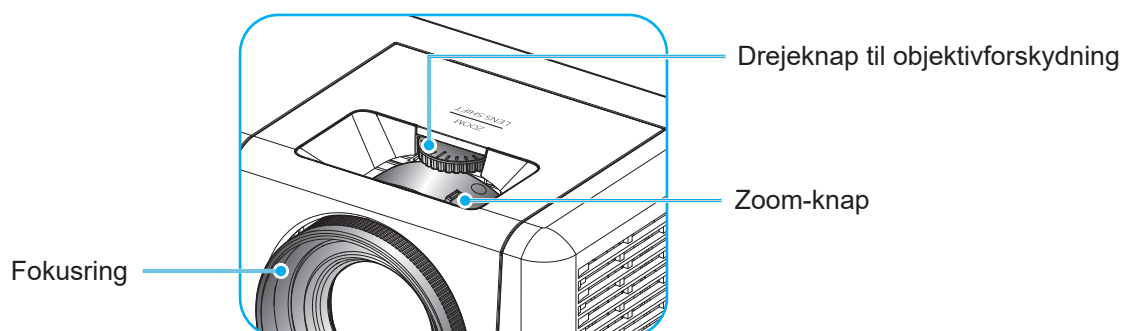

Drejeknap til objektivforskydning

Zoom-knap

Fokusering

WUXGA model

Bemærk: 1080p Short Throw-modellen understøtter ikke zoomfunktionerne eller objektivforskydningsfunktionerne.

OPSÆTNING OG INSTALLATION

Fjernopsætning

Installation / udskiftning af batterierne

To AAA-batterier leveres med fjernbetjeningen.

1. Fjern batteridækslet bag på fjernbetjeningen.
2. Sæt AAA-batterier i batterikammeret som vist.
3. Sæt bagdækslet på fjernbetjeningen igen.

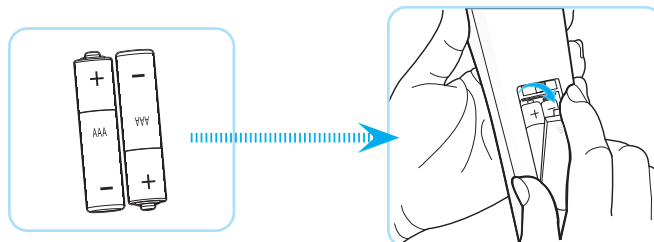

Bemærk: Batterierne må kun udskiftes med samme eller tilsvarende batteritype.

FORSIGTIG

Forkert brug af batterier kan resultere i kemisk lækage eller eksplosion. Følg nedenstående instruktioner.

- Bland ikke batterier af forskellig type. Forskellige type batterier har forskellige egenskaber.
- Bland ikke gamle og nye batterier. Blanding af gamle og nye batterier kan forkorte levetiden hos de nye batterier eller forårsage kemisk lækage i de gamle batterier.
- Tag batterierne ud, så snart de er flade. Kemikalier, der lækker fra batterier og som kommer i kontakt med huden, kan forårsage ætsninger. Hvis der opstår en kemisk lækage, skal området aftørres grundigt med en klud.
- De medfølgende batterier kan have en kortere levetid på grund af opbevaringsforholdene.
- Hvis du ikke skal bruge fjernbetjeningen i længere tid, skal du tage batterierne ud.
- Når du bortskaffer batterierne, skal du overholde lovgivningen i dit område eller land.

OPSÆTNING OG INSTALLATION

Rækkevidde

Den infrarøde (IR) fjernbetjenings-føler er placeret på toppen og forsiden af projektoren. Fjernbetjeningen skal holdes i en vinkel indenfor 60 grader af projektorens IR-sensor for at den kan virke ordentligt. Afstanden mellem fjernbetjeningen og føleren må højst være 12 meter.

- Sørg for, at der ikke er nogle genstande imellem fjernbetjeningen og IR-sensoren på projektoren, som kan blokere det infrarøde signal.
- Sørg for, at fjernbetjeningens IR-sender ikke rammes direkte af sollys eller lys fra lysstofrør.
- Hold fjernbetjeningen i en afstand af mindst 2 m fra lysstofrør, da den ellers kan give funktionsfejl.
- Hvis fjernbetjeningen er tæt på lysstofrør af inverter-typen, kan den til tider blive ustabil.
- Hvis fjernbetjeningen og projektoren er meget tæt på hinanden, kan du risikere, at fjernbetjeningen ikke fungerer.
- Når du sigter på lærredet med fjernbetjeningen, er funktionsafstanden højst 5 m fra fjernbetjeningen til lærredet, da IR-signalet skal reflekteres tilbage til projektoren. Den effektive funktionsafstand kan dog variere efter lærredtypen.

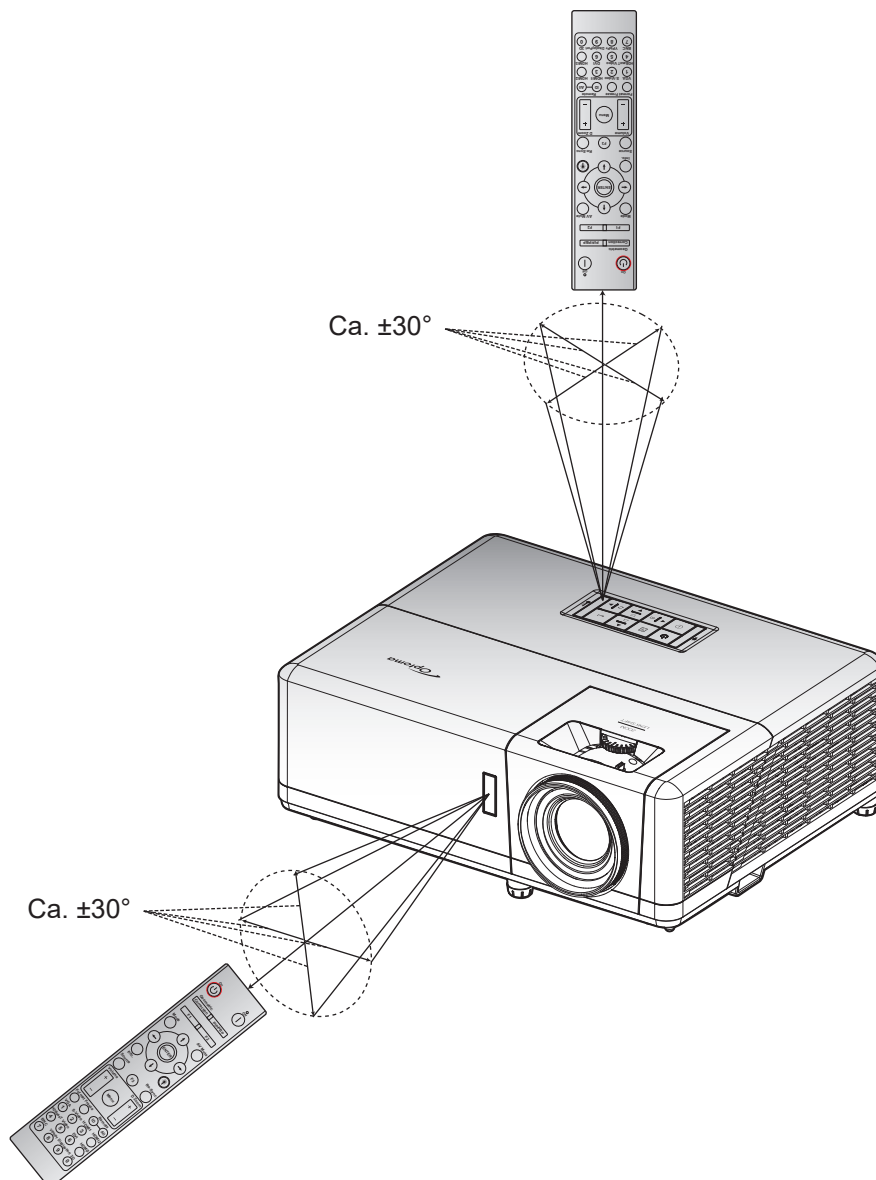

SÅDAN BRUGES PROJEKTOREN

Sådan tændes/slukkes projektoren

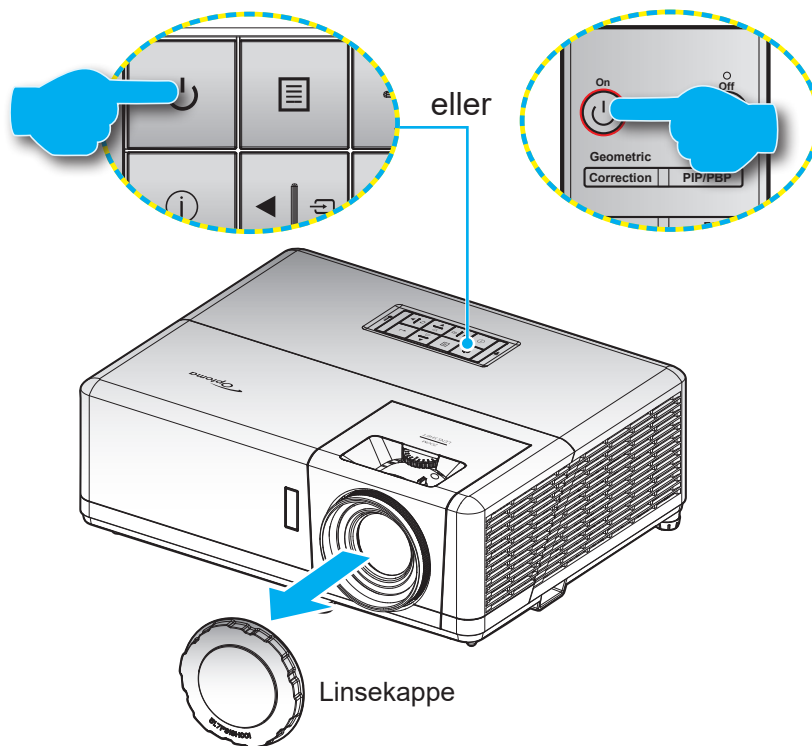

Tændt

1. Fjern linsehætten.
2. Sørg for, at strømkablet og signalkablet er korrekt forbundet. Strømindikatoren begynder at lyse rød, når apparatet tilsluttes.
3. Tænd for projektoren, ved at trykke på knappen "⏻" på projektorens tastatur eller fjernbetjening.
4. En startskærm vises i ca. 10 sekunder, og strømindikator blinker blå.

Bemærk: Den første gang at projektoren tændes, vil du blive bedt om at vælge det ønskede sprog, projektorens position og andre indstillinger.

Slå av

1. Sluk for projektoren, ved at trykke på knappen "⏻" på projektorens tastatur eller på knappen | på fjernbetjening.
2. Følgende meddelelse vises:

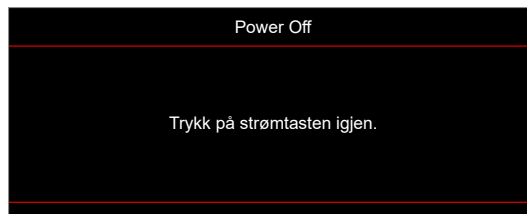

3. Bekræft ved at trykke på knappen "⏻" eller | igen, ellers forsvinder meddelelsen efter 15 sekunder. Når der trykkes på knappen "⏻" eller | en gang mere, slukker projektoren.
4. Køleventilatoren fortsætter med at køre i omkring 10 sekunder for kølecyklus, og strømindikatoren blinker blå. Når strømindikatoren begynder at lyse rød, er projektoren gået på standby. Hvis du vil tænde for projektoren igen, skal du vente, indtil den er kølet af og gået i standby. Når projektoren er på standby, skal du blot trykke på "⏻" for at tænde for den igen.
5. Tag ledningen ud af stikkontakten og projektoren.

Bemærk: Projektoren må ikke tændes igen straks efter, den er blevet slukket.

SÅDAN BRUGES PROJEKTOREN

Vælg en indgangskilde

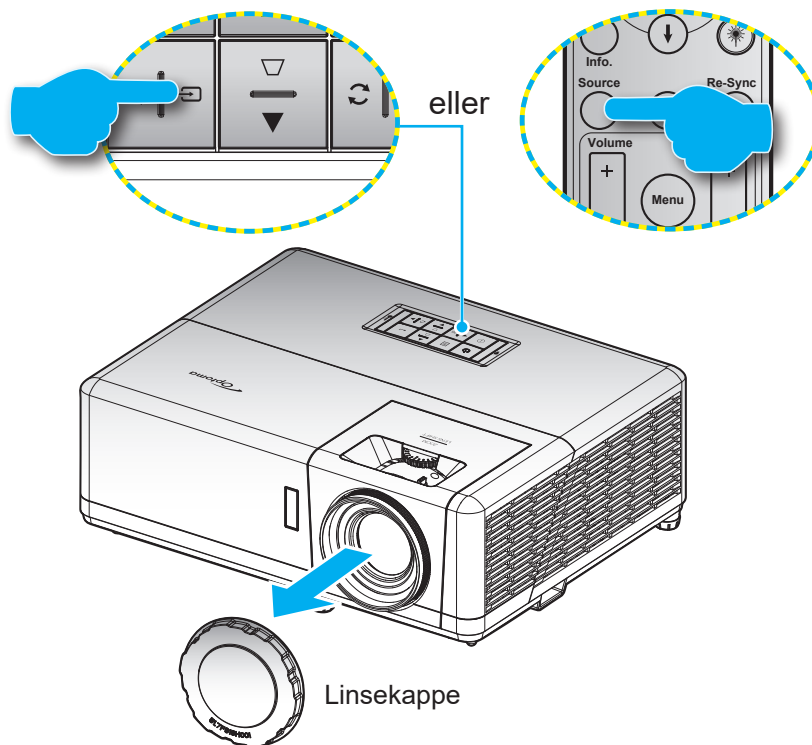

Tænd for den tilsluttede kilde, du vil vise på lærredet, fx computer, notebook, videoafspiller osv. Projektoren finder automatisk kilden. Hvis du har sluttet flere kilder, skal du trykke på knappen  på projektorens tastatur eller på **Source** (Kilde) fjernbetjeningen, for at vælge den ønskede kilde.



SÅDAN BRUGES PROJEKTOREN

Navigation i menuen og dens funktioner

Projektoren har flersprogede skærmmenuer til justering og ændring af en lang række indstillinger. Projektoren finder automatisk kilden.

1. For at åbne skærmmenuen, skal du trykke på knappen  på projektorens tastatur eller på knappen **Menu** på fjernbetjeningen.
2. Når skærmmenuen er åben, bruges tasterne **▲▼** til at vælge punkterne i hovedmenuen. Når du vælger et punkt på en bestemt side, skal du trykke på knappen **←** på projektorens tastatur eller på knappen **Enter** på fjernbetjeningen, for at åbne undermenuen.
3. Brug knapperne **◀▶** til at vælge det ønskede punkt i undermenuen, og tryk derefter på **←** eller **Enter** for, at se yderligere indstillinger. Brug **◀▶** til at justere indstillingen med.
4. Vælg det næste punkt, der skal justeres i undermenuen, og juster som ovenfor anført.
5. Tryk på **←** eller **Enter** for, at bekræfte dit valg, hvorefter skærmen går tilbage til hovedmenuen igen.
6. For at afslutte, skal du trykke på  eller **Menu** igen. Skærmmenuen lukker, og projektoren gemmer automatisk de nye indstillinger.

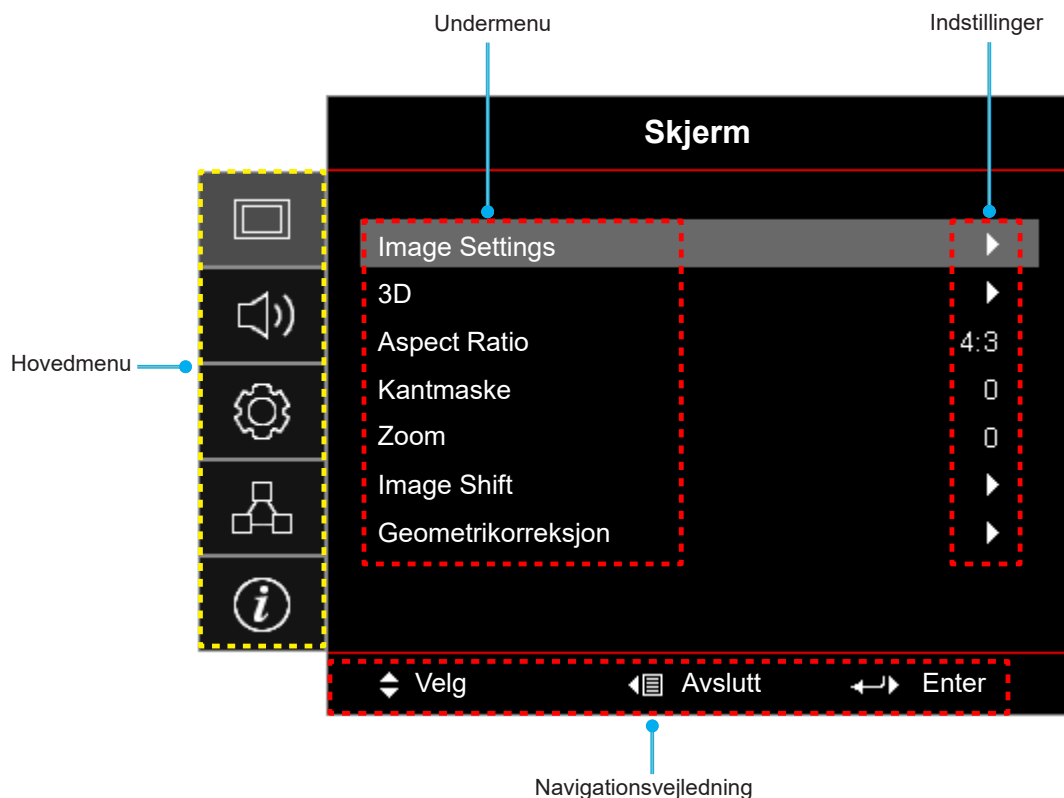

SÅDAN BRUGES PROJEKTOREN



Skærmmenuens menutræ

Hovedmenu	Undermenu	Undermenu 2	Undermenu 3	Undermenu 4	Værdier	
Skjerm	Image Settings	Skjermmodus			Presentasjon	
					Lys	
					HDR	
					Kino	
					Spill	
					sRGB	
					DICOM SIM.	
					Bruker	
					3D	
		Veggfarge				AV [Standard]
						Svart tavle
						Lysegul
						Lysegrønn
						Lyseblå
						Rosa
		Dynamic Range	HDR			AV
						Auto [Standard]
			HDR Picture mode			Lys
						Standard [Standard]
						Film
					Detail	
		Lysstyrke				-50 ~ 50
		Kontrast				-50 ~ 50
		Skarphet				1 ~ 15
		Farve				-50 ~ 50
		Glød				-50 ~ 50
		Gamma		Film		
				Video		
				Grafikker		
				Standard(2.2)		
				1.8		
				2.0		
				2.4		
	2.6					
	HDR					
	3D					
	Svart tavle					
	DICOM SIM.					





SÅDAN BRUGES PROJEKTOREN

Hovedmenu	Undermenu	Undermenu 2	Undermenu 3	Undermenu 4	Værdier
Skjerm	Image Settings	Fargeinnstillinger	BrilliantColor™		1 ~ 10
			Fargetemperatur		Varm
					Standard
					Kald
					Kald
			Color Matching	Farve	Rød [Standard]
					Grønn
					Blå
					Cyan
					Gul
					Magneta
				Hvit(*)	
				Fargetone/R(*)	-50 ~ 50 [Standard: 0]
				Metning/G(*)	-50 ~ 50 [Standard: 0]
				Økning/B(*)	-50 ~ 50 [Standard: 0]
			Reset	Avbryt [Standard]	
				Ja	
			Avslutt		
			RGB økn./stnd.	Rød forsterking	-50 ~ 50
				Grønn forst.	-50 ~ 50
				Blå forst.	-50 ~ 50
				Rød lysstyrke	-50 ~ 50
				Grønn grunninnst.	-50 ~ 50
				Blå grunninnst.	-50 ~ 50
				Reset	Avbryt [Standard]
					Ja
			Avslutt		
			Fargerom [Ikke HDMI-indgang]		Auto [Standard]
					RGB
					YUV
		Fargerom [HDMI-indgang]		Auto [Standard]	
				RGB(0~255)	
				RGB(16~235)	
				YUV	
		Hvitt nivå	0 ~ 31		
		Svart nivå	-5 ~ 5		
		IRE		0	
				7.5	
		Signal	Automatic	AV	
				På [Standard]	
			Frekvens	-10 ~ 10 (afhængig af signalet) [Standard: 0]	
		Fase	0~31 (afhængig af signalet) [Standard: 0]		

SÅDAN BRUGES PROJEKTOREN

Hovedmenu	Undermenu	Undermenu 2	Undermenu 3	Undermenu 4	Værdier
Skjerm	Image Settings	Signal	H. Posisjon		-5 ~ 5 (afhængig af signalet) [Standard: 0]
			V. Posisjon		-5 ~ 5 (afhængig af signalet) [Standard: 0]
		Lysstyrkemodus			DynamicBlack
					Eco
					Power (Power = 100%/ 95%/ 90%/ 85%/ 80%/ 75%/ 70%/ 65%/ 60%/ 55%/ 50%)
	Reset				
	3D	3D modus			AV
					På [Standard]
		3D-teknologi			DLP-Link [Standard]
					3D Sync
		3D->2D			3D [Standard]
					L
					R
		3D-Format			Auto [Standard]
					SBS
					Top and Bottom
					Frame Sequential
	3D synk. invert			På	
	Reset			AV [Standard]	
				Avbryt	
	Aspect Ratio				Ja
					4:3
					16:9
					16:10 [Kun på modeller med WXGA/WUXGA]
					LBX
					Original
	Kantmaske				Auto
	Zoom				0 ~ 10 [Standard: 0]
	Image Shift				-5 ~ 25 [Standard: 0]
		H 			-100 ~ 100 [Standard: 0]
		V 			-100 ~ 100 [Standard: 0]
	Geometrikorreksjon	Fire hjørner			
H keystone				-30 ~ 30 [Standard: 0]	
V. Keystone				-30 ~ 30 [Standard: 0]	
Auto keystone				AV	
Reset				På [Standard]	

SÅDAN BRUGES PROJEKTOREN

Hovedmenu	Undermenu	Undermenu 2	Undermenu 3	Undermenu 4	Værdier		
Lyd	Demp				AV [Standard]		
					På		
	Volum					0 ~ 10 [Standard: 5]	
		Lydinngang	HDMI1 / MHL			Audio 1	
					Audio 2		
					Mikrofon		
					Standard [Standard]		
	HDMI2				Audio 1		
					Audio 2		
					Mikrofon		
					Standard [Standard]		
	VGA				Audio 1		
					Audio 2		
					Mikrofon		
Video				Audio 1			
			Audio 2				
			Mikrofon				
OPPSETT	Projeksjon				Front  [Standard]		
					Rear 		
					Loft-foreven 		
					Bagfra-foreven 		
	Skjermtype [Kun på modeller med WXGA/ WUXGA]					16:9	
						16:10 [Standard]	
	Power Settings	Direkte på				AV [Standard]	
						På	
		Signalstrøm på					AV [Standard]
							På
		Skrutid (min)					0 ~ 180 (5 minutters trin) [Standard: 20]
							0 ~ 990 (30 minutters trin) [Standard: 0]
		Sovtidtaker (min)	Alltid på				Nei [Standard]
							Ja
Power Mode(Standby)					Aktiv		
					Eco [Standard]		
USB Power (Standby)					AV [Standard]		
					På		

SÅDAN BRUGES PROJEKTOREN

Hovedmenu	Undermenu	Undermenu 2	Undermenu 3	Undermenu 4	Værdier		
OPPSETT	Sikkerhet	Sikkerhet			AV		
					På		
		Sikkerhetstidtager	Måned				
			Dag				
			Timer				
	Endre Passord				[Standard: 1234]		
	HDMI Link Settings	HDMI Link				AV [Standard]	
						På	
		Inklusief TV				Nei [Standard]	
						Ja	
		Power On Link				Mutual [Standard]	
						PJ → Device	
						Device → PJ	
		Power Off Link				AV [Standard]	
					På		
	Testmønster					Grønt netmønster	
						Magenta netmønster	
						Hvidt netmønster	
						Hvit	
						AV	
	Fjernkontrollsinnstilling [afhænger af fjernbetjeningen]	IR-Funktion				På [Standard]	
						AV	
		Remote Code				00~99	
		F1					Testmønster
							Lysstyrke
							Kontrast
							Sovtidtager [Standard]
							Color Matching
							Fargetemperatur
							Gamma
						Projeksjon	
F2						MHL	
						Testmønster	
						Lysstyrke	
						Kontrast	
						Sovtidtager	
						Color Matching [Standard]	
					Fargetemperatur		
					Gamma		
				Projeksjon			
					MHL		

SÅDAN BRUGES PROJEKTOREN

Hovedmenu	Undermenu	Undermenu 2	Undermenu 3	Undermenu 4	Værdier	
OPPSETT	Fjernkontrollsinnstilling [afhænger af fjernbetjeningen]	F3			Testmønster	
					Lysstyrke	
					Kontrast	
					Sovtidtaker	
					Color Matching	
					Fargetemperatur	
					Gamma	
					Projeksjon	
			MHL [Standard]			
	Projektor ID					00 ~ 99
	12 volt utløser					På
						AV
	Options		Språk			English [Standard]
						Deutsch
						Français
						Italiano
						Español
						Português
						Polski
						Nederlands
						Svenska
						Norsk/Dansk
						Suomi
						ελληνικά
						繁體中文
						簡體中文
						日本語
						한국어
						Русский
						Magyar
						Čeština
						عربي
						ไทย
					Türkçe	
					فارسی	
					Tiếng Việt	
					Bahasa Indonesia	
					Română	
					Slovenčina	
	Undertekster				CC1	
					CC2	
					AV [Standard]	

SÅDAN BRUGES PROJEKTOREN

Hovedmenu	Undermenu	Undermenu 2	Undermenu 3	Undermenu 4	Værdier
OPPSETT	Options	Menu Settings	Menyplassering		Foroven venstre 
					Foroven høyre 
					Midten  [Standard]
					Forneden venstre 
					Forneden høyre 
			Menu Timer		AV
					5 sek.
					10 sek. [Standard]
			Autokilde		AV [Standard]
					På
		Inngangskilde		HDMI1 / MHL	
				HDMI2	
				VGA	
				Video	
		Input Name	HDMI1 / MHL		Standard [Standard]
					Custom
			HDMI2		Standard [Standard]
					Custom
			VGA		Standard [Standard]
					Custom
			Video		Standard [Standard]
					Custom
		High Altitude		AV [Standard]	
				På	
		Display Mode Lock		AV [Standard]	
				På	
		Lås tastatur		AV [Standard]	
				På	
	Skjul Information		AV [Standard]		
			På		
	Logo		Standard [Standard]		
			Nøytral		
		Bruker			
Bakgrunnsfarge		None			
		Blå [Standard]			
		Rød			
		Grønn			
		Grå			
		Logo			
Reset	Reset OSD		Avbryt [Standard]		
			Ja		
	Reset to Default		Avbryt [Standard]		
			Ja		

SÅDAN BRUGES PROJEKTOREN

Hovedmenu	Undermenu	Undermenu 2	Undermenu 3	Undermenu 4	Værdier	
Nettverk	LAN	Nettverksstatus			(Skrivebeskyttet)	
		MAC-adresse			(Skrivebeskyttet)	
		DHCP				AV[Standard]
						På
		IP-adresse				192.168.0.100 [Standard]
		Nettverksmaske				255.255.255.0 [Standard]
		Gateway				192.168.0.254 [Standard]
		DNS				192.168.0.51 [Standard]
	Reset					
	Control	Crestron				AV
						På [Standard] Bemærk: Port 41794
		Extron				AV
						På [Standard] Bemærk: Port 2023
		PJ Link				AV
						På [Standard] Bemærk: Port 4352
		AMX Device Discovery				AV
					På [Standard] Bemærk: Port 9131	
Telnet				AV		
				På [Standard] Bemærk: Port 23		
HTTP				AV		
				På [Standard] Bemærk: Port 80		
Info.	Regulatory					
	Serial Number					
	Source					
	Resolution				00x00	
	Refresh Rate				0,00Hz	
	Skjermmodus					
	Remote Code				00~99	
	Remote code (Active)				00~99	
	Power Mode(Standby)					
	Light Source Hours				0 hr	
	Nettverksstatus					
	IP-adresse					
	Projektor ID				00 ~ 99	
	Lysstyrkemodeus					
	FW Version	System				
LAN						
MCU						

SÅDAN BRUGES PROJEKTOREN

Skærmmenu

Åbn billedindstillingsmenuen

Skjermmodus

Der er mange optimerede forvalg fra fabrikken for forskellige billedtyper.

- **Presentasjon:** Denne tilstand er egnet til offentlig visning, mens projektoren er forbundet til en pc.
- **Lys:** Maksimal lysstyrke fra pc-input.
- **HDR:** Afkoder og viser HDR-indhold (High Dynamic Range) med de dybeste sorte farver, de lyseste hvide farver og levende filmisk farver ved brug af farveskalaen REC.2020. Denne funktion aktiveres automatisk, hvis HDR slås til (og HDR-indholdet sendes til projektoren – 4K UHD Blu-ray, 1080p/4K UHD HDR-spil, 4K UHD-videostreaming). Når HDR-funktionen er slået til, er det ikke muligt at vælge andre visningsfunktioner (Biograf, Reference, osv.), da HDR viser farver, der er meget nøjagtige, og som overstiger de andre visningsfunktioners farveydelse.
- **Kino:** Giver de bedste farver, når du ser film.
- **Spill:** Velg denne indstilling for at øge lysstyrken og svartiden, hvis du skal spille videospil.
- **sRGB:** Standardiserede, nøjagtige farver.
- **DICOM SIM.:** Denne tilstand kan projicere et monokrombillede, såsom et røntgenbillede, MRI, osv.
- **Bruker:** Husk brugerindstillinger.
- **3D:** For at se billede i 3D, skal du have et par 3D-briller, din pc/bærbare enhed skal have et grafikkort med 120 Hz signaludgang og du skal have en 3D-afspiller.

Veggfarge

Brug denne funktion til, at vise et billede, som er optimeret i forhold til væggens farve. Vælg mellem AV, Svart tavle, Lysegul, Lysegrønn, Lyseblå, Rosa og Grå.

Dynamic Range

Indstil High Dynamic Range (HDR) og dens effekt, når der vises video fra 4K Blu-Ray-afspillere og streaming-enheder.

Bemærk: *HDMI1 og VGA understøtter ikke Dynamic Range.*

➤ HDR

- **AV:** Sluk for HDR-behandling. Når denne funktion slås fra, afkoder projektoren IKKE HDR-indholdet.
- **Auto:** Registrer automatisk HDR-signal.

➤ HDR Picture mode

- **Lys:** Vælg denne funktion for skarpere og mere mættede farver.
- **Standard:** Vælg denne funktion for naturlige flotte farver med en balance mellem varme og kolde toner.
- **Film:** Vælg denne funktion for forbedrede detaljer og billedskarphed.
- **Detail:** Signalet kommer fra OETF-konvertering, for at opnå den bedste farvetilpasning.

Lysstyrke

Juster billedets lysstyrke.

Kontrast

Kontrasten styrer, hvor stor forskel, der er mellem de lyseste og mørkeste områder på billedet

SÅDAN BRUGES PROJEKTOREN

Skarphet

Juster billedets skarphed.

Farve

Indstil videobilledet fra sort/hvid til fuldt mættede farver.

Glød

Indstil rød- og grøn- farvebalancen.

Gamma

Opsætning af gammakure. Når den første opstart og finindstillingen er udført, kan trinene for gammajustering bruges til at optimere billedkvaliteten.

- **Film:** Til hjemmebiograf.
- **Video:** Til video- og tv-kilder.
- **Grafikker:** Til pc- og billedkilder.
- **Standard(2.2):** Til standardindstillinger.
- **1.8 / 2.0 / 2.4 / 2.6:** Til bestemte pc- og billedkilder.

Bemærk:

- *Disse indstillinger er kun tilgængelige, hvis 3D-funktionen er deaktiveret, **Veggfarge** ikke står på **Svart tavle**, og **Skjermmodus** ikke står på **DICOM SIM.** eller **HDR**.*
- *Hvis **Skjermmodus** står på **HDR**, kan brugeren kun vælge **HDR** som indstilling til **Gamma**.*
- *På 3D-funktionen kan brugeren kun vælge **3D** som indstilling til **Gamma**.*
- *Hvis **Veggfarge** står på **Svart tavle**, kan brugeren kun vælge **Svart tavle** som indstilling til **Gamma**.*
- *Hvis **Skjermmodus** står på **DICOM SIM.**, kan brugeren kun vælge **DICOM SIM.** som indstilling til **Gamma**.*

Fargeinnstillinger

Konfigurering af farveindstillingerne.

- **BrilliantColor™:** Dette justerbare punkt udnytter en ny farvebehandlings-algoritme og forbedringer til at opnå højere lysstyrke, som giver billedet virkelige og mere livagtige farver.
- **Fargetemperatur:** Vælg en farvetemperatur mellem Varm, Standard, Kald og Kald.
- **Color Matching:** Velg mellem følgende valgmuligheder:
 - Farve: Juster billedets røde, grønne, sorte, cyan, gule, magenta og hvide farver.
 - Fargetone/R(rød)*: Indstil rød- og grøn- farvebalancen.
Bemærk: *Hvis **Farve** står på **Hvit**, kan du justere de røde farver.
 - Metning/G(grøn)*: Indstil videobilledet fra sort/hvid til fuldt mættede farver.
Bemærk: *Hvis **Farve** står på **Hvit**, kan du justere de grønne farver.
 - Økning/B(blå)*: Juster billedets lysstyrke.
Bemærk: *Hvis **Farve** står på **Hvit**, kan du justere de blå farver.
 - Reset: Nulstil farvetilpasningen til fabriksindstillingerne.
 - Avslutt: Luk menuen "Color Matching".
- **RGB økn./stnd.:** Dette punkt giver dig mulighed for at konfigurere lysstyrken (forstærkning) og kontrasten (bias) på billedet.
 - Reset: Nulstil indstillingerne i RGB-forstærkning/forskel til standardindstillingerne.
 - Avslutt: Luk menuen "RGB økn./stnd."

SÅDAN BRUGES PROJEKTOREN

- **Fargerom (kun på enheder uden HDMI-indgang):** Velg en passende farvematrix blandt følgende: Auto, RGB, eller YUV.
- **Fargerom (kun på enheder med HDMI-indgang):** Velg en passende farvematrix blandt følgende: Auto, RGB(0~255), RGB(16~235), og YUV.
- **Hvitt nivå:** Her kan du justere hvidniveauet, når der modtages videosignaler.
Bemærk: Hvide farver kan kun justeres på video/S-video-indgangskilder.
- **Svart nivå:** Her kan du justere svart nivå, når der modtages videosignaler.
Bemærk: Sorte farver kan kun justeres på video/S-video-indgangskilder.
- **IRE:** Her kan du justere IRE-værdien, når der modtages videosignaler.
Bemærk:
 - IRE er kun tilgængelig på videoformatet NTSC.
 - IRE kan kun justeres på video/S-video-indgangskilder.

Signal

Konfigurering af signalindstillingerne.

- **Automatic:** Konfigurerer automatisk signalet (punkterne Frekvens og Fase vises i grå). Hvis den automatisk konfiguration slås fra, kan punkterne Frekvens og Fase indstilles og gemmes af brugeren.
- **Frekvens:** Ændr billeddatafrekvensen, så den passer til frekvensen på computerens grafikkort. Brug kun denne funktion, hvis billedet flimrer vertikalt.
- **Fase:** Synkroniser skærmens signal-timing med grafikkortet. Hvis billedet er ustabilt eller flimrer, kan det korrigeres med denne funktion.
- **H. Posisjon:** Juster billedets horisontal placering.
- **V. Posisjon:** Juster billedets vertikale placering.

Bemærk: Denne menu er kun tilgængelig, hvis indgangskilden er RGB/Komponent.

Lysstyrkemode

Juster lysstyrke.

- **DynamicBlack:** Brug den automatiske justering af billedets lysstyrke, for at give en optimal kontrast-ydeevne.
- **Eco:** Velg "Eco" for at dæmpe projektorens lampe, hvilket nedsætter strømforbruget og forlænger lampens levetid.
- **Power:** Vælg styrken på lysstyrkeindstillingen.

Reset

Nulstiller farveindstillingerne til fabriksindstillingerne.

SÅDAN BRUGES PROJEKTOREN

Skærmens 3D-menu

Bemærk:

- Denne projektor er en 3D-klar projektor med DLP-Link 3D.
- Sørg for dine 3D-briller er beregnet til brug med DLP-Link 3D, før du ser din video.
- Denne projektor understøtter Frame Sequential (side-vending) 3D via stikkene HDMI1/HDMI2/VGA.
- For at slå 3D-funktionen til, skal den tilsluttede billedhastighed indstilles til 60 Hz. Lavere eller højere billedhastigheder understøttes ikke.
- For at opnå det bedste resultat, anbefales de at bruge opløsningen 1920x1080. Bemærk venligst, at opløsningen 4K (3840x2160) ikke understøttes i 3D-funktionen.

3D modus

Brug denne funktion til at slå 3D-funktionen til og fra.

- **AV:** Vælg "AV" for, at slå 3D-funktionen fra.
- **På:** Vælg "På" for, at slå 3D-funktionen til.

3D-teknologi

Brug denne funktion til at vælge 3D-teknologien.

- **DLP-Link:** Vælg, for at bruge optimerede indstillinger til DLP Link 3D-briller.
- **3D Sync:** Vælges for at bruge optimeret indstillinger på IR, RF og polariseret 3D-briller.

3D->2D

Brug denne funktion til at angive, hvordan 3D-indholdet skal vises på skærmen.

- **3D:** Vis 3D-signal.
- **L (Venstre):** Vis venstre ramme på 3D-indhold.
- **R (Højre):** Vis højre billede af 3D-indhold.

3D-Format

Anvend denne funktion for at vælge det egnede 3D-formatindhold.

- **Auto:** Når et 3D-identifikationssignal identificeres, bliver 3D-format valgt automatisk.
- **SBS:** Vis 3D-signal i "Side-om-Side"-format.
- **Top and Bottom:** Vis 3D-signal i "Top and Bottom"-format.
- **Frame Sequential:** Vis 3D-signal i "Frame Sequential"-format.

3D synk. invert

Anvend denne mulighed for at aktivere/deaktivere funktionen 3D synk. invert spejlvending.

Reset

Nulstiller 3D-indstillingerne til fabriksindstillingerne.

- **Avbryt:** Vælg, for at annullere nulstillingen.
- **Ja:** Vælges, for at nulstille 3D til fabriksindstillingerne.

SÅDAN BRUGES PROJEKTOREN

Vis billedforholdsmenuen

Aspect Ratio

Vælg billedforholdet på det viste billede mellem følgende valgmuligheder:

- **4:3:** Dette format er til 4:3 indgangskilder.
- **16:9:** Dette format er til 16:9 indgangskilder, såsom HDTV og DVD med forbedring til tv i bredformat.
- **16:10** (på modeller med WXGA/WUXGA): Dette format er til 16:10 indgangskilder, såsom bærbare computere med bredskærm.
- **LBX:** Dette format er beregnet til ikke-16x9, letterbox-kilder, og hvis du bruger et eksternt 16x9-objektiv til at vise billedet i forholdet 2,35:1 i fuld opløsning.
- **Original:** Dette format viser det originale billede uden skallering.
- **Auto:** Vælger automatisk det bedste skærmtpe.

Bemærk:

- *Detaljerede oplysninger om LBX-tilstand:*
 - *Nogle dvd'er i letterbox-format er ikke beregnet til 16 x 9 tv. I dette tilfælde vil billedet ikke se ordentligt ud, når det vises i 16:9-format. Prøv i så tilfælde at afspille dvd'en i 4:3-tilstand. Hvis indholdet ikke er 4:3, vil der være sorte linjer rundt om billedet i 16:9-visning. Ved denne type indhold kan man bruge LBX-tilstanden til at udfylde billedet ved 16:9 visning.*
 - *Hvis du bruger en ekstern, anamorfisk linse, gør LBX-tilstanden det muligt at se medie i 2,35:1-forhold (inklusive anamorfisk dvd og HDTV-kilde). Funktionen understøtter anamorfisk bredde, som er forstørret til 16 x 9 format i et bredt 2,35:1 billede. I dette tilfælde vises der ingen sorte linjer. Lyskildestrømmen og den vertikale opløsning udnyttes fuldt ud.*
- *For at bruge formatet "SuperBred", skal du gøre følgende:*
 - Indstil billedformatet til 2,0:1.*
 - Velg formatet "SuperBred".*
 - Fremvis billedet korrekt på skærmen.*

Oversigt over billedskallering fra 1080p:

16:9 skærm	480i/p	576i/p	1080i/p	720p	PC
4x3	Skalér til 1440x1080.				
16x9	Skalér til 1920x1080.				
LBX	Skaler til 1920x1440 og få det centrale 1920x1080-billede til skærmen.				
Original	- 1:1 afbildningscenteret. - Billedet skales ikke. Billedet vises i en opløsning, der afhænger af indgangskilden.				
Auto	- Hvis auto-format vælges, ændres skærmtypen automatisk til 16:9 (1920x1080). - Hvis kilden er 4:3, ændres skærmtypen automatisk til 1440 x 1080. - Hvis kilden er 16:9, ændres skærmtypen automatisk til 1920 x 1080. - Hvis kilden er 16:10, ændres skærmtypen automatisk til 1920 x 1200, som beskæres til 1920 x 1080.				

Automatisk tilknytningsregel på 1080P:

SÅDAN BRUGES PROJEKTOREN

Auto	Indgangsopløsning		Auto/Skalere	
	H-opløsning	V-opløsning	1920	1080
4:3	640	480	1440	1080
	800	600	1440	1080
	1024	768	1440	1080
	1280	1024	1440	1080
	1400	1050	1440	1080
	1600	1200	1440	1080
Bred Bærbar computer	1280	720	1920	1080
	1280	768	1800	1080
	1280	800	1728	1080
SDTV	720	576	1350	1080
	720	480	1620	1080
HDTV	1280	720	1920	1080
	1920	1080	1920	1080

WXGA-skalleringstabel (skjermtype 16 x 10):

Bemærk:

- *Understøttet skærmtype 16:9 (1280 x 720), 16:10 (1280 x 800).*
- *Når skærmtypen er 16:9, bliver formatet 16 x 10 utilgængeligt.*
- *Når skærmtypen er 16:10, bliver formatet 16 x 9 utilgængeligt.*
- *Hvis du vælger den automatiske indstillingen, ændres skærmindstillingen også automatisk.*

16 : 10 skjerm	480i/p	576i/p	1080i/p	720p	PC
4x3	Skaler til 1066 x 800.				
16x10	Skaler til 1280 x 800.				
LBX	Skaler til 1280 x 960 og vis den midterste 1280 x 800 del af billedet.				
Original	1:1 afbildningscentreret.		1:1 tilknytning af skærm 1280 x 800.	1280 x 720 centreret.	1:1 afbildningscentreret.
Auto	- Indgangskilden tilpasses et format på 1280 x 800, og beholder sit oprindelige skærmtypen. - Hvis kilden er 4:3, ændres skærmtypen automatisk til 1066 x 800. - Hvis kilden er 16:9, ændres skærmtypen automatisk til 1280 x 720. - Hvis kilden er 15:9, ændres skærmtypen automatisk til 1280 x 768. - Hvis kilden er 16:10, ændres skærmtypen automatisk til 1280 x 800.				

SÅDAN BRUGES PROJEKTOREN

Automatisk tilknytningsregel på WXG (skjermtype 16 x 10):

Auto	Indgangsopløsning		Auto/Skalere	
	H-opløsning	V-opløsning	1280	800
4:3	640	480	1066	800
	800	600	1066	800
	1024	768	1066	800
	1280	1024	1066	800
	1400	1050	1066	800
	1600	1200	1066	800
Bred Bærbar computer	1280	720	1280	720
	1280	768	1280	768
	1280	800	1280	800
SDTV	720	576	1280	720
	720	480	1280	720
HDTV	1280	720	1280	720
	1920	1080	1280	720

WXGA-skalleringstabel (skjermtype 16 x 9):

16 : 9 skjerm	480i/p	576i/p	1080i/p	720p	PC
4x3	Skaler til 960 x 720.				
16x9	Skaler til 1280 x 720.				
LBX	Skaler til 1280 x 960 og vis den midterste 1280 x 720 del af billedet.				
Original	1:1 afbildningscentreret.		1:1 tilknytning af skærm 1280 x 720.	1280 x 720 centreret.	1:1 tilknytning, centreret.
Auto	<ul style="list-style-type: none"> - Hvis dette format vælges, ændres skjermtypen automatisk til 16:9 (1280 x 720). - Hvis kilden er 4:3, ændres skjermtypen automatisk til 960 x 720. - Hvis kilden er 16:9, ændres skjermtypen automatisk til 1280 x 720. - Hvis kilden er 15:9, ændres skjermtypen automatisk til 1200 x 720. - Hvis kilden er 16:10, ændres skjermtypen automatisk til 1152 x 720. 				

SÅDAN BRUGES PROJEKTOREN

Automatisk tilknytningsregel på WXGA (skjermtype 16 x 9):

Auto	Indgangsopløsning		Auto/Skalere	
	H-opløsning	V-opløsning	1280	720
4:3	640	480	960	720
	800	600	960	720
	1024	768	960	720
	1280	1024	960	720
	1400	1050	960	720
	1600	1200	960	720
Bred Bærbar computer	1280	720	1280	720
	1280	768	1200	720
	1280	800	1152	720
SDTV	720	576	1280	720
	720	480	1280	720
HDTV	1280	720	1280	720
	1920	1080	1280	720

WUXGA-skalleringstabel til 1920 x 1200 DMD (skærmtype 16:10):

Bemærk:

- Den understøttede skærmtype er 16:10 (1920 x 1200), 16:9 (1920 x 1080).
- Når skærmtypen er 16:9, bliver formatet 16 x 10 utilgængeligt.
- Når skærmtypen er 16:10, bliver formatet 16 x 9 utilgængeligt.
- Hvis du vælger den automatiske indstillingen, ændres skærmindstillingen også automatisk.

16 : 10 skjerm	480i/p	576i/p	1080i/p	720p	PC
4x3	Skaler til 1600 x 1200.				
16x9	Skalér til 1920x1080.				
16x10	Skaler til 1920 x 1200.				
LBX	Skaler til 1920 x 1440 og viser den midterste del af billedet på 1920 x 1200.				
Original	- 1:1 afbildningscenteret. - Billedet skales ikke. Billedet vises i en opløsning, der afhænger af indgangskilden.				
Auto	- Hvis dette format vælges, bliver skærmtypen automatisk 16:10 (1920 x 1200). - Hvis kilden er 4:3, ændres skærmtypen automatisk til 1600 x 1200. - Hvis kilden er 16:9, ændres skærmtypen automatisk til 1920 x 1080. - Hvis kilden er 16:10, ændres skærmtypen automatisk til 1920 x 1200.				

SÅDAN BRUGES PROJEKTOREN

Automatisk tilknytningsregel på WUXGA (skærmformat 16:10):

Auto	Indgangsopløsning		Auto/Skalere	
	H-opløsning	V-opløsning	1920	1200
4:3	640	480	1600	1200
	800	600	1600	1200
	1024	768	1600	1200
	1280	1024	1600	1200
	1400	1050	1600	1200
	1600	1200	1600	1200
Bred Bærbar computer	1280	720	1920	1080
	1280	768	1920	1152
	1280	800	1920	1200
SDTV	720	576	1350	1080
	720	480	1620	1080
HDTV	1280	720	1920	1080
	1920	1080	1920	1080

WUXGA-skaleringstabel (skærmformat 16:9):

16 : 9 skærm	480i/p	576i/p	1080i/p	720p	PC
4x3	Skalér til 1440x1080.				
16x9	Skalér til 1920x1080.				
LBX	Skaler til 1920x1440 og få det centrale 1920x1080-billede til skærmen.				
Original	- 1:1 afbildningscentreret. - Billedet skales ikke. Billedet vises i en opløsning, der afhænger af indgangskilden.				
Auto	- Hvis dette format vælges, bliver skærmformatet automatisk 16:9 (1920x1080). - Hvis kilden er 4:3, ændres skærmtypen automatisk til 1440 x 1080. - Hvis kilden er 16:9, ændres skærmtypen automatisk til 1920 x 1080. - Hvis kilden er 16:10, ændres skærmtypen automatisk til 1920 x 1200, som beskæres til 1920 x 1080.				

SÅDAN BRUGES PROJEKTOREN

Automatisk tilknytningsregel på WUXGA (skærmformat 16:9):

Auto	Indgangsopløsning		Auto/Skalere	
	H-opløsning	V-opløsning	1920	1080
4:3	640	480	1440	1080
	800	600	1440	1080
	1024	768	1440	1080
	1280	1024	1440	1080
	1400	1050	1440	1080
	1600	1200	1440	1080
Bred Bærbar computer	1280	720	1920	1080
	1280	768	1800	1080
	1280	800	1728	1080
SDTV	720	576	1350	1080
	720	480	1620	1080
HDTV	1280	720	1920	1080
	1920	1080	1920	1080

Åbn kantmask-menuen

Kantmaske

Brug denne funktion til at fjerne støjen på kanterne af videobilledet fra videokodningen.

Åbn zoom-menuen

Zoom

Bruges til at reducere og forstørre billedet på lærredet.

Åbn billedskiftmenuen

Image Shift

Bruges til at justere billedets placering horisontalt (H) og vertikalt (V).

Skærmmenu til geometrisk rettelse

Fire hjørner

Presser billedet, så det passer i et angivet område, ved at flytte hver af de fire hjørners x og y-position.

H keystone

Juster billedforvrængningen horisontalt, og laver et kvadratisk billede. Horisontal keystone bruges til at rette et trapezformet billede, hvor venstre og højre side af billedet er ulige i længden. Dette er beregnet til brug på horisontale akser.

V. Keystone

Juster billedforvrængningen vertikalt, og laver et kvadratisk billede. Vertikal keystone bruges til at rette et trapezformet billede, hvor øvre og nedre side hælder til den ene side. Dette er beregnet til brug på vertikale akser.

SÅDAN BRUGES PROJEKTOREN

Auto keystone

Ret keystone digitalt, så det passer med det projicerede billede på området, der fremvises på.

Bemærk:

- *Billedstørrelsen reduceres en smule, når du justerer den horisontale og vertikale keystone.*
- *Når Auto Keystone bruges, deaktiveres funktionen Justering af fire hjører.*

Reset

Nulstiller de geometriske rettelserindstillinger til fabriksindstillingerne.

Lydmenu

Menuen for lydløs indstilling

Demp

Brug denne indstilling til midlertidigt at slå lyden fra.

- **På:**Vælg "På" for at slå lyden fra.
- **AV:**Vælg "AV" for at slå lyden til.

Bemærk: Funktionen "Demp" påvirker lydstyrken fra både de interne og eksterne højttalere.

Lydstyrkemenue

Volum

Juster lydstyrken.

Lydindgangsmenuen

Lydingang

Vælg lydindgangen til videokilderne, som følger:

- **HDMI1 / MHL:**Audio 1, Audio 2, Mikrofon eller Standard.
- **HDMI2:**Audio 1, Audio 2, Mikrofon eller Standard.
- **VGA:**Audio 1, Audio 2 eller Mikrofon.
- **Video:**Audio 1, Audio 2 eller Mikrofon.

SÅDAN BRUGES PROJEKTOREN

Opsætningsmenu

Projektionsmenuen

Projeksjon

Velg den foretrukne projektionen mellem forfra, bagfra, loft-foroven og bagfra-foroven.

Indstilling af skjermtype

Skjermtype(kun på modeller med WXGA eller WUXGA)

Velg mellem skjermtype 16:10 og 16:10.

Strømindstillingsmenuen

Direkte på

Velg "På" for at aktivere tilstanden Direkte tænding. Projektoren tænder automatisk, når der tændes for strømmen, uden at du skal trykke på "tænd/sluk-knappen" på projektorens tastatur eller på fjernbetjeningen.

Signalstrøm på

Vælg "På" for, at slå funktionen "Tænd ved signal" til. Herefter tænder projektoren automatisk, når der registreres et signal, uden at du skal trykke på "tænd/sluk-knappen" på kontrolpanelet eller på fjernbetjeningen.

Bemærk: Hvis "Signalstrøm på" indstilles til "På" er projektorens strømforbrug over 3 W, når den er på standby.

Skru av automatisk (min)

Her kan du indstille intervallet på nedtællingstimeren. Nedtællingstimeren starter, så snart projektoren ikke modtager noget signal. Projektoren slukker automatisk, når nedtællingen er færdig (i minutter).

Sovtidtaker (min)

Indstilling af dvaletimeren.

- **Sovtidtaker (min):** Her kan du indstille intervallet på nedtællingstimeren. Nedtællingstimeren starter, så snart projektoren ikke modtager noget signal. Projektoren slukker automatisk, når nedtællingen er færdig (i minutter).
Bemærk: Dvaletimeren nulstilles, hver gang projektoren slukkes.
- **Alltid på:** Markeret, hvis dvaletimeren hele tiden skal være slået til.

Power Mode(Standby)

Angiv strømtilstanden.

- **Aktiv:** Vælg "Aktiv" for at gå til normal standby.
- **Eco:** Vælg "Eco" for at spare på strømmen < 0,5 W.

USB Power (Standby)

Aktiver eller deaktiver USB-strømfunktionen, når projektoren er på standby.

Bemærk: USB-stikket kan ikke forsyne strøm på kilden MHL.

SÅDAN BRUGES PROJEKTOREN

Menuen Konfigurér sikkerhed

Sikkerhet

Aktiver denne funktion for at bede om adgangskode, før du kan bruge projektoren.

- **På:**Vælg "På" for at bruge en adgangskode til at tænde projektoren.
- **AV:**Vælg "AV" for at tænde projektoren uden adgangskode.

Sikkerhetstidtager

Her kan du bruge tidsindstillingen (Måned/Dag/Timer) til at indstille, hvor mange timer projektoren kan bruges. Når tiden udløber, bliver brugeren bedt om at indtaste adgangskoden igen.

Endre Passord

Bruges til at angive eller ændre adgangskoden, som projektoren beder om under opstart.

Indstillingsmenuen for HDMI Link Settings

Bemærk:

- Når HDMI CEC-kompatible enheder forbindes til projektoren med HDMI-kabler, kan de slukkes og tændes via HDMI Link i projektorens skærmmenu. På denne måde kan en eller flere enheder i samme gruppe tændes og slukkes via HDMI Link. På en typisk konfiguration, er din dvd-afspiller muligvis forbundet til projektoren via en forstærker eller et hjemmebiografssystem.

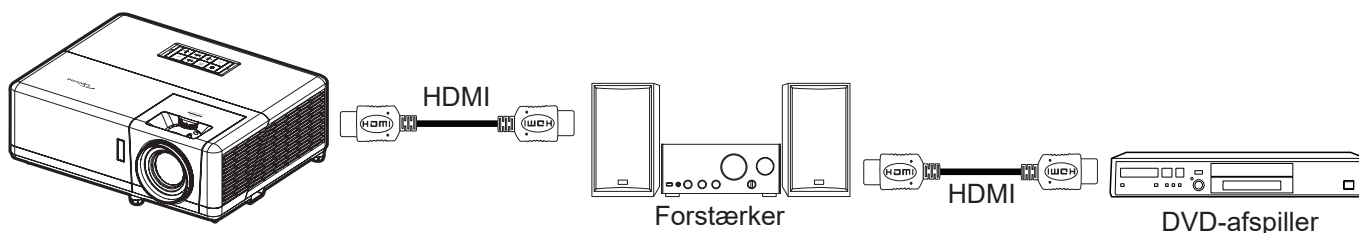

HDMI Link

Slå HDMI Link til og fra. Indstillingerne "Inclusive TV", "Power on Link" og "Power off Link" er kun tilgængelige, hvis "På" er slået til.

Inklusief TV

Indstil funktionen til "Ja", hvis både tv'et og projektoren automatisk skal slukke på samme tid. For at forhindre at begge enheder slukkes på samme tid, indstilles indstillingen til "Nei".

Power On Link

CEC-strøm ved behov.

- **Mutual:**Begge projektorer og CEC-enheden tændes på samme tid.
- **PJ → Device:**CEC-enheden tændes kun, når projektoren tændes.
- **Device → PJ:**Projektoren tændes kun, når CEC-enheden tændes.

Power Off Link

Slå denne funktion til, hvis både HDMI Link og projektoren automatisk skal slukke på samme tid.

SÅDAN BRUGES PROJEKTOREN

Indstilling af testmønster

Testmønster

Vælg om testmønsterets skal være et grønt netmønster, magenta netmønster, hvidt netmønster, hvidt eller om det skal slås fra (off).

Indstillinger for fjernstyring

IR-Funktion

Indstil IR-funktionen.

- **På:** Vælg "På", projektoren kan betjenes af fjernbetjeningen fra toppen- og fronten af IR-modtagere.
- **AV:** Vælg "AV", hvorefter projektoren ikke kan betjenes med fjernbetjeningen. Ved at vælge "AV", kan du bruge tastaturet.

Remote Code

Indstil fjernbetjeningskoden, ved at holde knappen fjern-id nede i 3 sekunder, hvorefter fjernindikatoren (over sluk-knappen) begynder at blinke. Indtast derefter et tal mellem 00-99 med taltastaturet. Når nummeret er tastet ind, blinker fjernindikatoren to gange hurtigt, hvilket betyder at fjernkoden er ændret.

F1/F2/F3

Vælg standardfunktionen til F1, F2 eller F3. Vælg mellem Testmønster, Lysstyrke, Kontrast, Sovtidtaker, Color Matching, Fargetemperatur, Gamma, Projektion og MHL.

Indstilling af projektor ID

Projektor ID

I denne menu kan id-nummeret konfigureres (område 0-99), så en bruger kan styre projektoren via kommandoen RS232.

Opsætning af 12 V udløsningsmenuen

12 volt udløser

Brug denne funktion til at slå udløseren til og fra.

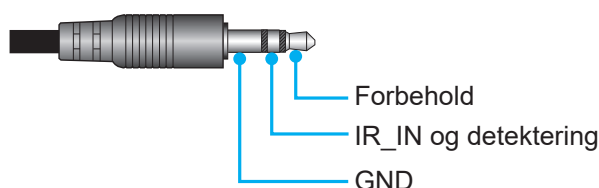

- **AV:** Vælg "AV" for at deaktivere udløseren.
- **På:** Vælg "På" for at aktivere udløseren.

SÅDAN BRUGES PROJEKTOREN

Menuindstillinger

Språk

Velg om menusproget skal være engelsk, tysk, fransk, italiensk, spansk, portugisisk, polsk, hollandsk, svensk, norsk/dansk, finsk, græsk, traditionelt kinesisk, forenklet kinesisk, japansk, koreansk, russisk, ungarsk, tjekkisk, arabisk, thai, tyrkisk, farsi, vietnamesisk, indonesisk, rumænsk eller slovakisk.

Undertekster

Undertekster er en tekstudgave af programmets lyd, eller andre oplysninger, der vises på skærmen. Hvis indgangssignalet vises med undertekster, kan du slå funktionen til, og se kanalerne. De tilgængelige valgmuligheder er "AV", "CC1" og "CC2".

Menu Settings

Vælg menuens placering på skærmen, og konfigurer menutimeren.

- **Menyplassering:** Vælg, hvor menuen skal være på skærmen.
- **Menu Timer:** Vælg, hvor lang tid menuen skal være på skærmen.

Autokilde

Vælg denne indstilling, hvis projektoren automatisk skal finde en ledig indgangskilde.

Inngangskilde

Vælg indgangskilden mellem HDMI1 / MHL, HDMI2, VGA og Video.

Input Name

Bruges til at omdøbe indgangsfunktionerne, så man nemmere kan kende forskel på dem. De tilgængelige valgmuligheder er HDMI1 / MHL, HDMI2, VGA og Video.

High Altitude

Når "På" vælges, blæser ventilatoren hurtigere. Denne funktion er praktisk i højder, hvor luften er tynd.

Display Mode Lock

Vælg "På" eller "AV" for at låse skærmindstillingerne og for at låse dem op igen.

Lås tastatur

Når tastaturlåsen står på "På", er betjeningstastaturet låst. Men projektoren kan stadig betjenes med fjernbetjeningen. Ved at vælge "AV", kan du bruge tastaturet igen.

Skjul Information

Aktiver denne funktion for at skjule infomeddelelsen.

- **AV:** Vælg "AV" for at vise beskeden "Søker".
- **På:** Vælg "På" for at skjule beskeden.

Logo

Brug denne funktion til at indstille den ønskede opstartsskærm. Hvis der foretages ændringer, tages de i brug den efterfølgende gang projektoren tændes.

- **Standard:** Standard-opstartsskærm.
- **Nøytral:** Logoet vises ikke på opstartsskærmen.
- **Bruker:** Brug det gemte billede, som baggrundsbillede på opstartsskærmen.

Bakgrunnsfarge

Brug denne funktion til at vælge om skærmen skal være rød, grøn, grå, om den ikke skal vise nogen farver, eller om den skal vise et logo, når projektoren ikke modtager et signal.

Bemærk: Hvis baggrunnsfarven er indstillet til "None", er den sort.

SÅDAN BRUGES PROJEKTOREN

Nulstilling af skærmmenuen

Reset OSD

Nulstiller indstillingsmenuen til fabriksindstillingerne.

Reset to Default

Nulstil alle indstillinger til fabriksindstillingerne.

Netværksmenu

LAN-netværksmenu

Nettverksstatus

Viser status for netværksforbindelsen (skrivebeskyttet).

MAC-adresse

Se MAC-adressen (skrivebeskyttet).

DHCP

Denne funktion bruges til at slå DHCP-funktionen til og fra.

- **AV:** Beregnet til at tildele en IP-adresse, undernetmaske, gateway og DNS-konfigurationen manuelt.
- **På:** Projektor henter automatisk en IP-adresse fra dit netværk.

Bemærk: Skærmmenuen tildeler automatisk de angivne værdier.

IP-adresse

Viser IP-adressen.

Nettverksmaske

Viser undernetmaskenummer.

Gateway

Viser standard-gatewayen til netværket, der har forbindelse til projektoren.

DNS

Viser DNS-nummeret.

Sådan styres projektoren med webbrowseren

1. Stil DHCP-indstillingen på projektoren på "På" for at tillade en DHCP-server automatisk at tildele en IP-adresse.
2. Åbn webbrowseren på din pc, og indtast projektorens IP-adresse ("Nettverk > LAN > IP-adresse").
3. Indtast brugernavn og adgangskode, og klik derefter på "Login". Herefter åbner projektorens webkonfigurationsside.

Bemærk:

- Standardbrugernavn og adgangskode er "admin".
- Trinnene i dette afsnit er beregnet til Windows 7.

SÅDAN BRUGES PROJEKTOREN

Sådan oprettes en direkte forbindelse mellem projektoren og computeren*

1. Stil DHCP-indstillingen på projektoren på "AV".
2. Konfigurer IP-adresse, undernetmaske, gateway og DNS på projektoren ("Nettverk > LAN").
3. Åbn siden **Netværks- og delingscenter** på din pc, og tildel de identiske netværksparametre til pc'en som angivet på projektoren. Klik på "OK" for at gemme parametrene.

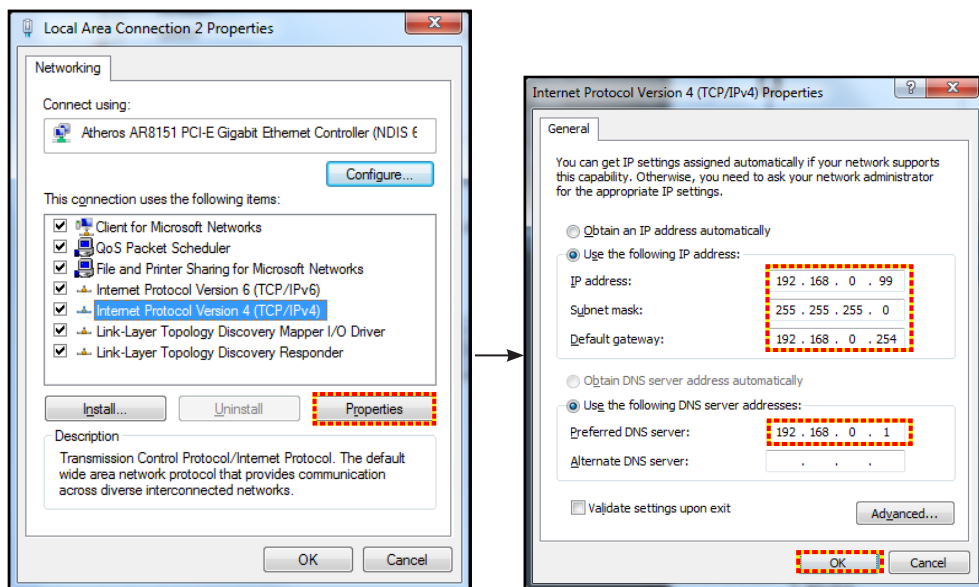

4. Åbn webbrowseren på din pc, og indtast IP-adressen, som blev tildelt i trin 3, i URL-feltet. Tryk derefter på "Enter".

Reset

Nulstil alle værdierne for LAN-parametrene.

Netværksmenu

Crestron

Brug denne funktion til at vælge den ønskede netværksfunktion (port: 41794).

For yderligere oplysninger henvises til <http://www.crestron.com> og www.crestron.com/getroomview.

Extron

Brug denne funktion til at vælge den ønskede netværksfunktion (port: 2023).

PJ Link

Brug denne funktion til at vælge den ønskede netværksfunktion (port: 4352).

AMX Device Discovery

Brug denne funktion til at vælge den ønskede netværksfunktion (port: 9131).

Telnet

Brug denne funktion til at vælge den ønskede netværksfunktion (port: 23).

HTTP

Brug denne funktion til at vælge den ønskede netværksfunktion (port: 80).

SÅDAN BRUGES PROJEKTOREN

Menuen Konfigurér netværksindstillinger

LAN RJ45-funktion

Af hensyn til enkelhed og brugervenlighed er projektoren udstyret med forskellige funktioner til netværks- og fjernstyring. Projektorens LAN/RJ45-funktion giver netværksadgang til fx fjernbetjening: Indstillinger for tænd/sluk, lysstyrke og kontrast. Du kan desuden se projektorens statusinformationer, som fx: Video-kilde, Lydløs osv.

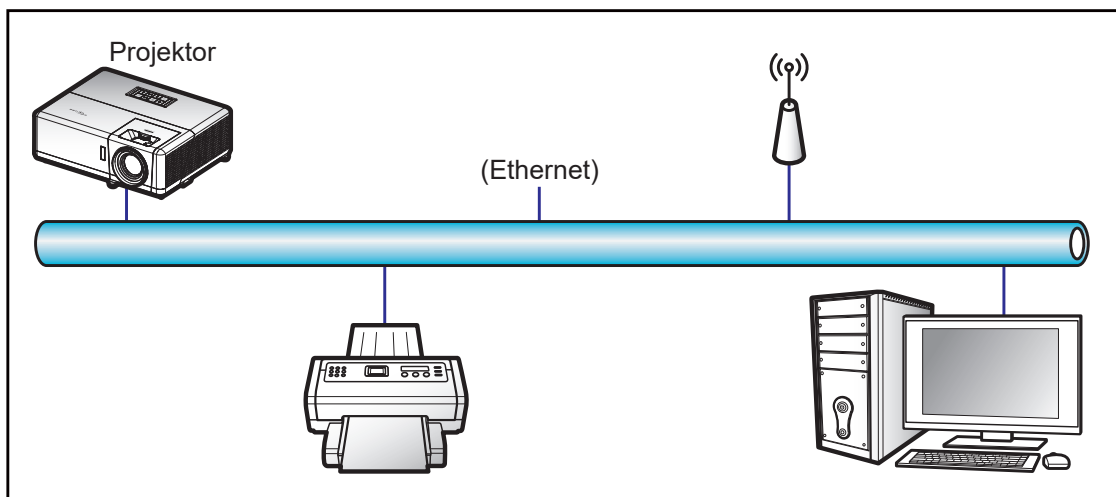

Funktionerne til kabelforbundet LAN

Projektoren kan styres af en pc (bærbar) eller andre eksterne enheder via LAN/RJ45-porten, og den er kompatibel med Crestron/Extron/AMX (enhedsregistrering)/PJLink.

- Crestron er et registreret varemærke tilhørende Crestron Electronics Inc. i USA.
- Extron er et registreret varemærke tilhørende Extron Electronics Inc. i USA.
- AMX er et registreret varemærke tilhørende AMX LLC i USA.
- JBMA afventer registrering af PJLink som et varemærke og logo i Japan, USA og andre lande.

Projektoren understøtter specificerede Crestron Electronics controller-kommandoer og relateret software som fx RoomView®.

<http://www.crestron.com/>

Denne projektor understøtter Extron-enheder som reference.

<http://www.extron.com/>

Denne projektor understøtter AMX (enhedsregistrering).

<http://www.amx.com/>

Denne projektor understøtter alle kommandoer fra PJLink Klasse 1 (version 1.00).

<http://pjlink.jbmia.or.jp/english/>

For mere detaljerede oplysninger om de forskellige typer eksterne enheder, som kan forbindes til LAN/RJ45-porten og styre/fjernstyre projektoren, samt tilhørende betjeningskommandoer på hver eksterne enhed, bedes du kontakte vores kundeservice direkte.

SÅDAN BRUGES PROJEKTOREN

LAN RJ45

1. Forbind et RJ45-kabel til RJ45-portene på projektoren og til PC'en (bærbar).

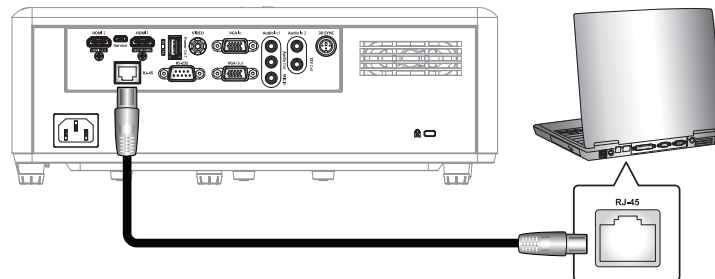

2. På pc'en (bærbar) vælges **Start > Kontrolpanel > Netværksforbindelser**.

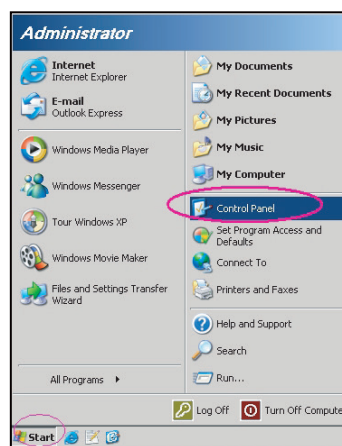

3. Højreklik på **LAN-forbindelse** og vælg **Egenskab**.

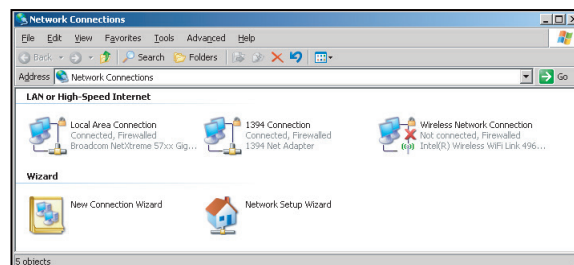

4. I vinduet **Egenskaber**, skal du vælge fanen **Generelt**, og vælg **Internet Protocol (TCP/IP)**.

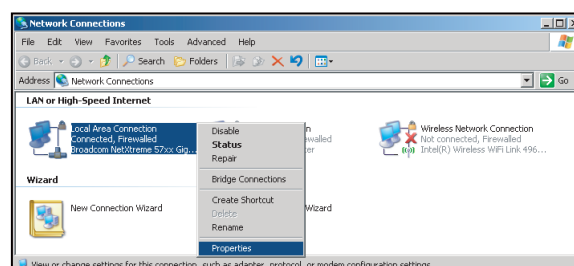

SÅDAN BRUGES PROJEKTOREN

5. Klik på "Egenskaber".

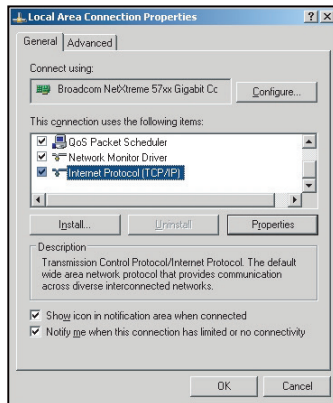

6. Indtast IP-adresse og undernetmaske, og tryk på "OK".

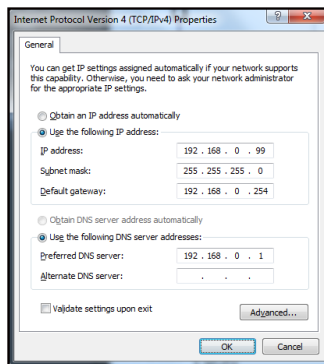

7. Tryk på knappen "Menu" på projektoren.
8. Åbn **Nettverk** > **LAN** på projektoren.
9. Indtast følgende forbindelsesparametre:
 - DHCP: AV
 - IP-adresse: 192.168.0.100
 - Netværksmaske: 255.255.255.0
 - Gateway: 192.168.0.254
 - DNS: 192.168.0.51
10. Tryk på "Enter" for at bekræfte indstillingerne.
11. Åbn en webbrowser, som fx Microsoft Internet Explorer med Adobe Flash Player 9.0 eller nyere installeret.
12. Indtast IP-adressen i adressefeltet: 192.168.0.100.



13. Tryk på "Enter".
Projektoren er nu konfigureret for fjernbetjening. LAN/RJ45-funktionen vises på følgende måde:

SÅDAN BRUGES PROJEKTOREN

Informationsside

Model: Optoma Tool Info Contact IT Help

Optoma

Projector Information		Projector Status	
Projector Name	Optoma ZH406	Power Status	Power On
Location		Source	HDMI 1/MHL
Firmware Version	B05	Display Mode	Game
Mac Address	90 60 E9 23 95 F8	Projection	Front Table
Resolution	1080p 60Hz	Brightness Mode	DynamicBlack
Lamp Hours	1	Error Status	0: No Error
Assigned to			

exit

CRESTRON connected Expansion Options

Forside

Model: Optoma Tool Info Contact IT Help

Optoma

Power Vol - Mute Vol +

Sources List Interface 2.7.2.7

Menu Re-Sync

Enter

AV mute Source

Freeze Contrast Brightness Sharpness

CRESTRON connected Expansion Options

Værktøjsside

Model: Optoma Tool Info Contact IT Help

Optoma

Crestron Control	Projector	User Password
IP Address: 255.255.255.255	Projector Name: Optoma ZH406	<input type="checkbox"/> Enabled
IP ID: 7	Location:	New Password:
Port: 41794	Assigned to:	Confirm:
Send	Send	Send
	DHCP <input type="checkbox"/> Enabled	Admin Password
	IP Address: 192.168.0.100	<input type="checkbox"/> Enabled
	Subnet Mask: 255.255.255.0	New Password:
	Default Gateway: 192.168.0.254	Confirm:
	DNS Server: 192.168.0.51	Send
	Send	

exit

CRESTRON connected Expansion Options

Kontakt IT-afdelingen

Title X

Send

SÅDAN BRUGES PROJEKTOREN

RS232 med Telnet-funktion

Projektoren understøtter en alternativ RS232-kommandostyring, som kaldes "RS232 med TELNET", til LAN/RJ45 betjeningsoverfladen.

Startvejledning til "RS232 med Telnet"

- Kontroller og hent IP-adresse i projektorens skærmmenu.
- Sørg for at din PC/bærbare har adgang til projektorens webside.
- Sørg for at slå "Windows Firewall" fra, hvis "TELNET" filtreres fra af din pc/bærbare.

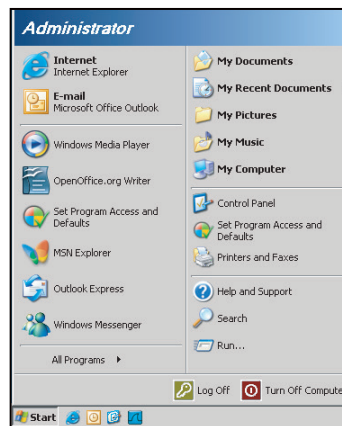

1. Vælg **Start > Alle programmer.>Tilbehør > Kommandoprompt.**

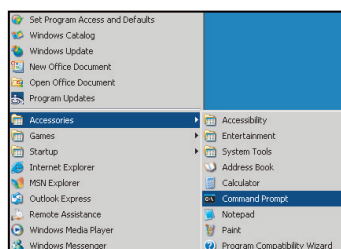

2. Indtast kommandoen i formatet som vist nedenfor:
 - telnet ttt.xxx.yyy.zzz 23 (trykket på "Enter")
 - (ttt.xxx.yyy.zzz: Projektorens IP-adresse)
3. Hvis Telnet-forbindelsen er klar, og brugeren har indtastet RS232-kommandoen, skal der herefter trykkes på "Enter", hvorefter RS232-kommandoen er klar til brug.

Specifikationer for "RS232 med TELNET":

1. Telnet: TCP.
2. Telnet-port: 23 (for yderligere oplysninger kan du kontakte kundeservice).
3. Telnet-programmet: Windows "TELNET.exe" (konsolindstilling).
4. Manuel afbrydelse af RS232 med Telnet: Luk
5. Telnet-programmet i Windows direkte når TELNET-forbindelsen er klar.
 - Begrænsning 1 på Telnet-styring:Der er mindre end 50 bytes netværksdata til Telnet-styreprogrammer.
 - Begrænsning 2 på Telnet-styring:Der er mindre end 26 bytes til en komplet RS232-kommando til Telnet-styring.
 - Begrænsning 3 på Telnet-styring: Minimumsforsinkelsen på efterfølgende RS232-kommando skal mindst være 200 (ms).

SÅDAN BRUGES PROJEKTOREN

Info-menuen

Info-menuen

Se følgende oplysningerne om projektoren:

- Regulatory
- Serial Number
- Source
- Resolution
- Refresh Rate
- Skjermmodus
- Remote Code
- Remote code (Active)
- Power Mode(Standby)
- Light Source Hours
- Nettverksstatus
- IP-adresse
- Projektor ID
- Lysstyrkemodus
- FW Version

VEDLIGEHOLDELSE

Installation og rengøring af støvfilter

Installation af støvfilter

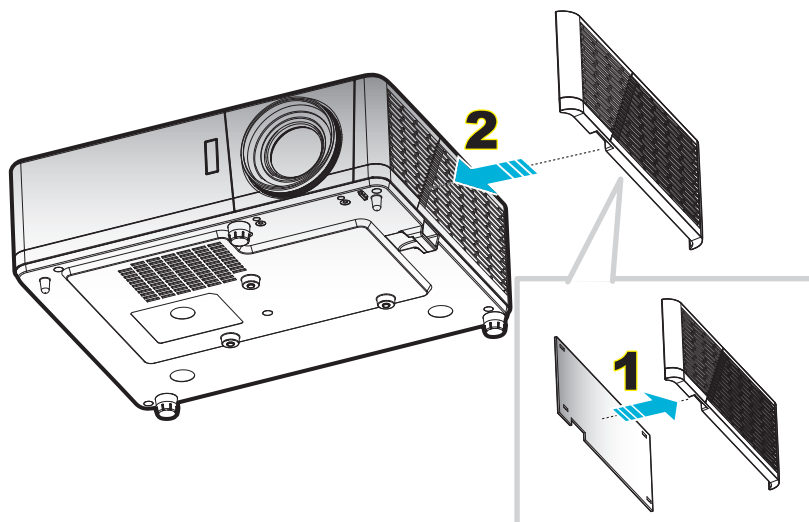

Bemærk: Støvfiltre er kun påkrævet/leveret i udvalgte regioner med store mængder støv.

Rengøring af støvfilter

Det anbefales at rengøre støvfilteret hver 3. måned. Rengør det oftere hvis projektoren bliver brugt i støvede omgivelser.

Procedure:

1. Sluk projektoren, ved at trykke på knappen "⏻" på tastaturet på projektoren, eller på knappen "⏻" på fjernbetjeningen.
2. Træk stikket ud af stikkontakten.
3. Træk støvfilter-kammeret nedad, for at fjerne det fra bunden af projektoren. **1**
4. Fjern forsigtigt luftfilteret. Rengør- eller udskift derefter støvfilteret. **2**
5. Følg vejledningerne i omvendt orden, når støvfilteret skal sættes tilbage.

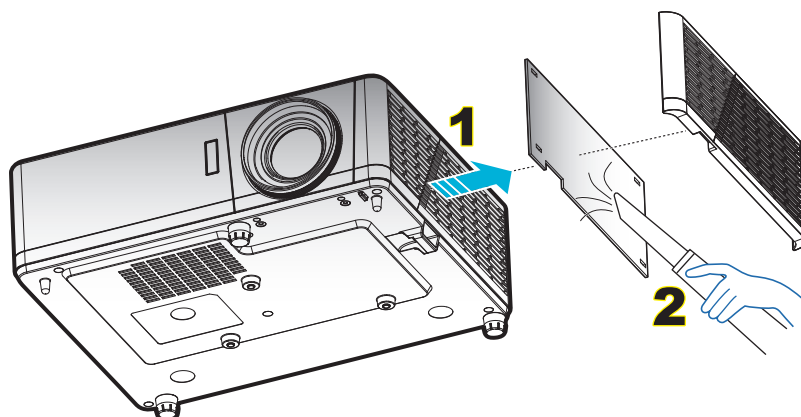

YDERLIGERE OPLYSNINGER

Kompatible opløsninger

Digital

B0/Etableret timing	B0/Standard timing	B0/Detaileret timing	B1/Video mode	B1/Detaileret timing
720 x 400 på 70Hz	SVGA:	Generisk timing:	640 x 480p på 60Hz	720 x 480p på 60Hz
640 x 480 på 60 Hz	800 x 600 på 120Hz	XGA: 1024 x 768 på 60Hz	720 x 480p på 60Hz	1280 x 720p på 60Hz
640 x 480 på 67Hz	1024 x 768 på 120Hz	WXGA: 1280 x 800 på 60Hz; 1280 x 720 på 60Hz	1280 x 720p på 60Hz	1366 x 768 på 60 Hz
640 x 480 på 72Hz	1280 x 800 på 60 Hz	1080P: 1920 x 1080 på 60 Hz	1920 x 1080i på 60Hz	1920 x 1080i på 50Hz
640 x 480 på 75Hz	1280 x 1024 på 60Hz	WUXGA: 1920 x 1200 på 60 Hz	720 (1440) x 480i @ 60Hz	1920 x 1080p @ 60Hz
800 x 600 på 56Hz	1680 x 1050 på 60 Hz		1920 x 1080p på 60Hz	
800 x 600 på 60 Hz	1280 x 720 på 60 Hz		720 x 576p på 50Hz	
800 x 600 på 72Hz	1280 x 720 på 120Hz		1280 x 720p på 50Hz	
800 x 600 på 75Hz	1600 x 1200 på 60 Hz		1920 x 1080i på 50Hz	
832 x 624 på 75Hz			720 (1440) x 576i på 50Hz	
1024 x 768 på 60Hz	XGA/WXGA:		1920 x 1080p på 50Hz	
1024 x 768 på 70Hz	800 x 600 på 120Hz		1920 x 1080p på 24Hz	
1024 x 768 på 75 Hz	1440 x 900 på 60 Hz		1920 x 1080p på 30Hz	
1280 x 1024 på 75Hz	1024 x 768 på 120Hz			
1152 x 870 på 75Hz	1280 x 800 på 60 Hz			
	1280 x 1024 på 60Hz			
	1680 x 1050 på 60 Hz			
	1280 x 720 på 60 Hz			
	1280 x 720 på 120Hz			
	1600 x 1200 på 60 Hz			
	1080P/WUXGA:			
	1280 x 720 på 60 Hz			
	1280 x 800 på 60 Hz			
	1280 x 1024 på 60 Hz			
	1400 x 1050 på 60 Hz			
	1600 x 1200 på 60 Hz			
	1280 x 768 på 60 Hz			
	1440 x 900 på 60 Hz			
	1280 x 720 på 120Hz			
	1024 x 768 på 120Hz			

YDERLIGERE OPLYSNINGER

Analog

B0/Etableret timing	B0/Standard timing	B0/Detaileret timing	B1/Detaileret timing
720 x 400 på 70Hz	SVGA:	Generisk timing:	1366 x 768 på 60 Hz
640 x 480 på 60 Hz	800 x 600 på 120Hz	XGA: 1024 x 768 på 60Hz	
640 x 480 på 67Hz	1024 x 768 på 120Hz	WXGA: 1280 x 800 ved 60Hz; 1280 x 720 ved 60Hz	
640 x 480 på 72Hz	1280 x 800 på 60 Hz	1080P: 1920 x 1080 på 60 Hz	
640 x 480 på 75Hz	1280 x 1024 på 60Hz	WUXGA: 1920 x 1200 på 60 Hz	
800 x 600 på 56Hz	1680 x 1050 på 60 Hz		
800 x 600 på 60 Hz	1280 x 720 på 60 Hz		
800 x 600 på 72Hz	1280 x 720 på 120Hz		
800 x 600 på 75Hz	1600 x 1200 på 60 Hz		
832 x 624 på 75Hz			
1024 x 768 på 60Hz	XGA/WXGA:		
1024 x 768 på 70Hz	800 x 600 på 120Hz		
1024 x 768 på 75 Hz	1440 x 900 på 60 Hz		
1280 x 1024 på 75Hz	1024 x 768 på 120Hz		
1152 x 870 på 75Hz	1280 x 800 på 60 Hz		
	1280 x 1024 på 60Hz		
	1680 x 1050 på 60 Hz		
	1280 x 720 på 60 Hz		
	1280 x 720 på 120Hz		
	1600 x 1200 på 60 Hz		
	1080P/WUXGA:		
	1280 x 720 på 60 Hz		
	1280 x 800 på 60 Hz		
	1280 x 1024 på 60 Hz		
	1400 x 1050 på 60 Hz		
	1600 x 1200 på 60 Hz		
	1280 x 768 på 60 Hz		
	1440 x 900 på 60 Hz		
	1280 x 720 på 120Hz		
	1024 x 768 på 120Hz		

YDERLIGERE OPLYSNINGER

True 3D Video kompatibilitet

		Indgangstiming		
		1280 x 720P på 50Hz	1280 x 720P på 60Hz	
Indgangsopløsninger	HDMI 1.4a 3D-indgang	1280 x 720P på 50Hz	Top and Bottom	
		1280 x 720P på 60Hz	Top and Bottom	
		1280 x 720P på 50Hz	Billedpakning	
		1280 x 720P på 60Hz	Billedpakning	
		1920 x 1080i på 50Hz	Side-om-Side (halv)	
		1920 x 1080i på 60Hz	Side-om-Side (halv)	
		1920 x 1080P på 24Hz	Top and Bottom	
		1920 x 1080P på 24Hz	Billedpakning	
		HDMI 1.3	1920 x 1080i på 50Hz	Side-om-Side (halv)
	1920 x 1080i på 60Hz			
	1280 x 720P på 50Hz			
	1280 x 720P på 60Hz			
	800 x 600 på 60 Hz			
	1024 x 768 på 60Hz			
	1280 x 800 på 60 Hz			
	1920 x 1080i på 50Hz		Top and Bottom	TAB-tilstand slået til
	1920 x 1080i på 60Hz			
	1280 x 720P på 50Hz			
	1280 x 720P på 60Hz			
	800 x 600 på 60 Hz			
1024 x 768 på 60Hz				
1280 x 800 på 60 Hz				
480i	HQFS	3D-format er billedsekvens		

Bemærk:

- Hvis 3D-kilden er 1080p ved 24 Hz, skal DMD afspille med integral multiple med 3D-funktion.
- Understøttelse af NVIDIA 3DTV kan afspilles, hvis der ikke er et patentgebyr fra Optoma.
- 1080i på 25 Hz og 720p på 50 Hz kører på 100 Hz; 1080p på 24 Hz kører på 144 Hz. Andre 3D-tider kører på 120 Hz.

YDERLIGERE OPLYSNINGER

Billedstørrelse og projiceringsafstand

ZW406 model (WXGA)

Diagonal længde på (16:9) skærm	Skærmstørrelse (B x H)				Projektionsafstand (D)				Forskyvning (Hd)	
	(m)		(tommer)		(m)		(fod)		(m)	(tommer)
	Bredde	Højde	Bredde	Højde	Vidvinkel	Telelinse	Vidvinkel	Telelinse		
19,7	0,42	0,27	16,71	10,44	Ikke relevant	1,0	Ikke relevant	3,28	0,03	1,18
40	0,86	0,54	33,92	21,2	1,3	2,0	4,27	6,56	0,07	2,76
50	1,08	0,67	42,40	26,5	1,6	2,5	5,25	8,20	0,09	3,54
60	1,29	0,81	50,88	31,8	1,9	3,0	6,23	9,84	0,10	3,94
70	1,51	0,94	59,36	37,1	2,2	3,5	7,22	11,48	0,12	4,72
80	1,72	1,08	67,84	42,4	2,5	4,1	8,20	13,45	0,13	5,12
90	1,94	1,21	76,32	47,7	2,8	4,6	9,19	15,09	0,15	5,91
100	2,15	1,35	84,80	53	3,2	5,1	10,50	16,73	0,16	6,30
120	2,58	1,62	101,76	63,6	3,8	6,1	12,47	20,01	0,20	7,87
150	3,23	2,02	127,20	79,5	4,7	7,6	15,42	24,93	0,25	9,84
180	3,88	2,42	152,64	95,4	5,7	9,1	18,70	29,86	0,30	11,81
200	4,31	2,69	169,60	106	6,3	10,1	20,67	33,14	0,34	13,39
250	5,38	3,37	212,00	132,5	7,9	Ikke relevant	25,92	Ikke relevant	0,41	16,14
315,8	6,80	4,25	267,80	167,4	10,0	Ikke relevant	32,81	Ikke relevant	0,53	20,87

Bemærk: Zoomforhold: 1,6x

ZH406 model (1080P)

Diagonal længde på (16:9) skærm	Skærmstørrelse (B x H)				Projektionsafstand (D)				Forskyvning (Hd)		Forskyvning (Hd)	
	(m)		(tommer)		(m)		(fod)		(m) maks.	(tommer) maks.	(m) min.	(tommer) min.
	Bredde	Højde	Bredde	Højde	Vidvinkel	Telelinse	Vidvinkel	Telelinse				
20,2	0,45	0,25	17,61	9,9	Ikke relevant	1,0	Ikke relevant	3,28	0,04	1,57	0,00	0,00
40	0,89	0,5	34,86	19,6	1,2	2,0	3,94	6,56	0,08	3,15	0,00	0,00
50	1,11	0,62	43,58	24,5	1,6	2,5	5,25	8,20	0,10	3,94	0,00	0,00
60	1,33	0,75	52,29	29,4	1,9	3,0	6,23	9,84	0,12	4,72	0,00	0,00
70	1,55	0,87	61,01	34,3	2,2	3,5	7,22	11,48	0,14	5,51	0,00	0,00
80	1,77	1	69,73	39,2	2,5	4,0	8,20	13,12	0,16	6,30	0,00	0,00
90	1,99	1,12	78,44	44,1	2,8	4,5	9,19	14,76	0,18	7,09	0,00	0,00
100	2,21	1,25	87,16	49	3,1	5,0	10,17	16,40	0,19	7,48	0,00	0,00
120	2,66	1,49	104,59	58,8	3,7	6,0	12,14	19,69	0,24	9,45	0,00	0,00
150	3,32	1,87	130,74	73,5	4,7	7,4	15,42	24,28	0,30	11,81	0,00	0,00
180	3,98	2,24	156,88	88,2	5,6	8,9	18,37	29,20	0,36	14,17	0,00	0,00
200	4,43	2,49	174,32	98,1	6,2	9,9	20,34	32,48	0,40	15,75	0,00	0,00
250	5,53	3,11	217,89	122,6	7,8	Ikke relevant	25,59	Ikke relevant	0,50	19,69	0,00	0,00
320,4	7,09	3,99	279,25	157,1	10,0	Ikke relevant	32,81	Ikke relevant	0,64	25,20	0,00	0,00

Bemærk: Zoomforhold: 1,6x

YDERLIGERE OPLYSNINGER

ZH406ST model (1080P)

Diagonal længde på (16:9) skærm	Skærmstørrelse (B x H)				Projektionsafstand (D)				Forskyvning (Hd)	
	(m)		(tommer)		(m)		(fod)		(m)	(tommer)
	Bredde	Højde	Bredde	Højde	Vidvinkel	Telelinse	Vidvinkel	Telelinse		
36,4	0,81	0,45	31,73	17,85	Ikke relevant	0,4	Ikke relevant	1,31	0,07	2,76
40	0,89	0,5	34,86	19,6	0,4	0,4	1,31	1,31	0,07	2,76
50	1,11	0,62	43,58	24,5	0,5	0,5	1,64	1,64	0,10	3,94
60	1,33	0,75	52,29	29,4	0,7	0,7	2,30	2,30	0,11	4,33
70	1,55	0,87	61,01	34,3	0,8	0,8	2,62	2,62	0,13	5,12
80	1,77	1	69,73	39,2	0,9	0,9	2,95	2,95	0,15	5,91
90	1,99	1,12	78,44	44,1	1,0	1,0	3,28	3,28	0,17	6,69
100	2,21	1,25	87,16	49	1,1	1,1	3,61	3,61	0,18	7,09
120	2,66	1,49	104,59	58,8	1,3	1,3	4,27	4,27	0,23	9,06
150	3,32	1,87	130,74	73,5	1,6	1,6	5,25	5,25	0,28	11,02
180	3,98	2,24	156,88	88,2	2,0	2,0	6,56	6,56	0,34	13,39
200	4,43	2,49	174,32	98,1	2,2	2,2	7,22	7,22	0,37	14,57
250	5,53	3,11	217,89	122,6	2,7	Ikke relevant	8,86	Ikke relevant	0,47	18,50
300,5	6,65	3,74	261,91	147,3	3,3	Ikke relevant	10,83	Ikke relevant	0,56	22,05

ZU406 model (WUXGA)

Diagonal længde på (16:9) skærm	Skærmstørrelse (B x H)				Projektionsafstand (D)				Forskyvning (Hd)	
	(m)		(tommer)		(m)		(fod)		(m)	(tommer)
	Bredde	Højde	Bredde	Højde	Vidvinkel	Telelinse	Vidvinkel	Telelinse		
29,2	0,63	0,39	24,76	15,48	Ikke relevant	1,0	Ikke relevant	3,28	0,04	1,57
40	0,86	0,54	33,92	21,2	1,0	1,4	3,28	4,59	0,05	1,97
50	1,08	0,67	42,40	26,5	1,3	1,7	4,27	5,58	0,07	2,76
60	1,29	0,81	50,88	31,8	1,6	2,1	5,25	6,89	0,08	3,15
70	1,51	0,94	59,36	37,1	1,8	2,4	5,91	7,87	0,10	3,94
80	1,72	1,08	67,84	42,4	2,1	2,7	6,89	8,86	0,10	3,94
90	1,94	1,21	76,32	47,7	2,3	3,1	7,55	10,17	0,12	4,72
100	2,15	1,35	84,80	53	2,6	3,4	8,53	11,15	0,13	5,12
120	2,58	1,62	101,76	63,6	3,1	4,1	10,17	13,45	0,16	6,30
150	3,23	2,02	127,20	79,5	3,9	5,1	12,80	16,73	0,20	7,87
180	3,88	2,42	152,64	95,4	4,7	6,2	15,42	20,34	0,25	9,84
200	4,31	2,69	169,60	106	5,2	6,8	17,06	22,31	0,27	10,63
250	5,38	3,37	212,00	132,5	6,5	8,6	21,33	28,22	0,33	12,99
300	6,46	4,04	254,40	159	7,8	Ikke relevant	25,59	Ikke relevant	0,40	15,75
383,7	8,26	5,17	325,38	203,4	10,0	Ikke relevant	32,81	Ikke relevant	0,51	20,08

Bemærk: Zoomforhold: 1,3x

YDERLIGERE OPLYSNINGER

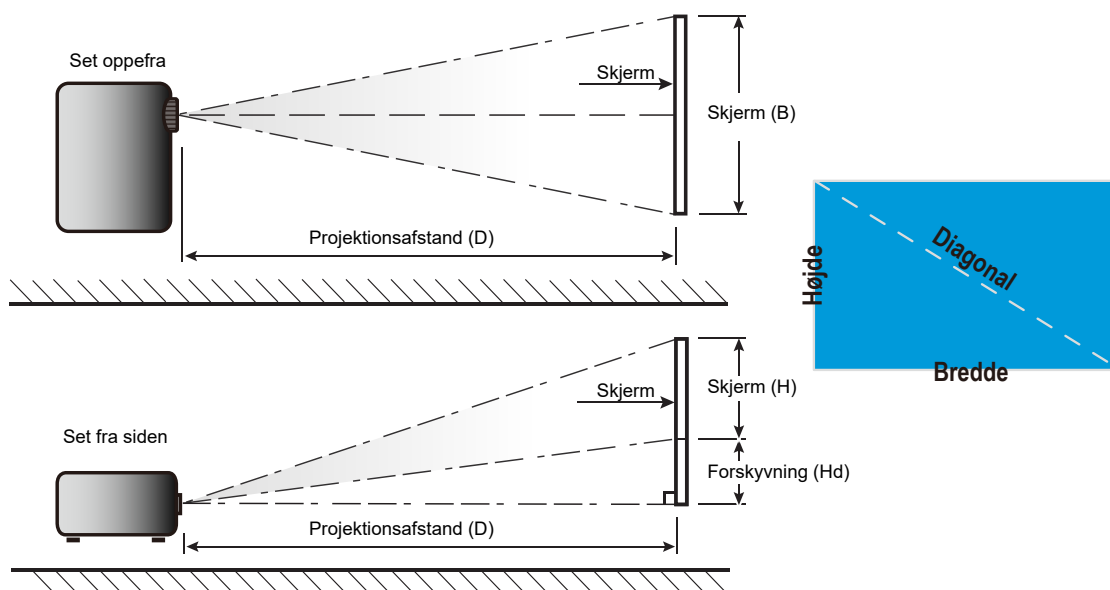

YDERLIGERE OPLYSNINGER

Projektormål og Loftmontering

1. For at undgå skader på din projektor, skal du bruge Optoma loftmonteringssettet.
2. Hvis du ønsker at anvende et tredjeparts loftmonteringsset skal du sikre dig, at de anvendte skruer til montering af projektoren på beslaget opfylder følgende specifikationer:
 - Skruetype: M4*10
 - Minimum skruelængde: 10 mm

1080p/WXGA model

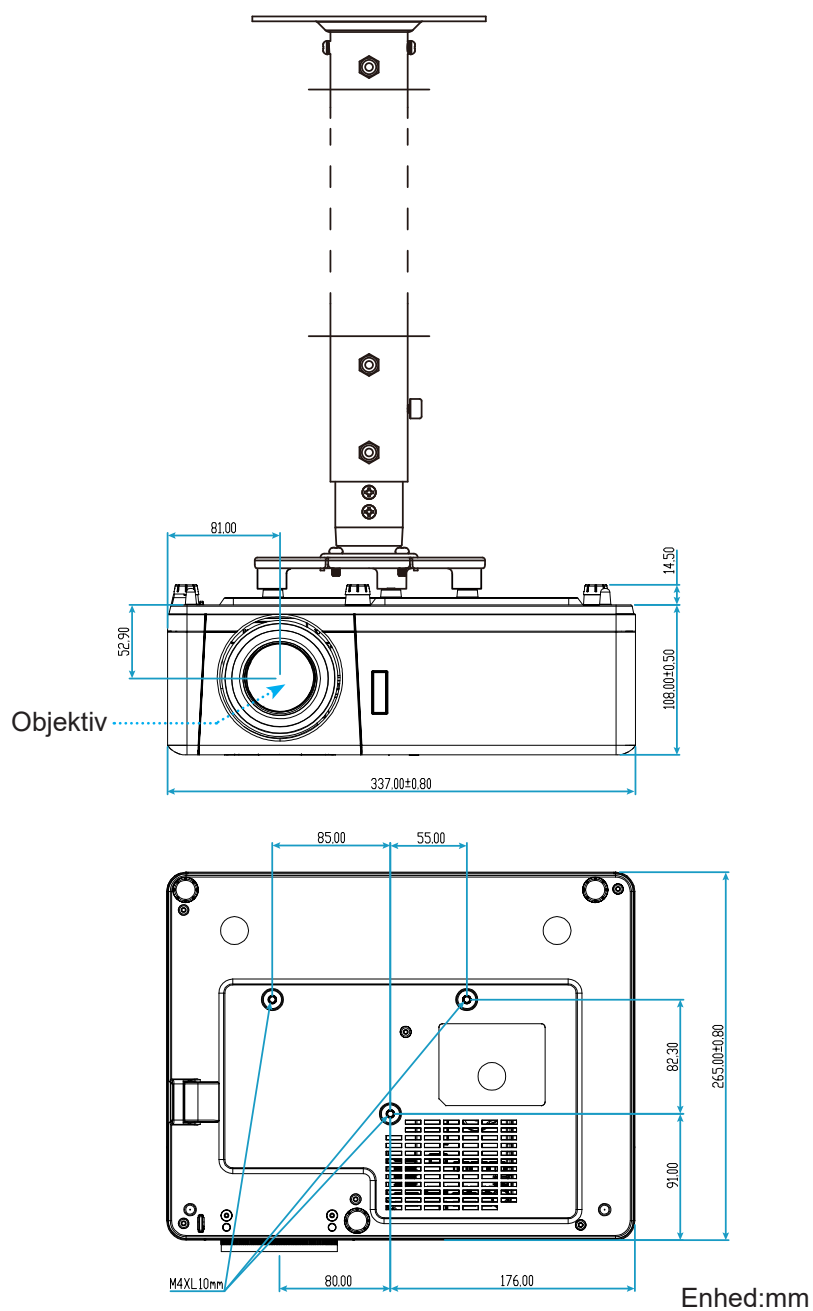

YDERLIGERE OPLYSNINGER

1080p Short Throw model

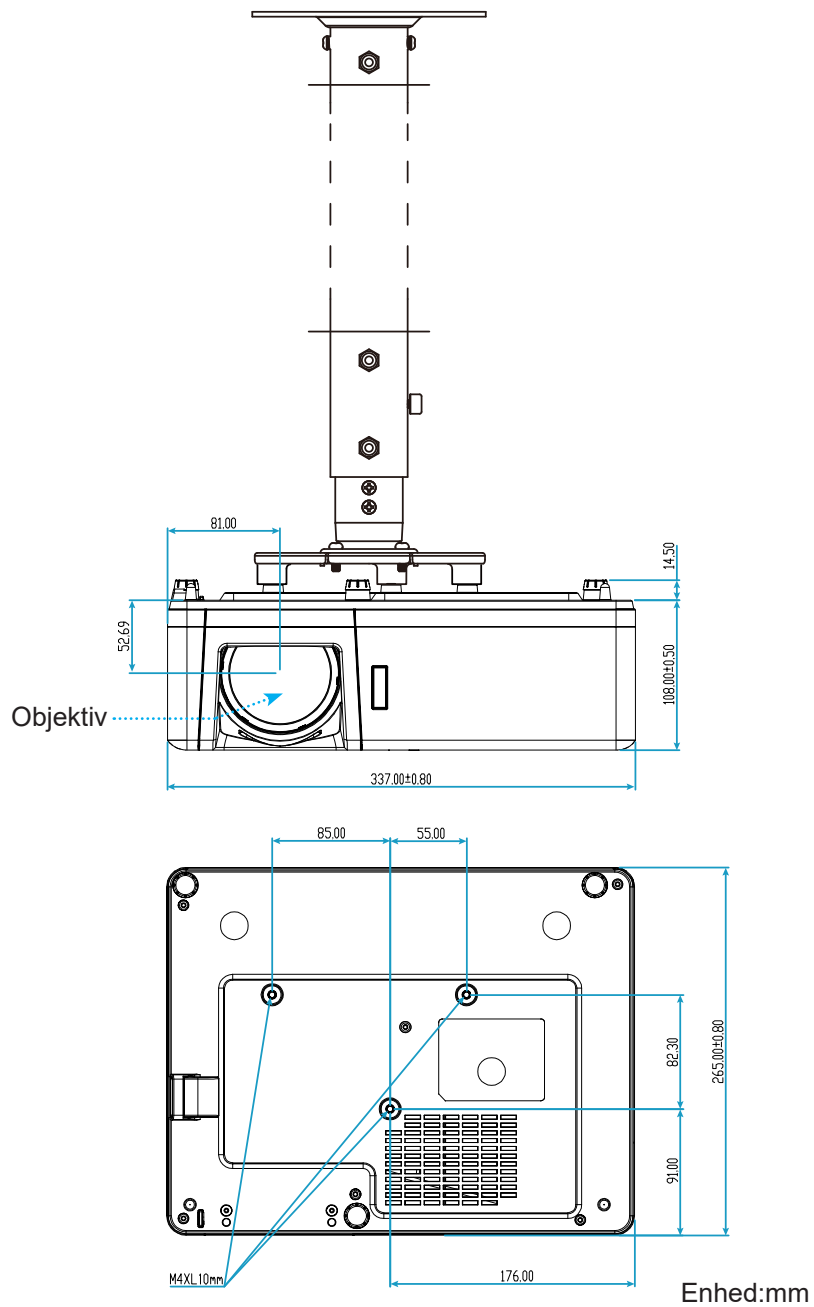

YDERLIGERE OPLYSNINGER

WUXGA model

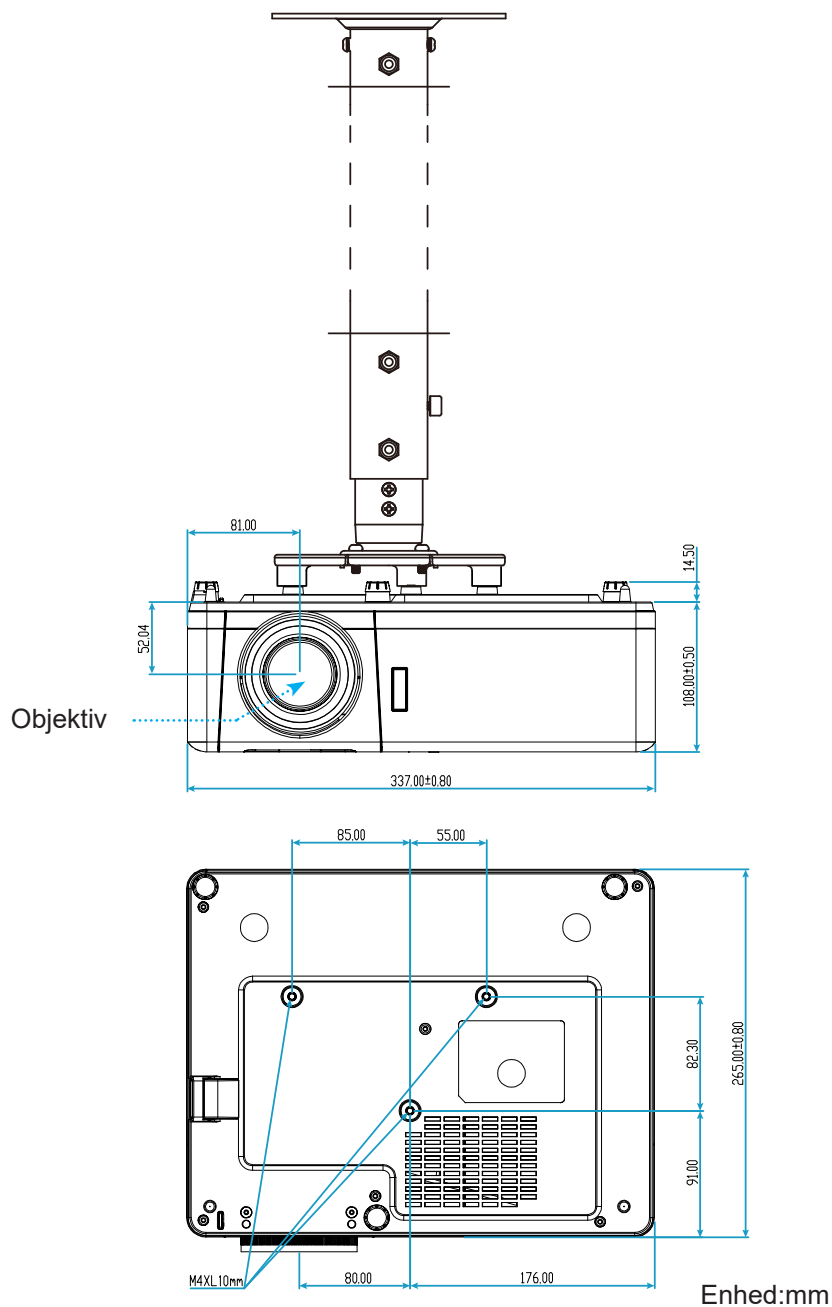

Bemærk: Bemærk, at skader opstået på grund af forkert installation, ikke vil være dækket af garantien.



Advarsel:

- Hvis du køber et loftmonterings sæt fra en anden virksomhed, skal du bruge den rigtige skruestørrelse. Skruestørrelsen afhænger af monteringspladens tykkelse.
- Der skal være mindst 10 cm mellemrum mellem loftet og projektorens bund.
- Installer ikke projektoren i nærheden af en varmekilde.

YDERLIGERE OPLYSNINGER

Koder for fjernbetjening

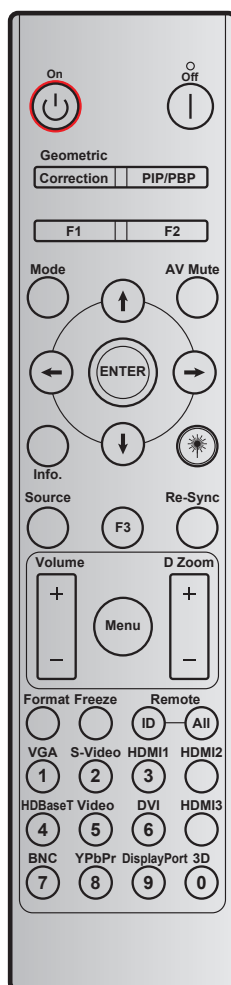

Nøgle	Definition af printnøgle	Nøglekode				Gentag
		BYTE1	BYTE2	BYTE3	BYTE4	
		kunde 0	kunde 1	data 0	data 1	
Tænd	På	32	CD	02	#BYTE3	F2
Sluk	AV	32	CD	2E	#BYTE3	F2
Geometrikorreksjon	Geometrikorreksjon	32	CD	96	#BYTE3	F2
PIP/PBP	PIP/PBP	32	CD	78	#BYTE3	F2
F1	F1	32	CD	26	#BYTE3	F2
F2	F2	32	CD	27	#BYTE3	F2
Modus	Modus	32	CD	95	#BYTE3	F2
Fire-vejs vælgertaster (↑/↓/←/→)	Op-pil	32	CD	C6	#BYTE3	F2
	Ned-pil	32	CD	C7	#BYTE3	F2
	Venstre-pil	32	CD	C8	#BYTE3	F2
	Højre-pil	32	CD	C9	#BYTE3	F2
Enter	Enter	32	CD	C5	#BYTE3	F2
AV demp	AV demp	32	CD	03	#BYTE3	F2

YDERLIGERE OPLYSNINGER







Nøgle	Definition af printnøgle	Nøglekode				Gentag
		BYTE1	BYTE2	BYTE3	BYTE4	
		kunde 0	kunde 1	data 0	data 1	
Informasjon	Info.	32	CD	25	#BYTE3	F2
Laser*	Laser	N/A	N/A	N/A	N/A	N/A
Source	Source	32	CD	18	#BYTE3	F2
F3	F3	32	CD	66	#BYTE3	F2
Synkroniser igen	Synkroniser igen	32	CD	04	#BYTE3	F2
Volum	Volum +	32	CD	09	#BYTE3	F2
	Volum -	32	CD	0C	#BYTE3	F2
D Zoom	D Zoom +	32	CD	08	#BYTE3	F2
	D Zoom -	32	CD	0B	#BYTE3	F2
Meny	Meny	32	CD	88	#BYTE3	F2
Format	Format	32	CD	15	#BYTE3	F2
Frys	Frys	32	CD	06	#BYTE3	F2
Fjernkontroll	Fjern-ID	3201~ 3299		N/A		
	Fjernstyring - Alle	32CD		N/A		
VGA / 1	1/VGA	32	CD	8E	#BYTE3	F2
S-Video/2	2/S-Video	32	CD	1D	#BYTE3	F2
HDMI1 / 3	3/HDMI1	32	CD	16	#BYTE3	F2
HDMI2	HDMI2	32	CD	9B	#BYTE3	F2
HDBaseT/4	4/HDBaseT	32	CD	70	#BYTE3	F2
Video / 5	5/Video	32	CD	1C	#BYTE3	F2
DVI/6	6/DVI	32	CD	19	#BYTE3	F2
HDMI3	HDMI3	32	CD	98	#BYTE3	F2
BNC/7	7/BNC	32	CD	1A	#BYTE3	F2
YPbPr/8	8/YPbPr	32	CD	17	#BYTE3	F2
Display Port/9	9/DisplayPort	32	CD	9F	#BYTE3	F2
3D / 0	0/3D	32	CD	89	#BYTE3	F2

YDERLIGERE OPLYSNINGER

Fejlfinding

Hvis du oplever et problem med din projektor, bør du læse følgende information. Hvis problemet vedvarer skal du kontakte din lokale forhandler eller vores servicecenter.

Billedproblemer

-  *Ingen bilder vises på skærmen.*
- Sørg for, at alle kabler og strømstik er korrekt og sikkert forbundet, som beskrevet i afsnittet "Installation".
 - Kontroller, at forbindelsesstikkens ben ikke er bøjedede eller brækkede.
 - Kontroller, at funktionen "Demp" ikke er aktiveret.
-  *Billedet er ude af fokus*
- Drej fokuseringsringen/fokushåndtaget med- eller mod uret, indtil billedet er skarpt og læseligt. (Se venligst side 19).
 - Kontroller, at projiceringsskærmen befinder sig indenfor den nødvendige afstand fra projektoren. (Se venligst side 61-63).
-  *Billedet udstrækkes, når der afspilles en dvd i 16:9*
- Når du spiller anamorforisk dvd eller 16:9 dvd, viser projektoren det bedste billede i 16:9-format på projektorens side.
 - Hvis du afspiller dvd i LBX-format, ændres formatet til LBX i projektorens skærmmenu.
 - Hvis du afspiller dvd i formatet 4:3, ændres formatet til 4:3 i projektorens skærmmenu.
 - Sæt billedformatet på din dvd-afspiller til 16:9 (bred).
-  *Bildet er for lite eller for stort*
- Drej zoom-knappen med eller mod uret for henholdsvis at forøge eller formindske den projicerede billedstørrelse. (Se venligst side 19).
 - Flytt projektoren nærmere eller længre fra skærmen.
 - Tryk på "Menu" på projektorens panel, gå til "Skjerm→ Aspect Ratio". Prøv med forskellige indstillinger.
-  *Billedet har skæve sider:*
- Hvis det er muligt, skal du omlacere projektoren således, at den er centreret på skærmen og under undersiden af skærmen.
-  *Billedet er spejlvendt*
- Vælg "OPPSETT→ Projeksjon" i skærmmenuen, og juster projiceringsretningen.

YDERLIGERE OPLYSNINGER

Andre problemer

-  *Projektoren reagerer ikke på nogle af knapperne*
- Hvis det er muligt, skal du slukke for projektoren, og derefter fjerne strømledningen og vente i mindst 20 sekunder, inden du tilslutter den igen.

Problemer med fjernbetjening

-  *Hvis fjernbetjeningen ikke virker, skal du*
- Sørg for at fjernbetjeningens vinkel er indenfor $\pm 30^\circ$ af den infrarøde modtager på projektoren.
 - Sørg for, at der ikke er nogen forhindringer mellem fjernbetjeningen og projektoren. Du må højst være 12 m væk fra projektoren.
 - Sørg for, at batterierne er indsat korrekt.
 - Udskift batterierne, hvis de er afladte.

YDERLIGERE OPLYSNINGER

Advarselsindikator

Når advarselsindikatorerne (se nedenfor) vises, slukker projektoren automatisk:

- "Lamp" indikatoren lyser rødt, og hvis strømindikatoren blinker rødt.
- "Temp" indikatoren lyser rødt, og hvis strømindikatoren blinker rødt. Dette angiver, at projektoren er overophedet. Under normale forhold kan der tændes for projektoren igen.
- "Temp" indikatoren blinker rødt, og strømindikatoren begynder at blinke rødt.

Træk strømkablet ud af projektoren, vent i 30 sekunder og prøv derefter igen. Hvis advarselsindikatoren lyser eller blinker, skal du kontakte det nærmeste servicecenter for hjælp.

LED-meddelelser

Meddelelsen	Strømlys		Temp. LED	Lampe LED
	(Rød)	(Blå)	(Rød)	(Rød)
Standby (ledning tilsluttet)	Lyser konstant			
Tænder (opvarmning)		Blinker (0,5 sek. slukket / 0,5 sek. tændt)		
Tænd og lampen lyser		Lyser konstant		
Slukker (køler af)		Blinker (0,5 sek. slukket/0,5 sek. tændt) Tilbage til konstant rødt lys, når ventilatorerne stopper.		
Quick Resume (100 sek.)		Blinker (0,25 sek. slukket / 0,25 sek. tændt)		
Fejl (lampefejl)	Blinker			Lyser konstant
Fejl (Viftefejl)	Blinker		Blinker	
Fejl (overophedning)	Blinker		Lyser konstant	

- Slukker:

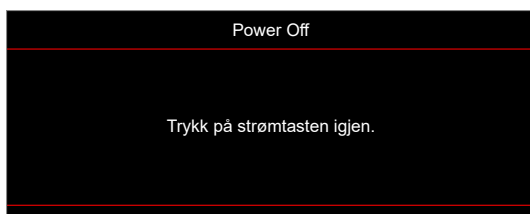

- Temperaturadvarsel:

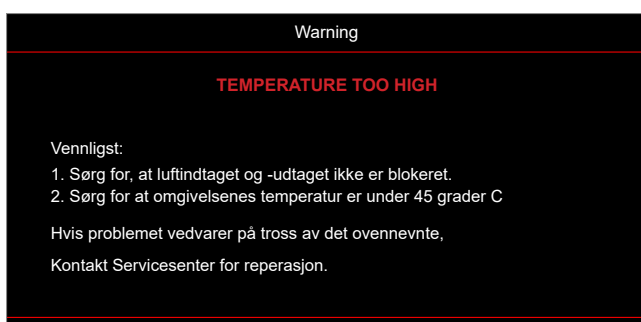

YDERLIGERE OPLYSNINGER

Specifikationer

Optisk	Beskrivelse
Maksimal opløsning	WUXGA
Original opløsning	<ul style="list-style-type: none">• 1080p• WXGA• WUXGA
Objektiv	Manuelt zoom- og fokusering
Billedstørrelse (diagonal)	<ul style="list-style-type: none">• WXGA: 36,1" ~ 301,2"• 1080p: 37" ~ 301,4"• WUXGA: 29" ~ 300,3"• 1080p Short Throw: 37" ~ 300"
Projiceringsafstand	<ul style="list-style-type: none">• WXGA: 1,2 m til 7,7 m (optimeret på 1,53 m)• 1080p: 1,2 m til 7,5m (optimeret på 1,53 m)• WUXGA: 1,0 m til 7,9 m (optimeret bred 80" på 2,2 m)• 1080p Short Throw: 0,4 m til 3,31 m (optimeret 89" på 0,984 m)

Elektrisk	Beskrivelse
Indgangsstik	<ul style="list-style-type: none">• HDMI 1.4a• HDMI 2.0b / MHL 2.2• VGA-indgang• Video (RCA-stik (Y))• Lydindgang 3,5 mm• Mikrofon• USB Type-A til strømforsynet USB 5 V/1,5 A
Udgange	<ul style="list-style-type: none">• VGA-udgang• Lydudgang 3,5 mm• 12 volt udløser• 3D-synkronisering
Control	<ul style="list-style-type: none">• Micro USB• RS232• RJ-45 (understøtter webstyring)
Farvegengivelse	1073,4 millioner farver
Scanningshastighed	<ul style="list-style-type: none">• Horizontal scanningshastighed: 15,375~91,146 KHz• Vertikal scanningshastighed: 50~85 Hz (120Hz for 3D-funktionsprojektor)
Indbyggede højttalere	Ja, 10 W
Strømkrav	100 - 240 V ±10 %, AC 50/60 Hz
Indgangsstrøm	3,0A

Mekaniske forhold	Beskrivelse
Installationsretning	Forfra, Bagfra, på loft, bagfra på loft
Mål	<ul style="list-style-type: none">• 337mm (B) x 265mm (D) x 108mm (H) (uden fødder)• 337mm (B) x 265mm (D) x 119,3mm (H) (med fødder)
Vægt	4,6 ±0,5 kg
Miljøforhold	Brug i 5-40°C, luftfugtighed 10-85 % (ikke-kondenserende)

Bemærk: Alle specifikationer kan ændres uden varsel.



YDERLIGERE OPLYSNINGER

Optomas globale kontorer

For service og support, kontakt venligst dit lokale kontor.



USA

47697 Westinghouse Drive,
Fremont, CA 94539, USA
www.optomausa.com

 888-289-6786
 510-897-8601
 services@optoma.com



Canada

47697 Westinghouse Drive,
Fremont, CA 94539, USA
www.optomausa.com

 888-289-6786
 510-897-8601
 services@optoma.com



Latin America

47697 Westinghouse Drive,
Fremont, CA 94539, USA
www.optomausa.com

 888-289-6786
 510-897-8601
 services@optoma.com



Europa

Unit 1, Network 41, Bourne End Mills
Hemel Hempstead, Herts,
HP1 2UJ, United Kingdom
www.optoma.eu
Service Tel: +44 (0)1923 691865

 +44 (0) 1923 691 800
 +44 (0) 1923 691 888
 service@tsc-europe.com



Benelux BV

Randstad 22-123
1316 BW Almere
The Netherlands
www.optoma.nl

 +31 (0) 36 820 0252
 +31 (0) 36 548 9052



Frankrig

Bâtiment E
81-83 avenue Edouard Vaillant
92100 Boulogne Billancourt, France

 +33 1 41 46 12 20
 +33 1 41 46 94 35
 savoptoma@optoma.fr



Spain

C/ José Hierro,36 Of. 1C
28522 Rivas VaciaMadrid,
Spain

 +34 91 499 06 06
 +34 91 670 08 32



Tyskland

Wiesenstrasse 21 W
D40549 Düsseldorf,
Germany

 +49 (0) 211 506 6670
 +49 (0) 211 506 66799
 info@optoma.de

Scandinavien



Lerpeveien 25
3040 Drammen
Norway

 +47 32 98 89 90
 +47 32 98 89 99
 info@optoma.no

PO.BOX 9515
3038 Drammen
Norway

Korea

WOOMI TECH.CO.,LTD.
4F, Minu Bldg.33-14, Kangnam-Ku,
Seoul,135-815, KOREA
korea.optoma.com

 +82+2+34430004
 +82+2+34430005



Japan

東京都足立区綾瀬3-25-18
株式会社オーエス
コンタクトセンター:0120-380-495

 info@os-worldwide.com
www.os-worldwide.com



Taiwan

12F., No.213, Sec. 3, Beixin Rd.,
Xindian Dist., New Taipei City 231,
Taiwan, R.O.C.
www.optoma.com.tw

 +886-2-8911-8600
 +886-2-8911-6550
 services@optoma.com.tw
asia.optoma.com



Hong Kong

Unit A, 27/F Dragon Centre,
79 Wing Hong Street,
Cheung Sha Wan,
Kowloon, Hong Kong

 +852-2396-8968
 +852-2370-1222
www.optoma.com.hk

Kina

5F, No. 1205, Kaixuan Rd.,
Changning District
Shanghai, 200052, China

 +86-21-62947376
 +86-21-62947375
www.optoma.com.cn



P/N:36.7F901G001-A