

Proyector DLP®

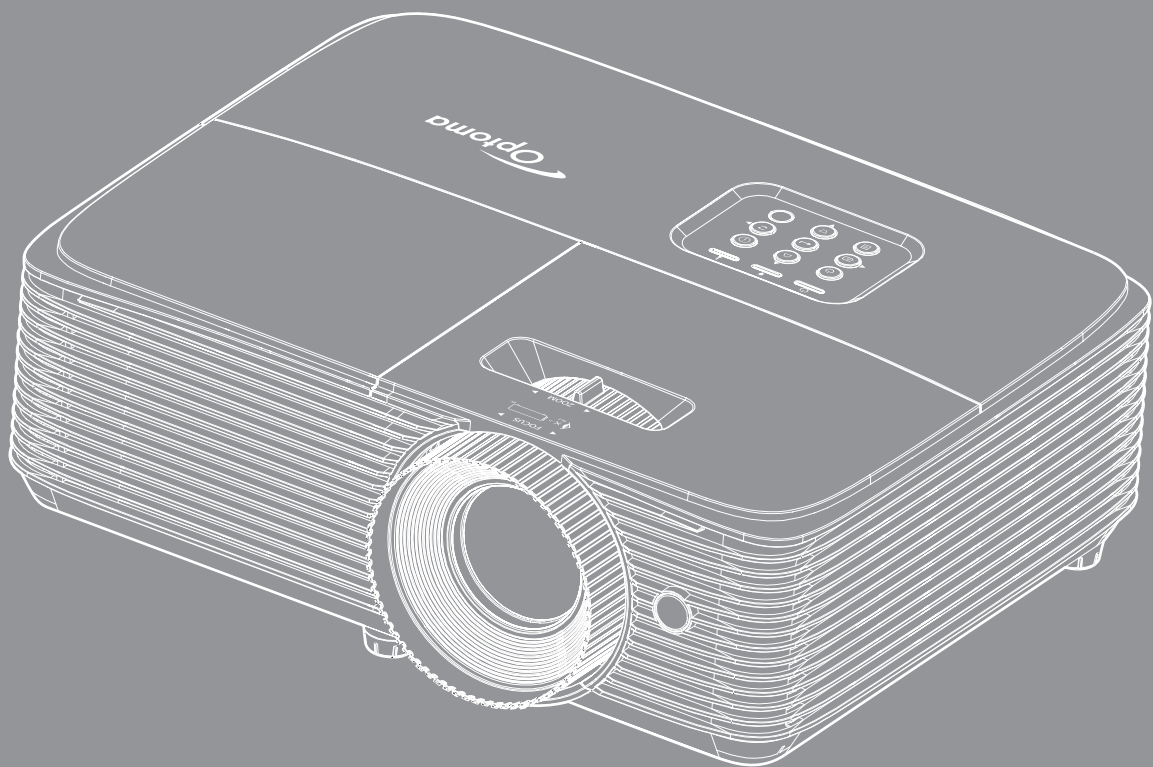

ÍNDICE

SEGURIDAD	4
<i>Instrucciones de seguridad importantes.....</i>	<i>4</i>
<i>Información de seguridad 3D</i>	<i>5</i>
<i>Derechos de autor.....</i>	<i>6</i>
<i>Renuncia de responsabilidad</i>	<i>6</i>
<i>Reconocimiento de marcas registradas</i>	<i>6</i>
<i>FCC</i>	<i>7</i>
<i>Declaración de conformidad para los países de la UE.....</i>	<i>7</i>
<i>WEEE.....</i>	<i>7</i>
INTRODUCCIÓN.....	8
<i>Contenido del paquete</i>	<i>8</i>
<i>Accesorios estándar.....</i>	<i>8</i>
<i>Accesorios opcionales.....</i>	<i>8</i>
<i>Información general del producto</i>	<i>9</i>
<i>Conexiones.....</i>	<i>10</i>
<i>Panel de control.....</i>	<i>11</i>
<i>Mando a distancia 1</i>	<i>12</i>
<i>Mando a distancia 2</i>	<i>13</i>
<i>Mando a distancia</i>	<i>14</i>
CONFIGURACIÓN E INSTALACIÓN	15
<i>Instalar el proyector.....</i>	<i>15</i>
<i>Ajustar de la imagen proyectada.....</i>	<i>19</i>
USO DEL PROYECTOR.....	22
<i>Encender y apagar el proyector</i>	<i>22</i>
<i>Seleccionar una fuente de entrada.....</i>	<i>23</i>
<i>Navegación por el menú y funciones</i>	<i>24</i>
<i>Árbol de menús en pantalla (OSD).....</i>	<i>25</i>
<i>Menú de ajuste de imagen de visualización.....</i>	<i>33</i>
<i>Menú Pantalla 3D.....</i>	<i>36</i>
<i>Menú de relación de aspecto de visualización.....</i>	<i>36</i>
<i>Menú de máscara de borde de visualización</i>	<i>40</i>
<i>Menú de zoom de visualización</i>	<i>40</i>
<i>Menú de desplazamiento de la imagen de visualización</i>	<i>40</i>
<i>Menú de distorsión trapezoidal de visualización</i>	<i>41</i>
<i>Menú de silencio de audio.....</i>	<i>41</i>
<i>Menú de volumen de audio</i>	<i>41</i>
<i>Menú de configuración de proyección.....</i>	<i>41</i>
<i>Menú de configuración de tipo de pantalla.....</i>	<i>41</i>
<i>Menú de configuración de lámpara</i>	<i>41</i>
<i>Menú de configuración de filtro</i>	<i>42</i>

<i>Menú de configuración de energía</i>	42
<i>Menú Configuración Seguridad</i>	43
<i>Menú de configuración de enlace HDMI</i>	43
<i>Menú de configuración del patrón de prueba</i>	44
<i>Menú de ajustes remotos</i>	44
<i>Menú de configuración de ID del proyector</i>	44
<i>Menú de opciones de configuración</i>	44
<i>Menú Restablecimiento de configuración</i>	45
<i>Menú Red LAN</i>	45
<i>Menú de control de la Red</i>	47
<i>Menú Configuración - Red - Configuración de control</i>	47
<i>Menú Información</i>	52



MANTENIMIENTO 53

<i>Reemplazar la lámpara</i>	53
<i>Instalar y limpiar el filtro para el polvo</i>	55

INFORMACIÓN ADICIONAL 56

<i>Resoluciones compatibles</i>	56
<i>Tamaño de imagen y distancia de proyección</i>	58
<i>Dimensiones del proyector e instalación en el techo</i>	60
<i>Códigos del mando a distancia infrarrojo 1</i>	61
<i>Códigos del mando a distancia infrarrojo 2</i>	63
<i>Códigos del mando a distancia infrarrojo 3</i>	65
<i>Resolución de problemas</i>	67
<i>Indicador de advertencia</i>	68
<i>Especificaciones</i>	71
<i>Sucursales internacionales de Optoma</i>	72

SEGURIDAD

	El símbolo de rayo dentro de un triángulo equilátero pretende alertar al usuario de la existencia de "voltaje peligroso" no aislado en el interior del producto, cuya magnitud puede ser lo suficientemente grande como para constituir un riesgo de descarga eléctrica para las personas.
	El símbolo de exclamación dentro de un triángulo equilátero pretende alertar al usuario de la existencia de importantes instrucciones de funcionamiento y mantenimiento (servicio técnico) en la documentación que acompaña al aparato.

Siga todas las advertencias, precauciones y procedimientos de mantenimiento recomendados en esta guía del usuario.

Instrucciones de seguridad importantes



- No mire fijamente al haz, según RG2. Como con cualquier fuente de luz brillante, no mire directamente al haz, según RG2 IEC 62471-5:2015.
- No bloquee las aperturas de ventilación. Para garantizar un funcionamiento fiable del proyector y para evitar que se sobrecaliente, es recomendable instalarlo en una ubicación que no bloquee la ventilación. A modo de ejemplo, no coloque el proyector en una mesa llena de objetos, un sofá, una cama, etc. No coloque el proyector en un lugar cerrado como una estantería o armario que restrinja el flujo de aire.
- Para reducir el riesgo de incendio y/o descarga eléctrica, no exponga el proyector a la lluvia o humedad. No coloque el aparato cerca de fuentes de calor, como por ejemplo radiadores, hornillos u otros aparatos como amplificadores que produzcan calor.
- No permita que ningún objeto o líquido entre en el proyector. Podrían entrar en contacto con punto de voltaje peligroso y cortocircuitar componentes, lo que podría originar un incendio o descargas eléctricas.
- No utilice el producto bajo las siguientes condiciones:
 - En ambientes muy calurosos, fríos o húmedos.
 - (i) Asegúrese de que la temperatura ambiente se encuentre entre 5°C ~ 40°C
 - (ii) Asegúrese de que la humedad relativa se encuentre entre 10% ~ 85%
 - En áreas donde el polvo y la suciedad se acumulen con facilidad.
 - Coloque el equipo cerca de un aparato que genere campos magnéticos intensos.
 - Bajo luz solar directa.
- No utilice el proyector en lugares donde pueda haber gases inflamables o gases explosivos en la atmósfera. La lámpara que se encuentra dentro del proyector alcanza temperaturas muy altas durante el funcionamiento y los gases pueden prenderse, lo que puede dar lugar a un incendio.
- No utilice la unidad si se presenta algún daño físico. Los daños físicos/utilizaciones incorrectas podrían ser (aunque no están limitados a):
 - La unidad se ha dejado caer.
 - El cable de alimentación o el enchufe está dañado.
 - Se ha derramado líquido sobre el proyector.
 - El proyector se ha expuesto a la lluvia o a la humedad.
 - Algo se ha caído dentro del proyector o está suelto.
- No coloque el proyector sobre una superficie inestable. El proyector puede caerse, lo que puede dar lugar a lesiones personales o daños en el propio proyector.
- No bloquee la luz que sale de la lente del proyector cuando se encuentra en funcionamiento. La luz calentará el objeto y podría fundirse, lo que puede provocar quemaduras o un incendio.

- No abra o desmonte este proyector, ya que se podrían producir descargas eléctricas.
- No intente reparar la unidad por sí mismo. Si abre o retira las tapas puede quedar expuesto a voltajes peligrosos y a otros riesgos. Llame a Optoma antes de enviar la unidad para que la reparen.
- Consulte la carcasa del proyector para obtener instrucciones relacionadas con la seguridad.
- La unidad solamente debe ser reparada por personal de servicio técnico cualificado.
- Use sólo accesorios/componentes auxiliares homologados por el fabricante.
- No mire directamente a la lente del proyector mientras está en funcionamiento. El brillo de la luz puede dañarle los ojos.
- Cuando reemplace la lámpara, espere a que la unidad se enfríe. Siga las instrucciones que se describen en las páginas 53-54.
- Este proyector detectará la vida de la lámpara automáticamente. Asegúrese de cambiar la lámpara cuando aparezcan los mensajes de aviso.
- Reinicie la función "Restablecer Lámpara" del menú de visualización en pantalla "Setup | Config. Lámpara" de visualización en pantalla después de reemplazar el módulo de la lámpara.
- Cuando apague el proyector, asegúrese de que el ciclo de enfriamiento se ha completado antes de desconectar la alimentación. Deje que transcurran 90 segundos para que el proyector se enfríe.
- Cuando se aproxime el fin del ciclo de vida de la lámpara, el mensaje "Se agotó la vida útil de la lámpara." aparecerá en la pantalla. Póngase en contacto con su distribuidor local o con el centro de servicio local para cambiar la lámpara tan pronto como sea posible.
- Apagar la unidad y desconectar el enchufe de alimentación de la toma de CA antes de limpiar el producto.
- Use un paño suave y seco impregnado en un detergente débil para limpiar la carcasa de la pantalla. No utilizar limpiadores, ceras o disolventes abrasivos para limpiar la unidad.
- Desconectar el enchufe de la corriente de la salida de CA si no va a usar el producto durante un prolongado período de tiempo.

Nota: Cuando la lámpara alcance el final de su ciclo de vida, el proyector no se volverá a encender hasta que se reemplace el módulo de la lámpara. Para reemplazar la lámpara, siga los procedimientos descritos en la sección "Reemplazar la lámpara" en las páginas 53-54.

- *No coloque el proyector en lugares donde pueda estar sometido a vibraciones o impactos.*
- *No toque la lente con las manos desprotegidas.*
- *Quite las pilas del mando a distancia antes de guardarlo. Si las pilas se dejan en el mando a distancia durante prolongados períodos de tiempo, pueden presentar fugas.*
- *No utilice o almacene el proyector en lugares donde haya humo procedente de aceite o cigarrillos, ya que puede afectar negativamente a la calidad del rendimiento del proyector.*
- *Siga la instalación de orientación del proyector correcta ya que una instalación no estándar puede afectar al rendimiento del proyector.*
- *Utilice una regleta de enchufes y o protector de sobrevoltaje. Los apagones y las caídas de tensión pueden DAÑAR los dispositivos.*

Información de seguridad 3D

Siga todas las advertencias y precauciones tal y como se recomienda antes de que usted o sus hijos utilicen la función 3D.

Advertencia

Los niños y adolescentes podrían presentar una mayor sensibilidad a los problemas de salud asociados a la visualización de imágenes 3D, por lo que deben disfrutar de vigilancia constante durante la realización de tal actividad.

Advertencia acerca de la epilepsia fotosensitiva y otros riesgos de salud

- Algunos espectadores podrían experimentar ataques epilépticos o apoplejías durante la visualización de las imágenes o luces intermitentes que el proyector proyecta al reproducir películas o videojuegos. Si usted es susceptible de sufrir un ataque epiléptico o apoplejía o sus antecedentes familiares así lo sugieren, consulte con un médico especialista antes de usar la función 3D.
- Incluso aquellas personas sin antecedentes personales o familiares de epilepsia o apoplejía podrían sufrir una enfermedad no diagnosticada que derive en la aparición de ataques epilépticos fotosensitivos.

- Las mujeres embarazadas, los ancianos, los enfermos en estado grave, las personas privadas del sueño y aquellas afectadas por el consumo de alcohol deben evitar el uso de las funciones 3D que incorpora el equipo.
- Si experimenta alguno de los siguientes síntomas, desista inmediatamente de la visualización de imágenes 3D y póngase en contacto con un médico especialista: (1) alteración de la visión; (2) desvanecimiento; (3) mareo; (4) movimiento involuntario e impulsivo de los ojos o los músculos; (5) confusión; (6) náuseas; (7) pérdida de consciencia; (8) convulsiones; (9) calambres; y/o (10) desorientación. Los niños y adolescentes son más propensos que los adultos a experimentar los síntomas anteriores. Los padres deben prestar especial atención a sus hijos durante el uso de la función y preguntarles con frecuencia si sufren tales síntomas.
- La visualización de la proyección 3D puede causar, asimismo, cinetosis, efectos de alteración de la percepción, desorientación, fatiga ocular y reducción de la estabilidad postural. Se recomienda al usuario realizar descansos con frecuencia con objeto de mitigar el posible impacto de tales efectos. Si sufre fatiga o sequedad ocular o experimenta alguno de los síntomas anteriores, desista inmediatamente del uso de este dispositivo hasta que los síntomas desaparezcan y hayan transcurrido, al menos, 30 minutos a partir de dicho momento.
- La visualización de la proyección 3D a muy poca distancia de la pantalla durante periodos prolongados de tiempo puede resultar perjudicial para la visión. La distancia de visualización ideal es equivalente a tres veces la altura de la pantalla. Es recomendable que los ojos del espectador queden situados al nivel de la pantalla.
- La visualización de la proyección 3D empleando unas gafas 3D durante un periodo prolongado de tiempo puede derivar en dolores de cabeza o sensación de fatiga. Si experimenta dolor de cabeza, fatiga o mareos, desista de la visualización de la proyección 3D y descanse.
- No use las gafas 3D con ningún fin ajeno a la visualización de la proyección 3D.
- El uso de las gafas 3D con cualquier otra finalidad (y, en particular, como anteojos, gafas de sol, gafas protectoras, etc.) podría resultar físicamente perjudicial para el espectador y debilitar la capacidad visual.
- Algunos espectadores podrían sufrir desorientación durante la visualización de la proyección 3D. Debido a ello, NO se recomienda instalar el PROYECTOR 3D cerca del hueco de una escalera, cables, balcones u otros objetos con los que sea posible tropezar o chocar, o puedan provocar caídas, romperse o desprenderse.

Derechos de autor

Esta publicación, incluidas todas las fotografías, ilustraciones y software, está protegida por leyes de derechos de autor internacionales, con todos los derechos reservados. Ni este manual ni ningún material aquí contenido, puede ser reproducido sin el consentimiento por escrito del autor.

© Derechos de autor 2017

Renuncia de responsabilidad

La información contenida en este documento está sujeta a cambios sin previo aviso. El fabricante no representa ni otorga ninguna garantía respecto al contenido de esta documentación y renuncia expresamente a cualquier garantía implícita de comerciabilidad o idoneidad para cualquier fin determinado. El fabricante se reserva el derecho de revisar esta publicación y de realizar cambios en el contenido del presente documento cuando lo estime oportuno sin que tenga la obligación de notificar a ninguna persona dichos cambios o revisiones.

Reconocimiento de marcas registradas

Kensington es una marca comercial registrada en EE.UU. de ACCO Brand Corporation con registros emitidos y aplicaciones pendientes en otros países de todo el mundo.

HDMI, el logotipo de HDMI y High-Definition Multimedia Interface son marcas comerciales o marcas registradas de HDMI Licensing, LLC en Estados Unidos y otros países.

DLP®, DLP Link y el logotipo de DLP son marcas comerciales registradas de Texas Instruments, y BrilliantColor™ es una marca comercial de Texas Instruments.

Todos los demás nombres de producto utilizados en este manual pertenecen a sus respectivos propietarios y están reconocidos.

DARBEE es una marca comercial de Darbee Products, Inc.

MHL, Mobile High-Definition Link y el logotipo de MHL son marcas comerciales o marcas registradas de MHL Licensing, LLC.

FCC

Este equipo ha sido comprobado y se ha determinado que cumple con los límites de dispositivo digital Clase B, de acuerdo con la Parte 15 de las Normas de la FCC. Dichos límites han sido diseñados para proporcionar una protección razonable contra interferencias perjudiciales en una instalación residencial. Este equipo genera, utiliza y puede irradiar energía de radiofrecuencia y, si no se encuentra instalado o si no es utilizado de acuerdo con las instrucciones, puede causar interferencias dañinas a las comunicaciones de radio.

No es posible, no obstante, garantizar que no se produzcan interferencias en una instalación particular. Si este dispositivo causa interferencias perjudiciales para la recepción de ondas de radio o televisión, lo cual puede determinarse apagándolo y encendiéndolo, se recomienda al usuario intentar corregir la interferencia poniendo en práctica una o más de las siguientes medidas:

- Cambiar la orientación o la ubicación de la antena receptora.
- Aumentar la separación entre el dispositivo y el receptor.
- Conectar el dispositivo a una toma de suministro eléctrico perteneciente a un circuito diferente de aquél al que está conectado el receptor.
- Solicitar ayuda a un distribuidor o a un técnico experto en radio y televisión.

Aviso: Cables apantallados

La conexión de cualquier dispositivo informático deberá tener lugar empleando cables apantallados a fin de no impedir la satisfacción de los requisitos de la normativa de la FCC.

Precaución

Aquellos cambios o modificaciones que no hayan sido expresamente aprobados por el fabricante podrían invalidar la autorización concedida por la Comisión Federal de Comunicaciones al usuario para usar este proyector.

Condiciones de funcionamiento

Este dispositivo cumple con el Apartado 15 de la Normativa de la FCC. Su funcionamiento se encuentra sujeto a las dos condiciones siguientes:

1. Este dispositivo no debe causar interferencias perjudiciales; y
2. Este dispositivo debe aceptar cualquier interferencia recibida, incluidas aquellas que pudieran causar un funcionamiento no deseado.

Aviso: Usuarios canadienses

Este aparato digital de Clase B cumple con la norma canadiense ICES-003.

Remarque à l'intention des utilisateurs canadiens

Cet appareil numérique de la classe B est conforme à la norme NMB-003 du Canada.

Declaración de conformidad para los países de la UE

- Directiva EMC 2014/30/CE (enmiendas incluidas)
- Directiva de baja tensión 2014/35/CE
- Directiva R&TTE 1999/5/CE (si el producto cuenta con funciones RF)

WEEE



Instrucciones de eliminación

No arroje este dispositivo electrónico a la basura cuando desee desecharlo. Contribuya a reducir los niveles de contaminación y garantizar la máxima protección del medioambiente recicándolo.

INTRODUCCIÓN

Contenido del paquete

Desempaquete con cuidado el producto y compruebe que tiene todos los elementos enumerados a continuación bajo la sección de accesorios estándar. Algunos de los elementos que figuran en los accesorios opcionales pueden no estar disponibles en función del modelo, las especificaciones y la región de compra. Compruébelo en su lugar se compra. Algunos accesorios pueden variar según la región.

La tarjeta de garantía solo se suministra en ciertas regiones concretas. Póngase en contacto con su proveedor para obtener más información detallada.

Accesorios estándar

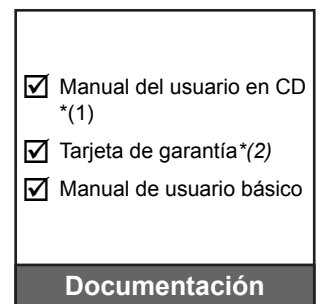
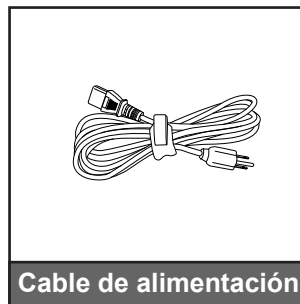

Nota:

- El mando a distancia se envía con la pila instalada.
- ^{*(1)} Para obtener información sobre el Manual de Usuario Europeo, visite www.optomaeurope.com.
- ^{*(2)} Para obtener información sobre la garantía europea, visite www.optomaeurope.com.
- ^{*(3)} El mando a distancia real puede variar según la región.

Accesorios opcionales

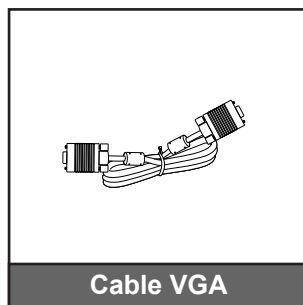
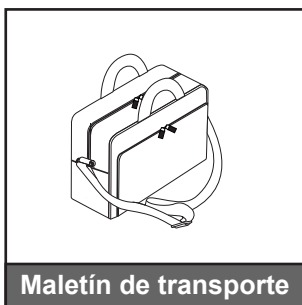

Nota: Los accesorios opcionales varían en función del modelo, de las especificaciones y de la región.

INTRODUCCIÓN

Información general del producto

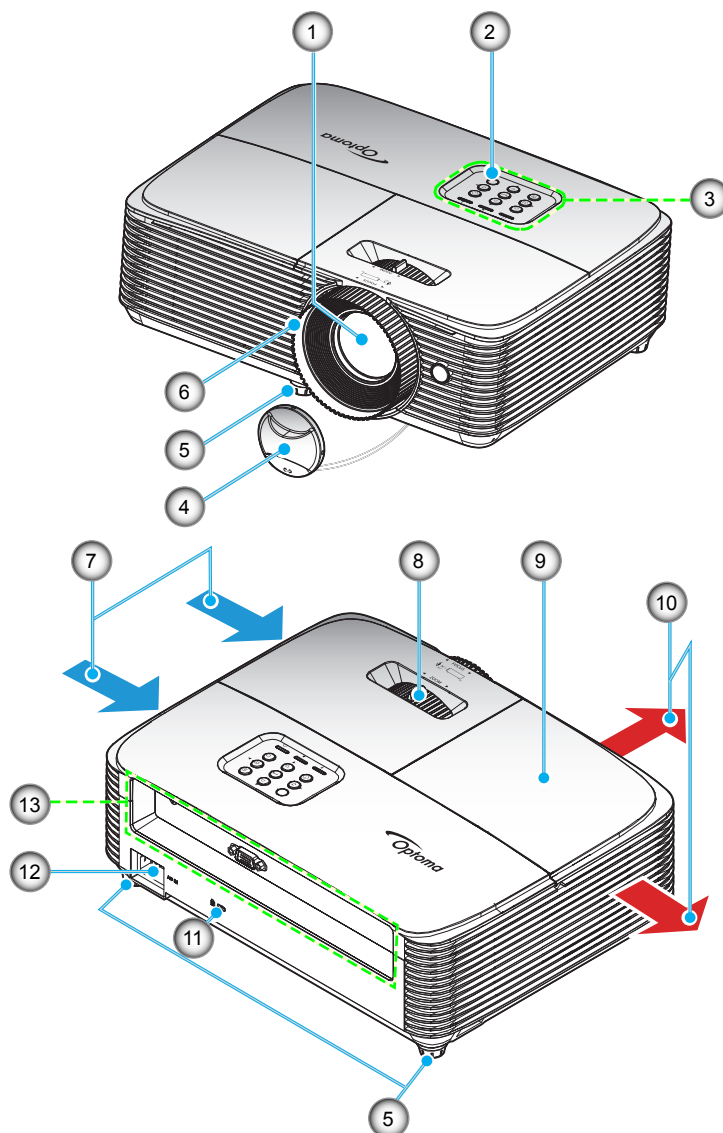

Nota: Mantenga una distancia mínima de 20 cm entre las etiquetas de "entrada" y "salida".

Nº	Opción	Nº	Opción
1.	Objetivo	8.	Control de zoom
2.	Receptor de infrarrojos (IR)	9.	Tapa de la lámpara
3.	Panel de control	10.	Ventilación (salida)
4.	Tapa de la lente	11.	Puerto de bloqueo Kensington™
5.	Pie de ajuste de inclinación	12.	Toma de suministro eléctrico
6.	Anillo de enfoque	13.	Entrada / Salida
7.	Ventilación (entrada)		

INTRODUCCIÓN

Conexiones

Tipo 1 (8 E/S)

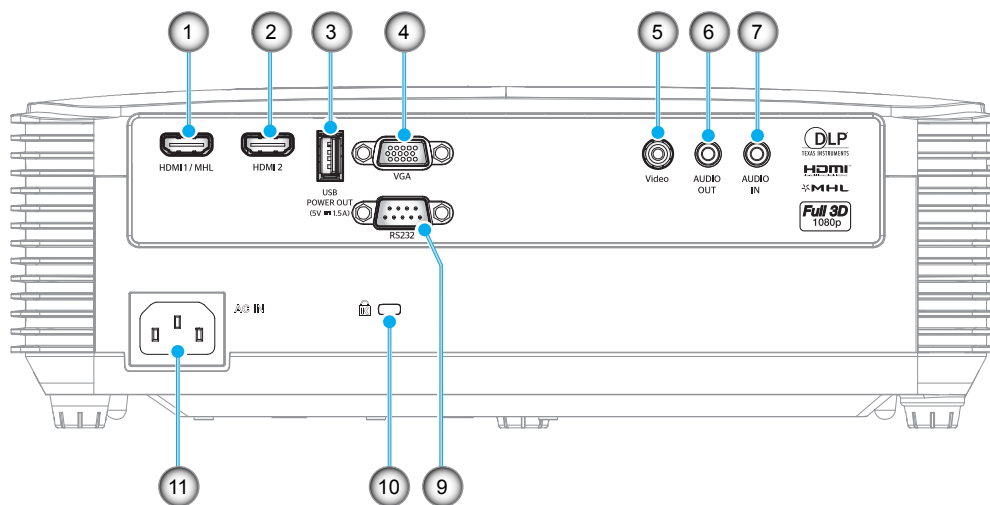

Tipo 2 (9 E/S)

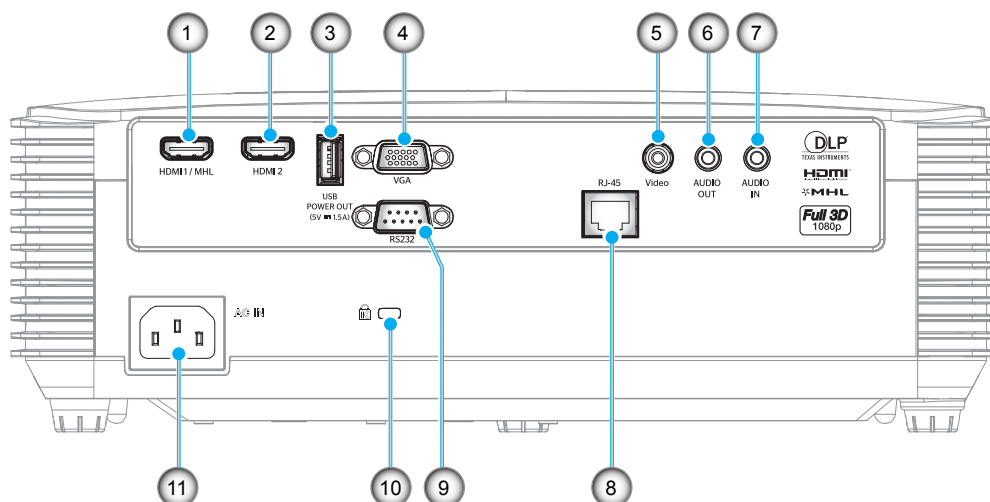

Nº	Opción	Tipo 1 (8 E/S)	Tipo 2 (9 E/S)
1.	Conector HDMI 1/ MHL	√	√
2.	Conector HDMI 2	√	√
3.	Conector de salida de alimentación USB (5V---1A) / conector de RATÓN / conector de SERVICIO	√	√
4.	Conector VGA	√	√
5.	Conector de vídeo	√	√
6.	Conector SALIDA DE AUDIO	√	√
7.	Conector ENTRANDA DE AUDIO	√	√
8.	Conector RJ-45	N/A	√
9.	Conector RS-232	√	√
10.	Puerto de bloqueo Kensington™	√	√
11.	Toma de suministro eléctrico	√	√

Nota: √ significa que se admite la opción, "N/A" significa que la opción no está disponible.

INTRODUCCIÓN

Nota:

- El ratón remoto necesita un mando a distancia especial.
- Las E/S dependen del proyector adquirido. Compruebe el producto físico para referencia.

Panel de control

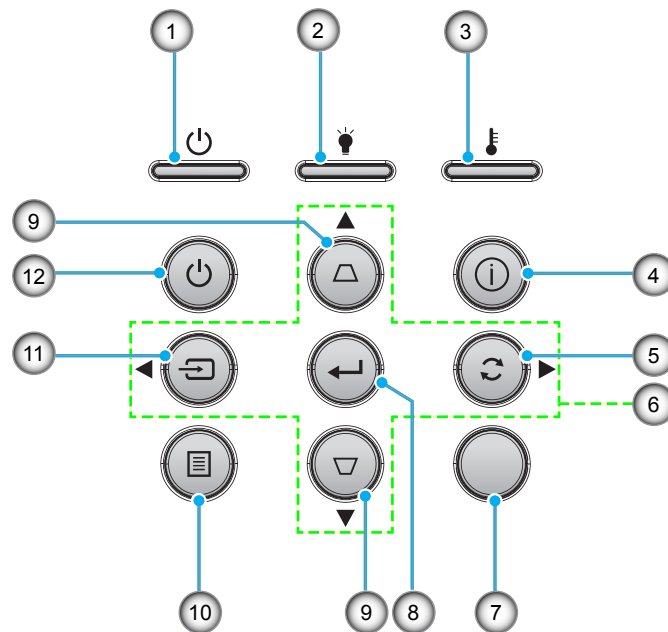

Nº	Opción	Nº	Opción
1.	LED de encendido/espera	7.	Receptor de infrarrojos (IR)
2.	LED de la lámpara	8.	Entrar
3.	LED de temperatura	9.	Corrección de distorsión trapezoidal
4.	Información	10.	Menú
5.	Resincronización	11.	Fuente
6.	Botones de selección de cuatro direcciones	12.	Encender

INTRODUCCIÓN

Mando a distancia 1

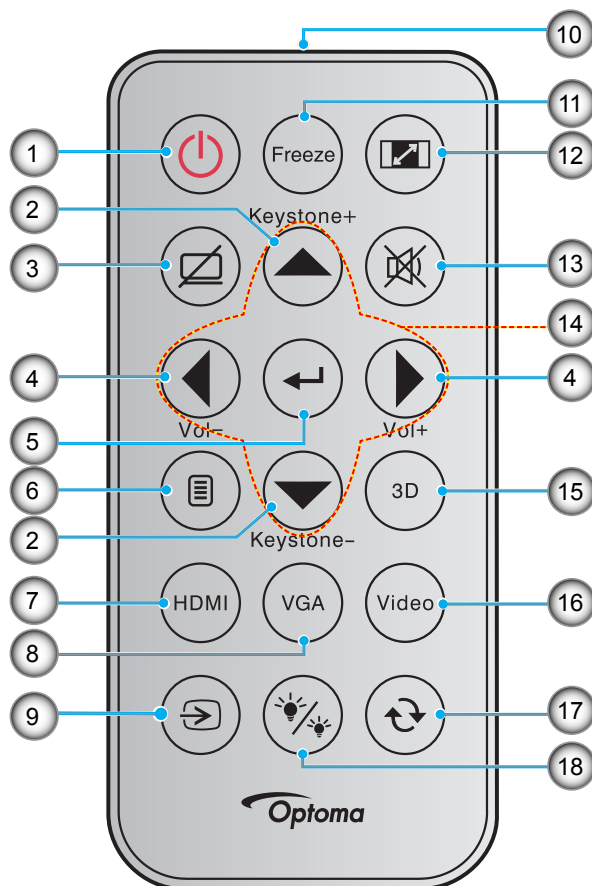

Nº	Opción	Nº	Opción
1.	Encender y apagar	10.	Indicador LED de IR
2.	Corrección trapezoidal + / -	11.	Congelar
3.	Silencio AV	12.	Aspecto de Ratio
4.	Volumen - / +	13.	Silencio
5.	Entrar	14.	Botones de selección de cuatro direcciones
6.	Menú	15.	Tres dimensiones
7.	HDMI	16.	Vídeo
8.	VGA	17.	Resincronización
9.	Fuente	18.	Modo Brillo

Nota:

- *El mando a distancia real puede variar según la región.*
- *Algunos botones puede que no funcionen para ciertos modelos que no admiten estas funciones.*
- *Antes de usar el mando a distancia por primera vez, extraiga la cinta aislante transparente. Consulte la página 20 para obtener información sobre la instalación de la batería.*

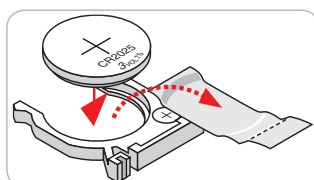

INTRODUCCIÓN

Mando a distancia 2

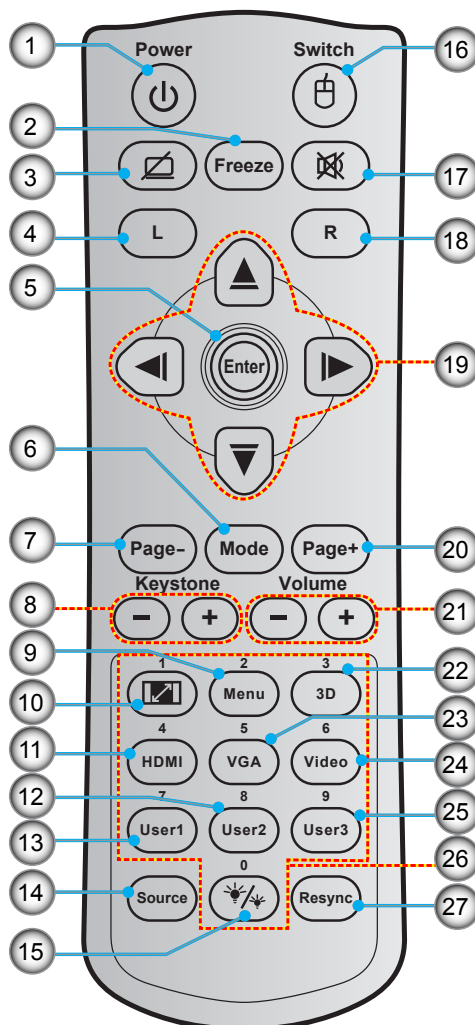

Nº	Opción	Nº	Opción
1.	Encender y apagar	15.	Modo Brillo
2.	Congelar	16.	Activación / Desactivación del ratón
3.	Pantalla en blanco / Silencio de audio	17.	Silencio
4.	Clic con el botón izquierdo del ratón	18.	Clic con el botón derecho del ratón
5.	Entrar	19.	Botones de selección de cuatro direcciones
6.	Modo	20.	Página +
7.	Página -	21.	Volumen - / +
8.	Corrección trapezoidal - / +	22.	Activación / Desactivación del menú 3D
9.	Menú	23.	VGA
10.	Aspecto de Ratio	24.	Vídeo
11.	HDMI	25.	Usuario3
12.	Usuario2	26.	Teclado numérico (0-9)
13.	Usuario1	27.	Resincronización
14.	Fuente		

Nota:

- El mando a distancia real puede variar según la región.
- Algunos botones puede que no funcionen para ciertos modelos que no admiten estas funciones.

INTRODUCCIÓN

Mando a distancia

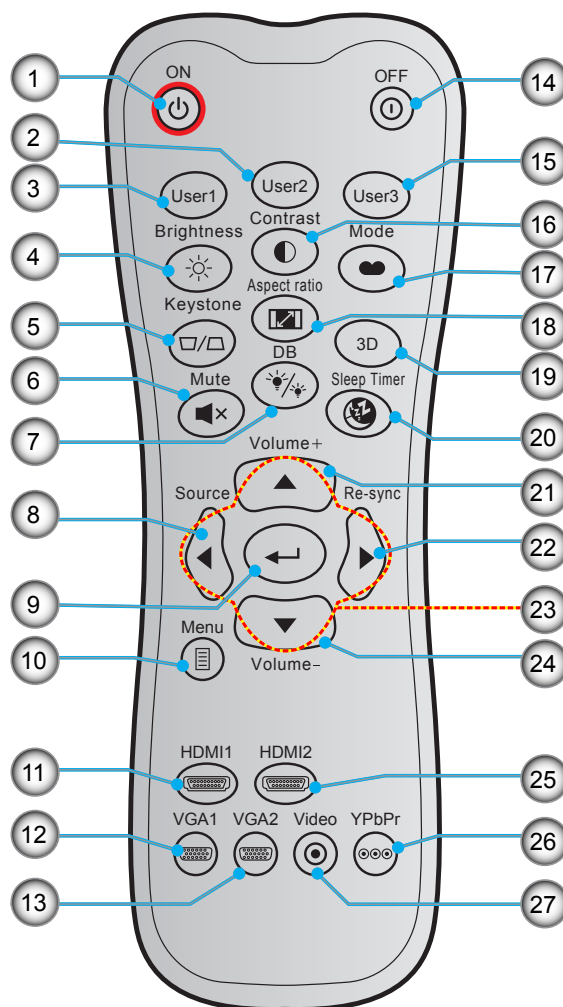

Nº	Opción	Nº	Opción
1.	Encendido	15.	Usuario3
2.	Usuario2	16.	Contraste
3.	Usuario1	17.	Modo Display
4.	Brillo	18.	Aspecto de Ratio
5.	Trapezoidal	19.	Activación / Desactivación del menú 3D
6.	Silencio	20.	Sleep Timer
7.	DB (negro dinámico)	21.	Volumen +
8.	Fuente	22.	Resincronización
9.	Entrar	23.	Botones de selección de cuatro direcciones
10.	Menú	24.	Volumen -
11.	HDMI1	25.	HDMI2
12.	VGA1 (no admitido)	26.	YPbPr (no admitido)
13.	VGA2 (no admitido)	27.	Vídeo (no admitido)
14.	Apagado		

Nota: Es posible que algunos botones no funcionen para ciertos modelos que no admiten estas funciones.

CONFIGURACIÓN E INSTALACIÓN

Instalar el proyector

El proyector se ha diseñado para su instalación en una de cuatro posiciones posibles.

Elija la más apropiada de acuerdo con las características de la sala o con sus preferencias personales. Tenga en cuenta el tamaño y la posición de la pantalla, la ubicación de una toma de alimentación adecuada, además de la ubicación y distancia entre el proyector y el resto del equipo.

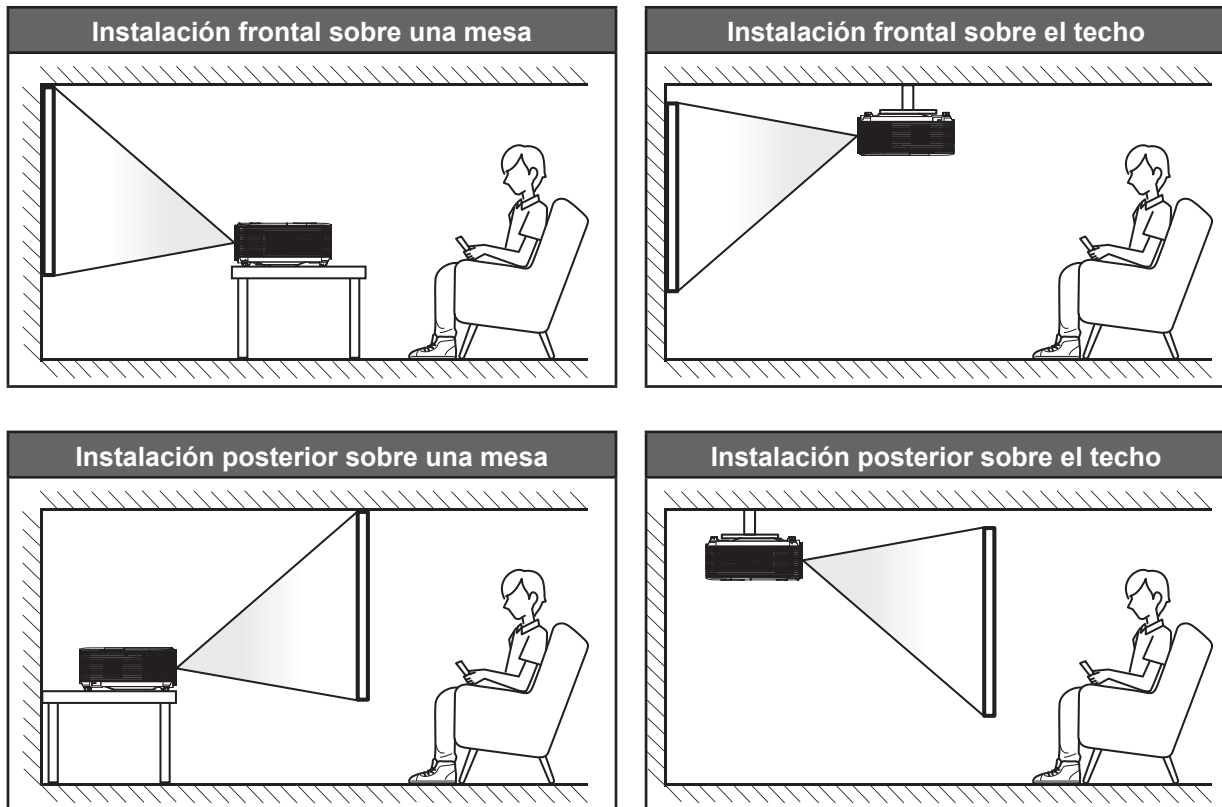

El proyector se debe colocar plano sobre una superficie y con un ángulo de 90 grados o perpendicular a la pantalla.

- Para saber cómo determinar la ubicación del proyector para un tamaño de pantalla dado, consulte la tabla de distancias en las páginas 58-59.
- Para saber cómo determinar el tamaño de pantalla para una distancia dada, consulte la tabla de distancias en las páginas 58-59.

Nota: *Cuanto más alejado se coloque el proyector de la pantalla, el tamaño de la imagen proyectada aumenta y el desplazamiento vertical también aumenta proporcionalmente.*

IMPORTANTE:

No utilice el proyector en cualquier posición que no sea otra que una mesa o montaje en techo. El proyector debe estar horizontal y no inclinado ya sea hacia adelante/atrás o hacia la izquierda/derecha. Cualquier otra orientación anulará la garantía y puede acortar la vida útil de la lámpara del proyector o del propio proyector. Para consejos de instalación no estándar póngase en contacto con Optoma.

CONFIGURACIÓN E INSTALACIÓN

Tipo 1 (8 E/S)

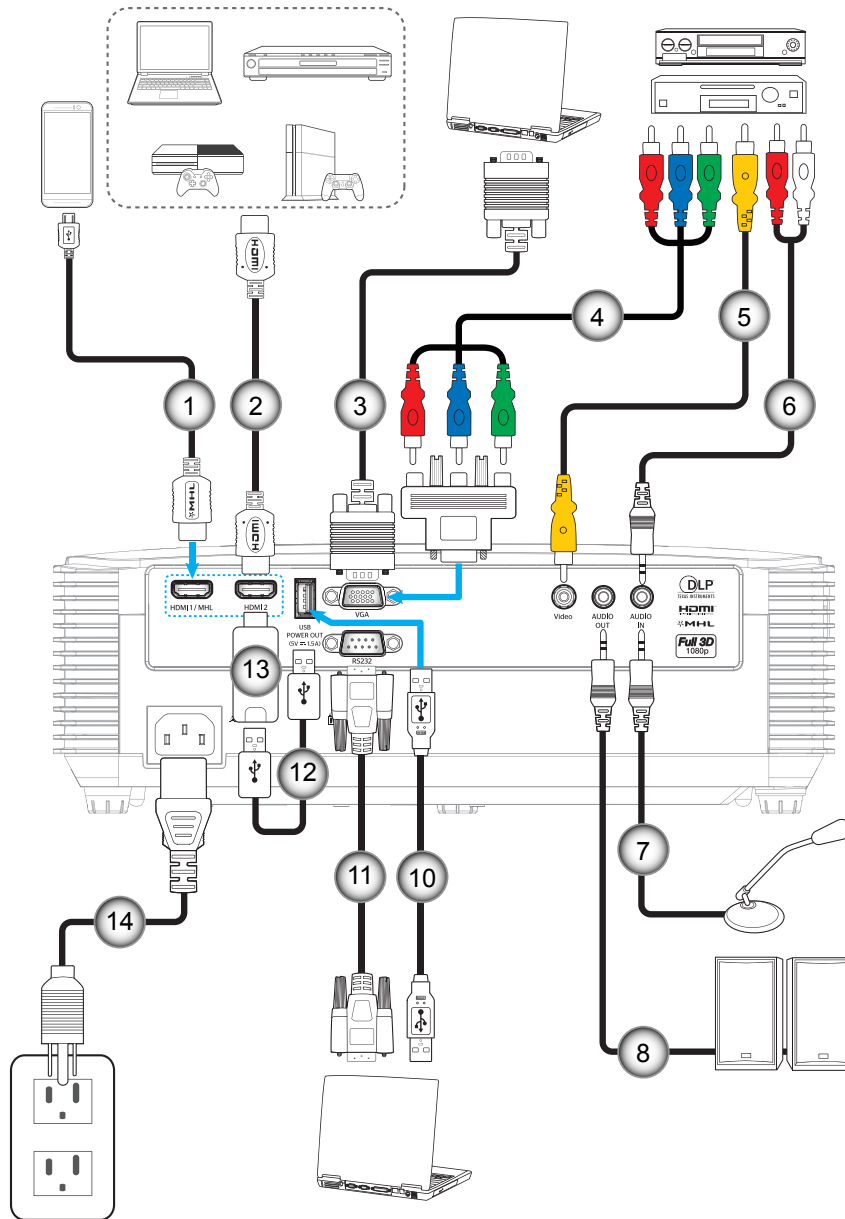

CONFIGURACIÓN E INSTALACIÓN

Tipo 2 (9 E/S)

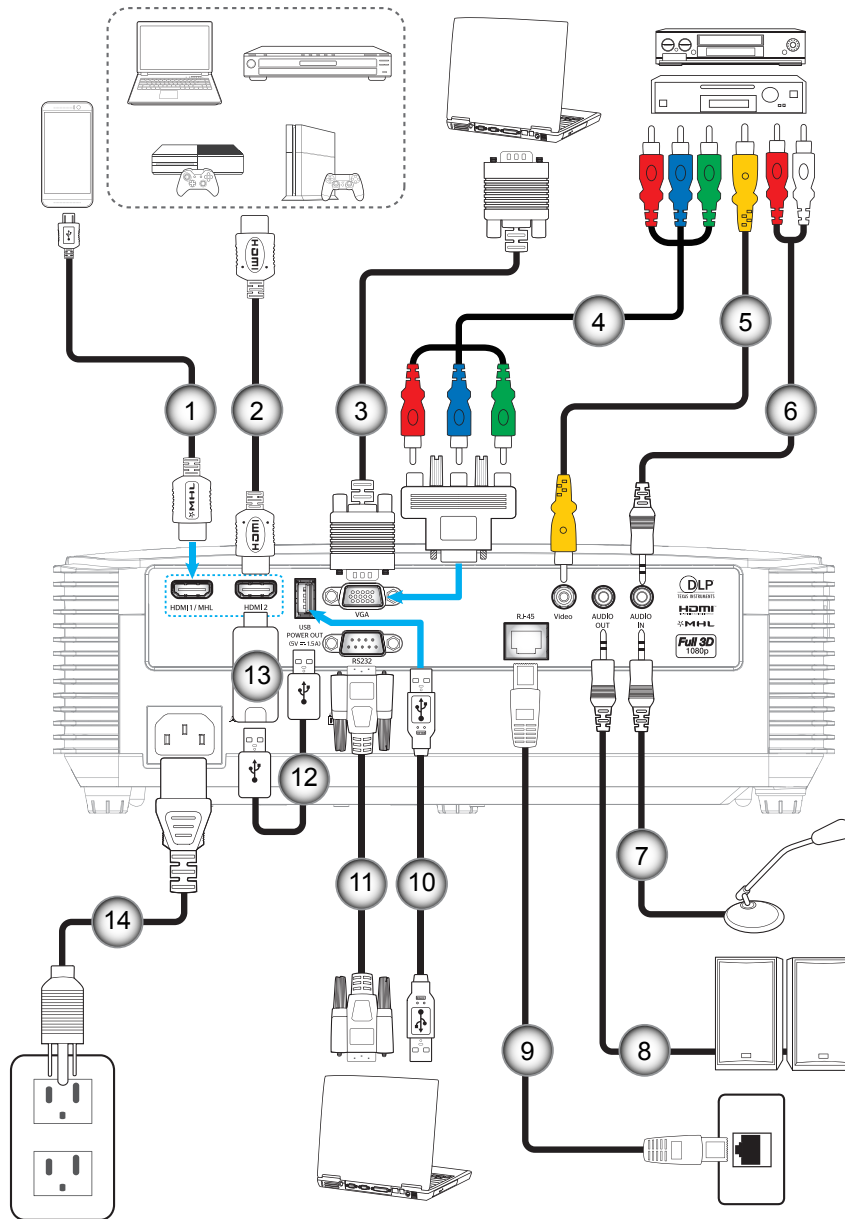

CONFIGURACIÓN E INSTALACIÓN

Nº	Opción	Tipo 1 (8 E/S)	Tipo 2 (9 E/S)
1.	Cable MHL	√	√
2.	Cable HDMI	√	√
3.	Cable de entrada VGA	√	√
4.	Cable de componentes RCA	√	√
5.	Cable de vídeo	√	√
6.	Cable de entrada de audio	√	√
7.	Cable de entrada de micrófono	√	√
8.	Cable de salida de audio	√	√
9.	Cable RJ-45	N/A	√
10.	Cable USB (Control del ratón)	√	√
11.	Cable RS232	√	√
12.	Cable de alimentación USB	√	√
13.	Dispositivo HDMI	√	√
14.	Cable de alimentación	√	√

Nota: "√" significa que se admite la opción, "N/A" significa que la opción no está disponible.

CONFIGURACIÓN E INSTALACIÓN

Ajustar de la imagen proyectada

Altura de la imagen

El proyector está equipado con un pie elevador para ajustar la altura de la imagen.

1. Localice el pie ajustable que desea modificar en la parte inferior del proyector.
2. Gire el pie ajustable en el sentido de las agujas del reloj o en sentido contrario para levantar o bajar el proyector.

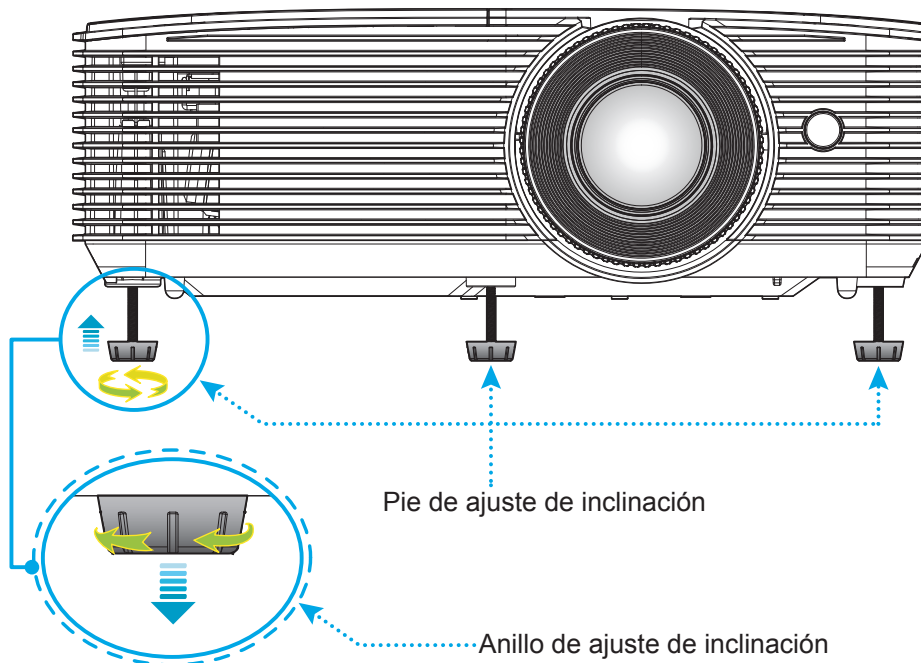

Zoom y enfoque

- Para ajustar el tamaño de la imagen, gire la palanca de zoom en el sentido de las agujas del reloj o en sentido contrario para aumentar o reducir el tamaño de la imagen proyectada.
- Para ajustar el enfoque, gire el anillo de enfoque en el sentido de las agujas del reloj o en sentido contrario hasta que la imagen sea nítida y legible.

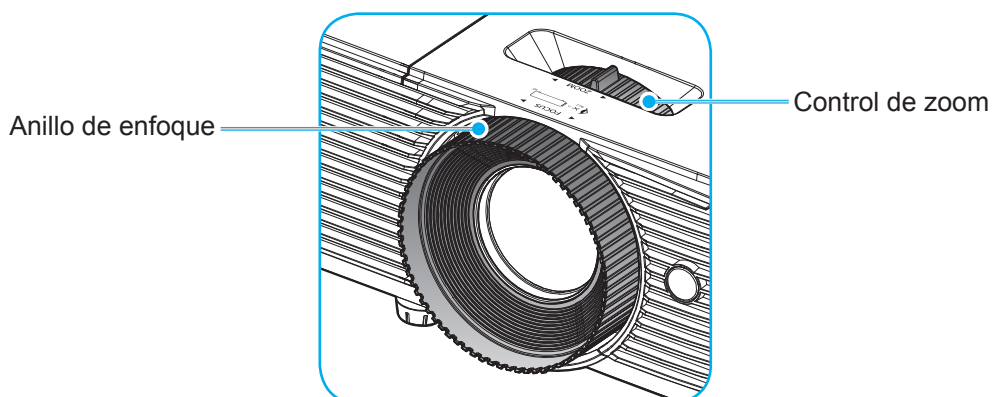

Nota: El proyector enfocará a una distancia de entre 1m y 10m.

CONFIGURACIÓN E INSTALACIÓN

Instalar y cambiar las pilas

1. Presione firmemente y deslice la tapa de la pila hacia fuera.
2. Coloque una pila nueva en el compartimiento. Extraiga la pila usada y coloque una nueva (CR2025). Asegúrese de que el lado con un signo "+" quede hacia arriba.
3. Vuelva a colocar la tapa.

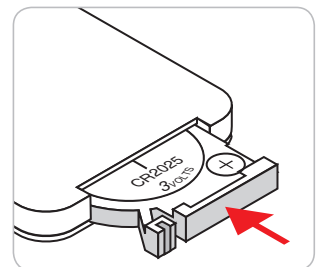
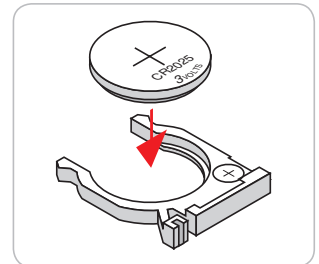
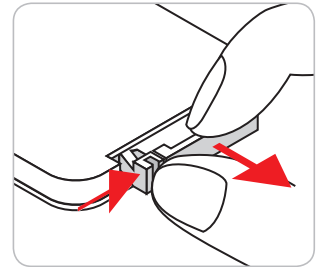

PRECAUCIÓN: A fin de garantizar un funcionamiento seguro, tenga en cuenta las siguientes precauciones:

- Utilice una pila de tipo CR2025.
- Evite el contacto con agua o líquidos.
- No exponga el mando a distancia a la humedad o calor.
- No deje caer el mando a distancia.
- Si existe una fuga de la pila dentro del mando a distancia, limpie cuidadosamente el compartimiento y coloque una pila nueva.
- Existe un riesgo de explosión si se reemplaza la pila por una del tipo incorrecto.
- Deseche la pila usada de acuerdo con las instrucciones.

CONFIGURACIÓN E INSTALACIÓN

Alcance efectivo

El sensor de infrarrojos (IR) del mando a distancia está situado en la parte superior del proyector. Asegúrese de sostener el mando a distancia con un ángulo de 30 grados perpendicular al sensor de infrarrojos ubicado en la parte superior del proyector para que funcione correctamente. La distancia entre el mando a distancia y el sensor no debe ser superior a 6 metros (20 pies).

Nota: Al apuntar el mando a distancia directamente (en un ángulo de 0 grados) al sensor de infrarrojos, la distancia entre el mando a distancia y el sensor no deberá ser superior a 8 metros (~ 26 pies).

- Asegúrese de que no haya ningún obstáculo entre el mando a distancia y el sensor de infrarrojos que pueda obstruir la trayectoria del haz de infrarrojos.
- Asegúrese de que la luz solar o la luz de lámparas fluorescentes no incide directamente sobre el transmisor de infrarrojos del mando a distancia.
- Mantenga el mando a distancia alejado de lámparas fluorescentes más de 2 metros ya que, de lo contrario, el mando a distancia podría no funcionar correctamente.
- Si el mando a distancia se encuentra cerca de lámpara fluorescente de tipo Inverter, podría dejar de ser efectivo en ciertas ocasiones.
- Si el mando a distancia y el proyector se encuentran a una distancia muy cercana uno de otro, aquel puede dejar de funcionar.
- Cuando apunte a la pantalla, la distancia efectiva es inferior a 6 metros desde el mando a distancia a la pantalla y los haces de infrarrojos se reflejan hacia el proyector. Sin embargo, el alcance efectivo podría cambiar en función de las pantallas.

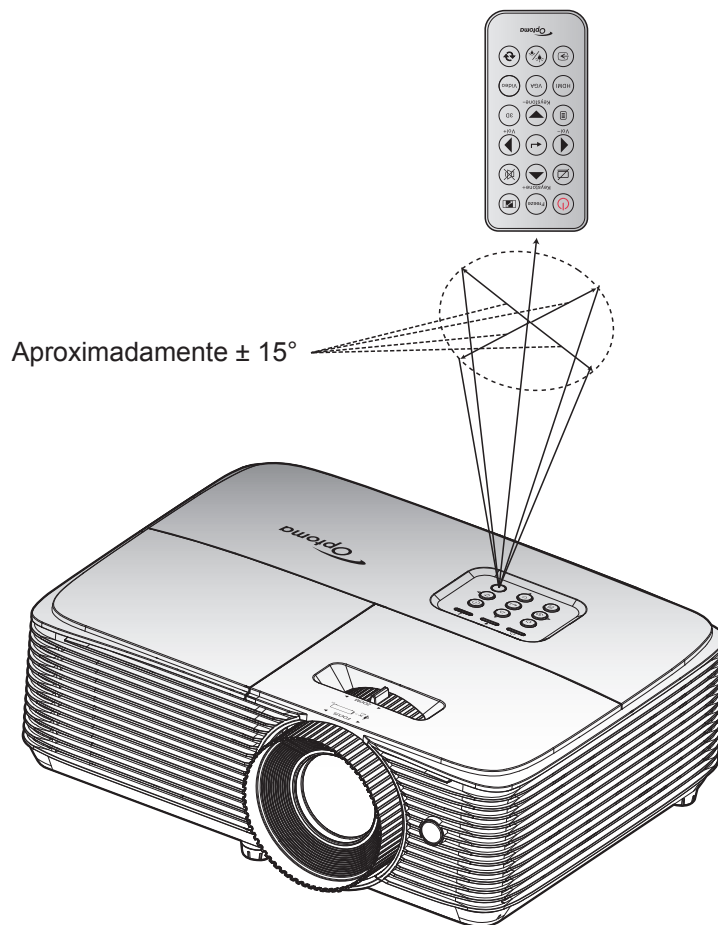

USO DEL PROYECTOR

Encender y apagar el proyector

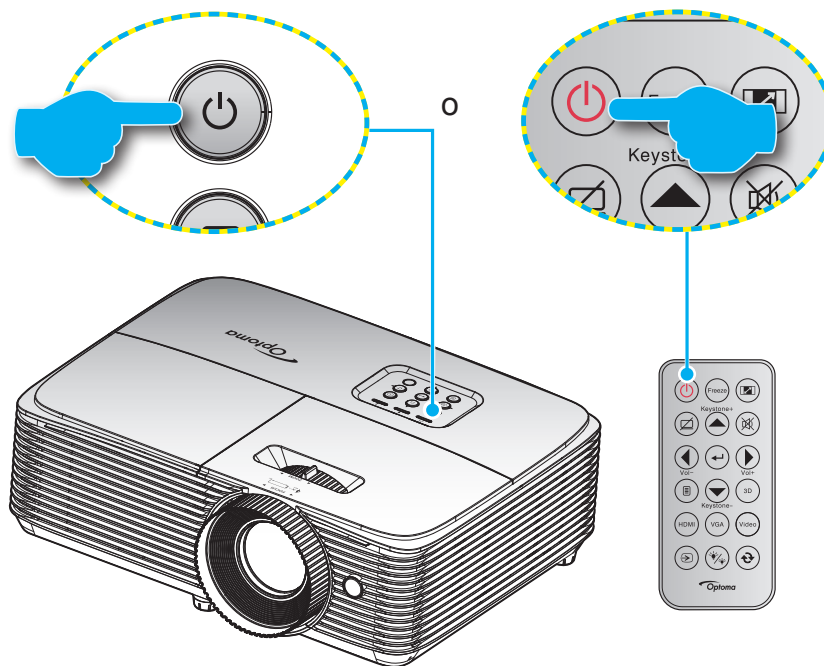

Encendido

1. Conecte de forma segura el cable de alimentación y el cable de señal o de la fuente. Cuando se conecte, el LED de Encendido/Espera se iluminará en rojo.
2. Encienda el proyector presionando "⏻" ya sea en el teclado numérico del proyector o en el mando a distancia.
3. Se mostrará una pantalla de inicio en aproximadamente 10 segundos y el LED de Encendido/En espera parpadeará en verde o azul.

Nota: La primera vez que el proyector se encienda, se le pedirá que seleccione el idioma preferido, la orientación del proyector y algunas otras configuraciones.

Apagado

1. Apague el proyector presionando "⏻" ya sea en el teclado numérico del proyector o en el mando a distancia.
2. Se mostrará el siguiente mensaje:

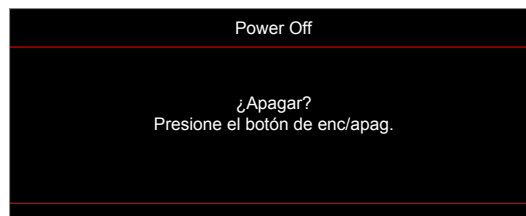

3. Vuelva a presionar el botón "⏻" para confirmar, de lo contrario, el mensaje desaparecerá en 15 segundos. Cuando presione el botón "⏻" la segunda vez, se apagará al proyector.
4. Los ventiladores de refrigeración seguirán funcionando durante unos 10 segundos para completar el ciclo de refrigeración y el LED de Encendido/Espera parpadeará en verde o azul. Cuando el LED de Encendido/Espera se ilumina permanentemente en color rojo, esto indica que el proyector habrá entrado en el modo de espera. Si desea volver a encender el proyector, debe esperar a que el ciclo de refrigeración haya terminado y el proyector haya entrado en el modo de espera. Cuando el proyector se encuentre en el modo de espera, simplemente presione el botón "⏻" de nuevo para apagar el proyector.
5. Desconecte el cable de alimentación de la toma de corriente y del proyector.

Nota: No es recomendable encender el proyector inmediatamente después del procedimiento de apagado.

USO DEL PROYECTOR

Seleccionar una fuente de entrada



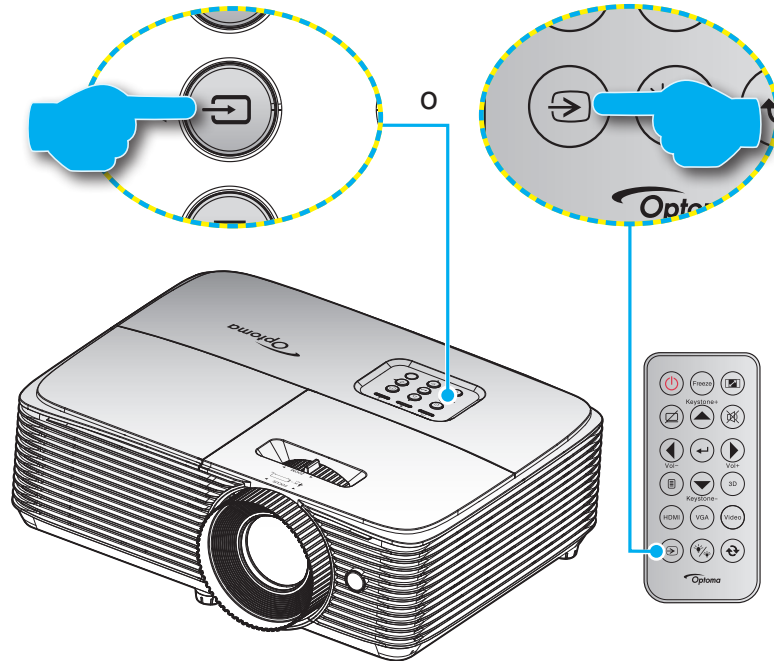











Encienda la fuente conectada que desee mostrar en la pantalla, tal como equipo, portátil, reproductor de vídeo, etc.. El proyector detectará automáticamente la fuente. Si se conectan varias fuentes, presione el botón de fuente del teclado numérico del proyector o del mando a distancia para seleccionar la entrada que desee.



USO DEL PROYECTOR

Navegación por el menú y funciones

El proyector tiene menús en pantalla (OSD) que permiten realizar ajustes en la imagen y cambiar la configuración. El proyector detectará la fuente automáticamente.

1. Para abrir el menú OSD, presione el botón  del mando a distancia o en el panel de control del proyector.
2. Cuando el menú OSD aparezca, utilice los botones   para seleccionar cualquier opción del menú principal. Mientras selecciona una opción en una página determinada, presione el botón  o  para entrar en el submenú.
3. Utilice los botones   para seleccionar la opción que desea del submenú y, a continuación, presione  o  para ver más opciones. Ajuste las opciones usando las teclas  .
4. Seleccione la opción siguiente que desee ajustar en el submenú y ajústela según se describió anteriormente.
5. Presione el botón  o  para confirmar la operación y la pantalla volverá al menú principal.
6. Para salir, vuelva a presionar  o . El menú OSD se cerrará y el proyector guardará automáticamente la nueva configuración.

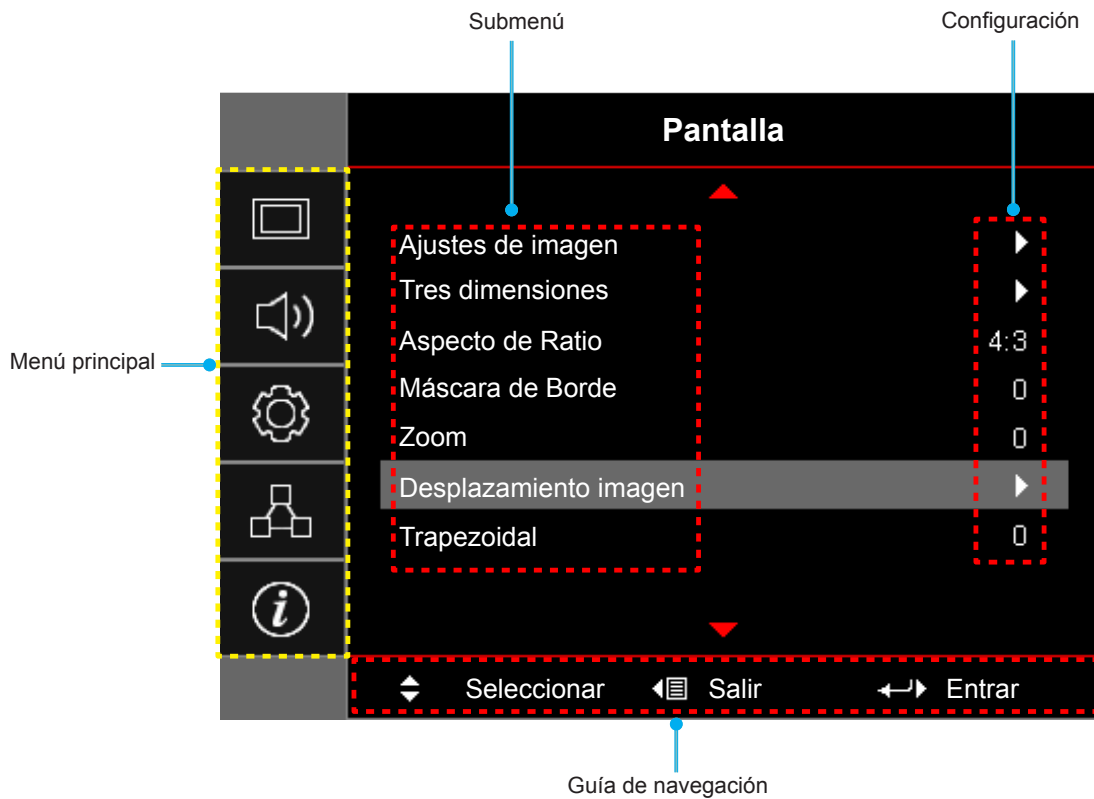

USO DEL PROYECTOR







Árbol de menús en pantalla (OSD)

Menú principal	Submenú	Submenú 2	Submenú 3	Submenú 4	Valores	
Pantalla	Ajustes de imagen	Modo Display	[Datos]		Presentación	
					Brillo	
					Cine	
					Juego	
					sRGB	
					DICOM SIM.	
					Usuario	
					Tres dimensiones	
		Cor da Parede			Apagado [Por defecto]	
					Pizarra	
					luz amarela	
					luz verde	
					luz azul	
					cor-de-rosa	
					Gris	
		Brillo			-50~50	
		Contraste			-50~50	
		Nitidez			1~15	
		Color			-50~50	
		Matiz			-50~50	
		Gamma	Película			
			Vídeo			
			Gráficos			
			Estándar(2.2)			
			1.8			
			2.0			
			2.4			
		Config color	BrilliantColor™			1~10
			Temp.de Color	[Modo de datos]		Caliente
						Medio
						Cool
			Correspondencia en color	Color		R [Por defecto]
						G
	B					
	C					
	Y					
	M					
	W					
Tono				-50~50 [Por defecto: 0]		
Saturación				-50~50 [Por defecto: 0]		
Ganancia			-50~50 [Por defecto: 0]			

USO DEL PROYECTOR

Menú principal	Submenú	Submenú 2	Submenú 3	Submenú 4	Valores
Pantalla	Ajustes de imagen	Config color	Correspondencia en color	Restablecer	Cancelar [Por defecto]
					Sí
			Salir		
			Ganancia/Bias RGB	Ganancia Rojo	-50~50
				Ganancia Verde	-50~50
				Ganancia Azul	-50~50
				Bias Rojo	-50~50
				Bias Verde	-50~50
				Bias Azul	-50~50
				Restablecer	Cancelar [Por defecto]
				Sí	
			Salir		
			Espacio de color [Sin entrada HDMI]		Auto [Por defecto]
					RGB
					YUV
			Espacio de color [Entrada HDMI]		Auto [Por defecto]
					RGB(0~255)
					RGB(16~235)
				YUV	
		Nivel de Blanco	0~31 (dependiendo de la señal)		
		Nivel de Negro	-5~5 (dependiendo de la señal)		
		IRE		0	
				7.5	
		Señal	Automático		Apagado
					Encendido [Por defecto]
			Frecuencia	-10~10 (dependiendo de la señal) [Por defecto: 0]	
			Fase	0~31 (dependiendo de la señal) [Por defecto: 0]	
			Posición H.	-5~5 (depende de la señal) [Por defecto: 0]	
			Posición Vertical	-5~5 (depende de la señal) [Por defecto: 0]	
		Salir			
		Modo Brillo		[Base de lámpara: datos]	Brillo
					Eco.
	Dynamic				
	Eco+				
Restablecer					

USO DEL PROYECTOR

Menú principal	Submenú	Submenú 2	Submenú 3	Submenú 4	Valores	
Pantalla	Tres dimensiones	Modo 3D			Apagado	
					DLP-Link [Por defecto]	
					IR	
		3D → 2D				Tres dimensiones [Por defecto]
						L
						R
		3D Formato				Auto [Por defecto]
						SBS
						Top and Bottom
						Frame Sequential
		Inv. sincr. 3D				Encendido
						Apagado [Por defecto]
	Aspecto de Ratio				4:3	
					16:9	
					16:10 [modelo WUXGA]	
					LBX	
					Nativa	
					Auto	
	Máscara de Borde				0~10 [Por defecto: 0]	
Zoom				-5~25 [Por defecto: 0]		
Desplazamiento imagen	 H				-50~50 [Por defecto: 0]	
	 V				-50~50 [Por defecto: 0]	
Trapezoidal				-40~40		
Audio	Silencio				Apagado [Por defecto]	
					Encendido	
	Volumen				0-10 [Por defecto: 5]	
Setup	Proyección				Frente  [Por defecto]	
					Detrás 	
					Techo superior 	
					Posterior superior 	
	Tipo de Pantalla	[Modelo WUXGA]				16:9
						16:10 [Por defecto]
	Config. Lámpara	Aviso de lámpara				Apagado
						Encendido [Por defecto]
Restablecer Lámpara					Cancelar [Por defecto]	
					Sí	

USO DEL PROYECTOR

Menú principal	Submenú	Submenú 2	Submenú 3	Submenú 4	Valores	
Setup	Austes de filtros	Filtro opcional			Sí	
					No	
		Horas de uso de filtro			(Solo lectura)	
		Recordatorio de filtro			Apagado	
					300hr	
					500hr [Por defecto]	
					800hr	
		Resstablecer filtros			1000hr	
				Cancelar [Por defecto]		
	Configuración de energía	Encendido Directo			Apagado [Por defecto]	
					Encendido	
		Señal de Encendido			Apagado [Por defecto]	
					Encendido	
		Apagado Automático (min)			0~180 (incrementos de 5 min) [Por defecto: 20]	
		Modo ahorro de energía (min)	Sempre ligado			0~990 (incrementos de 30 min) [Por defecto: 0]
						No [Por defecto]
		Resumen rápido			Sí	
					Apagado [Por defecto]	
		Modo de Energía (Standby)			Encendido	
				Activo		
	USB Power			Eco. [Por defecto]		
				Apagado		
				Encendido		
	Seguridad	Seguridad			Apagado	
					Encendido	
		Temporiz. Seg.		Mes		
				Día		
	Cambiar Contraseña		Hora			
	Establecer HDMI Link	HDMI Link			Apagado	
					Encendido	
		Incluí TV			No	
					Sí	
Encender Link				Mutuo		
				PJ -->Dispositivo		
Apagar Link				Dispositivo -->PJ		
			Apagado			
			Encendido			





USO DEL PROYECTOR

Menú principal	Submenú	Submenú 2	Submenú 3	Submenú 4	Valores			
Setup	Patrón de prueba				Rejilla verde			
					Rejilla magenta			
					Rejilla blanco			
					Blanco			
					Apagado			
	Ajustes remotos [Según el mando a distancia]	Función IR				Encendido		
						Apagado		
		Usuario1					HDMI2	
							Patrón de prueba	
							LAN (Solo tipo 2 (9 E/S))	
							Brillo	
							Contraste	
							Sleep Timer [Por defecto]	
							Correspondencia en color	
							Temp.de Color	
							Gamma	
							Proyección	
							Config. Lámpara	
							Zoom	
							Congelar	
							MHL	
			Usuario2					HDMI2
								Patrón de prueba
								LAN (Solo tipo 2 (9 E/S))
								Brillo
							Contraste	
							Sleep Timer	
							Correspondencia en color [Por defecto]	
							Temp.de Color	
							Gamma	
						Proyección		
						Config. Lámpara		
				Zoom				
				Congelar				
				MHL				

USO DEL PROYECTOR

Menú principal	Submenú	Submenú 2	Submenú 3	Submenú 4	Valores	
Setup	Ajustes remotos [Según el mando a distancia]	Usuario3			HDMI2	
					Patrón de prueba	
					LAN (Solo tipo 2 (9 E/S))	
					Brillo	
					Contraste	
					Sleep Timer	
					Correspondencia en color	
					Temp.de Color [Por defecto]	
					Gamma	
					Proyección	
					Config. Lámpara	
					Zoom	
					Congelar	
			MHL			
		ID de Proyector				0~99
		Options	Idioma			English [Por defecto]
						Deutsch
						Français
						Italiano
						Español
						Português
						Polski
						Nederlands
						Svenska
						Norsk/Dansk
						Suomi
						ελληνικά
						繁體中文
						简体中文
						日本語
						한국어
						Русский
						Magyar
					Čeština	
					عربي	
			ไทย			
			Türkçe			
			فارسی			
			Tiếng Việt			
			Bahasa Indonesia			
			Română			
			Slovenčina			

USO DEL PROYECTOR

Menú principal	Submenú	Submenú 2	Submenú 3	Submenú 4	Valores	
Setup	Options	Subtítulos			CC1	
					CC2	
					Apagado [Por defecto]	
		Menu Settings	Localización menú			Arriba izquierda 
						Arriba derecha 
						Centro  [Por defecto]
						Abajo izquierda 
						Abajo derecha 
			Menu de tiempo			Apagado
						5 segundos
						10segundos [Por defecto]
			Fuente automático			Apagado [Por defecto]
					Encendido	
		Fuente de entrada			HDMI1 / MHL	
					HDMI2	
					VGA	
					Vídeo	
		Nombre de entrada	HDMI1 / MHL			Por defecto [Por defecto]
						Personalizado
			HDMI2			Por defecto [Por defecto]
						Personalizado
			VGA			Por defecto [Por defecto]
						Personalizado
			Vídeo			Por defecto [Por defecto]
						Personalizado
		Gran altitud			Apagado [Por defecto]	
					Encendido	
		Bloqueo modo Display			Apagado [Por defecto]	
					Encendido	
		Bloqueo teclado			Apagado [Por defecto]	
					Encendido	
		Información Oculta			Apagado [Por defecto]	
					Encendido	
		Logotipo			Por defecto [Por defecto]	
					Neutro	

USO DEL PROYECTOR

Menú principal	Submenú	Submenú 2	Submenú 3	Submenú 4	Valores
Setup	Options	Color de fondo			Ninguno [Por defecto: para Vídeo/ Pro-AV]
					Azul [Por defecto para el modelo de datos]
					Rojo
					Verde
					Gris
					Logotipo
	Restablecer	Restablecer OSD			Cancelar [Por defecto]
					Sí
		Restablecer parametros			Cancelar [Por defecto]
					Sí
Red (Solo tipo 2 (9 E/S))	LAN	Estado de red			(Solo lectura)
		Dirección MAC			(Solo lectura)
		DHCP			Apagado [Por defecto]
					Encendido
		Dirección IP			192.168.0.100 [Por defecto]
		Mascara de Subred			255.255.255.0 [Por defecto]
		Puerta de Enlace			192.168.0.254 [Por defecto]
		DNS			192.168.0.51 [Por defecto]
	Restablecer				
	Control	Crestron			Apagado
					Encendido [Por defecto] Nota: Puerto 41794.
		Extron			Apagado
					Encendido [Por defecto] Nota: Puerto 2023.
		PJ Link			Apagado
					Encendido [Por defecto] Nota: Puerto 4352
		AMX Device Discovery			Apagado
				Encendido [Por defecto] Nota: Puerto 9131	
Telnet			Apagado		
			Encendido [Por defecto] Nota: Puerto 23		
HTTP			Apagado		
			Encendido [Por defecto] Nota: Puerto 80		

USO DEL PROYECTOR

Menú principal	Submenú	Submenú 2	Submenú 3	Submenú 4	Valores	
Información	Regulación					
	Número de serie					
	Source					
	Resolución				00x00	
	Refresh Rate				0,00Hz	
	Modo Display					
	Modo de Energía (Standby)					
	Duración Lámpara	Brillo				0 hr
		Eco.				0 hr
		Dynamic				0 hr
		Eco+				0 hr
		Total				
	Estado de red					
	Dirección IP					
	ID de Proyector				00~99	
	Horas de uso de filtro					
	Modo Brillo					
Versión de firmware	Sistema					
	LAN					
	MCU					

Nota:

- El "Restablecer Lámpara" en el OSD solo restablecerá los valores de Horas de lámpara en OSD y Horas de lámpara en modo de servicio. Las horas de proyección en el modo de servicio no se restablecerán.
- Cada modo de visualización se puede ajustar y guardar el valor.
- En modo de sincronización 3D, la máscara de zoom/borde se desactivará para evitar que se rompa la imagen.

Menú Pantalla

Menú de ajuste de imagen de visualización

Modo Display (Modo de datos)

Hay muchas preconfiguraciones de fábrica optimizadas para varios tipos de imágenes.

- **Presentación:** Este modo es adecuado para mostrar presentaciones de PowerPoint cuando el proyector está conectado al equipo.
- **Brillo:** Color y brillo máximo desde la entrada de PC.
- **Cine:** Seleccione este modo para cine en casa.
- **Juego:** Seleccionar este modo para aumentar el nivel de brillo y tiempo de respuesta para disfrutar de video juegos.
- **sRGB:** Color preciso estandarizado.
- **DICOM SIM.:** Este modo puede proyectar una imagen médica monocromo, como por ejemplo una radiografía de rayos X, MRI, etc.

USO DEL PROYECTOR

- **Usuario:** Permite memorizar la configuración del usuario.
- **Tres dimensiones:** Para experimentar el efecto 3D, es necesario tener gafas 3D. Asegúrese de que su PC o dispositivo portátil tiene una tarjeta gráfica con búfer cuádruple para salida de señal de 120 Hz y tener un reproductor 3D instalado.

Cor da Parede

Utilice esta función para obtener una imagen de pantalla optimizada conforme al color de la pared. Seleccione entre apagado, pizarra, amarillo claro, verde claro, azul claro, rosa y gris.

Brillo

Permite ajustar el brillo de la imagen.

Contraste

El contraste controla el grado de diferencia entre las partes más oscuras y las más claras de la imagen.

Nitidez

Ajustar la nitidez de la imagen.

Color

Ajusta la imagen de vídeo desde blanco y negro a un color totalmente saturado.

Matiz

Ajusta el balance de color entre rojo y verde.

Gamma

Configure el tipo de curva gamma. Después de realizar la configuración inicial y completar el ajuste minucioso, utilice los pasos del ajuste gamma para optimizar la salida de la imagen.

- **Película:** Para cine en casa.
- **Vídeo:** Para fuente de vídeo o TV.
- **Gráficos:** Para fuente de PC o de fotografía.
- **Estándar(2.2):** Para configuración estandarizada.
- **1.8/ 2.0/ 2.4:** Para una fuente de PC o de fotografía específica.

Config color

Permite ajustar la configuración de color.

- **BrilliantColor™:** Este elemento ajustable utiliza un nuevo algoritmo de procesamiento de color y nuevas mejoras para conseguir un nivel de brillo superior al tiempo que proporciona colores más vibrantes y reales en la imagen.
- **Temp.de Color (Modo de datos):** Seleccione una de las siguientes opciones para la temperatura de color: Caliente, Medio o Frío.
- **Correspondencia en color:** Seleccione las siguientes opciones:
 - Color: Ajuste el nivel de rojo (R), verde (G), negro (B), cian (C), amarillo (Y), magenta (M) y blanco (W) de la imagen.
 - Tono: Ajusta el balance de color entre rojo y verde.
 - Saturación: Ajusta la imagen de vídeo desde blanco y negro a un color totalmente saturado.
 - Ganancia: Permite ajustar el brillo de la imagen.
 - Restablecer: Permite restablecer la configuración por defecto de fábrica para la coincidencia de color.
 - Salir: Permite salir del menú "Correspondencia en color".
- **Ganancia/Bias RGB:** Los parámetros permiten configurar el brillo (ganancia) y el contraste (polarización) de una imagen.
 - Restablecer: Permite restablecer la configuración por defecto de fábrica para Ganancia/Bias RGB.
 - Salir: Permite salir del menú "Ganancia/Bias RGB".

USO DEL PROYECTOR



- **Espacio de color (solo no entrada HDMI):** Seleccionar un tipo de matriz de colores apropiado entre los siguientes: Auto, RGB o YUV.
- **Espacio de color (solo entrada HDMI):** Seleccionar un tipo de matriz de colores apropiado entre los siguientes: Auto, RGB(0~255), RGB(16~235) y YUV.
- **Nivel de Blanco:** Permite al usuario ajustar el Nivel de Blanco cuando la fuente de entrada corresponde a señales de vídeo.
Nota: Solo se puede ajustar el nivel de blanco para las fuentes de entrada Vídeo/S-Vídeo.
- **Nivel de Negro:** Permite al usuario ajustar el Nivel de Negro cuando la fuente de entrada corresponde a señales de vídeo.
Nota: Solo se puede ajustar el nivel de negro para las fuentes de entrada Vídeo/S-Vídeo.
- **IRE:** Permite al usuario ajustar el valor IRE cuando se introducen señales de vídeo.
Nota:
 - IRE solamente está disponible con el formato de vídeo NTSC.
 - Solo se puede ajustar el IRE para las fuentes de entrada Vídeo.

Señal

Permite ajustar las opciones de señal.

- **Automático:** Configura automáticamente la señal (las opciones Frecuencia y Fase aparecen en gris). Si la opción Automática está deshabilitada, las opciones Frecuencia y Fase aparecerán para poder ajustar y guardar la configuración.
- **Frecuencia:** Cambia la frecuencia de datos de la pantalla para hacerla coincidir con la frecuencia de la tarjeta gráfica de su ordenador. Utilice esta función sólo si la imagen parece tener un parpadeo vertical.
- **Fase:** Sincroniza la frecuencia de la señal de la pantalla con la tarjeta gráfica. Si la imagen parece ser inestable o parpadea, use esta función para corregirla.
- **Posición H.:** Permite ajustar el posicionamiento horizontal de la imagen.
- **Posición Vertical:** Permite ajustar el posicionamiento vertical de la imagen.
- **Salir:** Permite salir del menú "Señal".

Nota: Solo se puede ajustar la señal para las fuentes de entrada RGB/Componente.

Modo Brillo (Datos base la lámpara)

Permite ajustar la configuración de modo brillo para los proyectores basados en lámparas.

- **Brillo:** Seleccione "Brillo" para aumentar el brillo.
- **Eco.:** Seleccionar "Eco." para atenuar la lámpara del proyector que permitirá reducir el consumo de energía y extender la vida útil de la lámpara.
- **Dynamic:** Seleccione "Dynamic" para disminuir la potencia de la lámpara basándose en el nivel de brillo del contenido y ajustar el consumo de energía entre el 100% y el 30% dinámicamente. La vida útil de la lámpara se prolongará.

USO DEL PROYECTOR

- **Eco+:** Cuando el modo Eco+ está activado, el nivel de brillo del contenido se detecta automáticamente para reducir considerablemente el consumo energético de la lámpara (hasta un 70%) durante los periodos de inactividad.

Restablecer

Permite restablecer la configuración por defecto de fábrica para la configuración de color.

Menú Pantalla 3D

Modo 3D

Utilice esta opción para desactivar la función 3D o seleccione la función 3D apropiada.

- **Apagado:** Seleccionar "Apagado" para desactivar el modo 3D.
- **DLP-Link:** Seleccionar para utilizar ajustes optimizados para Gafas 3D DLP.
- **IR:** Seleccionar "IR" para aplicar el ajuste optimizado para Gafas IR 3D.

3D → 2D

Utilice esta opción para especificar cómo debería aparecer el contenido 3D en la pantalla.

- **Tres dimensiones:** Muestra la señal 3D.
- **L(Izquierdo):** Muestra el fotograma izquierdo del contenido 3D.
- **R(Derecho):** Muestra el fotograma derecho del contenido 3D.

3D Formato

Utilice esta opción para seleccionar el formato 3D apropiado para el contenido.

- **Auto:** Cuando se detecta una señal de identificación 3D, el formato 3D se selecciona automáticamente.
- **SBS:** Muestra la señal 3D en formato "lado con lado".
- **Top and Bottom:** Muestra la señal 3D en el formato "Top and Bottom".
- **Frame Sequential:** Muestra la señal 3D en el formato "Frame Sequential".

Inv. sincr. 3D

Utilice esta opción para activar/desactivar la función de Inv. sincr. 3D.

Menú de relación de aspecto de visualización

Aspecto de Ratio



Seleccionar la relación de aspecto de la imagen visualizada entre las siguientes opciones:

- **4:3:** Este formato es para fuentes de entrada de 4:3.
- **16:9:** Este formato se utiliza con fuentes de entrada 16:9, como HDTV y DVD, mejoradas para TV panorámica.
- **16:10 (solo para el model WUXGA):** Este formato es para fuentes de entrada de 16:10, como portátiles panorámicos.
- **LBX:** Este formato se utiliza para fuentes de formato de cine (LTB) que no son 16x9 y si se utilizan lentes 16x9 externas para conseguir una relación de aspecto de 2,35:1 a resolución completa.
- **Nativa:** Este formato muestra la imagen original sin aplicar ninguna escala.
- **Auto:** Seleccionar automáticamente el formato de pantalla adecuado.

USO DEL PROYECTOR







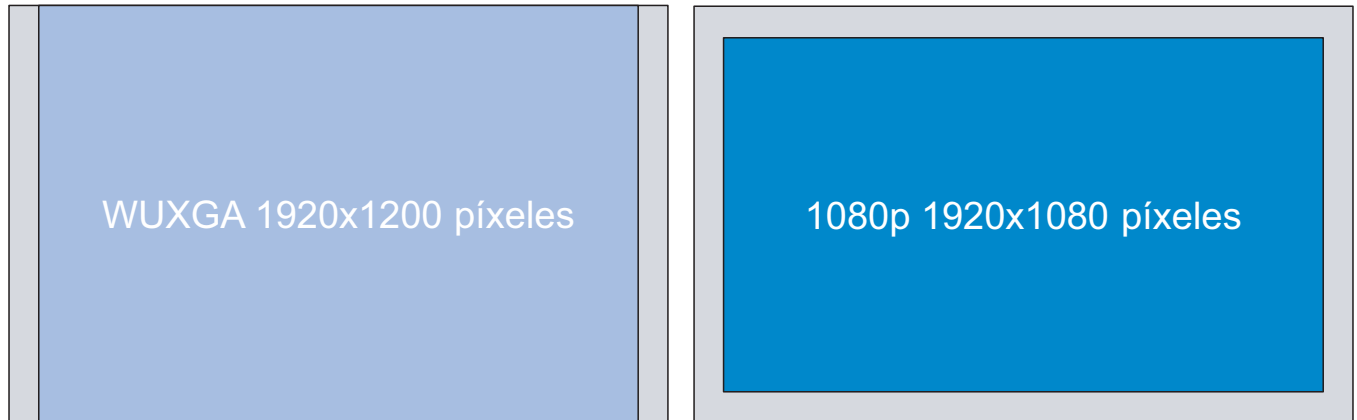



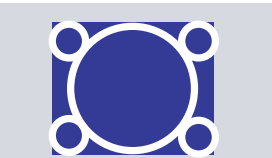

Nota:

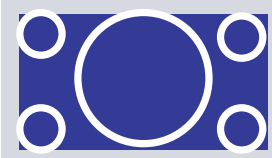
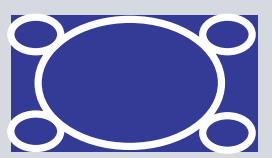
- Se considera normal que aparezcan barras negras en los lados derecho e izquierdo de la imagen con la resolución WUXGA y alrededor de la imagen con la resolución 1080p en cada modo de aspecto.
- Las barras negras e internas cambiarán de tamaño dependiendo de la relación de aspecto.

-  Barras negras
-  Área activa WUXGA
-  Área activa 1080p

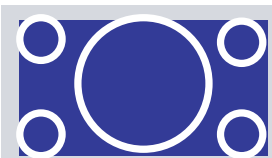

Para proyectores con una resolución de WUXGA (1920 × 1200)

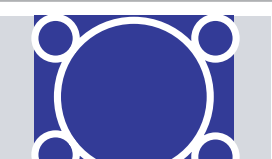
Formato	Aspecto de Ratio		
	16:10	16:9	4:3
Nativa			
16:9			
Completa			
Zoom			
Auto			

USO DEL PROYECTOR

Nota:

- *Información detallada sobre el modo LBX:*
 - *Algunos DVD con el formato LBX no se ven mejorados para televisores 16x9. En esta situación, la imagen presentará un aspecto imperfecto cuando se muestra en el modo 16:9. Si se le presenta este caso, pruebe a utilizar el modo 4:3 para ver el DVD. Si el contenido no es 4:3, aparecerán barras de color negro alrededor de la imagen en una pantalla 16:9. Para este tipo de contenido, puede utilizar el modo LBX para rellenar la imagen en la pantalla de formato 16:9.*
 - *Si utiliza una lente anamórfica externa, el modo LBX también le permitirá ver contenido de 2,35:1 (incluidos DVD Anamórficos y fuentes de película HDTV) que admita anchura anamórfica mejorada para visualización 16x9 en una imagen 2,35:1 panorámica. En este caso, no aparecerán barras de color negro. Se utilizan completamente la potencia de la lámpara y la resolución vertical.*
- *Para utilizar el formato superancho, realice lo siguiente:*
 - a) *Establezca la relación de aspecto de pantalla en 2,0:1.*
 - b) *Alinee correctamente la imagen del proyector en la pantalla.*

Tabla de escalas de 1080P:

Pantalla 16:9	480i/p	576i/p	1080i/p	720p	PC
4x3	Se aplica una escala a 1440x1080.				
16x9	Se aplica una escala a 1920x1080.				
LBX	Se aplica una escala a 1920x1440, y a continuación, se obtiene una imagen central 1920x1080 para visualizar.				
Nativa	-1:1 asignación centrada. -No se realizará ningún escalado; la imagen se muestra con la resolución basándose en la fuente de entrada.				
Auto	-Si selecciona este formato, el tipo de pantalla pasará a ser automáticamente 16:9 (1920x1080). -Si la fuente es 4:3, el tamaño cambiará automáticamente a 1440 x1080. -Si la fuente es 16:9, el tamaño cambiará automáticamente a 1920x1080. -Si al fuente es 16:10, el tamaño cambiará automáticamente a 1920 x 1200 y se cortará el área 1920 x 1080 para la visualización.				

Regla de asignación automática 1080P:

Auto	Resolución de entrada		Auto./Escala	
	Resolución H	Resolución V	1920	1080
4:3	640	480	1440	1080
	800	600	1440	1080
	1024	768	1440	1080
	1280	1024	1440	1080
	1400	1050	1440	1080
	1600	1200	1440	1080
Portátil panorámico	1280	720	1920	1080
	1280	768	1800	1080
	1280	800	1728	1080
SDTV	720	576	1350	1080
	720	480	1620	1080
HDTV	1280	720	1920	1080
	1920	1080	1920	1080

USO DEL PROYECTOR

Tabla de escalado WUXGA (tipo de pantalla 16:10):

Nota:

- Tipo de pantalla admitidas 16:10 (1920x1200), 16:9 (1920x1080).
- Cuando el tipo de pantalla es 16:9, no hay formato 16x10 en este estado.
- Cuando el tipo de pantalla es 16:10, no hay formato 16x9 en este estado.
- Si el usuario cambia a automático, cambiará automáticamente el modo de visualización al mismo tiempo.

Pantalla 16:10	480i/p	576i/p	1080i/p	720p	PC
4x3	Se aplica una escala a 1600x1200.				
16x9	Se aplica una escala a 1920x1080.				
16x10	Se aplica una escala a 1920x1200.				
LBX	Se aplica una escala a 1920x1440, y a continuación, se obtiene una imagen central 1920x1200 para visualizar.				
Nativa	-1:1 asignación centrada. -No se aplicará ninguna escala; la resolución depende de la fuente de entrada para mostrarse después.				
Auto	-Si selecciona este formato, el tipo de pantalla pasará a ser automáticamente 16:10 (1920x1200). -Si la fuente es 4:3, el tamaño cambiará automáticamente a 1600x1200. -Si la fuente es 16:9, el tamaño cambiará automáticamente a 1920x1080. -Si la fuente es 16:10, el tamaño cambiará automáticamente a 1920x1200.				

Regla de asignación automática de WUXGA (tipo de pantalla 16:10):

Auto	Resolución de entrada		Auto./Escala	
	Resolución H	Resolución V	1920	1200
4:3	640	480	1600	1200
	800	600	1600	1200
	1024	768	1600	1200
	1280	1024	1600	1200
	1400	1050	1600	1200
	1600	1200	1600	1200
Portátil panorámico	1280	720	1920	1080
	1280	768	1920	1152
	1280	800	1920	1200
SDTV	720	576	1350	1080
	720	480	1620	1080
HDTV	1280	720	1920	1080
	1920	1080	1920	1080

USO DEL PROYECTOR

Tabla de escalado WUXGA (tipo de pantalla 16:9):

Pantalla 16:9	480i/p	576i/p	1080i/p	720p	PC
4x3	Se aplica una escala a 1440x1080.				
16x9	Se aplica una escala a 1920x1080.				
LBX	Se aplica una escala a 1920x1440, y a continuación, se obtiene una imagen central 1920x1080 para visualizar.				
Nativa	-1:1 asignación centrada. -No se aplicará ninguna escala; la resolución depende de la fuente de entrada para mostrarse después.				
Auto	-Si selecciona este formato, el tipo de pantalla pasará a ser automáticamente 16:9 (1920x1080). -Si la fuente es 4:3, el tamaño cambiará automáticamente a 1440x1080. -Si la fuente es 16:9, el tamaño cambiará automáticamente a 1920x1080. -Si al fuente es 16:10, el tamaño cambiará automáticamente a 1920 x 1200 y se cortará el área 1920 x 1080 para la visualización.				

Regla de asignación automática de WUXGA (tipo de pantalla 16:9):

Auto	Resolución de entrada		Auto./Escala	
	Resolución H	Resolución V	1920	1080
4:3	640	480	1440	1080
	800	600	1440	1080
	1024	768	1440	1080
	1280	1024	1440	1080
	1400	1050	1440	1080
	1600	1200	1440	1080
Portátil panorámico	1280	720	1920	1080
	1280	768	1800	1080
	1280	800	1728	1080
SDTV	720	576	1350	1080
	720	480	1620	1080
HDTV	1280	720	1920	1080
	1920	1080	1920	1080

Menú de máscara de borde de visualización

Máscara de Borde

Aplique la función para eliminar el ruido de codificación de vídeo en los bordes de la fuente de vídeo.

Menú de zoom de visualización

Zoom

Utilice esta opción para reducir o ampliar el tamaño de la imagen en la pantalla de proyección.

Menú de desplazamiento de la imagen de visualización

Desplazamiento imagen

Permite ajustar la posición horizontal (H) o vertical (V) de la imagen proyectada.

USO DEL PROYECTOR

Menú de distorsión trapezoidal de visualización

Trapezoidal

Permite ajustar la distorsión de la imagen causada por la inclinación del proyector.

Menú de audio

Menú de silencio de audio

Silencio

Utilice esta opción para desactivar temporalmente el sonido.

- **Encendido:** Elija "Encendido" para activar el silencio.
- **Apagado:** Elija "Apagado" para desactivar el silencio.

Nota:

- *La función "Silencio" afecta tanto al volumen de los altavoces interno y externo.*
- *Cuando se conecta un altavoz externo, el altavoz interno se silencia automáticamente.*

Menú de volumen de audio

Volumen

Ajuste el nivel de volumen del audio.

Menú Configuración

Menú de configuración de proyección

Proyección

Seleccione la proyección preferida entre frontal, posterior, techo superior y techo posterior.

Menú de configuración de tipo de pantalla

Tipo de Pantalla (solo para modelos WUXGA)

Permite seleccionar el tipo de pantalla entre 16:9 y 16:10.

Menú de configuración de lámpara

Aviso de lámpara

Elija esta función para mostrar u ocultar el mensaje de advertencia cuando aparezca el mensaje de cambio de la lámpara. El mensaje aparecerá 30 horas antes del momento en el que se recomienda cambiar la lámpara.

Restablecer Lámpara

Permite reiniciar el contador de horas de la lámpara después de reemplazarla por una nueva.

USO DEL PROYECTOR

Menú de configuración de filtro

Filtro opcional

Establezca el ajuste del mensaje de advertencia.

- **Sí:** Se muestra el mensaje de advertencia tras 500 horas de uso.

Nota: "Horas de uso de filtro / Recordatorio de filtro / Resstablecer filtros" solo aparecerá cuando "Filtro opcional" sea "Sí".

- **No:** Se desactiva el mensaje de advertencia.

Horas de uso de filtro

Muestra el tiempo de filtro.

Recordatorio de filtro

Elija esta función para mostrar u ocultar el mensaje de advertencia cuando aparezca el mensaje de cambio del filtro. Las acciones disponibles son Apagado, 300 hr, 500 hr, 800 hr y 1000 hr.

Resstablecer filtros

Restablezca el contador del filtro de polvo tras reemplazar o limpiar el filtro de polvo.

Menú de configuración de energía

Encendido Directo

Elija "Encendido" para activar el modo Encendido directo. El proyector se encenderá automáticamente cuando se suministre alimentación CA, sin tener que presionar el botón "Encendido/apagado" del panel de control del proyector o del mando a distancia.

Señal de Encendido

Seleccione "Encendido" para activar el modo Señal de Encendido. El proyector se encenderá automáticamente cuando se detecte una señal, sin tener que presionar el botón "Encendido/apagado" del panel de control del proyector o del mando a distancia.

Nota: Si la opción "Señal de Encendido" se establece en "Encendido", el consumo de energía del proyector en el modo de espera será superior a 3 W.

Apagado Automático (min)

Establece el intervalo de cuenta atrás del temporizador. El temporizador de cuenta atrás comenzará a contar cuando no se esté enviando ninguna señal al proyector. El proyector se apagará automáticamente al finalizar la cuenta atrás. (en minutos).

Modo ahorro de energía (min)

Permite configurar el temporizador de apagado.

- **Modo ahorro de energía (min):** Establece el intervalo de cuenta atrás del temporizador. El temporizador de cuenta atrás comenzará independientemente de si se envía o no una señal al proyector. El proyector se apagará automáticamente al finalizar la cuenta atrás. (en minutos).
Nota: El temporizador de apagado se restablece cada vez que se apaga el proyector.
- **Sempre ligado:** Seleccione esta opción para mantener siempre activado el temporizador de apagado.

Resumen rápido

Establezca el ajuste de resumen rápido.

- **Encendido:** Si el proyector se apaga sin querer, esta función permite que el proyector se vuelva encender al momento, si se ha seleccionado en un periodo de 100 segundos.
- **Apagado:** El ventilador comenzará a refrigerar el sistema al cabo de 10 segundos cuando el usuario apague el proyector.

Modo de Energía (Standby)

Establezca el ajuste de modo de alimentación.

- **Activo:** Seleccione "Activo" para volver al modo de espera normal.
- **Eco.:** Seleccione "Eco." para ahorrar todavía más energía < 0,5 W.

USO DEL PROYECTOR

Nota: Los ventiladores continuarán funcionando en el modo de espera activo si se activa "Señal de Encendido".

USB Power

Establecer la configuración de alimentación USB.

- **Encendido:** El proyector siempre se enciende mediante una fuente de alimentación USB.
- **Apagado:** La función de alimentación USB está desactivada.
- **Auto:** El proyector se enciende automáticamente mediante una fuente de alimentación USB.

Menú Configuración Seguridad

Seguridad

Habilite esta función para solicitar una contraseña antes de utilizar el proyector.

- **Encendido:** Seleccione "Encendido" para utilizar la verificación de seguridad cuando se encienda el proyector.
- **Apagado:** Seleccione "Apagado" para encender el proyector sin la verificación de la clave.

Temporiz. Seg.

Se puede seleccionar la función de tiempo (Mes/Día/Hora) para establecer la cantidad de horas que el proyector puede ser utilizado. Cuando haya pasado este tiempo se le pedirá que vuelva a introducir su contraseña.

Cambiar Contraseña

Utilice esta opción para establecer o modificar la contraseña que se solicita al encender el proyector.

Menú de configuración de enlace HDMI

Nota:

- Cuando conecte los dispositivos compatibles con HDMI CEC al proyector con los cables HDMI, los puede controlar en el mismo estado de encendido o apagado mediante la función de control de HDMI Link en el OSD del proyector. Esto permite que un dispositivo o varios dispositivos en un grupo de una fuente se enciendan o se apaguen a través de la función de enlace HDMI. En una configuración típica, el reproductor de DVD se puede conectar al proyector a través de un sistema de amplificación o de cine en casa.



HDMI Link

Active o desactive la función HDMI Link. Las opciones Includi TV, Encender Link y Apagar Link sólo estarán disponibles si la opción se ha establecido en "Encendido".

Includi TV

Establezca esta opción en "Sí" si desea que el televisor y el proyector se apaguen automáticamente al mismo tiempo. Si no desea que los dos dispositivos se apaguen a la vez, establezca la opción en "No".

Encender Link

Comando de encendido de CEC.

- **Mutuo:** Tanto el proyector como el dispositivo CEC se encenderán a la vez.
- **PJ -->Dispositivo:** El dispositivo CEC se encenderá sólo una vez encendido el proyector.
- **Dispositivo -->PJ:** El proyector se encenderá sólo una vez encendido el dispositivo CEC.

USO DEL PROYECTOR

Apagar Link

Active esta función para permitir que HDMI Link y el proyector se apaguen automáticamente al mismo tiempo.

Menú de configuración del patrón de prueba

Patrón de prueba

Seleccione el patrón de prueba patrón de prueba entre las opciones Rejilla verde, Rejilla magenta, Rejilla blanco, Blanco o desactive esta función (Apagado).

Menú de ajustes remotos

Función IR

Establezca el ajuste de la Función IR.

- **Encendido:** Seleccione "Encendido", el proyector se puede utilizar mediante el mando a distancia desde el receptor de infrarrojos superior.
- **Apagado:** elija "Apagado", el proyector se puede utilizar con el mando a distancia. Si selecciona "Apagado", podrá utilizar los botones del panel de control.

Usuario1/ Usuario2/ Usuario3 (Tipo 1)

Asigne la función predeterminada para Usuario1, Usuario2 o Usuario3 entre HDMI2, Patrón de prueba, Brillo, Contraste, Sleep Timer, Correspondencia en color, Temp.de Color, Gamma, Proyección, Config. Lámpara, Zoom, Congelar y MHL.

Usuario1/ Usuario2/ Usuario3 (Tipo 2)

Asigne la función predeterminada para Usuario1, Usuario2, o Usuario3 entre HDMI2, Patrón de prueba, LAN, Brillo, Contraste, Sleep Timer, Correspondencia en color, Temp.de Color, Gamma, Proyección, Config. Lámpara, Zoom, Congelar y MHL.

Menú de configuración de ID del proyector

ID de Proyector

A través del menú, se puede configurar la definición de ID (rango de 0-99), que permite que el usuario controle un proyector individual a través del comando RS232.

Menú de opciones de configuración

Idioma

Seleccionar el idioma del menú OSD multilingüe entre inglés, alemán, francés, italiano, español, portugués, polaco, holandés, sueco, noruego/danés, finlandés, griego, chino tradicional, chino simplificado, japonés, coreano, ruso, húngaro, checoslovaco, árabe, tailandés, turco, persa, vietnamés, indonesio, rumano, eslovaco.

Subtítulos

Los subtítulos es una versión del sonido de programa u otra información mostrada en la pantalla. Si la señal de entrada contiene subtítulos, puede activar la función y ver los canales. Las opciones disponibles incluyen "Apagado", "CC1" y "CC2".



Nota: La opción subtítulos solamente está disponible para NTSC de vídeo.

Menu Settings

Establezca la ubicación del menú en la pantalla y ajuste la configuración del temporizador del menú.

- **Localización menú:** Seleccionar la ubicación del menú en la pantalla de visualización.
- **Menu de tiempo:** Establezca la duración donde el menú OSD permanecerá visible en la pantalla.

Fuente automático

Si establece esta opción en "Encendido" y pulse el botón  en el teclado del proyector o el botón  en el mando a distancia, entonces se seleccionará la siguiente fuente de entrada disponible automáticamente. Establezca "Apagado" para deshabilitar la función de fuente automática.

USO DEL PROYECTOR

Fuente de entrada

Seleccione la fuente de entrada entre HDMI1 / MHL, HDMI2, VGA, y Vídeo.

Nombre de entrada

Utilice esta opción para renombrar la función de entrada para una identificación más sencilla. Las opciones disponibles incluyen HDMI1 / MHL, HDMI2, VGA y Vídeo.

Gran altitud

Cuando se seleccione "Encendido", los ventiladores girarán de forma más rápida. Esta función resulta de gran utilidad en áreas ubicados a gran altitud donde el aire es más escaso.

Bloqueo modo Display

Seleccione "Encendido" o "Apagado" para bloquear o desbloquear el ajuste de la configuración del modo de visualización.

Bloqueo teclado

Cuando la función de bloqueo del panel de control está "Encendido", el panel de control se bloqueará. No obstante, el proyector se puede utilizar con el mando a distancia. Si selecciona "Apagado", podrá reutilizar el panel de control.

Información Oculta

Habilite esta función para ocultar el mensaje de información.

- **Encendido:** Seleccione "Encendido" para ocultar los mensajes de información.
- **Apagado:** Seleccione "Apagado" para mostrar el mensaje "Buscando".

Logotipo

Utilice esta función para establecer la pantalla de inicio deseada. Si se realizan cambios, los cambios realizados se aplicarán la próxima vez que encienda el proyector.

- **Por defecto:** La pantalla de inicio predeterminada.
- **Neutro:** La opción Logotipo no se muestra en pantalla de inicio.

Color de fondo

Utilice esta función para visualizar una pantalla de color azul, rojo, verde gris, una pantalla de logotipo o ningún elemento cuando no se encuentra disponible ninguna señal.

Nota: Si se establece el color de fondo a "Ninguno", entonces el color de fondo es negro.

Menú Restablecimiento de configuración

Restablecer OSD

Permite restablecer la configuración por defecto de fábrica del menú OSD.

Restablecer parametros

Permite restablecer la configuración por defecto de fábrica.

Menú de red (Tipo 2)

Menú Red LAN

Estado de red

Permite mostrar el estado de la conexión de la red (solo lectura).

Dirección MAC

Permite mostrar la dirección MAC (solo lectura).

USO DEL PROYECTOR

DHCP

Utilice esta opción para habilitar o deshabilitar la función DHCP.

- **Encendido:** El proyector obtendrá una dirección IP automáticamente a partir de la red.
- **Apagado:** Asignar la dirección IP, la máscara de subred, la puerta de enlace y la configuración DNS de forma manual.

Nota: Al salir del menú OSD los valores especificados se aplicarán automáticamente.

Dirección IP

Permite mostrar la dirección IP.

Mascara de Subred

Permite mostrar el número de máscara de subred.

Puerta de Enlace

Permite mostrar la puerta de enlace predeterminada de la red conectada al proyector.

DNS

Muestra el número DNS.

Cómo utilizar el explorador Web para controlar el proyector

1. Establezca la opción DHCP en "Encendido" en el proyector para permitir que el servidor DHCP asigne una dirección IP automáticamente.
2. Abra el navegador Web en su PC y escriba la dirección IP del proyector ("Red > LAN > Dirección IP").
3. Escriba el nombre de usuario y la contraseña y haga clic en "Iniciar sesión". La interfaz Web de configuración del proyector se abrirá.

Nota:

- Tanto el nombre de usuario como la contraseña predeterminados son "admin".
- Los pasos de esta sección están basados en el sistema operativo Windows 7.

Realizar una conexión directa desde el equipo al proyector*

1. Establezca la opción DHCP en "Apagado" en el proyector.
2. Configure la dirección IP, máscara de subred, puerta de enlace y DNS en proyector ("Red > LAN").
3. En su PC, abra la página **Centro de redes y recursos compartidos** y asigne exactamente los mismos parámetros establecidos en el proyector a su PC. Haga clic en "Aceptar" para guardar los parámetros.

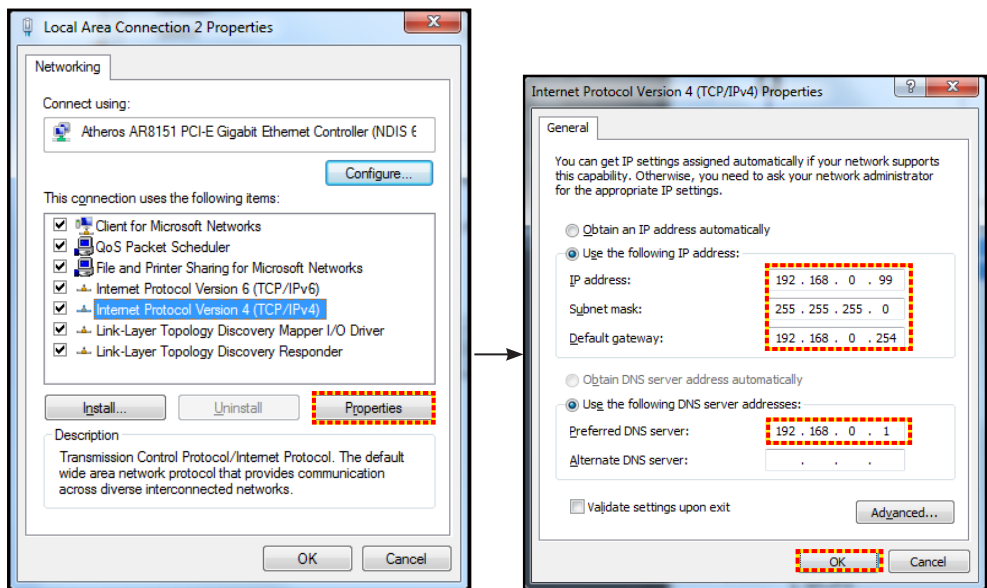

4. Abra el explorador Web en su PC y, en el campo de dirección URL, escriba la dirección IP asignada en el paso 3. A continuación, presione "Entrar".

USO DEL PROYECTOR

Restablecer

Restablece todos los valores de los parámetros LAN.

Menú de control de la Red

Crestron

Utilice esta función para seleccionar la función de red (puerto: 41794).

Para obtener más información, visite las páginas web <http://www.crestron.com> y www.crestron.com/getroomview.

Extron

Utilice esta función para seleccionar la función de red (puerto: 2023).

PJ Link

Utilice esta función para seleccionar la función de red (puerto: 4352).

AMX Device Discovery

Utilice esta función para seleccionar la función de red (puerto: 9131).

Telnet

Utilice esta función para seleccionar la función de red (puerto: 23).

HTTP

Utilice esta función para seleccionar la función de red (puerto: 80).

Menú Configuración - Red - Configuración de control

Función LAN RJ45

Para simplificar y facilitar el uso, el proyector proporciona diversas funciones de interconexión en red y administración remota. La función LAN/RJ45 del proyector a través de una red, permite la administración remota: Configuración de encendido / apagado, brillo y contraste. Además, también puede visualizar información de estado del proyector, como: Fuente de vídeo, silencio de sonido, etc.

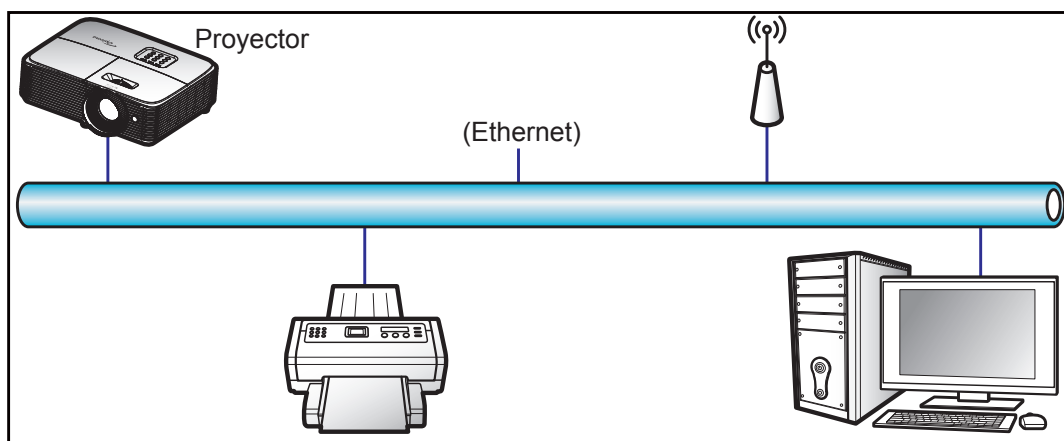

Funcionalidades del terminal de red LAN cableada

Este proyector se puede controlar utilizando un equipo de sobremesa (portátil) u otro dispositivo externo a través del puerto LAN/RJ45 y compatible con Crestron, Extron, AMX (detección de dispositivo) y PJLink.

- Crestron es una marca registrada de Crestron Electronics, Inc. de los Estados Unidos.
- Extron es una marca registrada de Extron Electronics, Inc. de los Estados Unidos.

USO DEL PROYECTOR

- AMX es una marca registrada de AMX LLC de los Estados Unidos.
- PLink se aplica para registro de marcas comerciales y logotipos en Japón, Estados Unidos de América y otros países por JBMIA.

El proyector es compatible con los comandos especificados en el controlador Crestron Electronics y software relacionado, por ejemplo RoomView®.

<http://www.crestron.com/>

Este proyector es compatible y admite el(los) dispositivo(s) Extron de referencia.

<http://www.extron.com/>

Este proyector es compatible con AMX (Detección de dispositivos).

<http://www.amx.com/>

Este proyector admite todos los comandos de PLink Clase1 (Versión 1.00).

<http://pjlink.jbmia.or.jp/english/>

Para obtener más información acerca de los distintos tipos de dispositivos externos que se pueden conectar al puerto LAN / RJ45 y al mando a distancia del proyector, así como de los comandos de control admitidos para estos dispositivos externos, póngase en contacto con el servicio técnico directamente.

LAN RJ45

1. Conecte un cable RJ45 a los puertos RJ45 del proyector y el ordenador (equipo portátil).

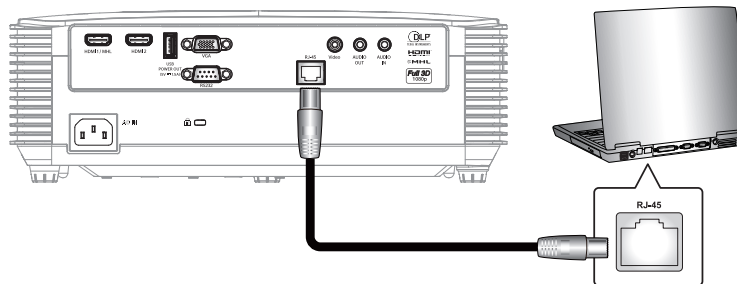

2. En su PC (equipo portátil), seleccione **Inicio > Panel de control > Conexiones de red**.

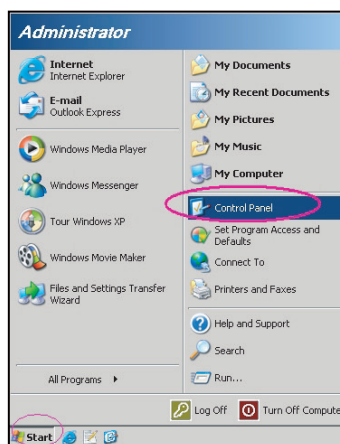

USO DEL PROYECTOR

- Haga clic con el botón derecho en **Conexión de área local** y seleccione **Propiedades**.

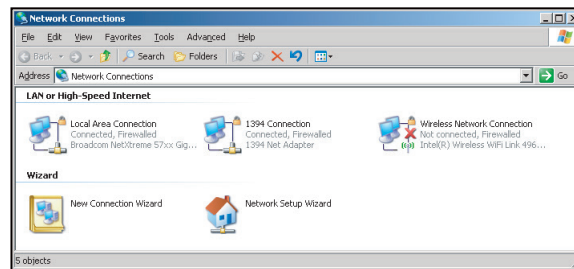

- En la ventana **Propiedades** seleccione **Pestaña General**, y elija **Protocolo de Internet (TCP/IP)**.

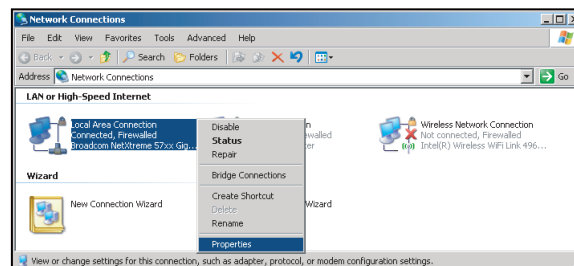

- Haga clic en "Propiedades".

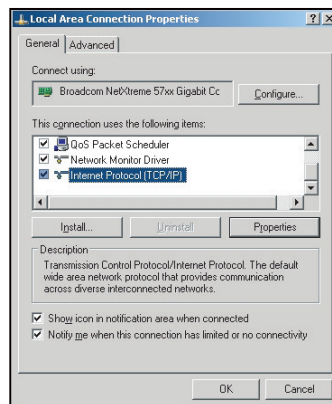

- Escriba la dirección IP y la máscara de subred y haga clic en "Aceptar".

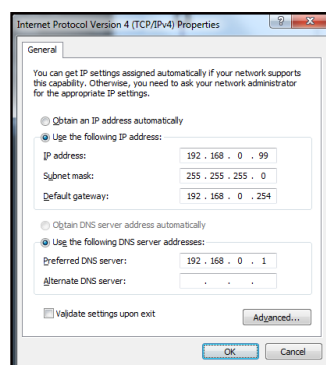

- Presione el botón "Menú" en el proyector.

USO DEL PROYECTOR

8. Abra el proyector **Red > LAN**.
9. Introduzca los siguientes parámetros de conexión:
 - DHCP: Apagado
 - Dirección IP: 192.168.0.100
 - Mascara de Subred: 255.255.255.0
 - Puerta de Enlace: 192.168.0.254
 - DNS: 192.168.0.1
10. Presione "Entrar" para ajustar la configuración.
11. Abra un navegador Web por ejemplo, Microsoft Internet Explorer con Adobe Flash Player 9.0 o superior instalado.
12. En la barra de direcciones, escriba la dirección IP del proyector: 192.168.0.100.



13. Presione "Entrar".
El proyector se encuentra configurado para la administración remota. La función LAN/RJ45 aparece tal como se muestra a continuación:

Página de información

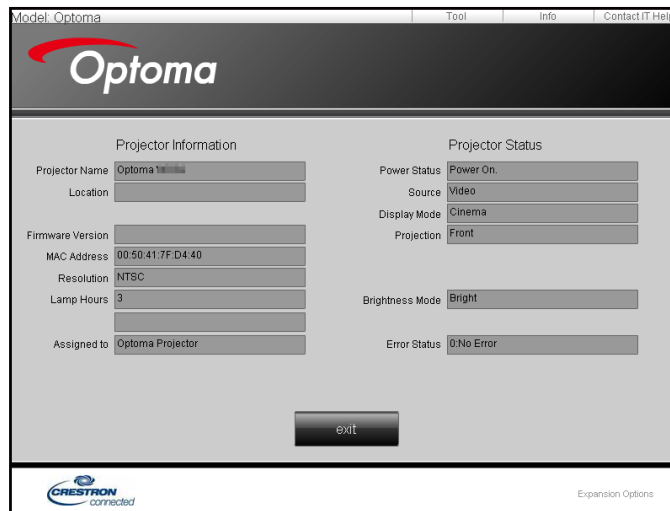

Página principal



USO DEL PROYECTOR

Página de herramientas

Model: Optoma Tool Info Contact IT Help

Optoma

Crestron Control

IP Address: 192.168.0.7
IP ID: 7
Port: 41794
Send

Projector

Projector Name: Optoma
Location:
Assigned to: Optoma Projector
Send

DHCP: Enabled
IP Address: 192.168.0.100
Subnet Mask: 255.255.255.0
Default Gateway: 192.168.0.254
DNS Server: 192.168.0.1
Send

User Password

Enabled
New Password:
Confirm:
Send

Admin Password

Enabled
New Password:
Confirm:
Send

exit

CRESTRON connected Expansion Options

Contactar con el servicio de ayuda de TI

Title

Send

Función RS232 mediante Telnet

Hay una forma alternativa de control de comandos RS232 en el proyector denominada "RS232 mediante TELNET" para la interfaz LAN / RJ45.

Guía de inicio rápido para "RS232 mediante TELNET"

- Compruebe y obtenga la dirección IP en el menú OSD del proyector.
- Asegúrese de que su PC o el equipo portátil puede acceder a la página Web del proyector.
- Asegúrese de que la configuración del "Firewall de Windows" está deshabilitada en caso de que su PC o el equipo portátil filtre la función "TELNET".

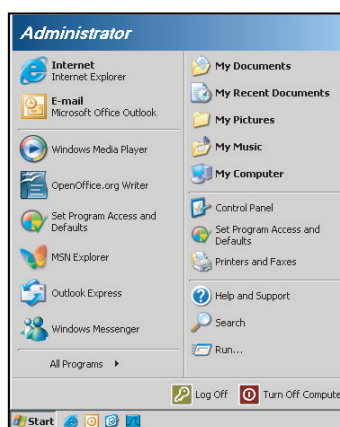

USO DEL PROYECTOR

1. Seleccione Inicio > Todos los programas.>Accesorios > Símbolo de sistema.

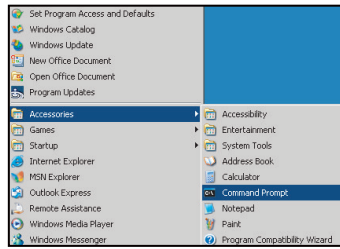

2. Escriba el formato de comando como se muestra a continuación:
 - telnet ttt.xxx.yyy.zzz 23 (botón "Entrar" presionado)
 - (ttt.xxx.yyy.zzz: Dirección IP del proyector)
3. Si la Conexión Telnet está lista y el usuario puede introducir el comando RS232 y presionar después el botón "Entrar", el comando RS232 será viable.

Especificaciones para "RS232 mediante TELNET":

1. Telnet: TCP.
2. Puerto Telnet: 23 (para obtener más detalles, póngase en contacto con el agente o tipo de servicio).
3. Utilidad Telnet: Windows "TELNET.exe" (modo consola).
4. Desconexión para RS232 mediante Telnet control normal: Cerrar
5. Utilidad Telnet de Windows directamente después de que la conexión TELNET esté lista.
 - Limitación 1 para Telnet-Control: hay menos de 50 bytes para la carga útil sucesiva de la red para la aplicación Telnet-Control.
 - Limitación 2 para Telnet-Control: hay menos de 26 bytes para un comando completo RS232 para Telnet-Control.
 - Limitación 3 para Telnet-Control: El retraso mínimo para el siguiente comando RS232 debe ser superior a 200 (ms).

Menú Información

Menú Información

Permite visualizar la información del proyector, tal como se detalla a continuación:

- Regulación
- Número de serie
- Source
- Resolución
- Refresh Rate
- Modo Display
- Modo de Energía (Standby)
- Duración Lámpara
- Estado de red (Solo tipo 2)
- Dirección IP
- ID de Proyector
- Horas de uso de filtro
- Modo Brillo
- Versión de firmware

MANTENIMIENTO

Reemplazar la lámpara

El proyector detectará automáticamente la vida de la lámpara. Al aproximar el fin de su vida útil de la lámpara, se mostrará una advertencia en pantalla.

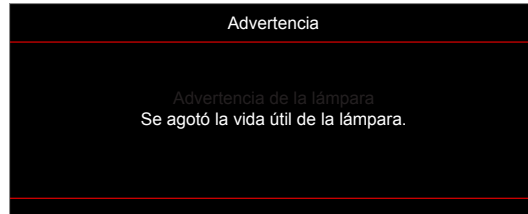

Cuando aparezca este mensaje, póngase en contacto con su distribuidor local o con el centro de servicio local para cambiar la lámpara tan pronto como sea posible. Asegúrese de que el proyector se ha enfriado durante al menos 30 minutos antes de cambiar la lámpara.



Advertencia: Si se realiza el montaje en el techo, tenga cuidado cuando abra el panel de acceso a la lámpara. Se recomienda utilizar gafas de seguridad si se realiza el cambio de la lámpara cuando el proyector se encuentra montado en el techo. Se debe tener cuidado de evitar que cualquier parte suelta se caiga desde el proyector.



Advertencia: ¡La temperatura del compartimento es muy elevada! ¡Deje que se enfríe antes de cambiar la lámpara!



Advertencia: Para reducir el riesgo de daños personales, no deje caer el módulo de la lámpara ni toque la bombilla. Si la bombilla se deja caer, puede hacerse añicos y provocar daños personales.

MANTENIMIENTO

Reemplazar la lámpara (continuación)

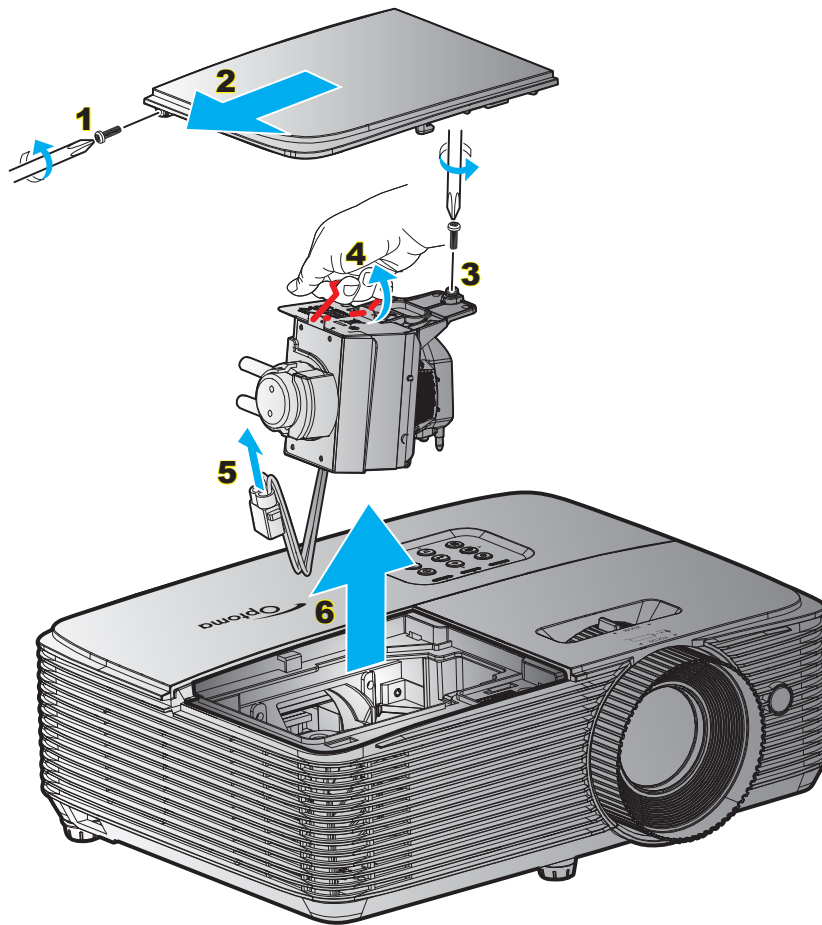

Procedimiento:

1. Desconecte la alimentación del proyector presionando el botón "⏻" del mando a distancia o del panel de control de dicho proyector.
2. Deje que el proyector se enfríe durante, al menos, 30 minutos.
3. Desconecte el cable de alimentación.
4. Desatornille el tornillo de la tapa. **1**
5. Extraiga la cubierta. **2**
6. Desatornille el tornillo del módulo de la lámpara. **3**
7. Levante el asa de la lámpara. **4**
8. Extraiga el cable de la lámpara. **5**
9. Extraiga cuidadosamente el módulo de la lámpara. **6**
10. Para volver a colocar el módulo de la lámpara, siga los pasos anteriores en orden inverso.
11. Encienda el proyector y restablezca el temporizador de la lámpara.
12. Restablecer Lámpara: (i) Presione "Menú" → (ii) Seleccione "Setup" → (iii) Seleccione "Config. Lámpara" → (iv) Seleccione "Restablecer Lámpara" → (v) Seleccione "Sí".

Nota:

- Los tornillos de la tapa de la lámpara y la propia lámpara no se pueden quitar.
- El proyector no se puede encender si la tapa de la lámpara no se ha vuelto a colocar en el proyector.
- No toque el área de cristal de la lámpara. La grasa de las manos puede destruir la lámpara. Utilice un paño seco para limpiar el módulo de la lámpara si toca la lámpara sin querer.

MANTENIMIENTO

Instalar y limpiar el filtro para el polvo

Instalar el filtro para el polvo

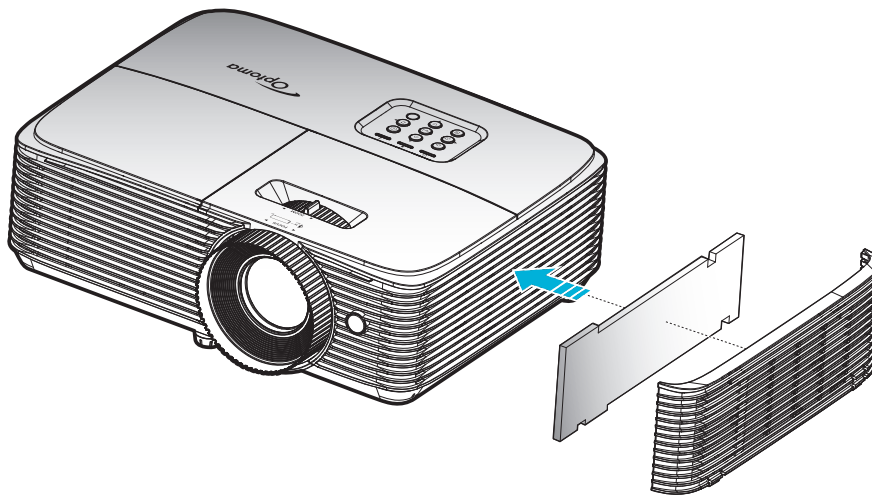

Nota: Los filtros para el polvo solamente se necesitan o suministran en ciertas regiones en las que hay mucho polvo.

Limpiar el filtro para el polvo

Recomendamos que limpie el filtro de polvo cada tres meses. Límpielo con más frecuencia si se utiliza el proyector en ambientes con mucho polvo.

Procedimiento:

1. Desconecte la alimentación del proyector presionando el botón "⏻" del mando a distancia o del panel de control de dicho proyector.
2. Desconecte el cable de alimentación.
3. Extraiga al filtro de polvo con cuidado. **1**
4. Limpie o cambie el filtro para el polvo. **2**
5. Para instalar el filtro para el polvo, siga los pasos anteriores en orden inverso.

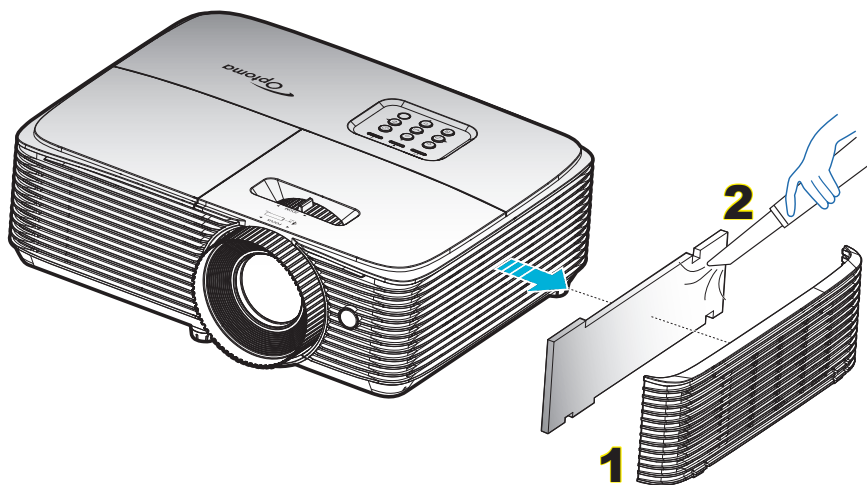

INFORMACIÓN ADICIONAL

Resoluciones compatibles

Compatibilidad digital

B0/Sincronismo establecido	B0/Sincronismo estándar	B0/Sincronismo de detalle	B1/Modo de vídeo	B1/Sincronismo de detalle
720x400 a 70Hz	SVGA:	Sincronismo nativo:	640x480p a 60Hz	720x480p a 60Hz
640x480 a 60Hz	800x600 a 120Hz	XGA: 1024x768 a 60Hz	720x480p a 60Hz	1280x720p a 60Hz
640x480 a 67Hz	1024x768 a 120Hz	WXGA: 1280x800 a 60Hz; 1280x720 a 60Hz	1280x720p a 60Hz	1366x768 a 60Hz
640x480 a 72Hz	1280x800 a 60Hz	1080P: 1920x1080 a 60Hz	1920x1080i a 60Hz	1920x1080i a 50Hz
640x480 a 75Hz	1280x1024 a 60Hz	WUXGA: 1920x1200 a 60Hz	720(1440)x480i a 60Hz	1920x1080p a 60Hz
800x600 a 56Hz	1680x1050 a 60Hz		1920x1080p a 60Hz	
800x600 a 60Hz	1280x720 a 60Hz		720x576p a 50Hz	
800x600 a 72Hz	1280x720 a 120Hz		1280x720p a 50Hz	
800x600 a 75Hz	1600x1200 a 60Hz		1920x1080i a 50Hz	
832x624 a 75Hz	XGA/WXGA:		720(1440)x576i a 50Hz	
1024x768 a 60Hz	1440x900 a 60Hz		1920x1080p a 50Hz	
1024x768 a 70Hz	1024x768 a 120Hz		1920x1080p a 24Hz	
1024x768 a 75Hz	1280x800 a 60Hz		1920x1080p a 30Hz	
1280x1024 a 75Hz	1280x1024 a 60Hz			
1152x870 a 75Hz	1680x1050 a 60Hz			
	1280x720 a 60Hz			
	1280x720 a 120Hz			
	1600x1200 a 60Hz			
	1080P y WUXGA:			
	1280x720 a 60Hz			
	1280x800 a 60Hz			
	1280x1024 a 60Hz			
	1400x1050 a 60Hz			
	1600x1200 a 60Hz			
	1440x900 a 60Hz			
	1280x720 a 120Hz			
	1024x768 a 120Hz			

Compatibilidad analógica

B0/Sincronismo establecido	B0/Sincronismo estándar	B0/Sincronismo de detalle	B1/Modo de vídeo	B1/Sincronismo de detalle
720x400 a 70Hz	SVGA:	Sincronismo nativo:		1366x768 a 60Hz
640x480 a 60Hz	800x600 a 120Hz	XGA: 1024x768 a 60Hz		
640x480 a 67Hz	1024x768 a 120Hz	WXGA: 1280x800 a 60Hz; 1280x720 a 60Hz		
640x480 a 72Hz	1280x800 a 60Hz	1080P: 1920x1080 a 60Hz		
640x480 a 75Hz	1280x1024 a 60Hz	WUXGA: 1920x1200 a 60Hz		
800x600 a 56Hz	1680x1050 a 60Hz			
800x600 a 60Hz	1280x720 a 60Hz			
800x600 a 72Hz	1280x720 a 120Hz			
800x600 a 75Hz	1600x1200 a 60Hz			

INFORMACIÓN ADICIONAL

B0/Sincronismo establecido	B0/Sincronismo estándar	B0/Sincronismo de detalle	B1/Modo de vídeo	B1/Sincronismo de detalle
832x624 a 75Hz	XGA/WXGA:			
1024x768 a 60Hz	1440x900 a 60Hz			
1024x768 a 70Hz	1024x768 a 120Hz			
1024x768 a 75Hz	1280x800 a 60Hz			
1280x1024 a 75Hz	1280x1024 a 60Hz			
1152x870 a 75Hz	1680x1050 a 60Hz			
	1280x720 a 60Hz			
	1280x720 a 120Hz			
	1600x1200 a 60Hz			
	1080P y WUXGA:			
	1280x720 a 60Hz			
	1280x800 a 60Hz			
	1280x1024 a 60Hz			
	1400x1050 a 60Hz			
	1600x1200 a 60Hz			
	1440x900 a 60Hz			
	1280x720 a 120Hz			
	1024x768 a 120Hz			

Compatibilidad con vídeo 3D verdadero

Resolución de entrada	Entrada 3D HDMI 1.4a	Sincronismo de entrada		
		1280x720P a 50Hz	Top and Bottom	
		1280x720P a 60Hz	Top and Bottom	
		1280x720P a 50Hz	Frame packing	
		1280x720P a 60Hz	Frame packing	
		1920x1080i a 50Hz	Side by Side (dividido)	
		1920x1080i a 60Hz	Side by Side (dividido)	
		1920x1080P a 24Hz	Top and Bottom	
		1920x1080P a 24Hz	Frame packing	
	HDMI 1.3	1920x1080i a 50Hz	Side by Side (dividido)	Modo SBS activado
		1920x1080i a 60Hz		
		1280x720P a 50Hz		
		1280x720P a 60Hz		
		800x600 a 60Hz		
		1280x800 a 60Hz		
		1920x1080i a 50Hz	Top and Bottom	Modo TAB activado
		1920x1080i a 60Hz		
		1280x720P a 50Hz		
		1280x720P a 60Hz		
		800x600 a 60Hz		
		1024x768 a 60Hz		
		1280x800 a 60Hz		
		480i		

Nota:

- Si la entrada 3D es 1080p a 24hz, se debe reproducir con múltiple integral con el modo 3D.
- Compatibilidad para reproducción 3DTV NVIDIA si no hay tarifa de patente de Optoma. 1080i a 25 hz y 720p a 50 hz funcionarán en 100 hz; otras sincronizaciones 3D funcionarán en 120 hz.
- 1080p a 24hz se ejecutará a 144Hz.

INFORMACIÓN ADICIONAL

Tamaño de imagen y distancia de proyección

WUXGA

Deseado Distancia (m)	Tamaño de la pantalla		Superior	Tamaño de la pantalla		Superior
	(Zoom mín.)			(Zoom máx.)		
	Diagonal (pulgadas)	AN (cm) x AL (cm)	Desde la base a la parte superior de la imagen (cm)	Diagonal (pulgadas)	AN (cm) x AL (cm)	Desde la base a la parte superior de la imagen (cm)
1,2	27,06	58 x 36	40	35	76 x 47	52
2	45	97 x 61	67	59	126 x 79	87
2,5	56	121 x 76	83	73	158 x 99	109
3	68	146 x 91	100	88	190 x 118	130
3,5	79	170 x 106	117	103	221 x 138	152
4	90	194 x 121	134	117	253 x 158	174
5	113	243 x 152	167	147	316 x 197	217
6	135	291 x 182	200	176	379 x 237	261
7	158	340 x 212	234	205	442 x 276	304
8	180	389 x 243	267	235	505 x 316	347
9	203	437 x 273	301	264	569 x 355	391
10,2	230	495 x 310	341	299,15	644 x 403	443

Nota: La relación de zoom es 1,3x.

Tamaño de imagen deseado		Distancia (m)		Superior (cm)
Diagonal (pulgadas)	AN (cm) x AL (cm)	Zoom máx.	Zoom mín.	Desde la base a la parte superior de la imagen
34	73 x 46	1,2	1,5	50
50	108 x 67	1,7	2,2	74
60	129 x 81	2,0	2,7	89
70	151 x 94	2,4	3,1	104
80	172 x 108	2,7	3,5	118
90	194 x 121	3,1	4,0	133
100	215 x 135	3,4	4,4	148
120	258 x 162	4,1	5,3	178
150	323 x 202	5,1	6,7	222
200	431 x 269	6,8	8,9	296
250	538 x 337	8,5	11,1	370
300	646 x 404	10,2	13,3	444

Nota: La relación de zoom es 1,3x.

INFORMACIÓN ADICIONAL

1080p

Deseado Distancia (m)	Tamaño de la pantalla		Superior	Tamaño de la pantalla		Superior
	(Zoom mín.)		Desde la base a la parte superior de la imagen (cm)	(Zoom máx.)		Desde la base a la parte superior de la imagen (cm)
	Diagonal (pulgadas)	AN (cm) x AL (cm)		Diagonal (pulgadas)	AN (cm) x AL (cm)	
1,2	26,33	58 x 33	38	34	76 x 43	49
2	44	97 x 55	63	57	126 x 71	82
2,5	55	121 x 68	79	71	158 x 89	103
3	66	146 x 82	95	86	190 x 107	124
3,5	77	170 x 96	111	100	221 x 124	144
4	88	194 x 109	127	114	253 x 142	165
5	110	243 x 137	158	143	316 x 178	206
6	132	291 x 164	190	171	379 x 213	247
7	154	340 x 191	222	200	442 x 249	289
8	176	389 x 219	254	228	505 x 284	330
9	197	437 x 246	285	257	569 x 320	371
10,5	230	510 x 287	333	299,62	663 x 373	433

Nota: La relación de zoom es 1,3x.

Tamaño de imagen deseado		Distancia (m)		Superior (cm)
Diagonal (pulgadas)	AN (cm) x AL (cm)	Zoom máx.	Zoom mín.	Desde la base a la parte superior de la imagen
34	75 x 42	1,2	1,5	49
50	111 x 62	1,8	2,3	72
60	133 x 75	2,1	2,7	87
70	155 x 87	2,5	3,2	101
80	177 x 100	2,8	3,6	116
90	199 x 112	3,2	4,1	130
100	221 x 125	3,5	4,6	144
120	266 x 149	4,2	5,5	173
150	332 x 187	5,3	6,8	217
200	443 x 249	7,0	9,1	289
250	553 x 311	8,8	11,4	361
300	664 x 374	10,5	13,7	433

Nota: La relación de zoom es 1,3x.

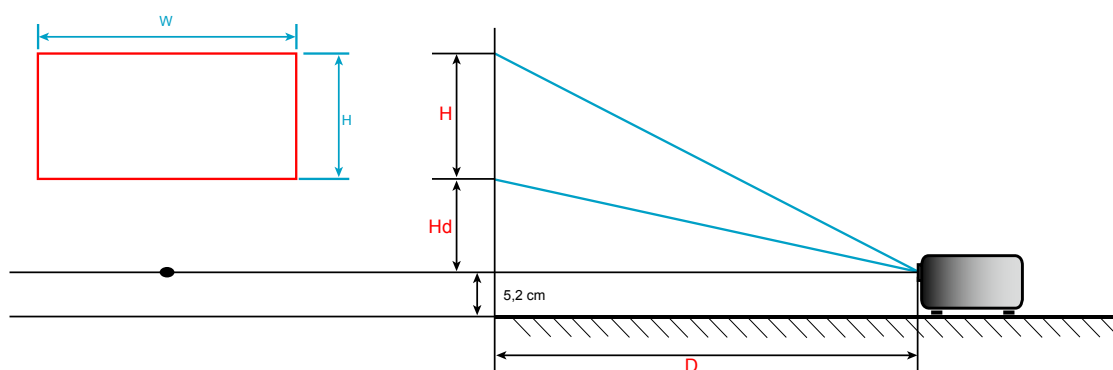

INFORMACIÓN ADICIONAL

Dimensiones del proyector e instalación en el techo

1. Para no dañar el proyector, utilice el soporte para el techo de Optoma.
2. Si desea utilizar un montaje de techo de otros fabricantes, asegúrese de que los tornillos utilizados para fijar el proyector cumplen las siguientes especificaciones:
 - Tipo de tornillo: M4*3
 - Longitud mínima del tornillo: 10 mm

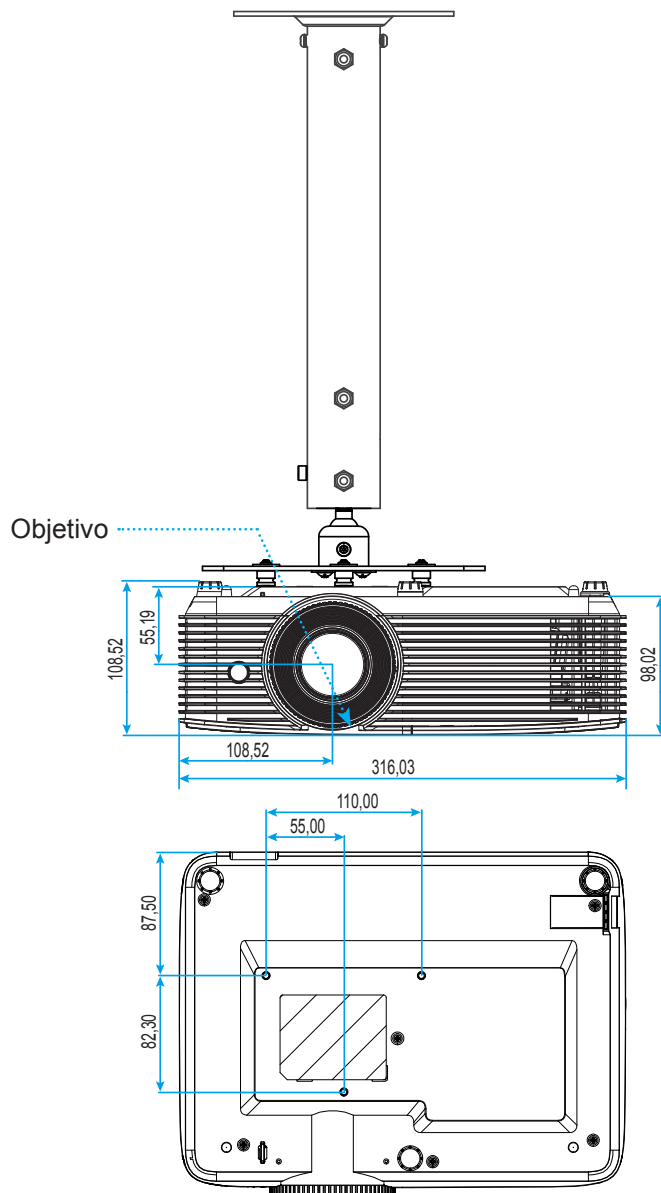

Nota: Tenga en cuenta que los daños resultantes de la instalación incorrecta invalidarán la garantía.



Advertencia:





- Si compra un soporte para el techo de otro fabricante, asegúrese de utilizar tornillos del tamaño correcto. El tamaño de los tornillos dependerá del grosor de la placa de montaje.
- Asegúrese de mantener una distancia de al menos 10 cm entre el techo y la parte inferior del proyector.
- Evite instalar el proyector cerca de una fuente de calor.

Códigos del mando a distancia infrarrojo 1



Legenda del botón	Descripción	Código de clave
Encender	Presionar para encender y apagar el proyector.	81
Congelar	Presionar para congelar la imagen del proyector.	8B
Aspecto	Presione este botón para cambiar la relación de aspecto de una imagen mostrada.	98
Silencio AV	Presionar para encender y apagar el altavoz integrado del proyector	8A
Corrección trapezoidal +/arriba	<ul style="list-style-type: none"> Presionar para ajustar la distorsión de la imagen causada por la inclinación del proyector. Presionar para desplazarse hacia arriba. 	C6
Silencio	Presionar para desactivar y activar momentáneamente el audio.	92
Izquierda/volumen -	<ul style="list-style-type: none"> Presionar para bajar el volumen. Presionar para desplazarse hacia la izquierda. 	C8
Entrar	Permite confirmar la opción seleccionada.	-C5 (para menú OSD) -CA (para emulación de ratón USB a través de USB)
Derecha/volumen +	<ul style="list-style-type: none"> Presionar para aumentar el volumen. Presionar para desplazarse hacia la derecha. 	C9
Menú	Presionar para mostrar los menús de visualización en pantalla del proyector o salir de los mismos.	88
Corrección trapezoidal -/abajo	<ul style="list-style-type: none"> Presionar para ajustar la distorsión de la imagen causada por la inclinación del proyector. Presionar para desplazarse hacia abajo. 	C7
Tres dimensiones	Presionar para seleccionar manualmente un modo 3D que coincida con el contenido 3D.	93
HDMI	Presionar para elegir la fuente HDMI.	86
VGA	Presionar para elegir la fuente VGA.	8E

INFORMACIÓN ADICIONAL

Leyenda del botón		Descripción	Código de clave
Vídeo		Presione para seleccionar la fuente de vídeo.	CE
Fuente		Presionar para seleccionar una señal de entrada.	C3
Modo Brillo		Presionar para ajustar automáticamente el brillo de la imagen para ofrecer un rendimiento óptimo de contraste.	87
Resincronización		Permite sincronizar automáticamente el proyector con la fuente de entrada.	C4

INFORMACIÓN ADICIONAL

Códigos del mando a distancia infrarrojo 2

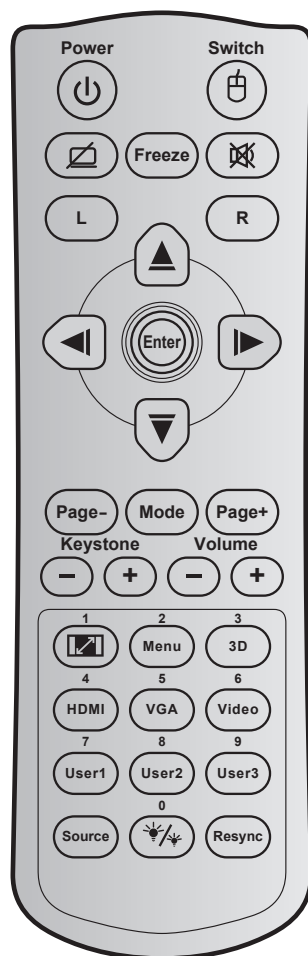

Clave	Código de clave	Definición de tecla de impresión	Descripción
Encender	81	Encendido/ Apagado	Presionar para encender y apagar el proyector.
Cambiar	3E	Cambiar	Presionar para activar y desactivar el ratón USB.
Pantalla en blanco / Silencio de audio	8A		Presionar para ocultar o mostrar la imagen de la pantalla y desactivar o activar el audio.
Congelar	8B	Congelar	Presionar para congelar la imagen del proyector.
Silencio	92		Presionar para desactivar y activar momentáneamente el audio.
Clic con el botón izquierdo del ratón	L CB	L	Se utiliza como clic con el botón izquierdo del ratón.
Clic con el botón derecho del ratón	R CC	R	Se utiliza como clic con el botón derecho del ratón.

INFORMACIÓN ADICIONAL





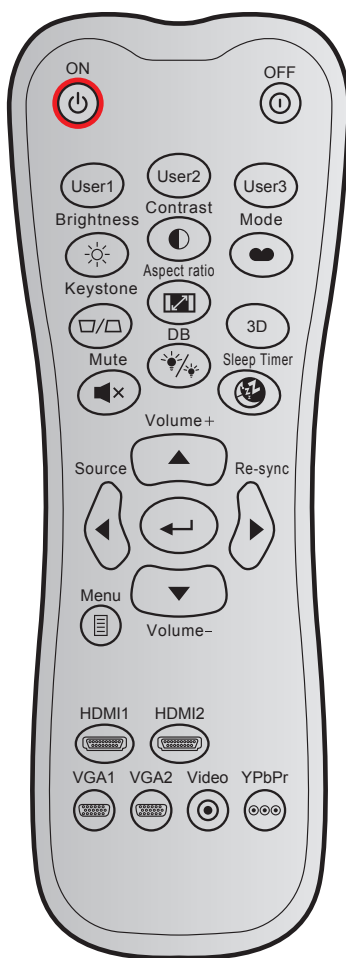









Clave		Código de clave	Definición de tecla de impresión	Descripción
Botones de selección de cuatro direcciones		C6	Flecha Arriba	Utilice ▲ ▼ ◀ ▶ para seleccionar las opciones o realizar ajustes en su selección.
		C8	Flecha Izquierda	
		C9	Flecha Derecha	
		C7	Flecha Abajo	
Entrar		C5	Entrar	Permite confirmar la opción seleccionada.
		CA	Entrar	
Página -		C2	Página -	Presionar para avanzar página.
Modo		95	Modo	Presione para activar o desactivar el modo de visualización.
Página +		C1	Página +	Presionar para retroceder página.
Trapezoidal		85	Corrección trapezoidal +	Presionar para ajustar la distorsión de la imagen causada por la inclinación del proyector.
		84	Corrección trapezoidal -	
Volumen		8C	Volumen +	Presionar para subir o bajar el volumen.
		8F	Volumen -	
Relación de aspecto / 1		98	/ 1	<ul style="list-style-type: none"> Presione este botón para cambiar la relación de aspecto de una imagen mostrada. Se utiliza como número "1" del teclado numérico.
Menú / 2		88	Menú/2	<ul style="list-style-type: none"> Presionar para mostrar los menús de visualización en pantalla del proyector o salir de los mismos. Se utiliza como número "2" del teclado numérico.
Tres dimensiones / 3		93	Tres dimensiones/3	<ul style="list-style-type: none"> Presionar para seleccionar manualmente un modo 3D que coincida con el contenido 3D. Se utiliza como número "3" del teclado numérico.
HDMI / 4		86	HDMI/4	<ul style="list-style-type: none"> Presionar para elegir la fuente HDMI. Se utiliza como número "4" del teclado numérico.
VGA / 5		D0	VGA/5	<ul style="list-style-type: none"> Presionar para elegir la fuente VGA. Se utiliza como número "5" del teclado numérico.
Video / 6		D1	Video/6	<ul style="list-style-type: none"> Presionar para elegir la fuente de vídeo compuesto. Se utiliza como número "6" del teclado numérico.
Usuario1 / 7; Usuario2 / 8; Usuario3 / 9		D2	Usuario 1/7	<ul style="list-style-type: none"> Botones definidos por el usuario. Consulte la página 44 para realizar la configuración. Utilice como números del teclado numérico "7", "8" y "9", respectivamente.
		D3	Usuario 2/8	
		D4	Usuario 3/9	
Fuente		C3	Fuente	Presionar para seleccionar una señal de entrada.
Modo Brillo / 0		96	/ 0	<ul style="list-style-type: none"> Presionar para ajustar automáticamente el brillo de la imagen para ofrecer un rendimiento óptimo de contraste. Se utiliza como número "0" del teclado numérico.
Resincronización		C4	Resincronización	Presionar para sincronizar automáticamente el proyector con la fuente de entrada.

Códigos del mando a distancia infrarrojo 3



Clave		Código personalizado		Código de datos	Definición de tecla de impresión	Descripción
		Byte 1	Byte 2	Byte 3		
Encendido		32	CD	02	ENCENDIDO	Presionar para encender el proyector.
Apagado		32	CD	2E	APAGADO	Presionar para apagar el proyector.
Usuario1		32	CD	36	Usuario1	Botones definidos por el usuario. Consulte la página 44 para realizar la configuración.
Usuario2		32	CD	65	Usuario2	
Usuario3		32	CD	66	Usuario3	
Brillo		32	CD	41	Brillo	Permite ajustar el brillo de la imagen.
Contraste		32	CD	42	Contraste	Permite controlar el grado de diferencia entre las partes más claras y más oscuras de la imagen.
Modo Display		32	CD	05	Modo	Seleccione un modo de visualización para la configuración optimizada para las diferentes aplicaciones. Consulte la página 33.
Trapezoidal		32	CD	07	Trapezoidal	Permite ajustar la distorsión de la imagen causada por la inclinación del proyector.
Aspecto de Ratio		32	CD	64	Aspecto de Ratio	Presione este botón para cambiar la relación de aspecto de una imagen mostrada.

INFORMACIÓN ADICIONAL

Clave		Código personalizado		Código de datos	Definición de tecla de impresión	Descripción
		Byte 1	Byte 2	Byte 3		
Tres dimensiones		32	CD	89	Tres dimensiones	Seleccione manualmente un modo 3D que coincida con el contenido 3D.
Volumen +		32	CD	09	Volumen +	Ajústelo para subir el volumen.
Botones de cuatro direcciones		32	CD	11	▲	Utilice ▲, ◀, ▶, or ▼ para seleccionar las opciones o realizar ajustes en su selección.
		32	CD	10	◀	
		32	CD	12	▶	
		32	CD	14	▼	
Fuente		32	CD	18	Fuente	Pulse "Source" para seleccionar una señal de entrada.
Botón Entrar		32	CD	0F		Permite confirmar la opción seleccionada.
Resincronización		32	CD	04	Resincronización	Permite sincronizar automáticamente el proyector con la fuente de entrada.
Volumen -		32	CD	0C	Volumen -	Ajústelo para bajar el volumen.
Menú		32	CD	0E	Menú	Permite mostrar los menús de visualización en pantalla del proyector o salir de ellos.
HDMI 1		32	CD	16	HDMI1	Presione "HDMI1" para seleccionar la fuente entre el conector HDMI 1 y MHL.
HDMI 2		32	CD	30	HDMI2	Presione "HDMI2" para seleccionar la fuente entre el conector HDMI 2.
VGA 1		32	CD	1B	VGA1	Sin función.
VGA 2		32	CD	1E	VGA2	Sin función.
Vídeo		32	CD	1C	Vídeo	Sin función.
YPbPr		32	CD	17	YPbPr	Sin función.

INFORMACIÓN ADICIONAL

Resolución de problemas

Si detecta algún problema con el proyector, consulte la siguiente información. Si el problema no se resuelve, póngase en contacto con su proveedor local o con el centro de servicio técnico.

Problemas con la Imagen

- ❓ *No aparece ninguna Imagen en la pantalla.*
 - Asegúrese de que todos los cables de señal y alimentación se encuentren conectados correctamente y firmemente, de acuerdo con lo descrito en la sección "Instalación".
 - Asegúrese de que los contactos de los conectores no estén doblados o rotos.
 - Compruebe si la lámpara de proyección está bien instalada. Consulte la sección "Reemplazar la lámpara".
 - Asegúrese de que la función "Silencio" no esté activada.

- ❓ *La imagen está desenfocada*
 - Ajuste la lente del proyector con el anillo de enfoque.
 - Asegúrese de que la pantalla del proyector se encuentra a la distancia requerida. (Consulte las páginas 58-59).

- ❓ *La pantalla se alarga al mostrarse en un título de DVD 16:9*
 - Al reproducir un DVD anamórfico o un DVD 16:9, el proyector mostrará la mejor imagen en el formato 16:9 en el lado del proyector.
 - Proyector. Si reproduce el título de DVD en formato LBX, cambie el formato a LBX en el menú OSD del proyector.
 - Si reproduce el título de DVD en formato 4:3, cambie el formato a 4:3 en el menú OSD del proyector.
 - Por favor, configure el formato de la pantalla con el tipo de relación de aspecto 16:9 (ancho) en su reproductor de DVD.

- ❓ *La imagen es demasiado pequeña o demasiado grande*
 - Ajuste el control de zoom situado en la parte superior del proyector.
 - Mueva el proyector para acercarlo o alejarlo de la pantalla.
 - Presione "Menú" en el panel del proyector, vaya a "Pantalla-->Aspecto de Ratio". Pruebe las distintas opciones.

- ❓ *La imagen tiene los lados inclinados:*
 - Si es posible, vuelva a situar el proyector de forma que esté centrado en la pantalla y por debajo de la parte inferior de ésta.
 - Seleccione "Pantalla-->Trapezoidal" en el menú OSD para realizar un ajuste.

- ❓ *La imagen está invertida*
 - Seleccionar "Setup-->Proyección" en el menú OSD y ajuste la dirección de la proyección.

- ❓ *La imagen se muestra desenfocada y duplicada*
 - Presione el botón "3D" y cámbielo a "Apagado" para evitar que una imagen 2D convencional sufra desenfoco y duplicación.

INFORMACIÓN ADICIONAL

Se muestran dos imágenes en formato Lado a Lado

- Presione el botón "3D" y cámbielo a "SBS" para una señal de entrada 2D HDMI 1.3 "Side by Side" y resolución 1080i.

La imagen no se representa en 3D

- Compruebe si la batería de las gafas 3D se ha agotado.
- Compruebe si las gafas 3D se encuentran encendidas.
- Cuando la señal de entrada es 2D HDMI 1.3 (con división "Side by Side" y resolución 1080i), presione el botón "3D" y cambie a "SBS".

Otros Problemas

El proyector deja de responder a todos los controles

- Si es posible, apague el proyector y, a continuación, desenchufe el cable de alimentación. Espere al menos 20 segundos antes de conectar de nuevo la alimentación.

La lámpara se apaga o emite un sonido de explosión

- Cuando la lámpara alcance el final de su ciclo de vida, se apagará y es posible que emita un sonido de pequeño estallido. Si se da esta circunstancia, el proyector no volverá a funcionar hasta que se reemplace el módulo de la lámpara. Para reemplazar la lámpara, siga el proceso indicado en la sección "Reemplazar la lámpara" en las páginas 53-54.

Problemas con el mando a distancia

Si el mando a distancia no funciona

- Compruebe que el ángulo de operación del mando a distancia está dentro de un ángulo de $\pm 15^\circ$ hacia el receptor IR del proyector.
- Asegúrese de que no hay ningún obstáculo entre el mando a distancia y el proyector. No se aleje más de 6 metros (20 pies) del proyector.
- Asegúrese de que las pilas están correctamente insertadas.
- Reemplace las pilas si están agotadas.

Indicador de advertencia







Cuando se encienden los indicadores de advertencia (tal como se muestra a continuación), el proyector se apagará automáticamente:

- El indicador LED "LÁMPARA" se iluminará en rojo y el indicador "Encendido/Espera" parpadeará en rojo.
- El indicador LED "TEMPERATURA" se iluminará en rojo y el indicador "Encendido/Espera" parpadeará en rojo. Esto indica que el proyector se ha sobrecalentado. En condiciones normales, el proyector se puede volver a encender.
- El indicador LED "TEMPERATURA" parpadea en color rojo y el indicador "Encendido/Espera" parpadea en color rojo.

Desconecte el cable de alimentación del proyector, espere 30 segundos e inténtelo de nuevo. Si el indicador de advertencia se enciende de nuevo o empieza a parpadear, póngase en contacto con el proveedor del servicio para obtener ayuda.

INFORMACIÓN ADICIONAL

Mensajes de iluminación con LED

Mensajes	 	 	 	 
	LED de encendido (Rojo)	LED de encendido (Verde o Azul)	LED de temperatura (Rojo)	LED de lámpara (Rojo)
Estado de espera (Cable de alimentación de entrada)	Iluminado			
Encendido (Calentamiento)		Intermitente (0,5 segundos apagado, 0,5 segundos encendido)		
Encendido e Iluminación de la lámpara		Iluminado		
Apagado (Refrigeración)		Intermitente (0,5 segundos apagado, 0,5 segundos encendido). Vuelve a encenderse en rojo permanente cuando el ventilador de refrigeración se apaga.		
Resumen rápido (100 segundos)		Intermitente (0,25 segundos apagado, 0,25 segundos encendido)		
Error (Fallo de la lámpara)	Intermitente			Iluminado
Error (fallo de Ventilador)	Intermitente		Intermitente	
Error (Exceso de temperatura)	Intermitente		Iluminado	
Estado de espera (Modo Quemado)	Intermitente (0,5 segundos apagado, 0,5 segundos encendido)	Intermitente (0,5 segundos apagado, 0,5 segundos encendido)	Intermitente (0,5 segundos apagado, 0,5 segundos encendido)	Intermitente (0,5 segundos apagado, 0,5 segundos encendido)
Quemado (advertencia)		Intermitente		
Quemado (enfriamiento)		Intermitente		
Encendido (Modo Quemado)		Intermitente (0,5 segundos apagado, 0,5 segundos encendido)		

- Apagado:

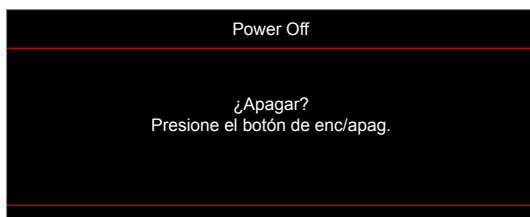

- Advertencia de la lámpara:

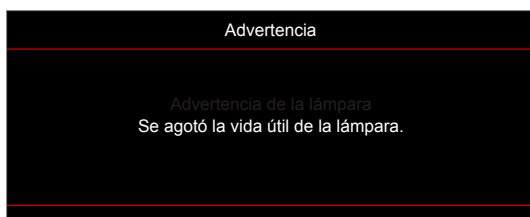

INFORMACIÓN ADICIONAL

- Advertencia de temperatura:



- Fallo del ventilador:

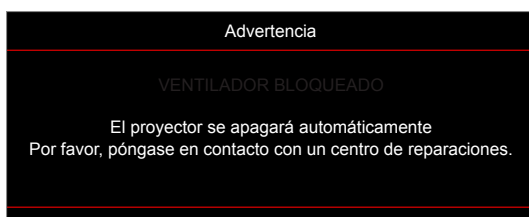

- Imagen fuera de rango:

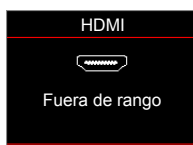

- Advertencia de apagado:

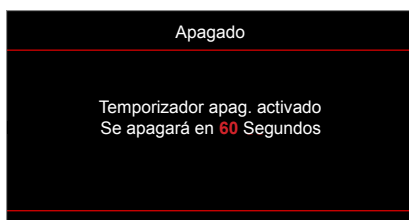

- Contador alarma de seguridad:

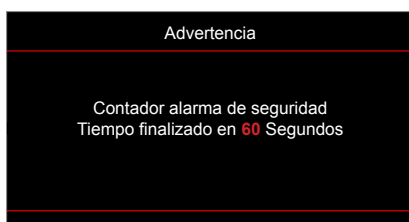

INFORMACIÓN ADICIONAL

Especificaciones

Ópticas	Descripción
Resolución nativa	1080p/WUXGA
Objetivo	Zoom manual y enfoque manual
Tamaño de la imagen (diagonal)	1080p: - 26"~299" WUXGA: - 27"~299"
Distancia de proyección	1 m ~ 10 m (intervalo de enfoque)

Eléctricas	Descripción
Reproducción en color	1.073,4 millones de colores
Frecuencia de exploración	- Frecuencia de exploración horizontal: 15,375~91,146 KHz - Frecuencia de exploración vertical: 50 ~ 85 Hz (120 Hz para proyector con función 3D)
Altavoces incorporados	Sí, 10 W
Requisitos de alimentación	100 - 240 VCA 50/60 Hz
Corriente de entrada	2,9-1,0 A

Mecánicas	Descripción
Orientación de instalación	Frontal, posterior, techo frontal- Superior, trasero - Superior
Dimensiones	- 316 mm (A) x 243 mm (P) x 106 mm (A) (sin pies) - 316 mm (A) x 243 mm (P) x 108,5 mm (A) (con pies)
Peso	2,5 kg
Condiciones medioambientales	Funcionamiento a 5 ~ 40 °C , humedad del 10% al 85% (sin condensación)

Nota: Todas las especificaciones están sujetas a cambio sin previo aviso.



INFORMACIÓN ADICIONAL

Sucursales internacionales de Optoma

Póngase en contacto con la sucursal perteneciente a su país si desea recibir asistencia técnica.



EE. UU.

3178 Laurelview Ct.
Fremont, CA 94538, USA
www.optomausa.com

 888-289-6786
 510-897-8601
 services@optoma.com



Canadá

3178 Laurelview Ct.
Fremont, CA 94538, USA
www.optomausa.com

 888-289-6786
 510-897-8601
 services@optoma.com

Latinoamérica

3178 Laurelview Ct.
Fremont, CA 94538, USA
www.optomausa.com

 888-289-6786
 510-897-8601
 services@optoma.com



Europa

Unit 1, Network 41, Bourne End Mills
Hemel Hempstead, Herts,
HP1 2UJ, United Kingdom
www.optoma.eu
Tel. de asistencia técnica: +44 (0)1923 691865

 +44 (0) 1923 691 800
 +44 (0) 1923 691 888
 service@tsc-europe.com



Benelux BV

Randstad 22-123
1316 BW Almere
The Netherlands
www.optoma.nl

 +31 (0) 36 820 0252
 +31 (0) 36 548 9052

Francia

Bâtiment E
81-83 avenue Edouard Vaillant
92100 Boulogne Billancourt, France

 +33 1 41 46 12 20
 +33 1 41 46 94 35
 savoptoma@optoma.fr



España

C/ José Hierro,36 Of. 1C
28522 Rivas VaciaMadrid,
Spain

 +34 91 499 06 06
 +34 91 670 08 32



Alemania

Wiesenstrasse 21 W
D40549 Düsseldorf,
Germany

 +49 (0) 211 506 6670
 +49 (0) 211 506 66799
 info@optoma.de

Escandinavia



Lerpeveien 25
3040 Drammen
Norway

 +47 32 98 89 90
 +47 32 98 89 99
 info@optoma.no

PO.BOX 9515
3038 Drammen
Norway

Corea

WOOMI TECH.CO.,LTD.
4F, Minu Bldg.33-14, Kangnam-Ku,
Seoul,135-815, KOREA
korea.optoma.com

 +82+2+34430004
 +82+2+34430005



Japón

東京都足立区綾瀬3-25-18
株式会社オーエス
コンタクトセンター:0120-380-495

 info@os-worldwide.com
www.os-worldwide.com



Taiwán

12F., No.213, Sec. 3, Beixin Rd.,
Xindian Dist., New Taipei City 231,
Taiwan, R.O.C.
www.optoma.com.tw

 +886-2-8911-8600
 +886-2-8911-6550
 services@optoma.com.tw
asia.optoma.com



Hong Kong

Unit A, 27/F Dragon Centre,
79 Wing Hong Street,
Cheung Sha Wan,
Kowloon, Hong Kong

 +852-2396-8968
 +852-2370-1222
www.optoma.com.hk

China

5F, No. 1205, Kaixuan Rd.,
Changning District
Shanghai, 200052, China

 +86-21-62947376
 +86-21-62947375
www.optoma.com.cn



P/N:36.7AZ01G001-A