

# DLP® Projektor

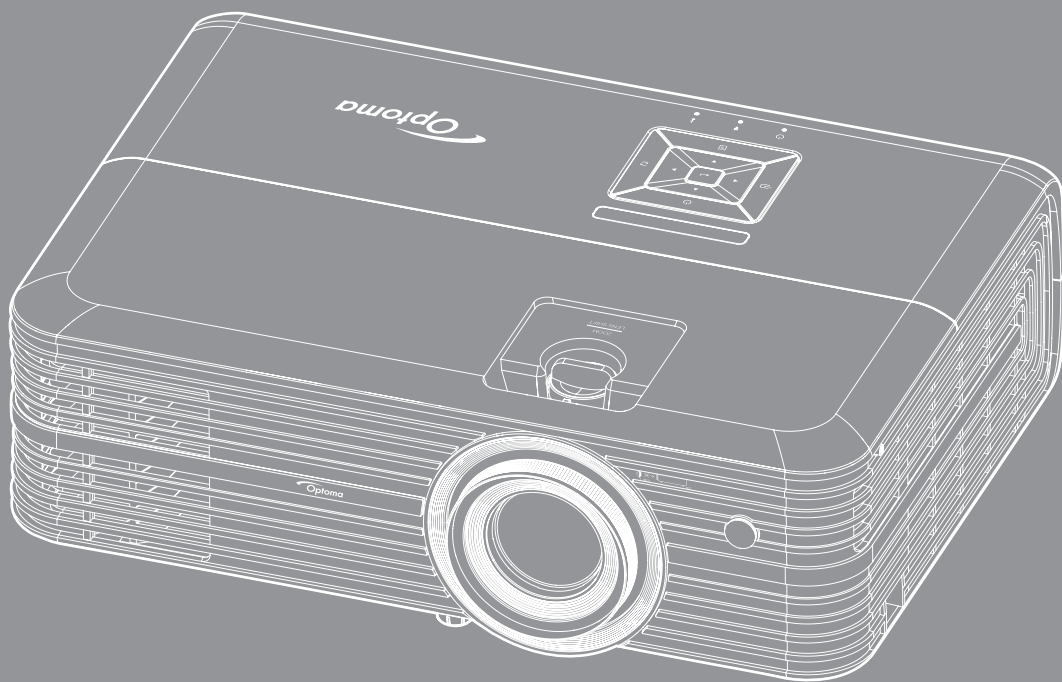



# INDHOLDSFORTEGNELSE

<b>SIKKERHED .....</b>	<b>4</b>
<i>Vigtige sikkerhedsinstruktioner.....</i>	<i>4</i>
<i>Rengøring af objektivet.....</i>	<i>5</i>
<i>3D sikkerhedsoplysninger .....</i>	<i>6</i>
<i>Ophavsret.....</i>	<i>6</i>
<i>Ansvarsfraskrivelse .....</i>	<i>7</i>
<i>Anerkendelse af varemærker .....</i>	<i>7</i>
<i>FCC .....</i>	<i>7</i>
<i>Overensstemmelseserklæring for EU-lande.....</i>	<i>8</i>
<i>WEEE.....</i>	<i>8</i>
<b>INDLEDNING .....</b>	<b>9</b>
<i>Pakkeoversigt.....</i>	<i>9</i>
<i>Standardtilbehør.....</i>	<i>9</i>
<i>Ekstra tilbehør .....</i>	<i>9</i>
<i>Produktoversigt.....</i>	<i>10</i>
<i>Tilslutninger .....</i>	<i>11</i>
<i>Tastatur.....</i>	<i>12</i>
<i>Fjernbetjening.....</i>	<i>13</i>
<b>OPSÆTNING OG INSTALLATION.....</b>	<b>14</b>
<i>Installation af projektoren .....</i>	<i>14</i>
<i>Tilslutning af kilder til projektoren .....</i>	<i>15</i>
<i>Indstilling af det projicerede billede .....</i>	<i>16</i>
<i>Konfiguration af fjernbetjening.....</i>	<i>17</i>
<b>SÅDAN BRUGES PROJEKTOREN .....</b>	<b>19</b>
<i>Sådan tændes og slukkes projektoren .....</i>	<i>19</i>
<i>Vælg en indgangskilde .....</i>	<i>21</i>
<i>Navigation i menuen og dens funktioner .....</i>	<i>22</i>
<i>Menutræet i skærmmenuen .....</i>	<i>23</i>
<i>Skærmmenuen.....</i>	<i>30</i>
<i>Lydmenu.....</i>	<i>35</i>
<i>Opsætningsmenu .....</i>	<i>35</i>
<i>Info-menuen .....</i>	<i>38</i>
<b>VEDLIGEHOLDELSE .....</b>	<b>39</b>
<i>Udskiftning af lampen.....</i>	<i>39</i>
<i>Installation og rengøring af støvfilter .....</i>	<i>41</i>

## **YDERLIGERE OPLYSNINGER..... 42**

<i>Kompatible opløsninger.....</i>	<i>42</i>
<i>Billedstørrelse og projiceringsafstand.....</i>	<i>44</i>
<i>Projektormål og Loftmontering .....</i>	<i>45</i>
<i>IR-koder for fjernbetjening.....</i>	<i>46</i>
<i>Fejlsøgning.....</i>	<i>48</i>
<i>Advarselsindikator .....</i>	<i>50</i>
<i>Specifikationer.....</i>	<i>52</i>
<i>Optomas globale kontorer .....</i>	<i>53</i>

# SIKKERHED

	Lynsymbolet med et pilehoved i en ligebeinet trekant er beregnet til at advare brugeren om tilstedeværelse af u-isoleret "farlig spænding" indeni produktets kabinet, og som kan have tilstrækkelig størrelse til at udgøre en risiko for elektrisk stød på personer.
	Udråbstegnet i en ligebeinet trekant er beregnet til at oplyse brugeren om tilstedeværelse af vigtige anvisninger vedrørende drift og vedligeholdelse i den medfølgende brugervejledning.

Følg venligst alle advarsler, forholdsregler og vedligeholdelse som anbefalet i denne brugervejledning.

## Vigtige sikkerhedsinstruktioner

- For at forlænge lampens effektive levetid, skal du sørge for at holde lampen tændt i mindst 60 sekunder og undgå at tvinge en nedlukning.

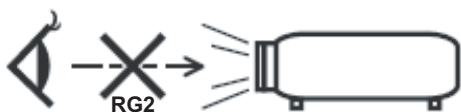

- Undgå, at stirre ind i strålen, RG2.  
Som med alle lyskilder, må man ikke stirre direkte ind i strålen, RG2 IEC 62471-5:2015.
- Bloker ikke ventilationsåbningerne. For at sikre pålidelig drift af projektoren og for at beskytte den mod overophedning, anbefales det at installere projektoren på et sted, hvor ventilationen ikke blokeres. Anbring den f.eks. ikke på et fyldt kaffebord, på en sofa eller på en seng. Anbring ikke projektoren i et indelukke, som f.eks. en boghylde eller i et skab, hvor luftcirkulationen er begrænset.
- For at reducere risikoen for brand og/eller elektrisk stød, må projektoren ikke udsættes for regn eller fugt. Apparatet må ikke installeres i nærheden af varmelegemer, som f.eks. radiatorer, varmeapparater eller andre apparater såsom forstærkere, der afgiver varme.
- Sørg for, at der ikke trænger væske ind i projektoren. Væsken kan berøre steder med farlig spænding og kortslutte dele, hvilket kan medføre brand eller elektrisk stød.
- Må ikke bruges under følgende forhold:
  - I meget varme, kolde eller fugtige omgivelser.
    - (i) Sørg for, at rumtemperaturen er mellem 5°C ~ 40°C
    - (ii) Den relative luftfugtighed skal være imellem 10% - 85 %
  - I områder med megen støv og urenheder.
  - I nærheden af apparater, som genererer et stærkt magnetisk felt.
  - I direkte sollys.
- Brug ikke projektoren på steder, hvor der kan være brændbare eller eksplosive gasser tilstede. Projektorens lampe bliver meget varm under brug, og gasserne vil kunne antændes og medføre brand.
- Brug ikke apparatet, hvis det er fysisk skadet eller har været misbrugt. Fysisk beskadigelse/misbrug er (men ikke begrænset til):
  - Apparatet har været tabt.
  - Strømledningen eller stikket er blevet beskadiget.
  - Der er spildt væske på projektoren.
  - Projektoren har været udsat for regn eller fugt.
  - Der er trængt noget ind i projektoren, eller der er noget løst indeni.
- Anbring ikke projektoren på usikre overflader. Projektoren kan vælte, hvilket kan medføre personskader eller beskadigelse af projektoren.



- Lad ikke noget blokere for lyset, der kommer ud af projektorens objektiv. Lyset vil opvarme genstanden, som kan smelte og medføre forbrændinger eller antændes.
- Åbn venligst ikke eller skil ikke projektoren ad, da dette kan forårsage elektrisk stød.
- Forsøg ikke selv at reparere apparatet. Hvis du åbner eller skiller projektoren ad, kan du blive udsat for farlige spændinger eller andre farer. Kontakt Optoma, inden du sender apparatet til reparation.
- Sikkerhedsangivelserne findes på projektorens kabinet.
- Apparatet må kun repareres af autoriseret servicepersonale.
- Brug kun tilslutninger/tilbehør, som er godkendt af producenten.
- Se ikke direkte ind i objektivet, når projektoren er tændt. Det stærke lys kan skade dine øjne.
- Når lampen skal udskiftes skal du vente, indtil lampen er kølet ned. Følg instruktionerne som beskrevet på side 39-40.
- Projektoren detekterer levetiden for lampen. Udskift lampen, når der vises en advarselsmeddelelse.
- Nulstil funktionen "Lampenustilning" i skærmmenuen "Lampeinstillinger", når lampemodulet er blevet skiftet.
- Når du slukker for projektoren, skal du forvisse dig om at nedkølingscyklussen er fuldført før strømmen frakobles. Lad projektoren køle ned i 90 sekunder.
- Når lampen nærmer sig afslutningen på dens levetid, vises meddelelsen "Lampens levetid overskredet" på skærmen. Kontakt venligst din lokale forhandler eller servicecenter for at udskifte lampen så hurtigt som muligt.
- Tage strømledningen ud af stikkontakten, inden du rengør produktet.
- Rengøre skærmmkabinettet med en blød, tør klud med et mildt rengøringsmiddel. Rengøre ikke apparatet med slibende rengøringsmidler, voks eller opløsningsmidler.
- Tage strømledningen ud af stikkontakten, hvis produktet ikke skal bruges i længere tid.

**Bemærk:** Når lampen når slutningen af dens levetid, kan projektoren ikke tændes igen før lampemodulet er blevet udskiftet. For at skifte lampen skal du følge fremgangsmåderne, der står i afsnittet "Udskiftning af lampen" på siderne 39-40.

- Opstil ikke projektoren på steder, hvor den kan udsættes for rystelser eller stød.
- Rør ikke ved objektivet med ubeskyttede hænder.
- Tag batterierne ud af fjernbetjeningen, hvis den ikke skal bruges i længere tid. Hvis batterierne efterlades i fjernbetjeningen i længere tid, kan de lække.
- Brug eller opbevar ikke projektoren på steder med røg fra olie eller tobak, da dette kan forringe kvaliteten af projektorens billeder.
- Følg omhyggeligt vejledningen i opstilling af projektoren, da en forkert opstilling kan medføre dårlig ydeevne.
- Brug en strømskinne eller en overspændingsbeskyttelse. Strømfald og strømvariationer kan ØDELÆGGE apparater.

## Rengøring af objektivet

- Før du rengør objektivet, skal du slukke for projektoren og tage stikket ud af stikkontakten, og lad projektoren køle helt ned.
- Brug trykluft på dåse til at fjerne støvet.
- Brug en særlig klud til rengøring af objektivet og tør forsigtigt objektivet af. Rør ikke ved objektivet med dine fingre.
- Objektivet må ikke rengøres med alkaliske/syreholdige rengøringsmidler eller flygtige opløsningsmidler. Hvis objektivet beskadiges på grund af rengøringen, dækkes det ikke af garantien.



Advarsel: Brug ikke en spray, der indeholder brændbare gasser, til at fjerne støv eller snavs på objektivet. Dette kan forårsage brand på grund af for høj varme inde i projektoren.



Advarsel: Rengør ikke objektivet, hvis projektoren opvarmes, da dette kan gøre, at objektivets overfladefilm skaller af.



Advarsel: Undgå, at ridse eller trykke på objektivet med en hård genstand.

## 3D sikkerhedsoplysninger

Overhold alle advarsler og forholdsregler, før du eller dit barn bruger 3D-funktionen.

### Warning

Børn og teenagere kan være mere modtagelige overfor sundhedsproblemer associeret med visning i 3D, og de bør holdes under nøje opsyn, når de ser disse billeder.

## Advarsel om anfald fra lysfølsomhed og andre sundhedsrisici

- Nogle brugere kan opleve et epileptisk anfald eller et slagtilfælde, når de udsættes for visse blinkende billeder eller lys fra visse projektorbilleder eller videospil. Hvis du lider af, eller har en familiehistorie, der inkluderer epilepsi eller slagtilfælde, skal du rådføre dig med din læge, inden du bruger 3D-funktionen.
- Også de personer, der ikke lider af eller som ikke har en familiehistorie, der inkluderer epilepsi eller slagtilfælde, kan have en ikke-diagnosticeret tilstand, der kan forårsage epileptiske anfald fra lysfølsomhed.
- Gravide kvinder, ældre personer, personer, som lider af alvorlige medicinske sygdomme, personer, som har sovet for lidt eller er under indflydelse af alkohol, bør undgå at bruge apparatets 3D-funktion.
- Hvis du oplever nogle af følgende symptomer, skal du straks ophøre med at se 3D-billeder og rådføre dig med din læge: (1) ændret vision; (2) uklarhed; (3) svimmelhed; (4) ufrivillige bevægelser med f.eks. øjnene eller muskeltrækninger; (5) forvirring; (6) kvalme; (7) bevidsthedstab; (8) krampetrækninger; (9) kramper og/eller (10) desorientering. Børn og teenagere kan være mere udsat end voksne overfor disse symptomer. Forældre bør holde opsyn med deres børn og spørge dem, om de oplever nogle af disse symptomer.
- Visning i 3D kan også forårsage køresyge, sanseforstyrrelser, desorientering, overanstrengelse af øjne og mindsket holdningsstabilitet. Det anbefales, at brugerne tager hyppige pauser for at mindske muligheden for disse påvirkninger. Hvis dine øjne viser tegn på træthed eller udtørring, eller hvis du har nogen af de ovenstående symptomer, skal du straks ophøre med at bruge apparatet, og du må ikke fortsætte i mindst 30 minutter efter at symptomerne er forsvundet.
- Visning i 3D, når du sidder for tæt på skærmen i en længere periode, kan skade synet. Den ideelle visningsafstand er mindst tre gange skærmens højde. Det anbefales, at brugerens øjne er på samme niveau som skærmen.
- Hvis du ser 3D, mens du bærer 3D-briller i en længere periode, kan det medføre hovedpine eller udmattelse. Hvis du oplever hovedpine, udmattelse eller svimmelhed, skal du ophøre med at se 3D og hvile dig.
- Brug ikke 3D-brillerne til andet end at se 3D.
- Hvis du bruger 3D-brillerne til andet (som f.eks. almindelige briller, solbriller, øjenværn etc.) kan det være fysisk skadeligt for dig og muligvis svække dit syn.
- At se 3D kan forårsage desorientering for nogle brugere. Du må derfor IKKE anbringe din 3D-projektor i nærheden af trapper, ledninger, balkoner eller andre steder, hvor der er ting der kan falde over, gås ind i, skubbe ting ned eller ødelægge ting.

## Ophavsret

Denne publikation, herunder alle fotografier, illustrationer og software, er beskyttet i henhold til internationale love om ophavsret, med alle rettigheder forbeholdt. Hverken denne vejledning, eller noget af materialet heri, må gengives uden skriftlig tilladelse fra forfatteren.

© Copyright 2017

## Ansvarsfraskrivelse

Oplysningerne i dette dokument kan ændres uden varsel. Producenten giver ingen erklæringer eller garantier med hensyn til indholdet heri, og fraskriver sig ethvert ansvar for salgbarhed eller egnethed til et bestemt formål. Producenten forbeholder sig retten til, at revidere denne publikation og fra tid til anden foretage ændringer i indholdet, uden forpligtelse for producenten til, at underrette nogen personer om sådanne revisioner eller ændringer.

## Anerkendelse af varemærker

Kensington er et U.S.A. registreret varemærke for ACCO Brand Corporation med udgivne registrering og igangværende ansøgninger i andre lande over hele verden.

HDMI, HDMI logoet og High-Definition Multimedia Interface er alle varemærker eller registrerede varemærker tilhørende HDMI Licensing LLC i USA samt i andre lande.

DLP®, DLP Link og DLP logoet er registrerede varemærker tilhørende Texas Instruments, og BrilliantColor™ er et varemærke tilhørende Texas Instruments.

MHL, Mobile High-Definition Link og MHL-logoet er varemærker eller registrerede varemærker tilhørende MHL licenser, LLC.

Alle andre produktnavne, som er brugt i denne håndbog, tilhører deres respektive ejere og anderkendes.

## FCC

Dette apparat er blevet testet og opfylder grænserne for klasse B digitalt udstyr i henhold til FCC-bestemmelserne afsnit 15. Disse grænser er fastsat for at yde rimelig beskyttelse mod skadelig interferens ved installation i hjemmet. Dette apparat genererer, bruger og kan udstråle radiofrekvensenergi, som, hvis det ikke bruges i overensstemmelse med instruktionerne, kan forårsage skadelig interferens på radiokommunikation.

Der er imidlertid ingen garanti for, at der ikke vil opstå interferens i en given installation. Hvis apparatet forårsager skadelig interferens på radio eller fjernsynsmodtagelse, hvilket kan afgøres ved at slukke og tænde for apparatet, kan brugeren prøve at korrigere interferensen på en eller flere af følgende måder:

- Drej eller flyt antennemodtageren.
- Øg afstanden mellem apparatet og modtageren.
- Forbind apparatet til en kontakt i et andet kredsløb end det, modtageren er forbundet til.
- Søg hjælp hos din forhandler eller hos en erfaren radio/tv tekniker.

## Bemærk: Afskærmede kabler

Alle tilslutninger til andre computerenheder skal gøres med beskyttede kabler for at opfylde FCC-bestemmelserne.

### Forsigtig

Ændringer og modifikationer, der ikke udtrykkeligt er godkendt af fabrikanten, kan annullere brugerens rettigheder, som er givet af FCC, til at betjene denne projektor.

### Driftsbetingelser

Dette apparat er i overensstemmelse med stk. 15 i FCC-bestemmelserne. Betjening skal ske under følgende to betingelser:

1. Apparatet må ikke forårsage skadelig interferens, og
2. Apparatet skal acceptere enhver forstyrrelse som den modtager, inklusive forstyrrelser, som kan forårsage uønsket drift.

### Bemærk: Canadiske brugere

Dette Klasse B digitalt apparat er i overensstemmelse med de canadiske ICES-003 bestemmelser.

Remarque à l'intention des utilisateurs canadiens

Cet appareil numérique de la classe B est conforme à la norme NMB-003 du Canada.

## Overensstemmelseserklæring for EU-lande

- EMC-direktiv 2014/30/EC (inklusive ændringer)
- Lavspændingsdirektiv 2014/35/EC
- R & TTE direktiv 1999/5/EC (hvis produktet har en RF-funktion)

## WEEE



### Anvisninger vedrørende bortskaffelse

Du må ikke bortskaffe denne elektroniske enhed sammen med dit almindelige husholdningsaffald. For at minimere forurening og sikre maksimal beskyttelse af det globale miljø, bedes du genbruge produktet.

# INDLEDNING

## Pakkeoversigt

Tag forsigtigt apparatet ud af emballagen og kontrollér, at alle nedenstående standarddele er med. Nogle af delene under valgfrit tilbehør er muligvis ikke tilgængelige alt efter apparatets model, specifikationer og købssted. Spørg evt. på dit købssted. Noget tilbehør vil variere fra sted til sted.

Garantibeviset følger kun med nogle steder. Bed eventuelt din forhandler om yderligere oplysninger.

## Standardtilbehør

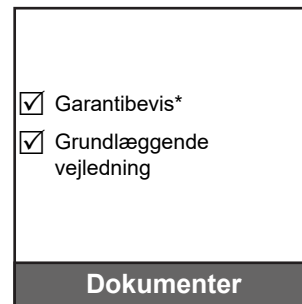
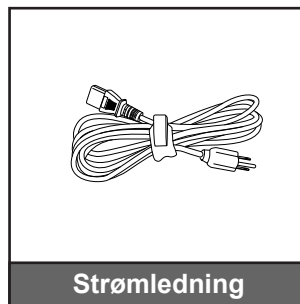
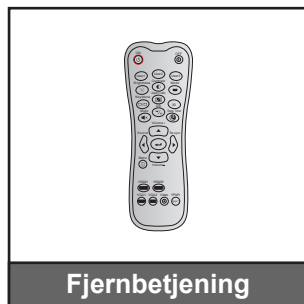
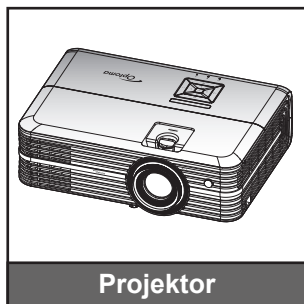

### Bemærk:

- Den faktiske fjernbetjening kan variere, afhængig af dit land.
- Fjernbetjeningen leveres med batterier.
- \* For europæisk garantioplysninger henvises til [www.optoma.com](http://www.optoma.com).

## Ekstra tilbehør

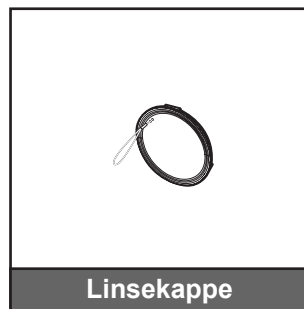
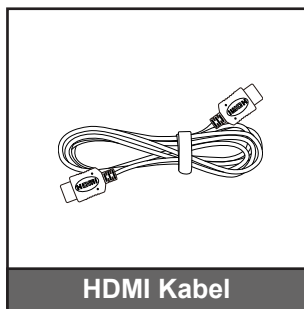

**Bemærk:** Ekstratilbehør varierer afhængig af model, specifikationer og region.

# INDLEDNING

## Produktoversigt

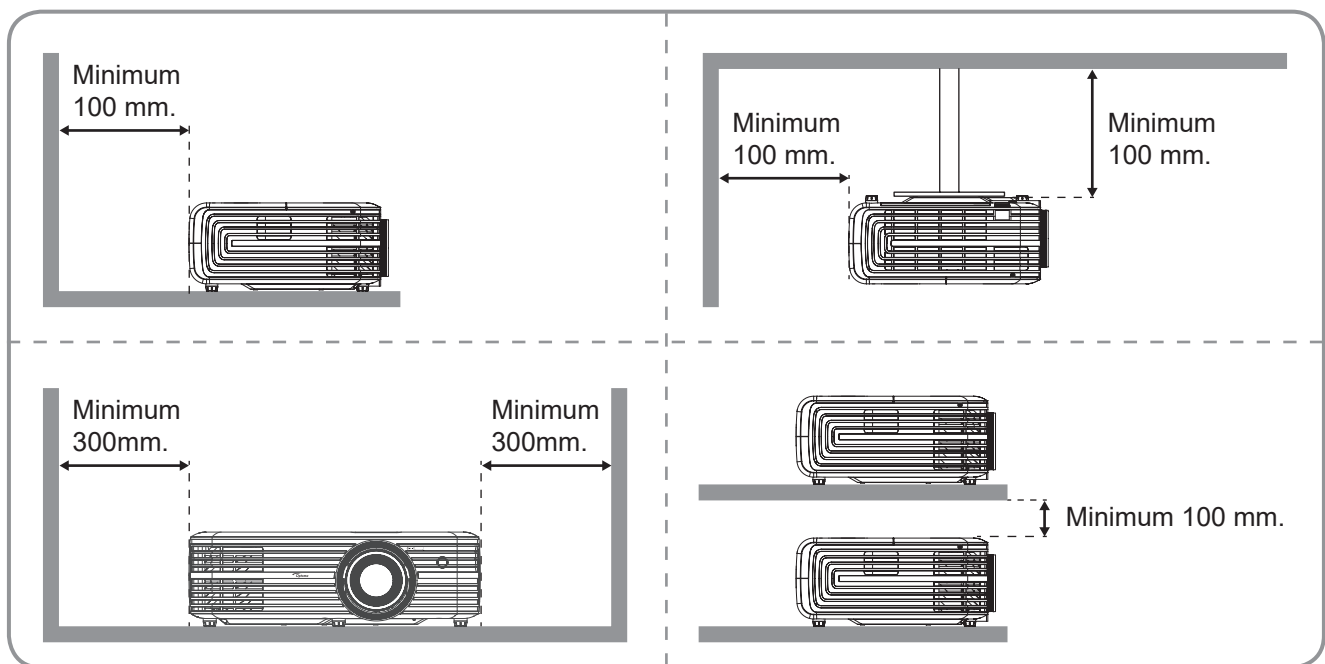
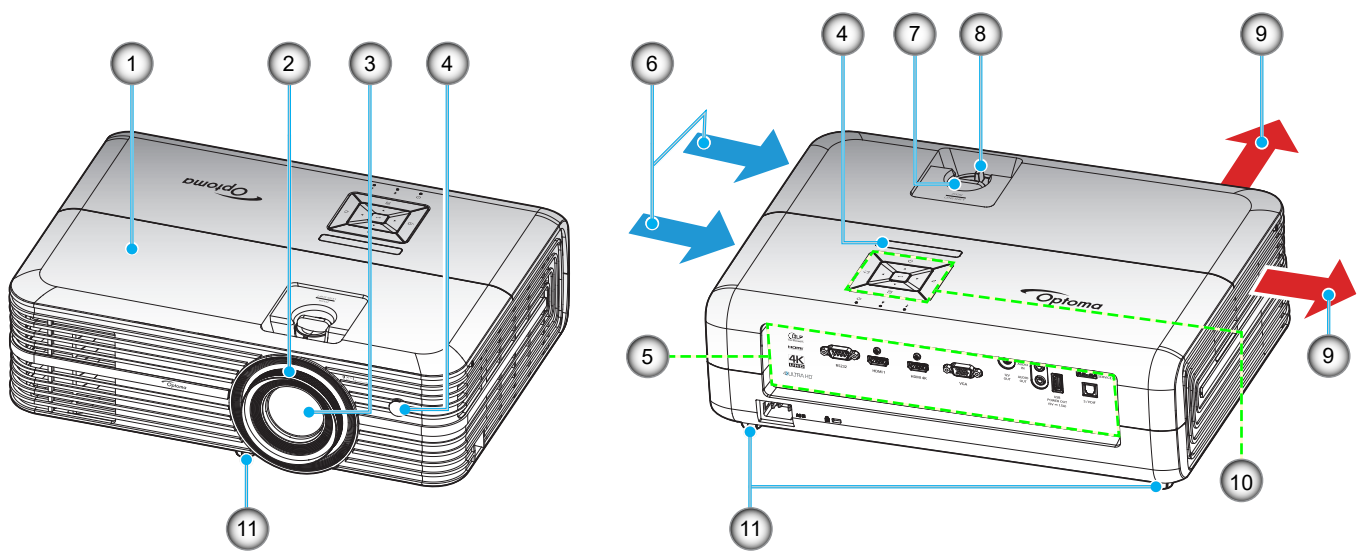

### Bemærk:

- *Bloker ikke for projekteren ind- og udluftningsventiler.*
- *Hvis projektoren er placeret på et lille areal, så tillad da mindst 30 cm. afstand rundt om ved ind- og udsugningsventilerne.*

Nr.	Emne	Nr.	Emne
1.	Topdæksel	7.	Drejeknap til objektivforskydning
2.	Fokusring	8.	Zoom-knap
3.	Objektiv	9.	Ventilation (udtag)
4.	IR modtager	10.	Tastatur
5.	Indgangs-/udgangs	11.	Fod med hældningsjustering
6.	Ventilation (indtag)		

# INDLEDNING

## Tilslutninger

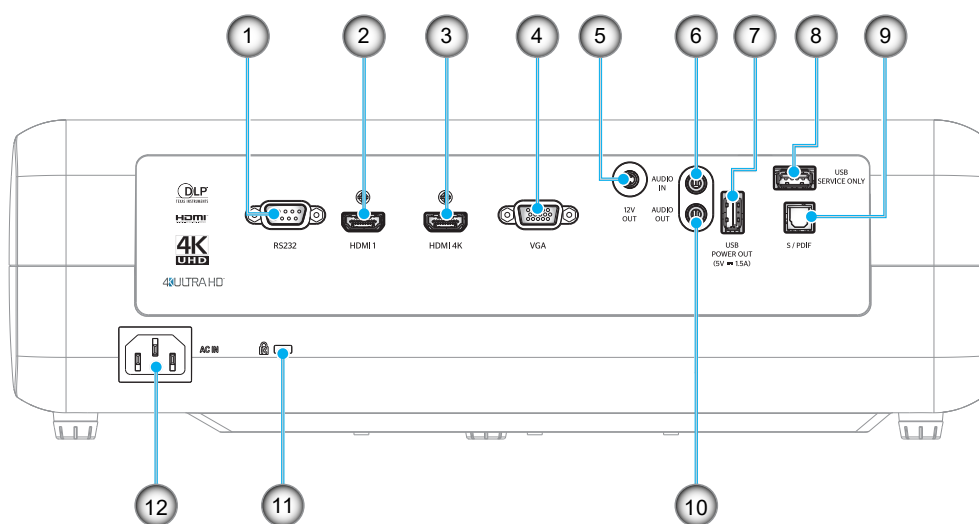

Nr.	Emne	Nr.	Emne
1.	RS232-stik	7.	USB-stikkontakt (5V---1,5A)
2.	HDMI 1-stik	8.	Servicestik
3.	HDMI 2/MHL-stik	9.	S/PDIF-stik
4.	VGA-stik	10.	Lydudgangsstik
5.	12 V udgangsstik	11.	Kensington™-lås
6.	AUDIO IN-stik	12.	Strømstik

# INDLEDNING

## Tastatur

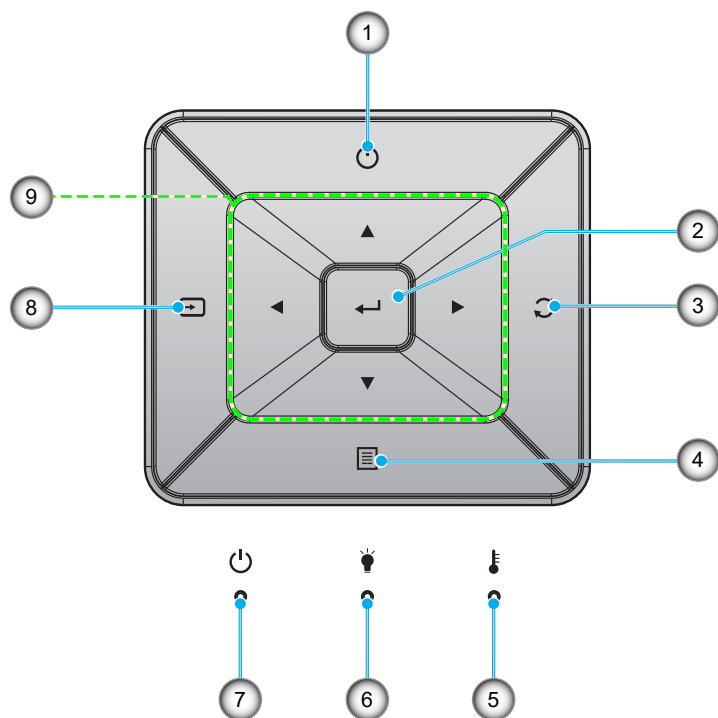

Nr.	Emne	Nr.	Emne
1.	Tænd/sluk	6.	Lampe LED
2.	Enter	7.	På/Standby LED
3.	Synkroniser igen	8.	Source
4.	Meny	9.	Fire-vejs vælgertaster
5.	Temp. LED		



# INDLEDNING

## Fjernbetjening

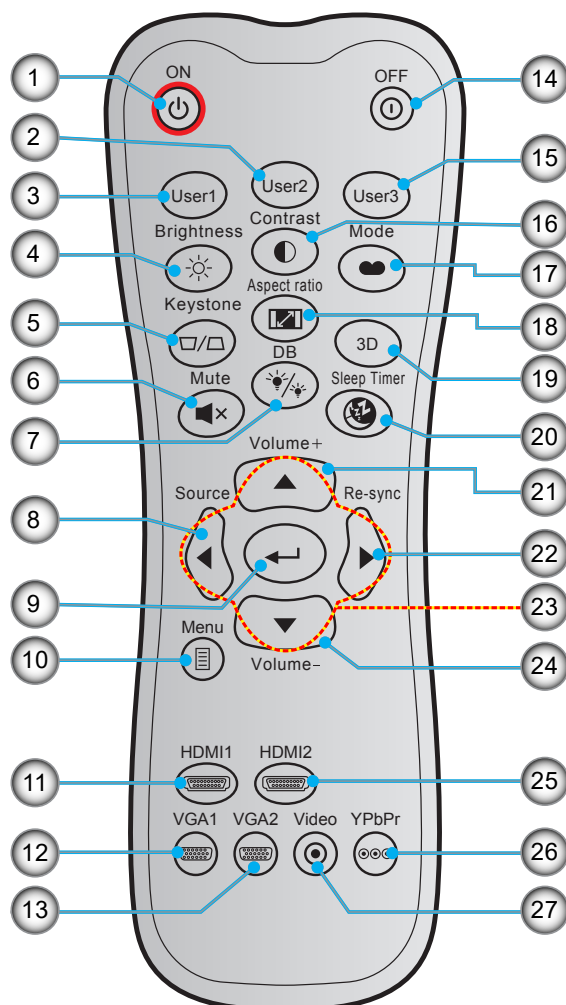

Nr.	Emne	Nr.	Emne
1.	Tændt	15.	Bruker3
2.	Bruker 2	16.	Kontrast
3.	Bruker 1	17.	Skjermodus
4.	Lysstyrke	18.	Aspect Ratio
5.	Keystone	19.	3D modus
6.	Demp	20.	Sovtidtaker
7.	DB (Dynamisk sort)	21.	Volum +
8.	Source	22.	Synkroniser igen
9.	Enter	23.	Fire-vejs vælgertaster
10.	Meny	24.	Volum -
11.	HDMI1	25.	HDMI2
12.	VGA1	26.	YPbPr (ikke understøttet)
13.	VGA2 (ikke understøttet)	27.	Video (ikke understøttet)
14.	Power Off		

**Bemærk:** Nogle taster har måske ingen funktion på modeller, der ikke understøtter disse faciliteter.

# OPSÆTNING OG INSTALLATION

## Installation af projektoren

Din projektor er beregnet til installation i 1 af 4 mulige positioner.

På baggrund af indretningen af lokalet samt dine personlige præferencer kan du beslutte, hvor du vil opstille projektoren. Tag højde for lærredets størrelse og placering, tilstedeværelsen af en egnet stikkontakt samt placering og afstand mellem projektor og det resterende udstyr.

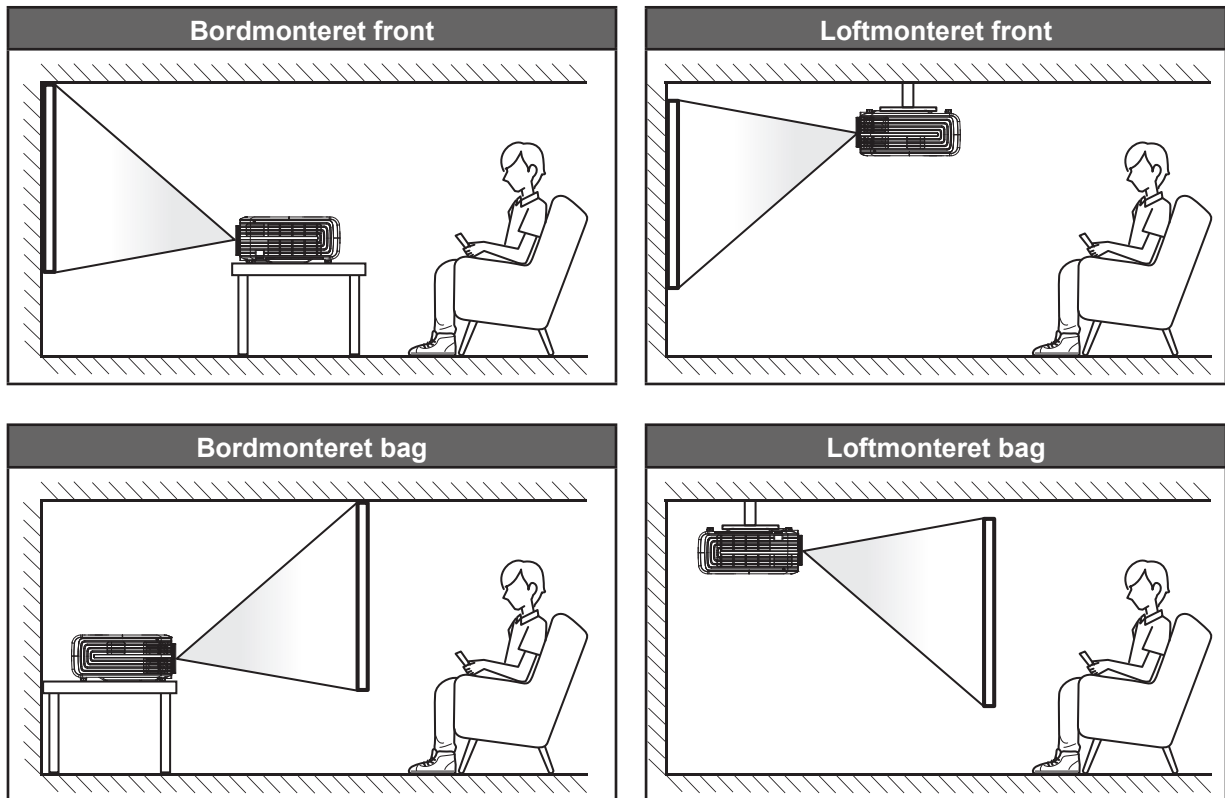

Projektoren skal placeres på en plan overflade og 90 grader/vinkelret i forhold til lærredet.

- For at se, hvor langt projektoren skal placeres i henhold til forskellige lærredstørrelser, bedes du se afstandstabellen på side 44.
- For at se skærmstørrelsen i henhold til en afstand, bedes du se afstandstabellen på side 44.

**Bemærk:** Jo længere væk projektoren stilles fra lærredet, des større en projiceret billedstørrelse opnås, og den lodrette forskydning forøges også tilsvarende.

### VIGTIGT!

Brug ikke projektoren, når den er anbragt på andre måder end på bordet eller ophængt i loftet. Projektoren skal stå vandret og må ikke vippe hverken fremad/bagud eller til siden. Enhver anden placering vil ugyldiggøre garantien og kan forkorte lampens eller projektorens levetid. Ved ikke-standard montering skal du altid henvende dig til Optoma.

# OPSÆTNING OG INSTALLATION

## Tilslutning af kilder til projektoren

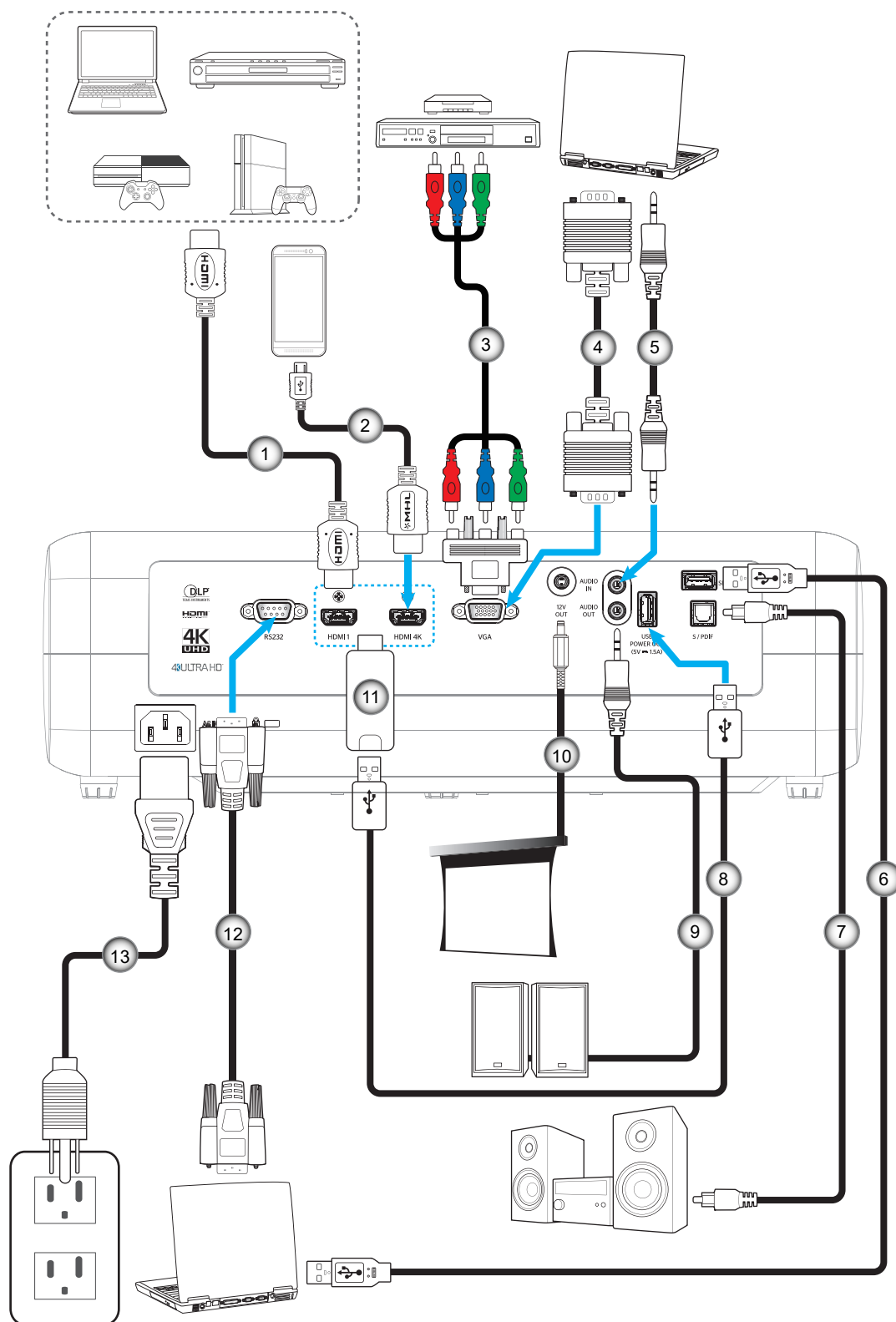

Nr.	Emne
1.	HDMI Kabel
2.	MHL Kabel
3.	RCA komponentkabel
4.	VGA In-kabel
5.	Lydindgangskabel

Nr.	Emne
6.	USB-kabel
7.	S/PDIF udgangskabel
8.	USB strøm kabel
9.	Lydudgangskabel
10.	12V DC-stik

Nr.	Emne
11.	HDMI-dongle
12.	RS232-kabel
13.	Strømledning

# OPSÆTNING OG INSTALLATION

## Indstilling af det projicerede billede

### Billedhøjde

Projektoren er udstyret med løftefodder til indstilling af billedhøjden.

1. Find den justerbare fod, som du ønsker at ændre, på bunden af projektoren.
2. Drej de justerbare fødder med eller mod uret for hhv. at hæve og sænke projektoren.

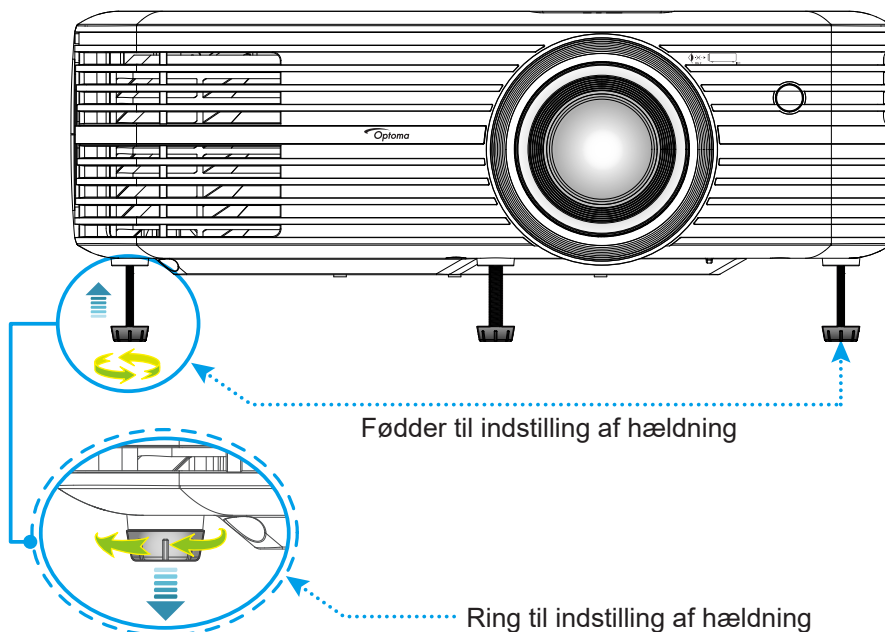

### Zoom, objektivforskydning og fokusering

- Gør følgende for at justere billedets størrelse og position:
  - a. Du kan justere billedstørrelsen ved at dreje zoom-knappen med eller mod uret for henholdsvis at forøge eller formindske den projicerede billedstørrelse.
  - b. Juster billedets position ved at dreje drejeknappen til objektivforskydning med eller mod uret for at justere positionen for det projicerede billede lodret.

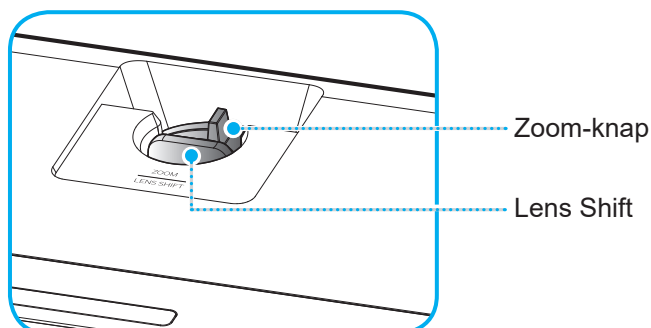

# OPSÆTNING OG INSTALLATION

- Drej fokuseringsringen med- eller mod uret, indtil billedet er skarpt og læseligt.

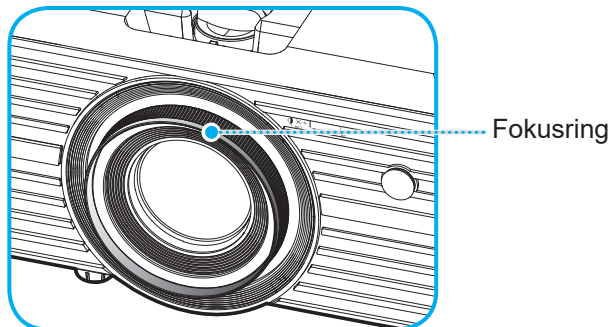

**Bemærk:** Projektoren kan fokusere på en afstand mellem 1,2m til 8,1m.

## Konfiguration af fjernbetjening

### Installation / udskiftning af batterierne

To AAA-batterier leveres med fjernbetjeningen.

1. Fjern batteridækslet bag på fjernbetjeningen.
2. Sæt AAA-batterier i batterikammeret som vist.
3. Sæt bagdækslet på fjernbetjeningen igen.

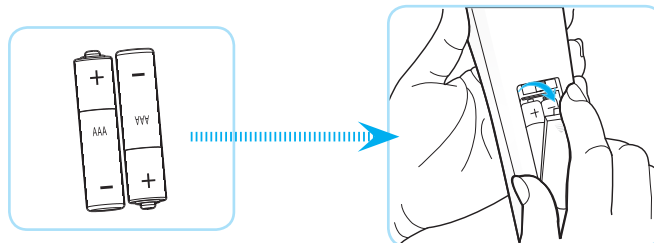

**Bemærk:** Batterierne må kun udskiftes med samme eller tilsvarende batteritype.

### **FORSIGTIG**

Forkert brug af batterier kan resultere i kemisk lækage eller eksplosion. Følg nedenstående instruktioner.

- Bland ikke batterier af forskellig type. Forskellige type batterier har forskellige egenskaber.
- Bland ikke gamle og nye batterier. Blanding af gamle og nye batterier kan forkorte levetiden hos de nye batterier eller forårsage kemisk lækage i de gamle batterier.
- Tag batterierne ud, så snart de er flade. Kemikalier, der lækker fra batterier og som kommer i kontakt med huden, kan forårsage ætsninger. Hvis der opstår en kemisk lækage, skal området aftørres grundigt med en klud.
- De medfølgende batterier kan have en kortere levetid på grund af opbevaringsforholdene.
- Hvis du ikke skal bruge fjernbetjeningen i længere tid, skal du tage batterierne ud.
- Når du bortskaffer batterierne, skal du overholde lovgivningen i dit område eller land.

# OPSÆTNING OG INSTALLATION

## Rækkevidde

Den infrarøde (IR) fjernbetjeningssensor sidder for oven på projektoren. Fjernbetjeningen skal holdes i en vinkel indenfor 30° (vandret) eller 20° (lodret) af projektorens IR-sensor for at den kan virke ordentligt. Afstanden mellem fjernbetjeningen og sensoren bør ikke overstige 7 meter.

**Bemærk:** Når fjernbetjeningen peges direkte (vinkel på 0 grader) mod IR-sensoren, må afstanden mellem fjernbetjeningen og sensoren ikke være over 10 meter.

- Sørg for, at der ikke er nogle genstande imellem fjernbetjeningen og IR-sensoren på projektoren, som kan blokere det infrarøde signal.
- Sørg for, at fjernbetjeningens IR-sender ikke rammes direkte af sollys eller lys fra lysstofrør.
- Fjernbetjeningen skal holdes mindst 2 meter væk fra lysstofrør, eller virker den muligvis ikke.
- Hvis fjernbetjeningen er tæt på lysstofrør af inverter-typen, kan den til tider blive ustabil.
- Hvis fjernbetjeningen og projektoren er meget tæt på hinanden, kan du risikere, at fjernbetjeningen ikke fungerer.
- Når du retter fjernbetjeningen mod lærredet, er virkeafstanden højst 7 meter fra fjernbetjeningen til lærredet, da IR-signalet skal reflekteres tilbage til projektoren. Den effektive funktionsafstand kan dog variere efter lærredtypen.

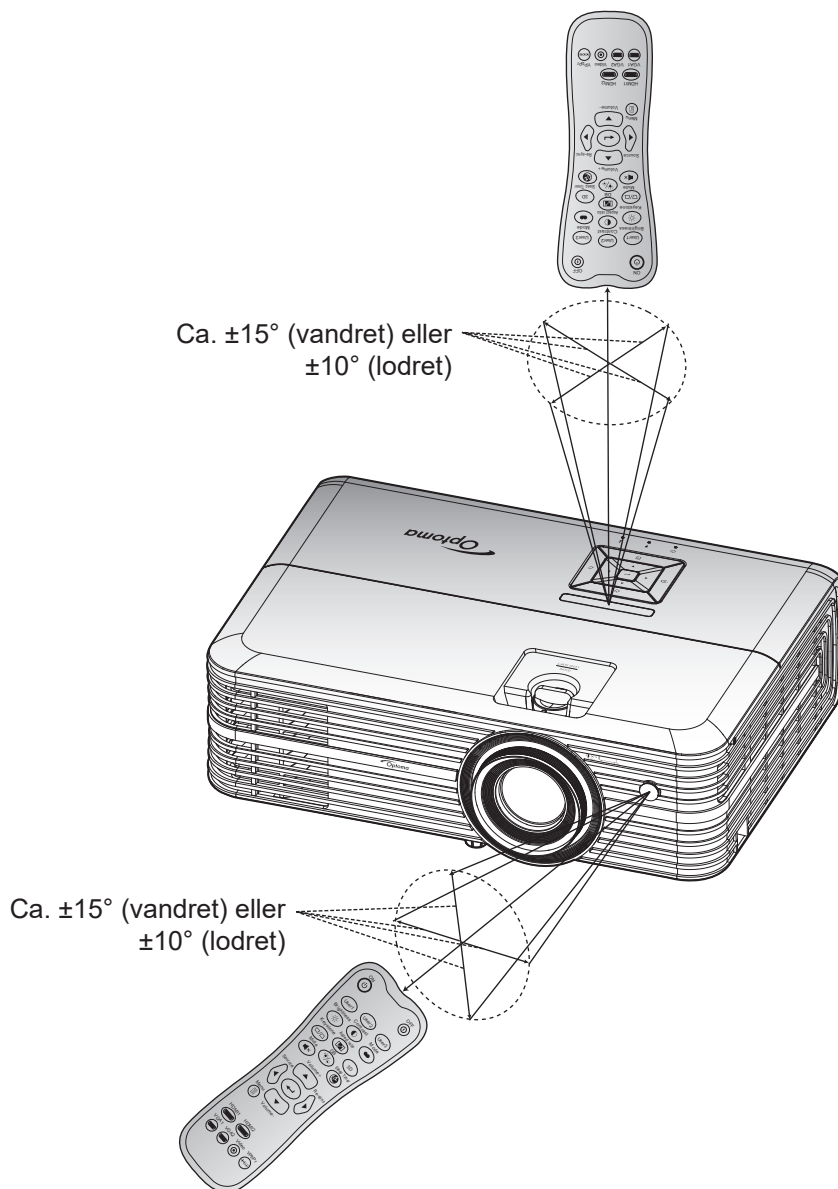

# SÅDAN BRUGES PROJEKTOREN

## Sådan tændes og slukkes projektoren

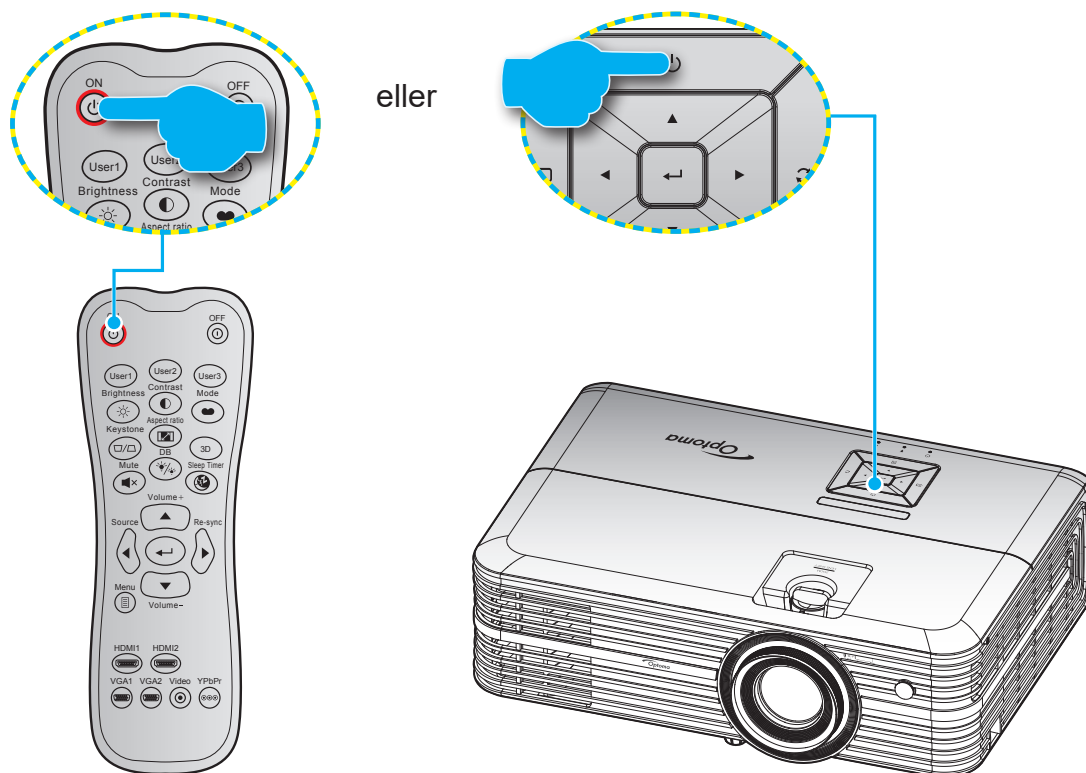

## Tændt

1. Sørg for, at strømkablet og signalkablet er korrekt forbundet. Når de er forbundet, begynder Til/Standby lyset at lyse rødt.
2. Tænd for projektoren ved at trykke på "⏻" på projektorens tastatur eller fjernbetjening.
3. En opstarts-skærm vil blive vist i cirka 10 sekunder og Tænd/Stand-by-LED vil blinke blåt.

**Bemærk:** Den første gang at projektoren tændes, vil du blive bedt om at vælge det ønskede sprog, projektorens position og andre indstillinger.

# SÅDAN BRUGES PROJEKTOREN

## Slå av

1. Projektoren slukkes på "⏻" på projektorens tastatur eller på "⏻" på fjernbetjeningen.
2. Følgende meddelelse vises:

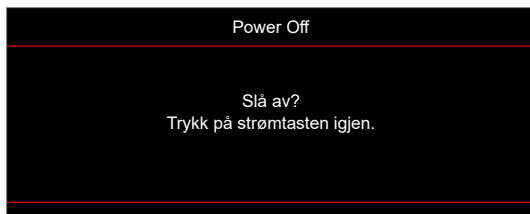

3. Bekræft ved at trykke på "⏻"/"⏻" igen, da meddelelsen ellers forsvinder igen efter 15 sekunder. Når du trykker på "⏻"/"⏻" igen, slukker projektoren.
4. Køleventilatoren fortsætter med at køre i ca. 10 sekunder, for at køle projektoren ned, hvorefter til/standby-indikatoren blinker grøn eller blå. Når Til/Standby lyset lyser rødt, er projektoren gået på standby. Hvis du vil tænde for projektoren igen, skal du vente, indtil den er kølet af og gået i standby. Når projektoren er på standby, skal du blot trykke på "⏻" igen for at tænde den igen.
5. Tag ledningen ud af stikkontakten og projektoren.

**Bemærk:** Projektoren må ikke tændes igen straks efter, den er blevet slukket.



# SÅDAN BRUGES PROJEKTOREN

## Vælg en indgangskilde



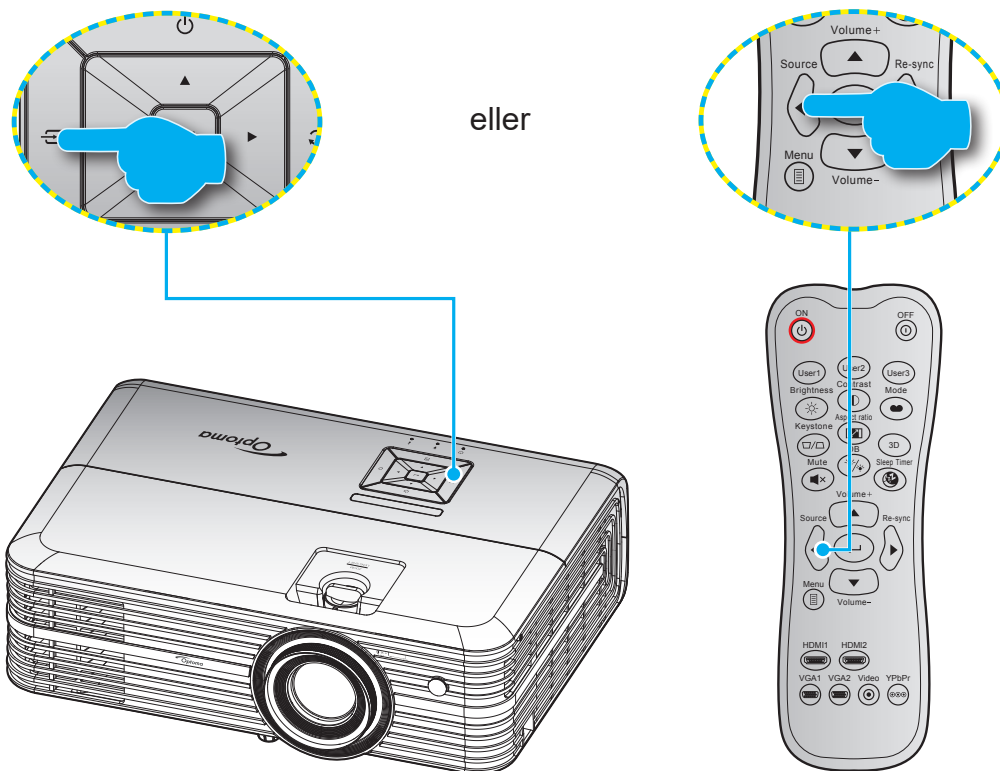







Tænd for den tilsluttede kilde, du vil vise på lærredet, fx computer, notebook, videoafspiller osv. Projektoren finder automatisk kilden. Hvis du har tilsluttet flere kilder, skal du trykke på "↔" på projektorens tastatur eller på **Source** på fjernbetjeningen for at vælge den ønskede kilde.



# SÅDAN BRUGES PROJEKTOREN

## Navigation i menuen og dens funktioner

Projektoren har flersprogede skærmmenuer til justering og ændring af en lang række indstillinger. Projektoren finder automatisk kilden.

1. For at åbne skærmmenuen, skal du trykke på  på fjernbetjeningen eller på projektorens tastatur.
2. Når skærmmenuen er åben, bruges tasterne   til at vælge punkterne i hovedmenuen. Når du vælger et punkt på en bestemt side, skal du trykke på  på fjernbetjeningen eller på projektorens tastatur for at åbne undermenuen.
3. Brug   til at vælge det ønskede menupunkt i undermenuen, og tryk derefter på  for at vise yderligere indstillinger. Brug   til at justere indstillingen med.
4. Vælg det næste punkt, der skal justeres i undermenuen, og juster som ovenfor anført.
5. Tryk på  for at bekræfte, hvorefter skærmen vender tilbage til hovedmenuen.
6. For at afslutte, skal du trykke på  igen. Skærmmenuen lukker, og projektoren gemmer automatisk de nye indstillinger.

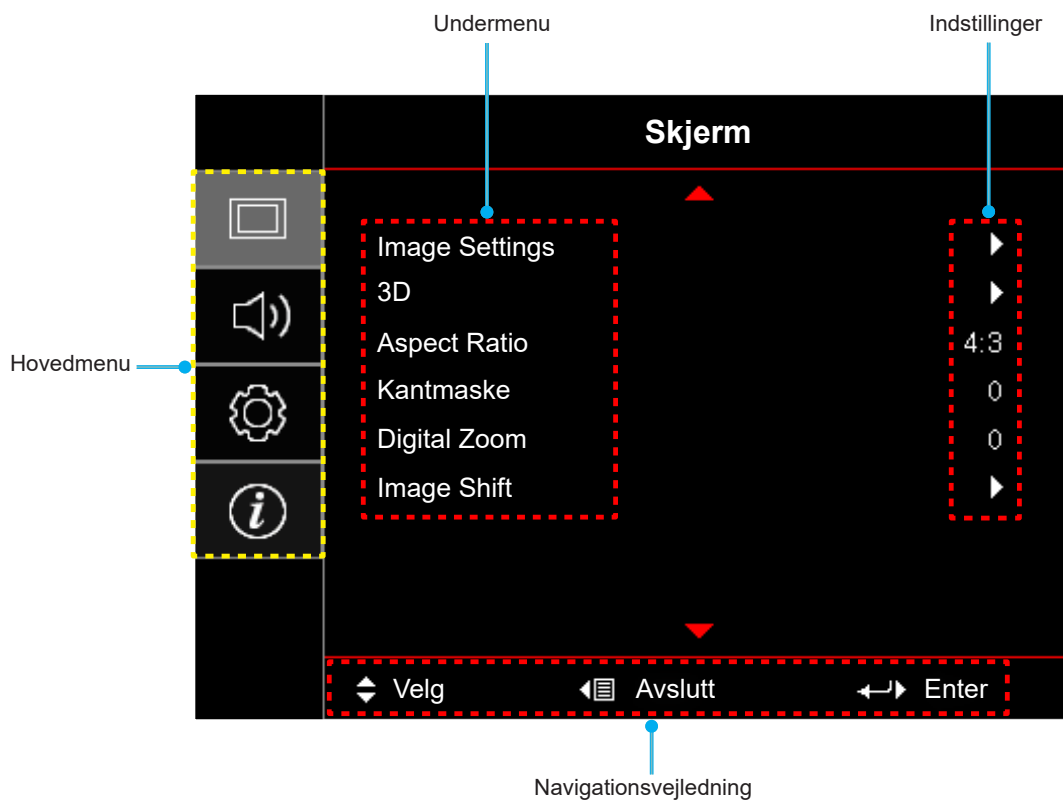

# SÅDAN BRUGES PROJEKTOREN







## Menutræet i skærmmenuen

Hovedmenu	Undermenu	Undermenu 2	Undermenu 3	Undermenu 4	Værdier			
Skjerm	Image Settings	Skjermmodus			Kino			
					HDR			
					HDR SIM.			
					Spill			
					Referanse			
					Lys			
					Bruker			
					3D			
					ISF Day			
					ISF Night			
					ISF 3D			
			Veggfarge			AV [Standard]		
						Svart tavle		
						Lysegul		
						Lysegrønn		
						Lyseblå		
						Rosa		
			Dynamisk rækkevidde	HDR			AV	
							Auto [Standard]	
				HDR Billedfunktion			Lys	
							Standard [Standard]	
							Film	
					HDR Demo Mode			Detaljeret
								AV [Standard]
			Lysstyrke				På	
			Kontrast				-50 ~ 50	
			Skarphet				-50 ~ 50	
			Farve				1 ~ 15	
			Glød				-50 ~ 50	
			Gamma [Ikke 3D modus]				Film	
							Video	
							Grafikker	
							Standard(2.2)	
					1.8			
	Gamma [3D modus]				2.0			
					2.4			
					3D			

# SÅDAN BRUGES PROJEKTOREN

Hovedmenu	Undermenu	Undermenu 2	Undermenu 3	Undermenu 4	Værdier
Skjerm	Image Settings	Fargeinnstillinger	BrilliantColor™		1 ~ 10
			Fargetemperatur		D55
					D65
					D75
					D83
					D93
					Original
			Color Gamut		Original
					HDTV
					Presentasjon
					Kino
					Spill
			CMS	Farve	R [Standard]
					G
					B
					C
					Y
					M
					W
				x Offset	-50 ~ 50 [Standard: 0]
				y Offset	-50 ~ 50 [Standard: 0]
				Lysstyrke	-50 ~ 50 [Standard: 0]
				Reset	Avbryt [Standard] Ja
			Avslutt		
			RGB økn./stnd.	Rød forsterking	-50 ~ 50
				Grønn forst.	-50 ~ 50
				Blå forst.	-50 ~ 50
				Rød lysstyrke	0 ~ 100
				Grønn grunninnst.	0 ~ 100
				Blå grunninnst.	0 ~ 100
				Reset	Avbryt [Standard] Ja
				Avslutt	
			Fargerom [Ikke HDMI- indgang]		Auto [Standard]
					RGB
					YUV
			Fargerom [HDMI-indgang]		Auto [Standard]
					RGB(0~255)
					RGB(16~235)
					YUV

# SÅDAN BRUGES PROJEKTOREN

Hovedmenu	Undermenu	Undermenu 2	Undermenu 3	Undermenu 4	Værdier	
Skjerm	Image Settings	Signal	Automatic		AV	
					På [Standard]	
			Frekvens		-50 ~ 50 (afhænger af signal) [Standard: 0]	
			Fase		0 ~ 31 (afhænger af signal) [Standard: 0]	
			H. Posisjon		-50 ~ 50 (afhænger af signal) [Standard: 0]	
			V. Posisjon		-50 ~ 50 (afhænger af signal) [Standard: 0]	
			Avslutt			
			UltraDetail			AV
						1
						2
						3
			DynamicBlack			AV [Standard]
						På
			Lysstyrkemodeus			Lys [Standard]
						Eco
		3D	3D modus		AV [Standard]	
					På	
			3D synk. invert		AV [Standard]	
					På	
		Aspect Ratio			4:3	
					16:9	
					LBX	
				Superbred		
				Original		
				Auto		
	Kantmaske			0 ~ 10 [Standard: 0]		
	Digital Zoom			-5 ~ 25 [Standard: 0]		
	Image Shift	H 		-100 ~ 100 [Standard: 0]		
		V 		-100 ~ 100 [Standard: 0]		
Lyd	Intern høytaler			Auto [Standard]		
				AV		
				På		
	Demp			AV [Standard]		
				På		
	Volum			0 ~ 10 [Standard: 5]		
OPPSETT	Projeksjon			Front  [Standard]		
				Rear 		
				Loft-foroven 		
				Bagfra-foroven 		





# SÅDAN BRUGES PROJEKTOREN

Hovedmenu	Undermenu	Undermenu 2	Undermenu 3	Undermenu 4	Værdier		
OPPSETT	Lampeinnstillinger	Lampepåminnelse			AV		
					På [Standard]		
		Lampenullstilling			Avbryt [Standard]		
						Ja	
	Filter Settings	Filter Usage Hours				(Skrivebeskyttet)	
		Optional Filter Installed				Ja	
						Nei	
		Filter Reminder					AV
							300hr
							500hr [Standard]
							800hr
					1000hr		
	Filter Reset				Avbryt [Standard]		
						Ja	
	Power Settings	Direkte på				AV [Standard]	
						På	
		Skru av automatisk (min)				0 ~ 180 (5 minutters trin) [Standard: 0]	
		Sovtidtaker (min)					0 ~ 990 (30 minutters trin) [Standard: 0]
			Alltid på				Nei [Standard]
						Ja	
	Power Mode (Standby)					Aktiv	
						Eco [Standard]	
	Sikkerhet	Sikkerhet				AV	
						På	
		Sikkerhetstidaker	Måned				
			Dag				
	Timer						
	Endre Passord						
	Testmønster					Grønt netmønster	
						Magenta netmønster	
						Hvidt netmønster	
						Hvit	
						AV	
Fjernkontroll-innstilling [afhænger af fjernbetjeningen]	IR-Funktion				På		
					Front		
					Tilbake		
					AV		

# SÅDAN BRUGES PROJEKTOREN

Hovedmenu	Undermenu	Undermenu 2	Undermenu 3	Undermenu 4	Værdier	
OPPSETT	Fjernkontroll- innstilling [afhænger af fjernbetjeningen]	Bruker1			Testmønster	
					CMS	
					Fargetemperatur	
					Gamma	
					Autokilde	
					Projeksjon	
					Lampeinnstillinger	
					Digital Zoom	
					MHL	
					Dynamisk rækkevidde [Standard]	
					DynamicBlack	
			Bruker2			Testmønster
						CMS
						Fargetemperatur
						Gamma
						Autokilde
						Projeksjon
						Lampeinnstillinger
						Digital Zoom
						MHL [Standard]
						Dynamisk rækkevidde
						DynamicBlack
			Bruker3			Testmønster
						CMS
						Fargetemperatur
						Gamma
						Autokilde
						Projeksjon
						Lampeinnstillinger
						Digital Zoom
						MHL
						Dynamisk rækkevidde
						DynamicBlack [Standard]
	Projektør ID				00 ~ 99	
	12 volt utløser				På	
					AV	

# SÅDAN BRUGES PROJEKTOREN

Hovedmenu	Undermenu	Undermenu 2	Undermenu 3	Undermenu 4	Værdier		
OPPSETT	Options	Språk			English [Standard]		
					Deutsch		
					Français		
					Italiano		
					Español		
					Português		
					简体中文		
					日本語		
					<b>한국어</b>		
				Русский			
		Menu Settings	Menyplassingering				Øverst til venstre 
							Top Højre 
							Midten  [Standard]
							Nederst til venstre 
							Nederst til højre 
			Menu Timer				AV
							5 sek.
							10 sek. [Standard]
			Autokilde				AV [Standard]
			Inngangskilde				På
						HDMI1	
						HDMI2/MHL	
						VGA	
		High Altitude				AV [Standard]	
						På	
		Display Mode Lock				AV [Standard]	
						På	
		Lås tastatur				AV [Standard]	
						På	
		Skjul Information				AV [Standard]	
						På	
Logo				Standard [Standard]			
				Nøytral			
Bakgrunnsfarge				None [Standard]			
				Blå			
				Rød			
				Grønn			
				Grå			
HDMI 1 EQ				1 ~ 7 [Standard: 4]			
HDMI 2 EQ				1 ~ 7 [Standard: 4]			
OPPSETT	Reset	Reset OSD			Avbryt [Standard]		
					Ja		
		Reset to Default			Avbryt [Standard]		
					Ja		



# SÅDAN BRUGES PROJEKTOREN

Hovedmenu	Undermenu	Undermenu 2	Undermenu 3	Undermenu 4	Værdier	
Info	Regulatory					
	Serial Number					
	Source					
	Resolution				00x00	
	Refresh Rate				0,00Hz	
	Skjermmodus					
	Power Mode (Standby)					
	Lyskildetimer					
	Projektor ID				00 ~ 99	
	Farvedybde					
	Farveformat					
	Filter Usage Hours					
	Lysstyrkemodus					
	FW Version	System				
		MCU				

# SÅDAN BRUGES PROJEKTOREN

## Skærmmenuen

### Menuen Billedindstillinger

#### Skjermmodus

Der er mange optimerede forvalg fra fabrikken for forskellige billedtyper.

- **Kino:** Giver de bedste farver, når du ser film.
- **HDR:** Afkoder og viser indhold med højt dynamisk område (HDR) for at vise de dybeste sorte, lyseste hvide og levende filmiske farver vha. REC.2020 farveområde. Denne tilstand aktiveres automatisk, hvis HDR er indstillet til TIL (og der sendes HDR-indhold til projektoren – 4K UHD Blu-ray, 1080p/4K UHD HDR spil, 4K UHD videostreaming). Når HDR-tilstanden er aktiv, kan andre skærmtilstande (Biograf, Reference, etc.) ikke vælges, da HDR leverer farver, som er meget præcise, og som overstiger farvepræstationerne ved andre skærmtilstande.
- **HDR SIM.:** Forbedrer ikke-HDR-indhold med simuleret højt dynamisk område (HDR). Vælg denne tilstand for at forbedre gamma, kontrast og farvemætning for ikke-HDR-indhold (720p og 1080p fjernsyn/kabelfjernsyn, 1080p Blu-ray, ikke-HDR spil, etc). Denne tilstand kan kun bruges med ikke-HDR-indhold.
- **Spill:** Velg denne indstilling for at øge lysstyrken og svartiden, hvis du skal spille videospil.
- **Referanse:** Denne indstilling er beregnet til at gengive billedet, så tæt som muligt på det billede, som instruktøren har ønsket. Indstillinger for farve, farvetemperatur, lysstyrke, kontrast og gamma er allesammen konfigureret til standardniveauer. Vælg denne indstilling for at se en video.
- **Lys:** Maksimal lysstyrke fra pc-input.
- **Bruker:** Husk brugerindstillinger.
- **3D:** For at se billede i 3D, skal du have et par 3D-briller. Sørg for at der er installeret en Blu-ray 3D DVD-afspiller.
- **ISF Day:** Optimerer billedet med indstillingen ISF Dag, så det er perfekt kalibreret og i høj billedkvalitet.
- **ISF Night:** Optimerer billedet med ISF dagtilstand for at være perfekt kalibreret og med høj billedkvalitet.
- **ISF 3D:** Optimerer billedet med indstillingen ISF 3D, så det er perfekt kalibreret og i høj billedkvalitet.

**Bemærk:** For adgang og kalibrering af ISF dag- og nattetilstand bedes du kontakte din lokale forhandler.

#### Veggfarge

Brug denne funktion til, at vise et billede, som er optimeret i forhold til væggens farve. Vælg mellem AV, Svart tavle, Lysegul, Lysegrønn, Lyseblå, Rosa og Grå.

#### Dynamisk rækkevidde

Indstil High Dynamic Range (HDR) og dens effekt, når der vises video fra 4K Blu-Ray-afspillere og streaming-enheder.

**Bemærk:** HDMI1 og VGA understøtter ikke Dynamisk område.

##### ➤ HDR

- **AV:** Deaktiver HDR-forarbejdning. Når denne indstilles til AV, afkoder projektoren IKKE HDR-indhold.
- **Auto:** Registrer automatisk HDR-signal.

##### ➤ HDR Billedfunktion

- **Lys:** Vælg denne tilstand for at vise lysere og mere mættede farver.
- **Standard:** Vælg denne tilstand for at vise naturlige farver med afbalancerede varme og kolde farvetoner.
- **Film:** Vælg denne tilstand for at opnå forbedrede detaljer og billedskarphed.
- **Detaljeret:** Vælg denne tilstand for at opnå forbedrede detaljer og billedskarphed i mørke scener.

# SÅDAN BRUGES PROJEKTOREN

## ► HDR Demo Mode

- Med denne funktion kan du se forskellen i billedkvaliteten imellem det rå ubehandlede billede og billedet, som er behandlet af HDR.

## Lysstyrke

Juster billedets lysstyrke.

## Kontrast

Knappen bruges til at regulere forskellen mellem billedets lyseste og mørkeste områder.

## Skarphet

Juster billedets skarphed.

## Farve

Indstil videobilledet fra sort/hvid til fuldt mættede farver.

## Glød

Indstil rød- og grøn- farvebalancen.

## Gamma

Indstilling af gammakurven. Når den første opstart og finindstillingen er udført, kan trinene for gammajustering bruges til at optimere billedkvaliteten.

- **Film:** Til hjemmebiograf.
- **Video:** Til video- og tv-kilder.
- **Grafikker:** Til pc- og billedkilder.
- **Standard(2.2):** Til standardindstillinger.
- **1.8 / 2.0 / 2.4:** Til bestemte pc- og billedkilder.

**Bemærk:** Disse indstillingsmuligheder er kun tilgængelige, hvis 3D modus er slået fra. I 3D modus kan du kun vælge 3D som Gamma-indstilling.

## Fargeinnstillinger

Konfigurering af farveindstillingerne.

- **BrilliantColor™:** Dette justerbare punkt udnytter en ny farvebehandlings-algoritme og forbedringer til at opnå højere lysstyrke, som giver billedet virkelige og mere livagtige farver.
- **Fargetemperatur:** Vælg en farvetemperatur mellem D55, D65, D75, D83, D93 og Original.
- **Color Gamut:** Vælg en passende Color Gamut mellem Original, HDTV, Presentasjon, Kino og Spill.
- **CMS (Color Management System):** Vælg en af farverne (R/G/B/C/M/Y), og indstil dens x/y-forskydning og lysstyrke.
  - Farve: Vælg mellem rød (R), grøn (G), blå (B), cyan (C), gul (Y), magenta (M) og hvid (W) farve.
  - x Offset: Indstil x-forskydningsværdien for den valgte farve.
  - y Offset: Indstil y-forskydningsværdien for den valgte farve.
  - Lysstyrke: Indstil lysstyrke-værdien for den valgte farve.
  - Reset: Genskab fabriksindstillingerne for farvejusteringerne.
  - Avslutt: Luk menuen "CMS".
- **RGB økn./stnd.:** Med denne indstilling kan du konfigurere lysstyrke (forstærkning) og kontrast (bias) for et billede.
  - Reset: Nulstil indstillingerne i RGB-forstærkning/forskel til standardindstillingerne.
  - Avslutt: Luk menuen "RGB økn./stnd."

# SÅDAN BRUGES PROJEKTOREN

- **Fargerom (kun på enheder uden HDMI-indgang):** Velg en passende farvematrix blandt følgende: Auto, RGB, eller YUV.
- **Fargerom (kun på enheder med HDMI-indgang):** Velg en passende farvematrix blandt følgende: Auto, RGB(0~255), RGB(16~235), og YUV.

## Signal

Konfigurering af signalindstillingerne.

- **Automatic:** Konfigurerer automatisk signalet (punkterne Frekvens og Fase vises i grå). Hvis den automatisk konfiguration slås fra, kan punkterne Frekvens og Fase indstilles og gemmes af brugeren.
- **Frekvens:** Ændr billedatafrekvensen, så den passer til frekvensen på computerens grafikkort. Brug kun denne funktion, hvis billedet flimrer vertikalt.
- **Fase:** Synkroniser skærmens signal-timing med grafikkortet. Hvis billedet er ustabilt eller flimrer, kan det korrigeres med denne funktion.
- **H. Posisjon:** Juster billedets horisontal placering.
- **V. Posisjon:** Juster billedets vertikale placering.
- **Avslutt:** Luk menuen "Signal".

**Bemærk:** Denne menu er kun tilgængelig hvis indgangskilden er RGB/Komponent.

## UltraDetail

Juster kanterne på det projekterede billeder, for at give bedre opfattelses-detajler.

## DynamicBlack

Brug den automatiske justering af billedets lysstyrke, for at give en optimal kontrast-ydeevne.

## Lysstyrkemode

Juster lysstyrke.

- **Lys:** Velg "Lys" for at forøge lysstyrken.
- **Eco:** Velg "Eco" for at dæmpe projektorens lampe, hvilket nedsætter strømforbruget og forlænger lampens levetid.

## Reset

Fabriksnulstil farveindstillingerne.

## 3D menu

### 3D modus

Anvend denne mulighed for at aktivere/deaktivere 3D modus.

### 3D synk. invert

Anvend denne mulighed for at aktivere/deaktivere funktionen 3D synk. invert spejlvending.

# SÅDAN BRUGES PROJEKTOREN



## Menuen Skærmformat

Velg billedforholdet på det viste billede mellem følgende valgmuligheder:

- **4:3:** Dette format er til 4:3 indgangskilder.
- **16:9:** Dette format er til 16:9 indgangskilder, såsom HDTV og DVD med forbedring til tv i bredformat.
- **LBX:** Dette format er til andre kilder end 16 x 9 og letterbox, og til hvis der bruges et eksternt, 16 x 9 anamorfsk objektiv til at vise i billedforholdet 2,35:1 med fuld opløsning.
- **Superbred:** Brug dette specielle 2,0:1 formatforhold, for at vise både 16:9 og 2,35:1 billedformats-film, uden sorte bjælker i toppen- og bunden af skærmen.
- **Original:** Dette format viser det originale billede uden skalering.
- **Auto:** Vælger automatisk det bedste skjermtpe.

### Bemærk:

- *Det anses som normalt, at der er sorte streger rundt om billedet, når opløsning er 4K på alle billedforholdsindstillingerne.*
- *Størrelsen på de sorte streger og kanter ændres, afhængig af billedforholdet.*

-  Sorte streger
-  4K aktivt område

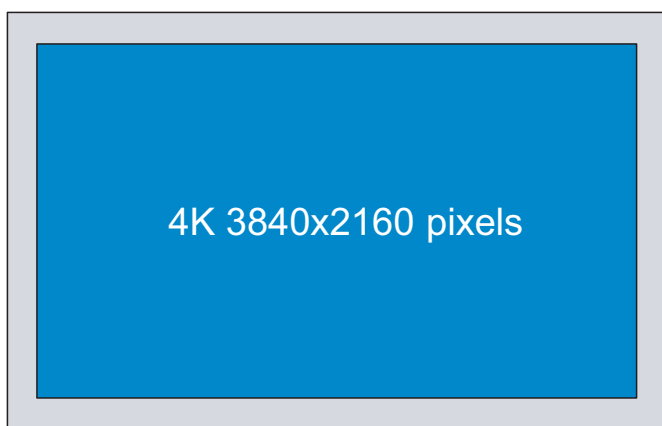

### Bemærk:

- *Detaljerede oplysninger om LBX-tilstand:*
  - *Nogle dvd'er i letterbox-format er ikke beregnet til 16 x 9 tv. I dette tilfælde vil billedet ikke se ordentligt ud, når det vises i 16:9-format. Prøv i så tilfælde at afspille dvd'en i 4:3-tilstand. Hvis indholdet ikke er 4:3, vil der være sorte linjer rundt om billedet i 16:9-visning. Ved denne type indhold kan man bruge LBX-tilstanden til at udfylde billedet ved 16:9 visning.*
  - *Hvis du bruger en ekstern, anamorfsk linse, gør LBX-tilstanden det muligt at se medie i 2,35:1-forhold (inklusiv anamorfsk dvd og HDTV-kilde). Funktionen understøtter anamorfsk bredde, som er forstørret til 16 x 9 format i et bredt 2,35:1 billede. I dette tilfælde vises der ingen sorte linjer. Lampens styrke og den vertikale opløsning udnyttes helt.*
- *For at bruge formatet "SuperBred", skal du gøre følgende:*
  - Indstil billedformatet til 2,0:1.*
  - Vælg "Superbred" format.*
  - Fremvis billedet korrekt på skærmen.*

# SÅDAN BRUGES PROJEKTOREN

## 4K UHD skalerings-tabel:

16:9 skærm	480i/p	576i/p	720p	1080i/p	2160p
4x3	Skaler til 2880 x 2160.				
16x9	Skaler til 3840 x 2160.				
LBX	Få det centrale 3840x1620 billede og skaler derefter til 3840x2160 til visning.				
Original	1:1 afbildningscentreret. Der vil ikke foretages nogen skalering; den viste opløsning afhænger af indgangskilden.				
Auto	-Hvis kilden er 4:3, vil skærmtypen blive skaleret til 2880 x 2160. -Hvis kilden er 16:9, vil skærmtypen blive skaleret til 3840 x 2160. -Hvis kilden er 15:9, vil skærmtypen blive skaleret til 3600 x 2160. -Hvis kilden er 16:10, vil skærmtypen blive skaleret til 3456 x 2160.				

## Automatisk kortlægningsregel:

	Indgangsopløsning		Auto/Skalere	
	H-opløsning	V-opløsning	3840	2160
4:3	640	480	2880	2160
	800	600	2880	2160
	1024	768	2880	2160
	1280	1024	2880	2160
	1400	1050	2880	2160
	1600	1200	2880	2160
Bred Bærbar computer	1280	720	3840	2160
	1280	768	3600	2160
	1280	800	3456	2160
SDTV	720	576	2700	2160
	720	480	3240	2160
HDTV	1280	720	3840	2160
	1920	1080	3840	2160

## Menuen Kantmaske

Brug denne funktion til at fjerne støjen på kanterne af videobilledet fra videokodningen.

## Menuen Digital zoom

Bruges til at reducere og forstørre billedet på lærredet.

## Menuen Image shift

Bruges til at justere billedets placering horisontalt (H) og vertikalt (V).

# SÅDAN BRUGES PROJEKTOREN

## Lydmenu

### Intern højtaler

Brug denne indstilling til at tænde eller slukke for den interne højtaler.

- **Auto:** Vælg "Auto" for automatisk at slukke for den interne højtaler, når en ekstern højtaler er forbundet til projektoren.
- **AV:** Vælg "AV" for at slukke for den interne højtaler.
- **På:** Vælg "På" for at tænde for den interne højtaler.

### Demp

Brug denne indstilling til midlertidigt at slå lyden fra.

- **AV:** Vælg "AV" for at slå lyden til.
- **På:** Vælg "På" for at slå lyden fra.

**Bemærk:** Funktionen "Demp" påvirker lydstyrken fra både de interne og eksterne højttalere.

### Volum

Juster lydstyrken.

## Opsætningsmenu

### Projeksjon

Velg den foretrukne projektionen mellem forfra, bagfra, loft-foroven og bagfra-foroven.

## Menuen Lampeindstillinger

### Lampepåmindelse

Velg denne funktion for at vise eller skjule advarselsmeddelelsen, når lampepåmindelsen vises. Meddelelsen vises 30 timer før det anbefalede skift af pæren.

### Lampenullstilling

Nulstil brændetimerne efter at lampen er blevet udskiftet.

## Menuen Filter settings

### Filter Usage Hours

Viser filtertiden.

### Optional Filter Installed

Angiv indstillinger for advarsel.

- **Ja:** Vis en advarselsmeddelelse efter 500 timers brug.  
**Bemærk:** "Filter Usage Hours / Filter Reminder / Filter Reset" kommer kun frem, hvis "Optional Filter Installed" står på "Ja".
- **Nei:** Slå advarselsmeddelelsen fra.

### Filter Reminder

Velg denne funktion for at vise eller skjule advarselsmeddelelsen, når påmindelsen om udskiftning af filter vises. De tilgængelige valgmuligheder er 300hr, 500hr, 800hr og 1000hr.

### Filter Reset

Nulstil tælleren for støvfilter efter udskiftning eller rengøring af støvfilteret.

# SÅDAN BRUGES PROJEKTOREN

## Menuen Power settings

### Direkte på

Velg "På" for at aktivere tilstanden Direkte tænding. Projektoren tænder automatisk, når der tændes for strømmen, uden at du skal trykke på "tænd/sluk-knappen" på projektorens tastatur eller på fjernbetjeningen.

### Skru av automatisk (min)

Her kan du indstille nedtællingstimeren. Nedtællingstimeren starter, så snart projektoren ikke modtager noget signal. Projektoren slukker automatisk, når nedtællingen er færdig (i minutter).

### Sovtidtaker (min)

Indstilling af dvaletimeren.

- **Sovtidtaker (min):** Her kan du indstille nedtællingstimeren. Nedtællingstimeren starter, så snart projektoren ikke modtager noget signal. Projektoren slukker automatisk, når nedtællingen er færdig (i minutter).  
**Bemærk:** *Dvaletimeren nulstilles, hver gang projektoren slukkes.*
- **Alltid på:** Du skal altid tjekke, for at se om dvaletimeren er slået til.

### Power Mode(Standby)

Angiv strømtilstanden.

- **Aktiv:** Velg "Aktiv" for at vende tilbage til normal standbytilstand.
- **Eco:** Velg "Eco" for yderligere at nedsætte strømforbruget < 0,5 W.

## Menuen Sikkerhed

### Sikkerhet

Aktiver denne funktion for at bede om adgangskode, før du kan bruge projektoren.

- **AV:** Velg "AV" for at kunne tænde for projektoren uden brug af adgangskode.
- **På:** Velg "På" for at bruge adgangskoden, når projektoren startes.

### Sikkerhetstidtaker

Her kan du bruge tidsindstillingen (Måned/Dag/Timer) til at indstille, hvor mange timer projektoren kan bruges. Når tiden udløber, bliver brugeren bedt om at indtaste adgangskoden igen.

### Endre Passord

Bruges til at angive eller ændre adgangskoden, som projektoren beder om under opstart.

## Menuen Testmønster

Vælg om testmønsterets skal være et grønt netmønster, magenta netmønster, hvidt netmønster, hvidt eller om det skal slås fra (off).

## Menuen Indstillinger for fjernbetjening

### IR-Funktion

Indstil IR-funktionen.

- **På:** Vælg "På", projektoren kan betjenes af fjernbetjeningen fra toppen- og fronten af IR-modtagere.
- **Front:** Vælg "Front", projektoren kan betjenes af fjernbetjeningen fra forenden, af IR-modtagere.
- **Tilbage:** Vælg "Tilbage", projektoren kan betjenes af fjernbetjeningen fra bagenden, af IR-modtagere.
- **AV:** Vælg "AV", hvorefter projektoren ikke kan betjenes med fjernbetjeningen. Ved at vælge "AV", kan du bruge tastaturet.



# SÅDAN BRUGES PROJEKTOREN

## Bruker1/ Bruker2/ Bruker3

Tildel standard-indstillingen for Bruker1, Bruker2, eller Bruker3 mellem Testmønster, CMS, Fargetemperatur, Gamma, Autokilde, Projeksjon, Lampeinnstillinger, Digital Zoom, MHL, Dynamisk rækkevidde eller DynamicBlack.

## Menuen Projektor ID

I denne menu kan id-nummeret konfigureres (område 0-99), så en bruger kan styre projektoren via kommandoen RS232.

## 12V trigger-menu

Brug denne funktion til at slå udløseren til og fra.

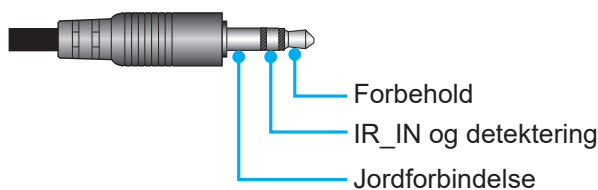

- **På:** Vælg "På" for at aktivere udløseren.
- **AV:** Vælg "AV" for at deaktivere udløseren.

## Menuen Funktioner

### Språk

Vælg den flersprogede skærm-menu mellem engelsk, tysk, fransk, italiensk, spansk, portugisisk, forenklet kinesisk, japansk, koreansk og russisk.

### Menu Settings

Velg menuens placering på skærmen, og konfigurer menutimeren.

- **Menyplassering:** Vælg, hvor menuen skal være på skærmen.
- **Menu Timer:** Vælg, hvor lang tid menuen skal være på skærmen.

### Autokilde

Vælg denne indstilling, hvis projektoren automatisk skal finde en ledig indgangskilde.

### Inngangskilde

Vælg indgangskilden mellem HDMI1, HDMI2/MHL, og VGA.

### High Altitude

Når "På" er valgt, drejer ventilatoren hurtigere. Denne funktion er praktisk i højder, hvor luften er tynd.

### Display Mode Lock

Velg "På" eller "AV" for at låse skærmindstillingerne og for at låse dem op igen.

### Lås tastatur

Når tastaturlåsen står på "På", er betjeningstastaturet låst. Men projektoren kan stadig betjenes med fjernbetjeningen. Ved at vælge "AV", kan du bruge tastaturet igen.

### Skjul Information

Aktiver denne funktion for at skjule infomeddelelsen.

- **AV:** Vælg "AV" for at vise "søge" meddelelsen.
- **På:** Vælg "På" for at skjule infomeddelelsen.

### Logo

# SÅDAN BRUGES PROJEKTOREN

Brug denne funktion til at indstille den ønskede opstartsskærm. Hvis der foretages ændringer, tages de i brug den efterfølgende gang projektoren tændes.

- **Standard:** Standard-opstartsskærmen.
- **Nøytral:** Der vises ikke noget logo på opstartsskærmen.

## **Bakgrunnsfarge**

Brug denne funktion til at vise en; blå, rød, grøn, grå farve, eller ingen, når der ikke er noget signal tilgængeligt.

## **HDMI 1 EQ**

Indstil HDMI-port EQ-værdien til HDMI1.

## **HDMI 2 EQ**

Indstil HDMI-port EQ-værdien til HDMI2/MHL.

### **Bemærk:**

- *HDMI EQ analyser signaldata og eliminerer forvrængning pga. signaltab, når der bruges lange HDMI-kabler. HDMI-receiveren er også udstyret med et timing-justeringskredsløb, som fjerner timing-flimrer, hvorved HDMI-signalet gendannes til optimale overførselsniveauer.*
- *For 3840 x 2160 ved 60 Hz anbefales det at bruge et HDMI-kabel under 5 m.*
- *For 3840 x 2160 ved 30 Hz/25 Hz/24 Hz anbefales det at bruge et HDMI-kabel under 15 m.*

## **Menuen Reset**

### **Reset OSD**

Nulstiller indstillingsmenuen til fabriksindstillingerne.

### **Reset to Default**

Nulstil alle indstillinger til fabriksindstillingerne.

## **Info-menuen**

Se følgende oplysningerne om projektoren:

- Regulatory
- Serial Number
- Source
- Resolution
- Refresh Rate
- Skjermmodus
- Power Mode(Standby)
- Lyskildetimer
- Projektor ID
- Farvedybde
- Farveformat
- Filter Usage Hours
- Lysstyrkemodus
- FW Version

# VEDLIGEHOELDELSE

## Udskiftning af lampen

Projektoren registrerer automatisk pærens levetid, og når pæren er ved at være brugt op, vises en advarselsmeddelelse på skærmen.

Når denne meddelelse vises, skal du kontakte din lokale forhandler eller servicecenter og få udskiftet pæren hurtigst muligt. Før du skifter pæren, skal du slukke for projektoren, tage stikket ud af stikkontakten og sørg for, at projektoren afkøles i mindst 30 minutter, og at pæren er helt afkølet.



Warning: Hvis projektoren er loftmonteret, skal du være yderst forsigtig, når du åbner panelet til pæren. Det anbefales at bruge sikkerhedsbriller, når du udskifter lampen på en loftsmonteret projektor. Pas på, at der ikke falder løse dele ud af projektoren.



Warning: Lamperummet er varmt! Lad det køle ned, inden du udskifter lampen!



Warning: For at minimere risikoen for personskade, skal du undgå at tabe lampemodulet og røre ved selve lampen. Pæren kan gå i stykker og forårsage skade, hvis den tabes.

# VEDLIGEHOELDELSE

## Udskiftning af lampen (fortsat)

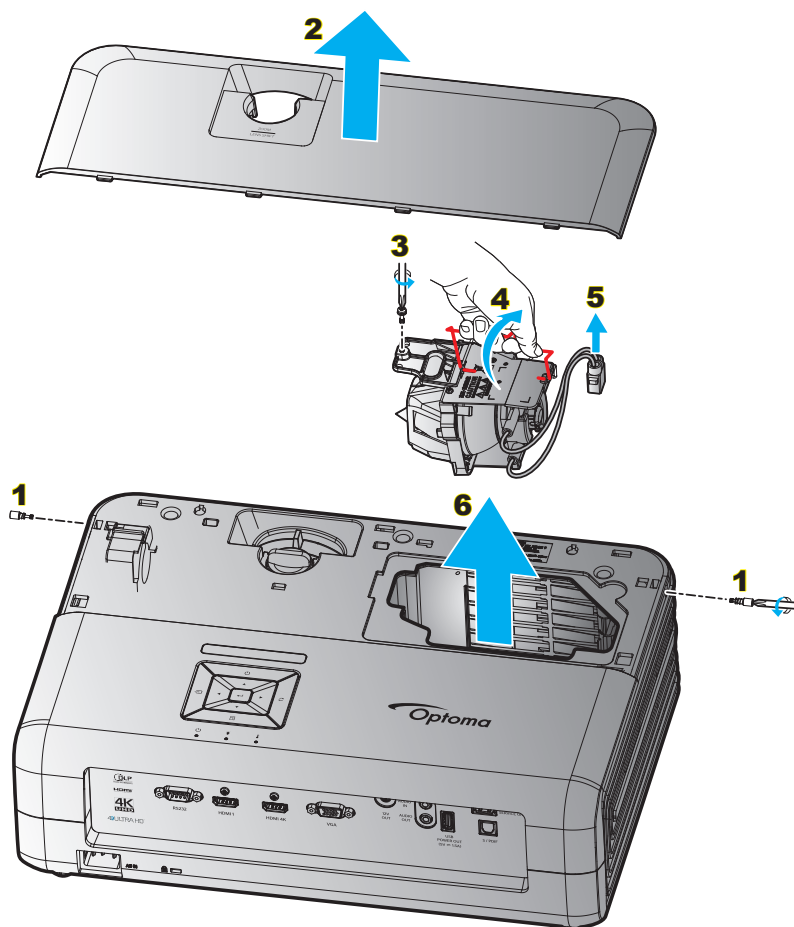

### Procedure:

1. Sluk for strømmen til projektoren ved at trykke på "⏻" på projektorens tastatur eller på "⏻" på fjernbetjeningen.
2. Lad projektoren køle ned i mindst 30 minutter.
3. Træk stikket ud af stikkontakten.
4. Fjern de 2 skruer, der holder topdækslet. **1**
5. Fjern topdækslet. **2**
6. Fjern skruen på lampemodulet. **3**
7. Løft lampehåndtaget. **4**
8. Træk ledningen til lampen ud. **5**
9. Tag forsigtigt lampemodulet ud. **6**
10. Følg vejledningerne i omvendt orden, når lampemodulet skal sættes tilbage.
11. Tænd for projektoren og nulstil lampetimeren.
12. Lampenullstilling: (i) Tryk på "Menu" → (ii) Vælg "OPPSETT" → (iii) Vælg "Lampeinstillinger" → (iv) Vælg "Lampenullstilling" → (v) Vælg "Ja".

### Bemærk:

- *Projektoren kan ikke tændes, hvis lampedækslet ikke er genanbragt på projektoren.*
- *Rør ikke lampeglasset. Håndolie kan få lampen til at splintre. Hvis du kom til at røre lampemodulet, skal du tørre det af med en tør klud.*

# VEDLIGEHOELDELSE

## Installation og rengøring af støvfilter

### Installation af støvfilter

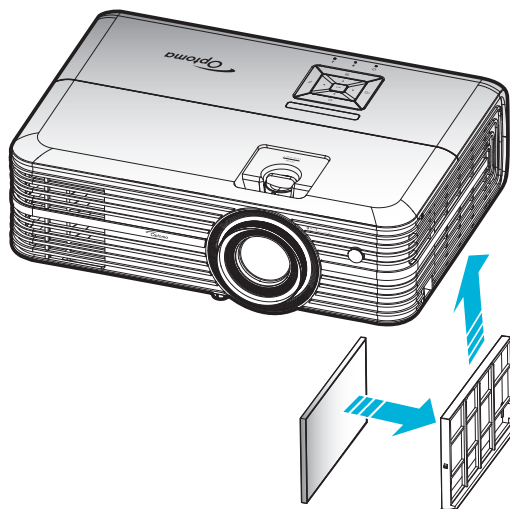

**Bemærk:** Støvfiltre er kun påkrævet/leveret i udvalgte regioner med store mængder støv.

### Rengøring af støvfilter

Det anbefales at rengøre støvfilteret hver 3. måned. Rengør det oftere hvis projektoren bliver brugt i støvede omgivelser.

Procedure:

1. Sluk for strømmen til projektoren ved at trykke på "⏻" på projektorens tastatur eller på "⏻" på fjernbetjeningen.
2. Træk stikket ud af stikkontakten.
3. Træk støvfilter-kammeret nedad, for at fjerne det fra bunden af projektoren. **1**
4. Fjern forsigtigt luftfilteret. Rengør- eller udskift derefter støvfilteret. **2**
5. Følg vejledningerne i omvendt orden, når støvfilteret skal sættes tilbage.

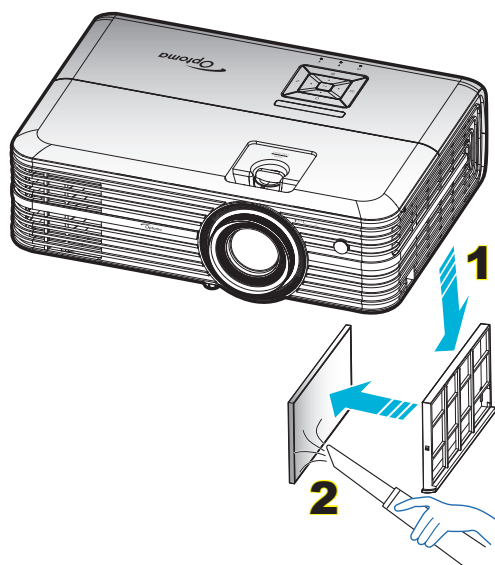

# YDERLIGERE OPLYSNINGER

## Kompatible opløsninger

### Digital (HDMI 1,4)

Oprindelig størrelse: 1920 x 1080 @ 60Hz

Tidsforskel	Normaltid	Deskriptor-tid	Understøttet videotilstand	Detaljeret tid
720 x 400 @ 70Hz	1280 x 720 @ 60Hz	1920 x 1080 @ 60Hz (standard)	720 x 480i @ 60Hz 16:9	1920 x 1080p @ 60Hz
640 x 480 @ 60Hz	1280 x 800 @ 60Hz		720 x 480p @ 60Hz 4:3	
640 x 480 @ 67Hz	1280 x 1024 @ 60Hz		720 x 480p @ 60Hz 16:9	
640 x 480 @ 72Hz	1920 x 1200 @ 60Hz (reduceret)		720 x 576i @ 50Hz 16:9	
640 x 480 @ 75Hz	1366 x 768 @ 60Hz		720 x 576p @ 50Hz 4:3	
800 x 600 @ 56Hz			720 x 576p @ 50Hz 16:9	
800 x 600 @ 60Hz			1280 x 720p @ 60Hz 16:9	
800 x 600 @ 72Hz			1280 x 720p @ 50Hz 16:9	
800 x 600 @ 75Hz			1920 x 1080i @ 60Hz 16:9	
832 x 624 @ 75Hz			1920 x 1080i @ 50Hz 16:9	
1024 x 768 @ 60Hz			1920 x 1080p @ 60Hz 16:9	
1024 x 768 @ 70Hz			1920 x 1080p @ 50Hz 16:9	
1024 x 768 @ 75Hz			1920 x 1080p @ 24Hz 16:9	
1280 x 1024 @ 75Hz			3840 x 2160 @ 24Hz	
1152 x 870 @ 75Hz			3840 x 2160 @ 25Hz	
			3840 x 2160 @ 30Hz	
			4096 x 2160 @ 24Hz	

### Digital (HDMI 2.0)

Oprindelig størrelse: 1920 x 1080 @ 60Hz

B0/Eableret timing	B0/Standard timing	B1/Video mode	B1/Detaileret timing
720 x 400 @ 70Hz	1280 x 720 @ 60Hz	720 x 480i @ 60Hz 16:9	1920 x 1080p @ 60Hz
640 x 480 @ 60Hz	1280 x 800 @ 60Hz	720 x 480p @ 60Hz 4:3	
640 x 480 @ 67Hz	1280 x 1024 @ 60Hz	720 x 480p @ 60Hz 16:9	
640 x 480 @ 72Hz	1920 x 1200 @ 60Hz (reduceret)	720 x 576i @ 50Hz 16:9	
640 x 480 @ 75Hz	1366 x 768 @ 60Hz	720 x 576p @ 50Hz 4:3	
800 x 600 @ 56Hz		720 x 576p @ 50Hz 16:9	
800 x 600 @ 60Hz		1280 x 720p @ 60Hz 16:9	
800 x 600 @ 72Hz		1280 x 720p @ 50Hz 16:9	
800 x 600 @ 75Hz		1920 x 1080i @ 60Hz 16:9	
832 x 624 @ 75Hz		1920 x 1080i @ 50Hz 16:9	
1024 x 768 @ 60Hz		1920 x 1080p @ 60Hz 16:9	
1024 x 768 @ 70Hz		1920 x 1080p @ 50Hz 16:9	
1024 x 768 @ 75Hz		1920 x 1080p @ 24Hz 16:9	
1280 x 1024 @ 75Hz		3840 x 2160 @ 24Hz	
1152 x 870 @ 75Hz		3840 x 2160 @ 25Hz	
		3840 x 2160 @ 30Hz	
		3840 x 2160 @ 50Hz	
		3840 x 2160 @ 60Hz	
		4096 x 2160 @ 24Hz	
		4096 x 2160 @ 25Hz	
		4096 x 2160 @ 30Hz	

# YDERLIGERE OPLYSNINGER

B0/Etableret timing	B0/Standard timing	B1/Video mode	B1/Detaileret timing
		4096 x 2160 @ 50Hz	
		4096 x 2160 @ 60Hz	

**Bemærk:** Understøtter 1920 x 1080 @ 50Hz.

## Analog

Oprindelig størrelse: 1920 x 1080 @ 60Hz

B0/Etableret timing	B0/Standard timing	B0/Detaileret timing	B1/Detaileret timing
720 x 400 @ 70Hz	1280 x 720 @ 60Hz	1920 x 1080 @ 60Hz (standard)	1366 x 768 @ 60Hz
640 x 480 @ 60Hz	1280 x 800 @ 60Hz		
640 x 480 @ 67Hz	1280 x 1024 @ 60Hz		
640 x 480 @ 72Hz	1400 x 1050 @ 60Hz		
640 x 480 @ 75Hz	1600 x 1200 @ 60Hz		
800 x 600 @ 56Hz			
800 x 600 @ 60Hz			
800 x 600 @ 72Hz			
800 x 600 @ 75Hz			
832 x 624 @ 75Hz			
1024 x 768 @ 60Hz			
1024 x 768 @ 70Hz			
1024 x 768 @ 75Hz			
1280 x 1024 @ 75Hz			
1152 x 870 @ 75Hz			

**Bemærk:** Understøtter 1920 x 1080 @ 50Hz.

# YDERLIGERE OPLYSNINGER

## Billedstørrelse og projiceringsafstand

Diagonal længde (tommer) på 16:9 skærm	Skærmstørrelse B x H				Projektionsafstand (D)				Forskydning (HD)	
	(m)		(tommer)		(m)		(fod)		(m)	(fod)
	Bredde	Højde	Bredde	Højde	Vidvinkel	Telelinse	Vidvinkel	Telelinse		
30	0,66	0,37	25,97	14,61	-	1,05	-	3,44	0,02	0,07
40	0,89	0,50	34,86	19,61	1,07	1,41	3,51	4,62	0,03	0,09
60	1,33	0,75	52,29	29,42	1,61	2,11	5,27	6,93	0,04	0,13
70	1,55	0,87	61,01	34,32	1,88	2,46	6,15	8,08	0,05	0,16
80	1,77	1,00	69,73	39,22	2,14	2,82	7,03	9,23	0,05	0,18
90	1,99	1,12	78,44	44,12	2,41	3,17	7,91	10,39	0,06	0,20
100	2,21	1,25	87,16	49,03	2,68	3,52	8,78	11,54	0,07	0,22
120	2,66	1,49	104,59	58,83	3,21	4,22	10,54	13,85	0,08	0,27
150	3,32	1,87	130,74	73,54	4,02	5,28	13,18	17,31	0,10	0,34
180	3,98	2,24	156,88	88,25	4,82	6,34	15,81	20,78	0,12	0,40
200	4,43	2,49	174,32	98,05	5,36	7,04	17,57	23,08	0,14	0,45
250	5,53	3,11	217,89	122,57	6,70	8,80	21,96	28,85	0,17	0,56
300,6	6,65	3,74	262,00	147,37	8,05	-	26,40	-	0,21	0,68

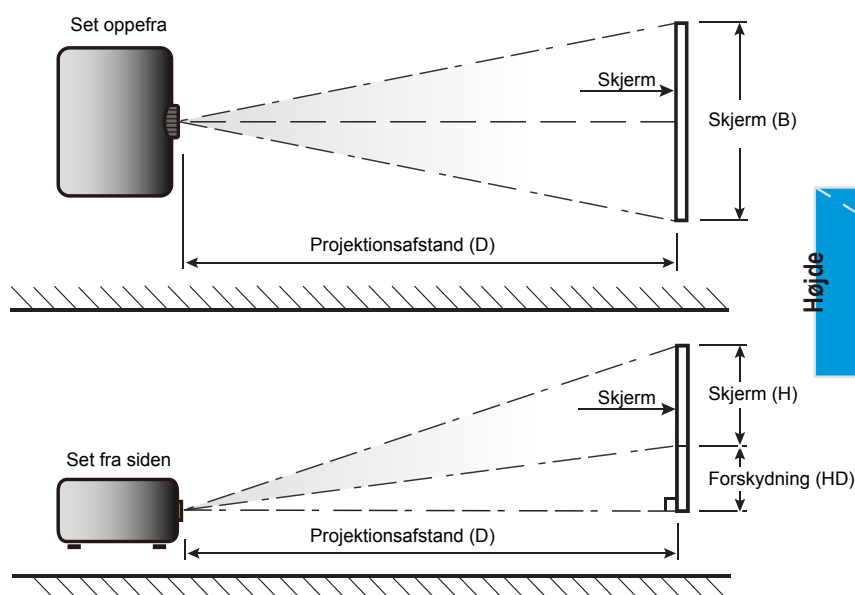



# YDERLIGERE OPLYSNINGER

## Projektormål og Loftmontering

1. For at undgå skader på din projektor, skal du bruge Optoma loftmonteringssettet.
2. Hvis du ønsker at anvende et tredjeparts loftmonteringsset skal du sikre dig, at de anvendte skruer til montering af projektoren på beslaget opfylder følgende specifikationer:
  - Skruetype: M4\*3
  - Minimum skruelængde: 10 mm

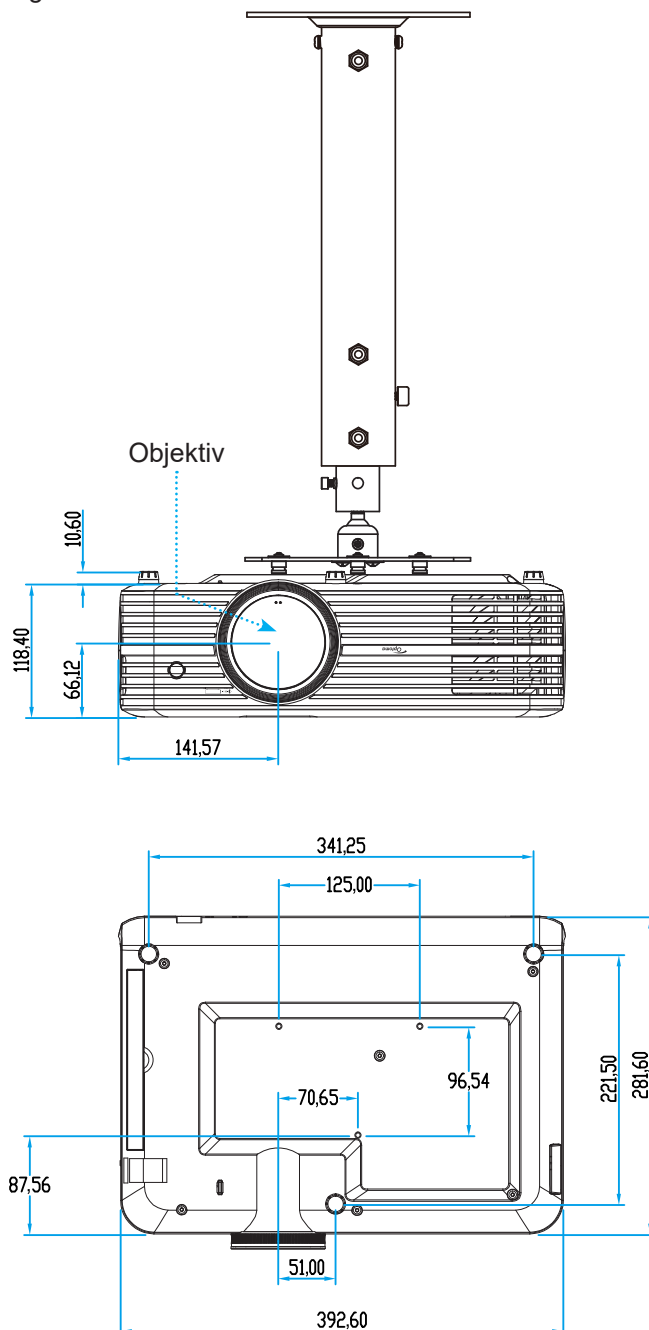

**Bemærk:** Bemærk, at skader opstået på grund af forkert installation, ikke vil være dækket af garantien.



Advarsel:

- Hvis du køber et loftmonteringsset fra en anden virksomhed, skal du bruge den rigtige skruestørrelse. Skruestørrelsen afhænger af monteringspladens tykkelse.
- Der skal være mindst 10 cm mellemrum mellem loftet og projektorens bund.
- Installer ikke projektoren i nærheden af en varmekilde.





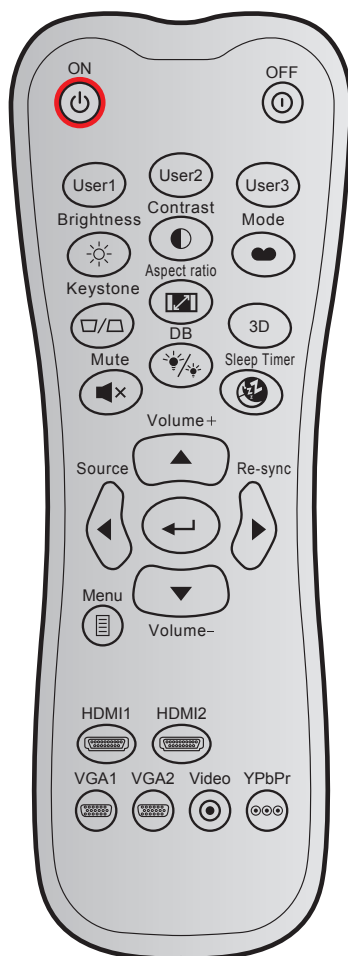





# YDERLIGERE OPLYSNINGER

## IR-koder for fjernbetjening



Nøgle	NEC-format	Kundekode		Nøglekode		Beskrivelse	
		Byte 1	Byte 2	Byte 3	Byte 4		
Tændt		Format 1	32	CD	02	FD	Tryk for at tænde projektoren.
Slå av		Format 1	32	CD	2E	D1	Tryk for at slukke projektoren.
Bruker1		Format 1	32	CD	36	C9	Brugerdefinerede taster.
Bruker2		Format 1	32	CD	65	9A	
Bruker3		Format 1	32	CD	66	99	
Lysstyrke		Format 1	32	CD	41	BE	Juster billedets lysstyrke.
Kontrast		Format 1	32	CD	42	BD	Indstil forskellen mellem billedets lyseste og mørkeste områder.
Skjermmodus		Format 1	32	CD	05	FA	Vælg fremvisningsindstillingen, der passer bedst til de forskellige forhold.
Keystone		Format 1	32	CD	07	F8	Bruges til at justere for billedforvrængningen, forårsaget af projektorens hældning.
Aspect ratio		Format 1	32	CD	64	9B	Tryk for at ændre aspektforhold på det viste billede.
3D		Format 1	32	CD	89	76	Tryk for at aktivere/deaktivere 3D modus.
Demp		Format 1	32	CD	52	AD	Slår midlertidigt lyd og video fra/til.

# YDERLIGERE OPLYSNINGER

Nøgle		NEC-format	Kundekode		Nøglekode		Beskrivelse
			Byte 1	Byte 2	Byte 3	Byte 4	
DB (Dynamisk sort)		Format 1	32	CD	44	BB	Justerer automatisk billedets lysstyrke for at opnå den optimale kontrast.
Sovtidtaker		Format 1	32	CD	63	9C	Her kan du indstille nedtællingstimeren.
Volum +		Format 2	32	CD	11	EE	Juster, for at skrue op for lyden.
▲		Format 2	32	CD	11	EE	Brug ▲, ◀, ▶, o ▼, til at vælge med eller til at justere valget.
◀		Format 2	32	CD	10	EF	
▶		Format 2	32	CD	12	ED	
▼		Format 2	32	CD	14	EB	
Source		Format 2	32	CD	10	EF	Tryk på "Source" for at vælge et indgangssignal.
Enter-tast		Format 1	32	CD	0F	F0	Bekræft det valgte punkt.
Synkroniser igen		Format 2	32	CD	12	ED	Synkroniserer automatisk projektoren med indgangskilden.
Volum -		Format 2	32	CD	14	EB	Juster, for at skrue ned for lyden.
Meny		Format 1	32	CD	0E	F1	Åbn og luk skærmmenuerne på projektoren.
HDMI1		Format 1	32	CD	16	E9	Tryk på "HDMI1" for at vælge kilden fra HDMI 1-stikket.
HDMI2		Format 1	32	CD	30	CF	Tryk på "HDMI 2" for at vælge kilde fra HDMI 2-stikket.
VGA1		Format 1	32	CD	1B	E4	Tryk på "VGA1" for at vælge kilden fra VGA-stikket.
VGA2		Format 1	32	CD	1E	E1	Ingen funktion.
Video		Format 1	32	CD	1C	E3	Ingen funktion.
YPbPr		Format 1	32	CD	17	E8	Ingen funktion.

# YDERLIGERE OPLYSNINGER

## Fejlsøgning



Hvis du oplever et problem med din projektor, bør du læse følgende information. Hvis problemet vedvarer skal du kontakte din lokale forhandler eller vores servicecenter.

## Billedproblemer

- ❓ *Ingen bilder vises på skærmen.*
  - Sørg for, at alle kabler og strømstik er korrekt og sikkert forbundet, som beskrevet i afsnittet "Installation".
  - Kontroller, at forbindelsesstikkens ben ikke er bøjedede eller brækkede.
  - Sjek at projektorlampen er forsvarlig monteret. Se venligst afsnittet "Udskiftning af lampen" på siderne 39-40.
  - Sørg for, at lyden ikke er slået fra.
  
- ❓ *Billedet er ude af fokus*
  - Juster projektorlinsens fokusering. Se venligst side 17.
  - Kontroller, at projiceringsskærmen befinder sig indenfor den nødvendige afstand fra projektoren. (Se venligst side 44).
  
- ❓ *Billedet udstrækkes, når der afspilles en dvd i 16:9*
  - Når du spiller anamorforisk dvd eller 16:9 dvd, viser projektoren det bedste billede i 16:9-format på projektorens side.
  - Hvis du afspiller dvd i LBX-format, ændres formatet til LBX i projektorens skærmmenu.
  - Hvis du afspiller dvd i formatet 4:3, ændres formatet til 4:3 i projektorens skærmmenu.
  - Sæt billedformatet på din dvd-afspiller til 16:9 (bred).
  
- ❓ *Bildet er for lite eller for stort*
  - Juster zoom-knappen på toppen af projektoren.
  - Flytt projektoren nærmere eller lengre fra skærmen.
  - Tryk på "Menu" på projektorens panel, gå til "Skjerm-->Aspect Ratio". Prøv med forskellige indstillinger.
  
- ❓ *Billedet har skæve sider:*
  - Hvis det er muligt, skal du omplacere projektoren således, at den er centreret på skærmen og under undersiden af skærmen.
  
- ❓ *Billedet er spejlvendt*
  - Velg "OPPSETT-->Projeksjon" fra skærmmenuen og juster projektiens retningen.
  
- ❓ *Uklart dobbeltbillede*
  - Sørg for at "Skjermmodus" ikke er 3D for at undgå, at normale 2D-billeder vises som uklare dobbeltbilleder.

# YDERLIGERE OPLYSNINGER

## Andre problemer

-  *Projektoren reagerer ikke på nogle af knapperne*
- Hvis det er muligt, skal du slukke for projektoren, og derefter fjerne strømledningen og vente i mindst 20 sekunder, inden du tilslutter den igen.
-  *Lampen sprænger eller giver en poppende lyd*
- Når lampen når enden af dens levetid, vil den sprænge, og kan afgive et stort knald. Sker dette, vil projektoren ikke kunne tændes igen, før lampen er udskiftet. For at skifte lampen skal du følge fremgangsmåderne, der står i afsnittet "Udskiftning af lampen" på siderne 39-40.

## Problemer med fjernbetjening

-  *Hvis fjernbetjeningen ikke virker, skal du*
- Sørg for at fjernbetjeningens brugsvinkel er indenfor  $\pm 15^\circ$  (vandret) og  $\pm 10^\circ$  (lodret) i forhold til IR-modtageren på projektoren.
  - Sørg for, at der ikke er nogen forhindringer mellem fjernbetjeningen og projektoren. Flyt dig til en afstand indenfor 7 m fra projektoren.
  - Sørg for, at batterierne er indsat korrekt.
  - Udskift batterierne, hvis de er afladte.

# YDERLIGERE OPLYSNINGER

## Advarselsindikator

Når advarselsindikatorerne (se nedenfor) vises, slukker projektoren automatisk:

- Lysindikatoren "LAMP" lyser rød, og hvis indikatoren "Tænd/Standby" blinker rødt.
- Lysindikatoren "TEMP" lyser rød, og hvis indikatoren "Tænd/Standby" blinker rødt. Dette angiver, at projektoren er overophedet. Under normale forhold kan der tændes for projektoren igen.
- Lysindikatoren "TEMP" blinker rød, og hvis indikatoren "Tænd/Standby" blinker rødt.

Træk strømkablet ud af projektoren, vent i 30 sekunder og prøv derefter igen. Hvis advarselsindikatoren lyser eller blinker, skal du kontakte det nærmeste servicecenter for hjælp.

## LED-meddelelser

Meddelelsen	På/Standby LED		Temp. LED	Lampe LED
	(Rød)	(Blå)	(Rød)	(Rød)
Standby-tilstand (Strømledning)	Lyser konstant			
Tænder (opvarmning)		Blinker (0,5 sek. slukket / 0,5 sek. tændt)		
Tænd og lampen lyser		Lyser konstant		
Slukker (køler af)		Blinker (0,5 sek. slukket / 0,5 sek. tændt). Tilbage til konstant rødt lys, når ventilatorerne stopper.		
Fejl (lampefejl)	Blinker			Lyser konstant
Fejl (Viftefejl)	Blinker		Blinker	
Fejl (overophedning)	Blinker		Lyser konstant	
Standby-tilstand (Indkøringsfunktion)		Blinker		
Indbrændning (Advarsel)		Blinker		
Indbrændning (Køling)		Blinker		
Burn-in (lampebelysning)		Blinker (3 sek. til / 1 sek. fra)		
Burn-in (lampe slukket)		Blinker (1 sek. tændt / 3 sek. slukket)		

# YDERLIGERE OPLYSNINGER

- Slukker:

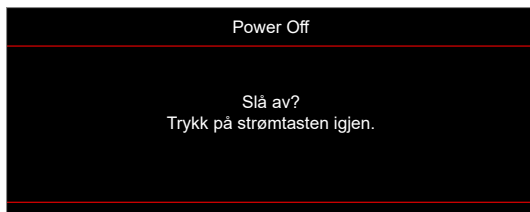

- Temperaturadvarsel:

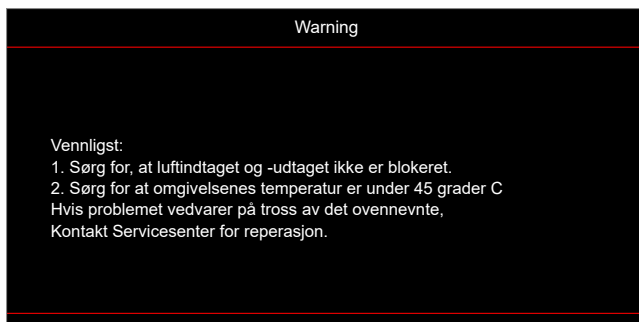

- Lampevarsel:



- Ventilationsfejl:

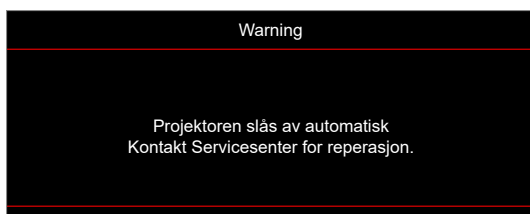

- Ikke indenfor skjermens rækkevidde:



- Advarsel om slukning:

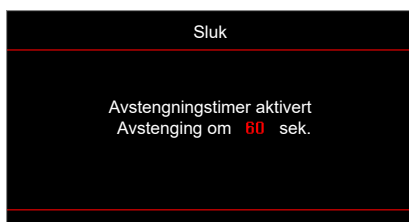

# YDERLIGERE OPLYSNINGER

## Specifikationer

Optisk	Beskrivelse
Maksimal opløsning	- Grafik op til 2160p@60Hz - Maksimal opløsning: HDMI1 (2.0): 2160p@60Hz HDMI2 (1.4): 2160p@60Hz
Original opløsning	(m/u aktuator) 1920x1080
Objektiv	Manuelt zoom- og fokusering
Billedstørrelse (diagonal)	34,1"~302,4", optimeret@bred 82"(2,2m)
Projiceringsafstand	1,2~8,1m, optimeret@1,61m

Elektrisk	Beskrivelse
Indgangsstik	- HDMI V1.4 - HDMI V2.0 (MHL) - VGA ind - Audio ind 3,5 mm - USB-A x2 (1 til service, 1 til 5V PWR 1,5A) - RS232C han (9-polet d-sub)
Udgange	- Audio ud 3,5mm - SPDIF ud - 12V-trigger (3.5mm jack)
Farvegengivelse	1073,4 millioner farver
Scanningshastighed	Vandret scanningshastighed: 15,375 ~ 91,146 KHz Lodret scanningshastighed: 24 ~ 85 Hz (120Hz for 3D-funktionsprojektor)
Indbyggede højttalere	Indbyggede højttalere (x2)
Strømkraft	100 - 240 V ±10 %, AC 50/60 Hz
Indgangsstrøm	3,8A

Mekaniske forhold	Beskrivelse
Installationsretning	Forfra, Bagfra, Loft - forfra, Bagfra - foroven
Mål (B x D x H)	- 392,6 x 281,6 x 118,4 mm (uden fødder) - 392,6 x 281,6 x 129 mm (med fødder)
Vægt	6,5 ± 0,5 kg
Miljøforhold	Brug i 5-40°C, luftfugtighed 10-85 % (ikke-kondenserende)

**Bemærk:** Alle specifikationer kan ændres uden varsel.





# YDERLIGERE OPLYSNINGER

## Optomas globale kontorer

For service og support, kontakt venligst dit lokale kontor.



### USA

3178 Laurelview Ct.  
Fremont, CA 94538, USA  
www.optomausa.com

 888-289-6786  
 510-897-8601  
 [services@optoma.com](mailto:services@optoma.com)



### Canada

3178 Laurelview Ct.  
Fremont, CA 94538, USA  
www.optomausa.com

 888-289-6786  
 510-897-8601  
 [services@optoma.com](mailto:services@optoma.com)



### Latin America

3178 Laurelview Ct.  
Fremont, CA 94538, USA  
www.optomausa.com

 888-289-6786  
 510-897-8601  
 [services@optoma.com](mailto:services@optoma.com)



### Europa

Unit 1, Network 41, Bourne End Mills,  
Hemel Hempstead, Herts,  
HP1 2UJ, United Kingdom  
www.optoma.eu  
Service Tel: +44 (0)1923 691865

 +44 (0) 1923 691 800  
 +44 (0) 1923 691 888  
 [service@tsc-europe.com](mailto:service@tsc-europe.com)



### Benelux BV

Randstad 22-123  
1316 BW Almere  
The Netherlands  
www.optoma.nl

 +31 (0) 36 820 0252  
 +31 (0) 36 548 9052



### Frankrig

Bâtiment E  
81-83 avenue Edouard Vaillant  
92100 Boulogne Billancourt, France

 +33 1 41 46 12 20  
 +33 1 41 46 94 35  
 [savoptoma@optoma.fr](mailto:savoptoma@optoma.fr)



### Spain

C/ José Hierro,36 Of. 1C  
28522 Rivas VaciaMadrid,  
Spain

 +34 91 499 06 06  
 +34 91 670 08 32



### Tyskland

Wiesenstrasse 21 W  
D40549 Düsseldorf,  
Germany

 +49 (0) 211 506 6670  
 +49 (0) 211 506 66799  
 [info@optoma.de](mailto:info@optoma.de)

### Scandinavien



Lerpeveien 25  
3040 Drammen  
Norway

 +47 32 98 89 90  
 +47 32 98 89 99  
 [info@optoma.no](mailto:info@optoma.no)

PO.BOX 9515  
3038 Drammen  
Norway

### Korea

WOOMI TECH.CO.,LTD.  
4F, Minu Bldg.33-14, Kangnam-Ku,  
Seoul,135-815, KOREA  
korea.optoma.com

 +82+2+34430004  
 +82+2+34430005



### Japan

東京都足立区綾瀬3-25-18  
株式会社オーエス  
コンタクトセンター: 0120-380-495

 [info@os-worldwide.com](mailto:info@os-worldwide.com)  
[www.os-worldwide.com](http://www.os-worldwide.com)



### Taiwan

12F., No.213, Sec. 3, Beixin Rd.,  
Xindian Dist., New Taipei City 231,  
Taiwan, R.O.C.  
www.optoma.com.tw

 +886-2-8911-8600  
 +886-2-8911-6550  
 [services@optoma.com.tw](mailto:services@optoma.com.tw)  
[asia.optoma.com](http://asia.optoma.com)



### Hong Kong

Unit A, 27/F Dragon Centre,  
79 Wing Hong Street,  
Cheung Sha Wan,  
Kowloon, Hong Kong

 +852-2396-8968  
 +852-2370-1222  
[www.optoma.com.hk](http://www.optoma.com.hk)

### Kina

5F, No. 1205, Kaixuan Rd.,  
Changning District  
Shanghai, 200052, China

 +86-21-62947376  
 +86-21-62947375  
[www.optoma.com.cn](http://www.optoma.com.cn)



P/N:36.7CM01G001-A