

DLP®投影机

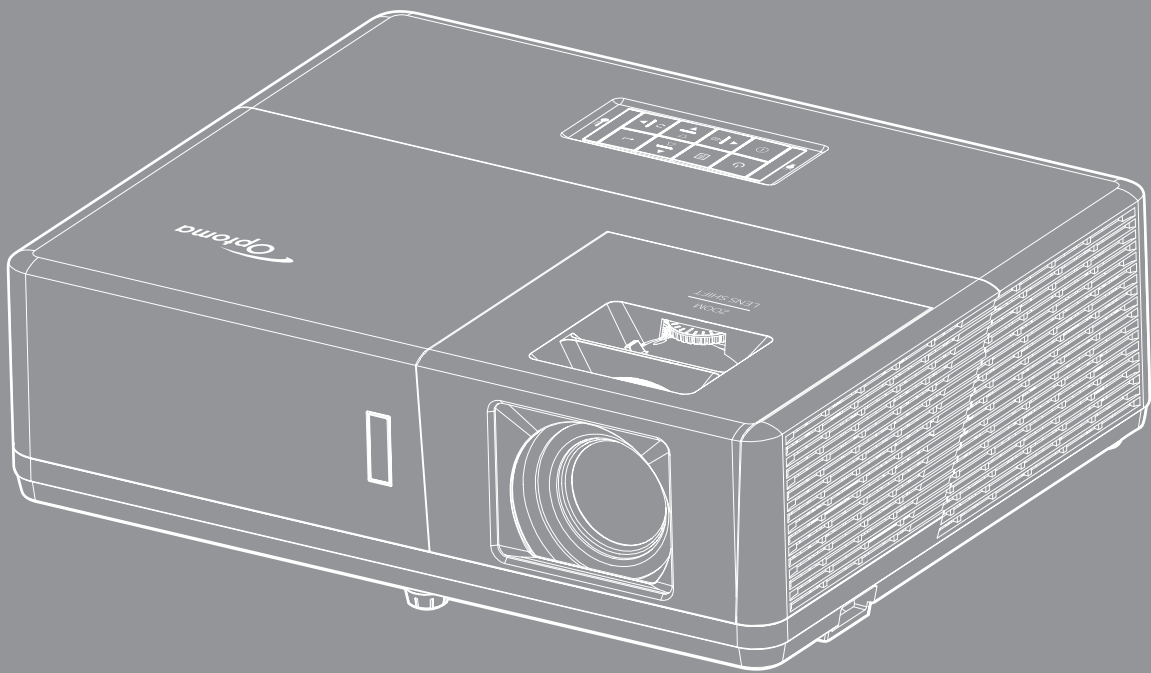

目录

安全	4
重要安全事项	4
激光安全信息	5
版权	6
免责声明	6
商标	6
FCC	6
针对欧盟国家的符合性声明	7
WEEE	7
简介	8
包装概览	8
标准附件	8
可选附件	8
产品概览	9
连接	10
键盘	12
遥控器	13
放置和安装	14
安装投影机	14
将输入源连接到投影机	17
调整投影图像	20
遥控器设置	21
使用投影机	23
打开/关闭投影机电源	23
选择输入源	24
菜单导航和功能	25
OSD菜单树	26
显示影像设定菜单	35
显示3D菜单	38
显示银幕宽高比菜单	39
显示边缘遮盖菜单	44
显示缩放菜单	44
显示影像位移调整菜单	44
显示几何校正菜单	44
音频静音菜单	45
音频音量菜单	45
音频输入菜单	45
音频输入/麦克风输入功能菜单	45
设置投影菜单	46
设置画面类型菜单	46

设置电源设定菜单.....	46
设置安全设定菜单.....	47
设置HDMI Link同步控制设定菜单.....	47
设置测试图案菜单.....	47
设置遥控设定菜单.....	48
设置投影机 ID 菜单.....	48
设置 12V 继电器菜单.....	48
设置选项菜单.....	48
设置重置OSD菜单.....	49
网络LAN菜单.....	50
网络控制菜单.....	51
设置网络控制设定菜单.....	52
信息菜单.....	57



维护 58

安装和清洁防尘网.....	58
---------------	----

附加信息 59

兼容分辨率.....	59
图像尺寸和投影距离.....	62
兼容分辨率.....	65
IR遥控代码.....	66
故障处理.....	68
警告指示灯.....	70
规格.....	71
Optoma全球办事机构.....	72

安全

	等边三角形内带箭头的电闪符号旨在警示用户：产品内部有未绝缘的“危险电压”，存在人员触电危险。
	等边三角形内的惊叹号符号旨在警示用户：注意设备上标注的重要操作和维护（维修）文字说明。

请遵循本用户指南中的所有警告、预防措施以及所推荐的维护事项。

重要安全事项



- 切勿直视光束 RG2。
如同任何明亮光源一样，切勿直视光束 RG2 IEC 62471-5:2015。
- 不要阻塞任何通风口。为防止投影机过热以保证其可靠进行，建议将投影机安装在通风良好的位置。例如，不要将投影机放置在杂乱的咖啡桌、沙发、床等上面。不要将投影机放置在空气流通不畅的狭小空间内，如书柜或壁橱中。
- 为降低火灾和/或触电危险，切勿使本投影机遭受雨淋或受潮。不要安装在热源附近，如散热器、加热器、火炉或其它产生热量的设备（如放大器）。
- 不要让物品或液体进入投影机。否则，可能接触到危险电压点和短路部件，导致火灾或电击。
- 请勿在如下条件下使用：
 - 温度过高、过低或极潮湿的环境中。
 - (i) 确保室内环境温度在5°C ~ 40°C之间
 - (ii) 相对湿度为10% ~ 85%
 - 易受大量灰尘和泥土侵袭的区域。
 - 任何产生强磁场的设备附近。
 - 阳光直接照射。
- 如果本机已物理损坏或者使用不慎，请勿继续使用本机。物理损坏/使用不慎包括（但不限于）：
 - 本机掉落。
 - 电源线或插头损坏。
 - 液体溅落到投影机上。
 - 投影机遭受雨淋或受潮。
 - 异物掉入投影机内或者内部元件松动。
- 请勿将投影机放在不平稳的表面上。投影机可能坠落，并可能导致人员受伤或投影机损坏。
- 请勿在运行期间遮挡投影机镜头发出的光束。光束会使物体变热并可能融化，进而可能造成灼伤或起火。
- 请勿打开或者拆卸本投影机，以免发生触电。
- 不要尝试自行维修本机。打开或卸下机壳时存在危险电压或其它危险。在送修本机前，请先与Optoma联系。
- 留意投影机外壳上的安全标志。

- 本机只应由授权服务人员进行修理。
- 仅使用制造商指定的连接件/附件。
- 请勿在运行期间直接注视投影机镜头。亮光可能会伤害您的眼睛。
- 本投影机将自行检测其光源使用寿命。
- 关闭投影机时，请确保先完成散热过程，然后再拔掉电源线。投影机需要90秒钟散热时间。
- 在清洁产品前，关闭电源并从交流电源插座上拔掉电源线。
- 使用蘸有中性洗涤剂的柔软干布擦拭主机外壳。请勿使用擦洗剂、石蜡或者溶剂擦拭设备。
- 如果本产品长期不用，应从交流插座中拔下电源插头。
- 请勿将投影机安放在容易震动或碰撞的地方。
- 请勿用手直接触摸镜头。
- 在存放之前，取出遥控器电池。如果电池长时间留在遥控器内，可能会漏液。
- 请勿在可能存在油烟或香烟烟雾的地方使用或存放投影机，否则可能会影响投影机的性能。
- 安装投影机时请采用正确的方式，非标准安装可能影响投影机的性能。
- 使用电源线或电涌保护器。断电和电压低会造成设备损坏。

激光安全信息

- 此产品依照IEC60825-1:2014被分类为风险2组的1类激光产品，作为IEC 62471:2006中定义的风险2组的LIP（激光照明投影机），也符合21 CFR 1040.10和1040.11的要求，但2007年6月24日颁布的50号激光通知所规定的容差除外。

 <p>Complies with 21 CFR 1040.10 and 1040.11 as a Risk Group 2, LIP (Laser Illuminated Projector) as defined in IEC 62471:2006 except for deviations pursuant to Laser Notice No. 50, dated June 24, 2007</p>				
IEC 60825-1:2014 CLASS 1 LASER PRODUCT RISK GROUP 2	IEC 60825-1:2014 PRODUIT LASER DE CLASSE 1 GROUPE DE RISQUE 2	IEC 60825-1:2014 1类激光产品 危险组2	IEC 60825-1:2014 1등급 레이저 제품 위험 그룹 2	IEC 60825-1:2014 クラス1レーザー製品 リスグループ 2
CAUTION Possibly hazardous optical radiation emitted from this product. Do not stare at beam. May be harmful to the eye.	AVERTISSEMENT Radiation optique à danger potentiel émise par ce produit. Ne regardez pas directement le faisceau laser. Ceci pourrait être nocif pour votre œil.	注意 此产品可能会产生危险激光辐射。请勿直视操作光束，以免对眼睛造成伤害。	주의 이 제품으로부터 인체에 위험한 광선이 방사될 수 있음. 광원을 정면으로 바라보지 마시오. 눈에 심각한 손상을 입을 수 있음.	注意 本製品より危険となる光放射あり。ビームをのぞき込まないこと。眼に有害となる可能性あり。



未遵守以下指示可能造成死亡或严重的人身伤害。

- 此投影机内置4类激光模块。拆解或改动非常危险，切勿尝试。
- 若执行用户指南中未明示的任何操作或调整，可能造成危险的激光辐射暴露。
- 请勿打开或拆解投影机，否则可能会因激光辐射暴露而造成损害。
- 投影机工作时，切勿注视光束。明亮光线可能对眼睛造成永久性伤害。
- 打开投影机时，确保投影范围内无人注视镜头。
- 若不遵循控制、调整或操作程序，可能会因激光辐射暴露而造成损害。
- 组装、操作和维护的充分说明，包括与防止可能的激光暴露的注意事项有关的明确警告。

版权

本出版物（包括所有照片、插图和软件）受国际版权法律保护，保留所有权利。未经作者书面同意，不得复制本手册及其包含的任何材料。

版权所有© 2018

免责声明

本手册中的信息如有变更，恕不另行通知。制造商对本文的内容不提供任何陈述或担保，特别放弃对于适销性和针对特定目的的适用性的任何隐含担保。制造商保留修订本出版物以及不定期变更其内容、且无须向任何人通知此类修订或变更的权利。

商标

Kensington是ACCO Brand Corporation在美国注册的商标，并且在全球其他国家/地区已经注册或正在申请。

HDMI、HDMI标志和High-Definition Multimedia Interface是HDMI Licensing LLC在美国和其他国家/地区的商标或注册商标。

DLP®、DLP Link和DLP标志是Texas Instruments的注册商标，BrilliantColor™是Texas Instruments的商标。

MHL、Mobile High-Definition Link 和 MHL 标志是 MHL Licensing, LLC 的商标或注册商标。

本手册中使用的所有其他产品名称是其各自所有者的资产，均已获得公认。

FCC

本设备经检测，符合FCC规则第15部分中关于B级数字设备的限制规定。这些限制旨在为居民区安装提供防止有害干扰的合理保护。本设备会产生、使用和辐射无线电频率能量，如果不遵照说明进行安装和使用，可能会对无线电通信产生有害干扰。

但是，不能保证在特定安装条件下不会出现干扰。如果本设备确实对无线电或电视接收造成了有害干扰（可通过关闭和打开设备电源来确定），建议用户采取以下一项或多项措施来消除干扰：

- 调节接收天线的方向或位置。
- 增大设备与接收器之间的距离。
- 将此设备和接收设备连接到不同电路的电源插座上。
- 向代理商或有经验的无线电/电视技术人员咨询以获得帮助。

注意事项：屏蔽线缆

连接其它计算设备时必须使用屏蔽线缆，以确保符合FCC管制要求。

小心

如果未经制造商明确许可进行任何变更或修改，会导致用户失去由联邦通信委员会授予的使用此设备的资格。

运行条件

本设备符合FCC规则第15部分的要求。本设备在运行时符合下面两个条件：

- 1.本设备不会产生有害干扰
- 2.本设备必须能够承受受到的干扰，包括会造成操作异常的干扰。

注意事项：加拿大用户

此B级数字设备符合加拿大ICES-003的要求。

Remarque à l'intention des utilisateurs canadiens

Cet appareil numérique de la classe B est conforme à la norme NMB-003 du Canada.

针对欧盟国家的符合性声明

- EMC指令2014/30/EU（包括修正内容）
- 低压指令2014/35/EU
- RED 2014/53/EU（若产品具备RF功能）

WEEE



废弃说明

废弃时请勿将此电子设备投入垃圾箱。为减少污染和在最大程度上保护地球环境，请将其回收利用。

Projector						
部件名称	有毒有害物质或元素					
	铅(Pb)	汞(Hg)	镉(Cd)	六价铬(Cr ⁶⁺)	多溴联苯(PBB)	多溴二苯醚(PBDE)
金属机构件	○	○	○	○	○	○
塑料机构件	×	○	○	○	○	○
电路板组件*	×	○	○	○	○	○
灯泡	○	×	○	○	○	○
电源模块	×	○	○	○	○	○
电源线	×	○	○	○	○	○
外部信号连接线	×	○	○	○	○	○
风扇	×	○	○	○	○	○
散热模块(金属部分)	×	○	○	○	○	○
喇叭(电路板组件除外)	○	○	○	○	○	○
附电池遥控器(电路板组件除外)	×	○	○	○	○	○

本表格依据SJ/T11364 的规定编制。

○：表示该有害物质在该部件所有均质材料中的含量均在GB/T 26572 规定的限量要求以下。

×：表示该有害物质至少在该部件的某一均质材料中的含量超出GB/T 26572 规定的限量要求。

但是上表中打 " × " 的部件，其含量超出是因为目前业界还没有成熟的可替代的技术，且符合欧盟RoHS指令的除外条款及电池指令

*：电路板组件包括印刷电路板及其构成的零部件，如电阻、电容、集成电路、连接器等

所有于中国销售的投影机产品，皆遵照 " 中国电子信息产品污染控制标识要求 " 中所要求，贴上环保使用期限 (EPUP)卷标，产品上所采用的EPUP卷标是依照 " 电子信息产品环保使用期限通则 " 为制作标准。（请参照实机上所示，标签内部的编号对应于指定产品）

简介

包装概览

小心地打开包装，检查下面列出的标配附件是否齐全。由于型号、规格、以及购买地域的不同，有些选配附件可能不提供。请确认您的购买地点。有些附件可能因地域不同而异。

保修卡仅在部分特定地域提供。有关详情，请咨询您的经销商。

标准附件

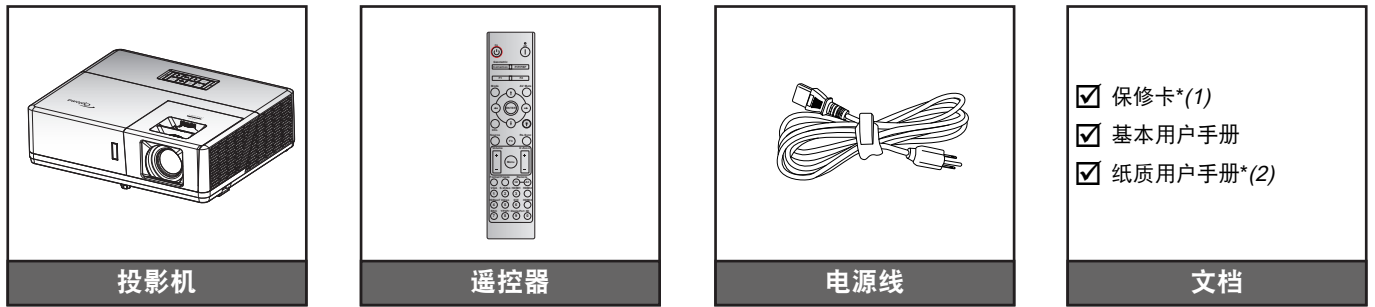

注意：

- 遥控器在出厂时装有电池。
- ⁽¹⁾ 如需欧洲保修信息，请访问www.optoma.com。
- ⁽²⁾ 仅适用于亚洲地区。

可选附件

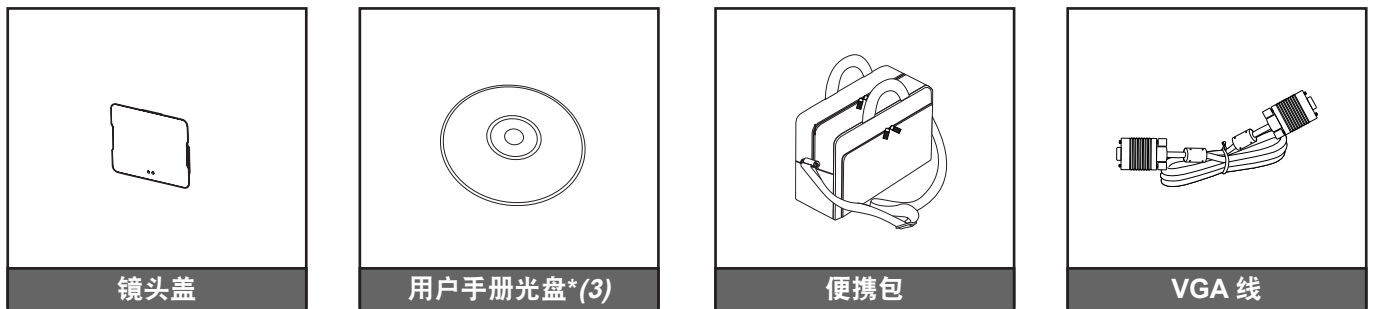

注意：

- 可选附件因型号、规格、以及地域不同而异。
- ⁽³⁾ 仅适用于美国和亚洲地区。

简介

产品概览

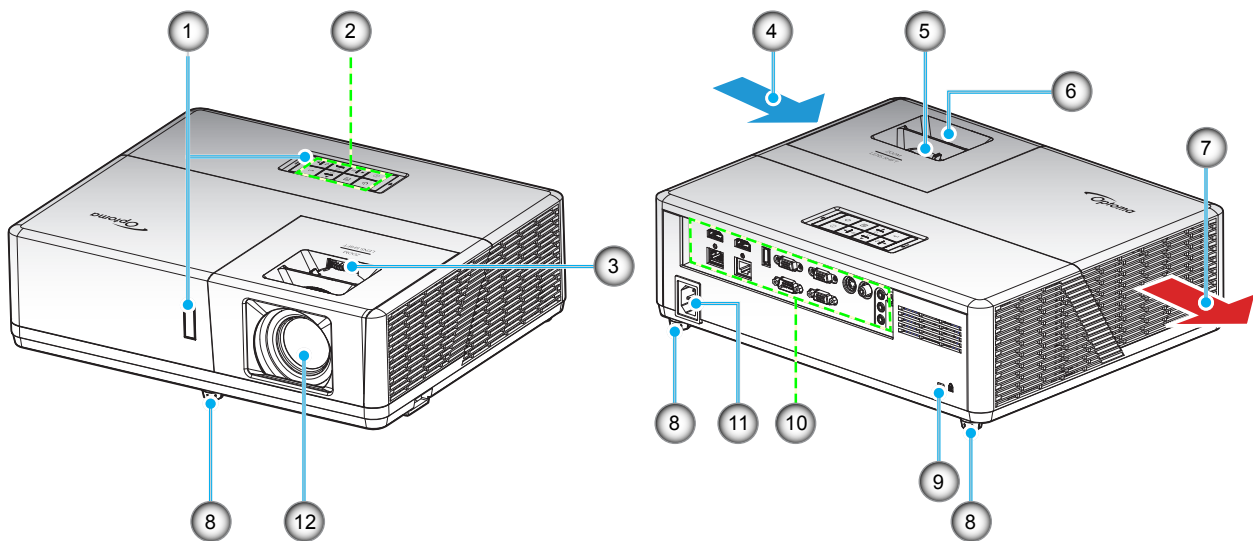

注意:

- 请勿堵塞投影机的进气口和排气口。
- 在封闭空间内使用投影机时，在进气口和排气口周围留出至少30厘米空间。

编号	项目	编号	项目
1.	红外线接收器	7.	通风孔（出气口）
2.	键盘	8.	倾斜度调节支脚
3.	镜头移位拨盘	9.	Kensington™ 锁端口
4.	通风孔（入气口）	10.	输入/输出
5.	缩放杆	11.	电源插口
6.	调焦环	12.	镜头

简介

连接

类型1 (12 IO)

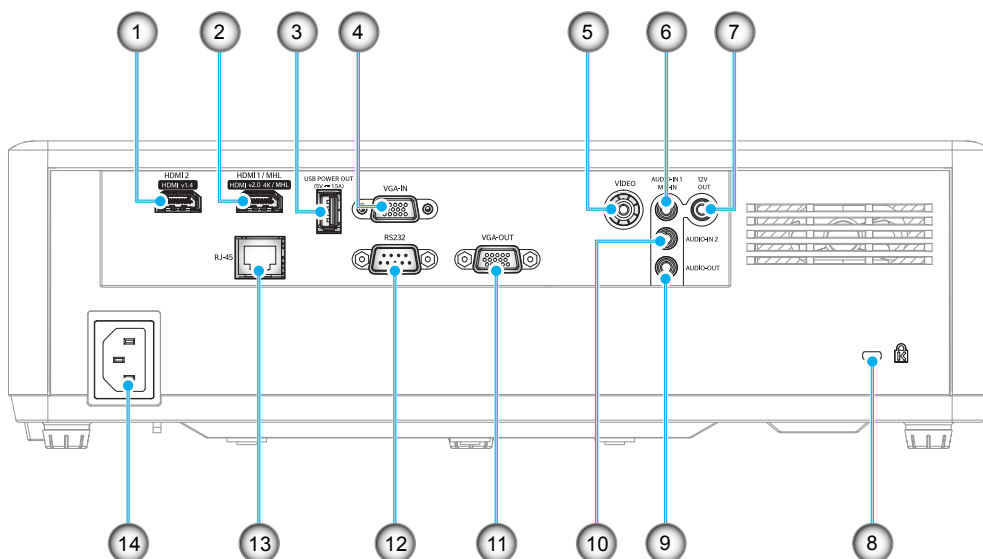

类型2 (15 IO)

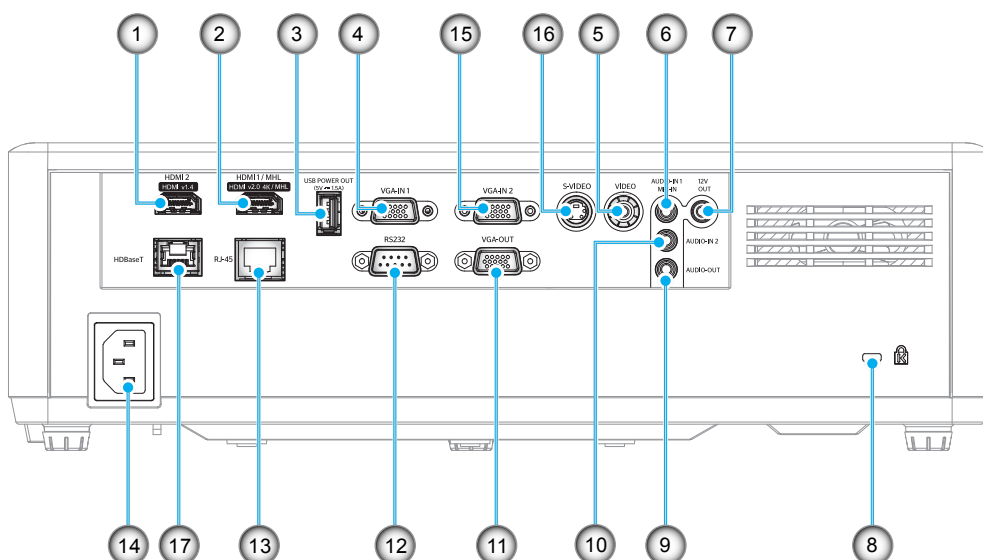

简介

编号	项目	类型 1 (12 IO)	类型 2 (15 IO)
1.	HDMI 2 接口	√	√
2.	HDMI 1 / MHL 接口	√	√
3.	USB 电源输出 (5V = 1.5A) 接口	√	√
4.	VGA 输入 /VGA 输入 1 接口	√	√
5.	Video 接口	√	√
6.	音频输入 1/ 麦克风输入接口	√	√
7.	12V 输出接口	√	√
8.	Kensington™ 锁定端口	√	√
9.	音频输出接口	√	√
10.	音频输入 2 接口	√	√
11.	VGA 输出接口	√	√
12.	RS232 接口	√	√
13.	RJ-45 接口	√	√
14.	电源插口	√	√
15.	VGA 输入 2 接口	无	√
16.	S-Video 接口	无	√
17.	HDBaseT 接口	无	√

注意：“√”表示支持该项目，“无”表示该项目不适用。

注意：

- USB A型支持鼠标/维修功能。
- 遥控鼠标需要专门遥控器。

简介

键盘

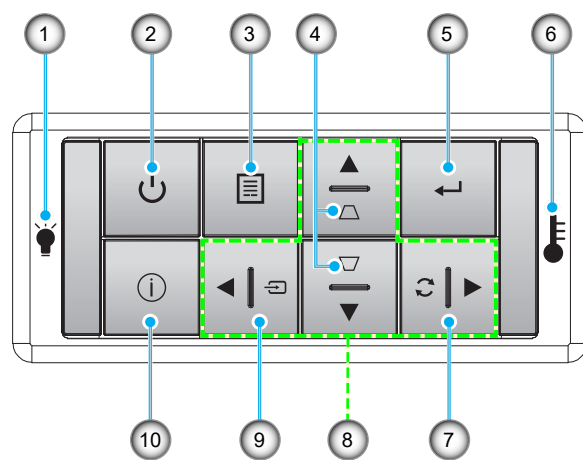

编号	项目	编号	项目
1.	灯泡LED	6.	温度LED
2.	电源和电源LED	7.	重新同步
3.	菜单	8.	四向选择键
4.	梯形校正	9.	信号源
5.	确定	10.	信息

简介

遥控器

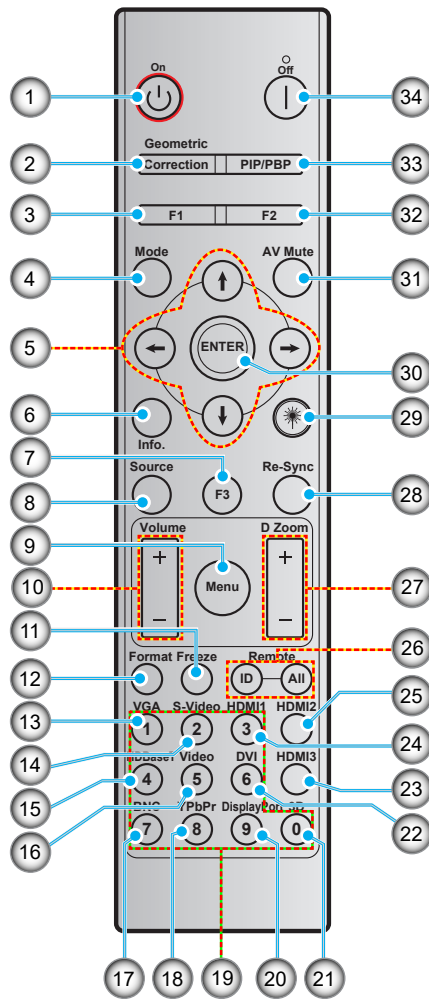

编号	项目	编号	项目
1.	开机	18.	YPbPr (不支持)
2.	几何校正	19.	数值输入键盘 (0-9)
3.	功能按钮(F1) (可指派)	20.	DisplayPort (不支持)
4.	模式	21.	3D
5.	四向选择键	22.	DVI (不支持)
6.	信息	23.	HDMI3 (不支持)
7.	功能按钮(F3) (可指派)	24.	HDMI1
8.	信号源	25.	HDMI 2
9.	菜单	26.	遥控ID/全部遥控
10.	音量 -/+	27.	数位缩放 -/+
11.	画面冻结	28.	重新同步
12.	影像比例 (银幕宽高比)	29.	激光 (不支持)
13.	VGA	30.	确定
14.	S-Video	31.	AV 静音
15.	HDBase-T	32.	功能按钮(F2) (可指派)
16.	Video	33.	画中画/并排画面 (不支持)
17.	BNC (不支持)	34.	关机

注意： 对于不支持这些功能的型号，有些按键可能没有功能。

放置和安装

安装投影机

根据设计，此投影机有4种安装位置。

您可以根据房间布局或个人喜好来选择安装位置。需考虑的事项包括：屏幕尺寸和位置、电源插座位置、以及投影机和设备之间的位置和距离。

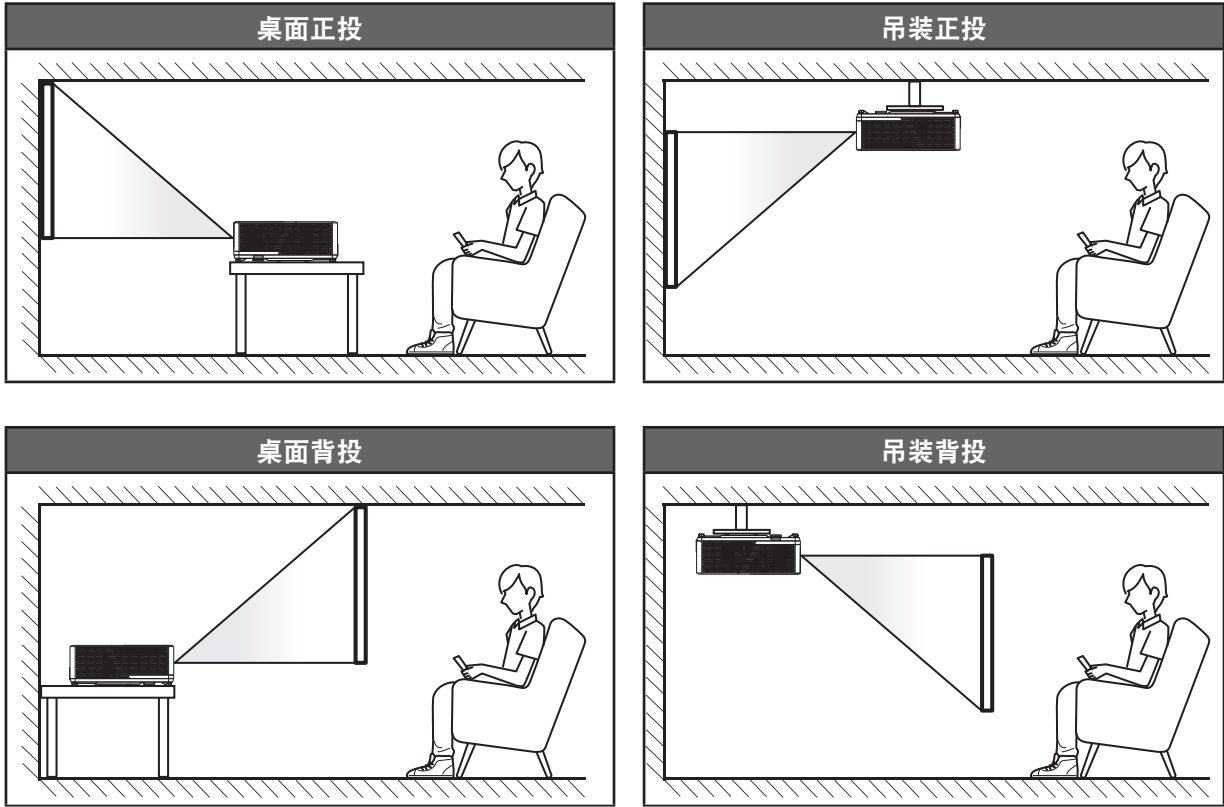

投影机应平放在台面上，与屏幕成90度角/垂直。

- 关于如何根据屏幕尺寸确定投影机位置，请参见62-64页的距离表。
- 关于如何根据距离确定屏幕尺寸，请参阅62-64页的距离表。

注意：投影机到屏幕的距离增大时，投影图像尺寸变大，垂直偏移也随之增大。

重要提示！

请勿以桌面或吊装之外的任何其他安装方式使用投影机。投影机应水平放置，请勿前后或左右倾斜。其他安装方式会导致保修失效，并可能缩短投影机光源或投影机本身的使用寿命。如需有关非标准安装的建议，请咨询Optoma。

放置和安装

投影机安装注意事项

注意：投影机功率将降至70%，风扇满负荷。

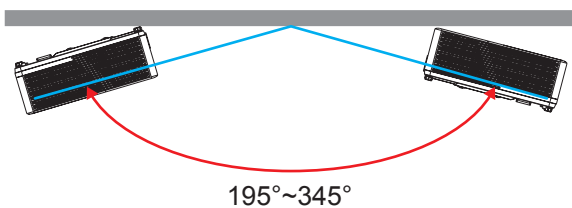

- 纵向模式

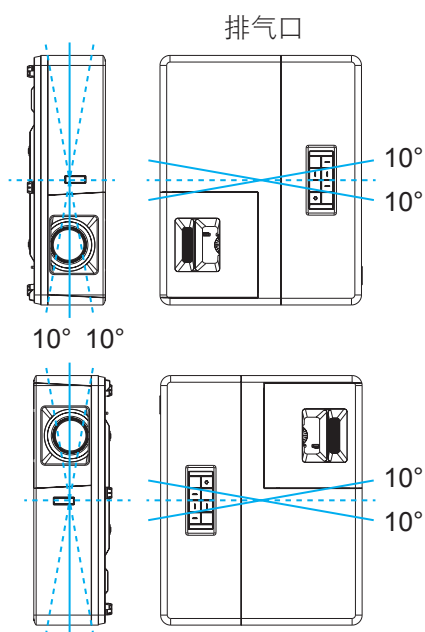

- 在排气口四周留出至少30厘米空间。

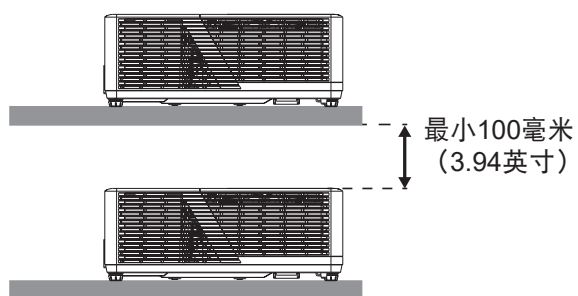
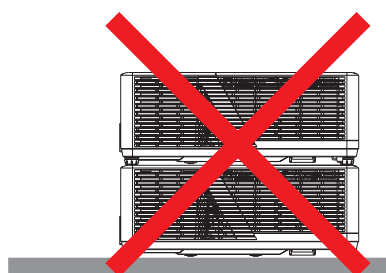
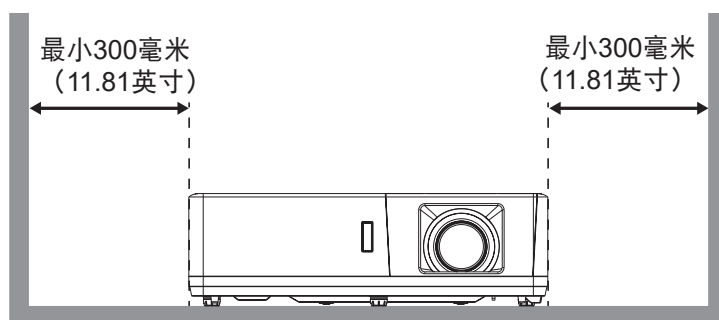
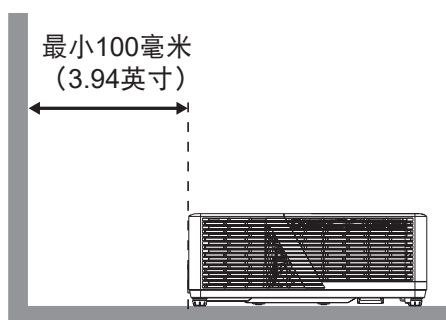

放置和安装

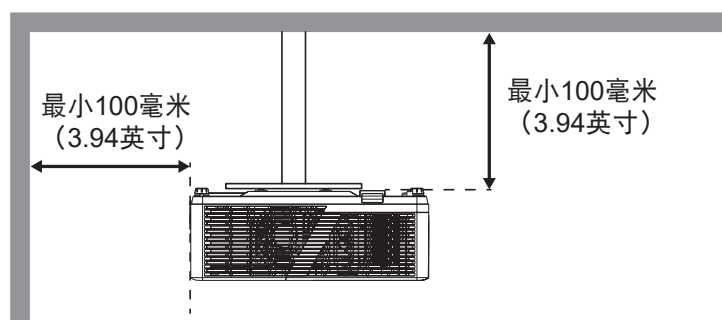

- 确保排气口排出的热空气不会回流到进气口。
- 在密闭空间内使用投影机时，确保密闭空间内的环境空气温度不超过投影机运行时的运行温度，并且进气口和排气口保持通畅。
- 所有密闭空间应通过专业热评估，以确保投影机不会回收排出的空气，否则即便密闭空间温度在可接受的运行温度范围内，也可能导致设备关机。

放置和安装

将输入源连接到投影机

类型1 (12 IO)

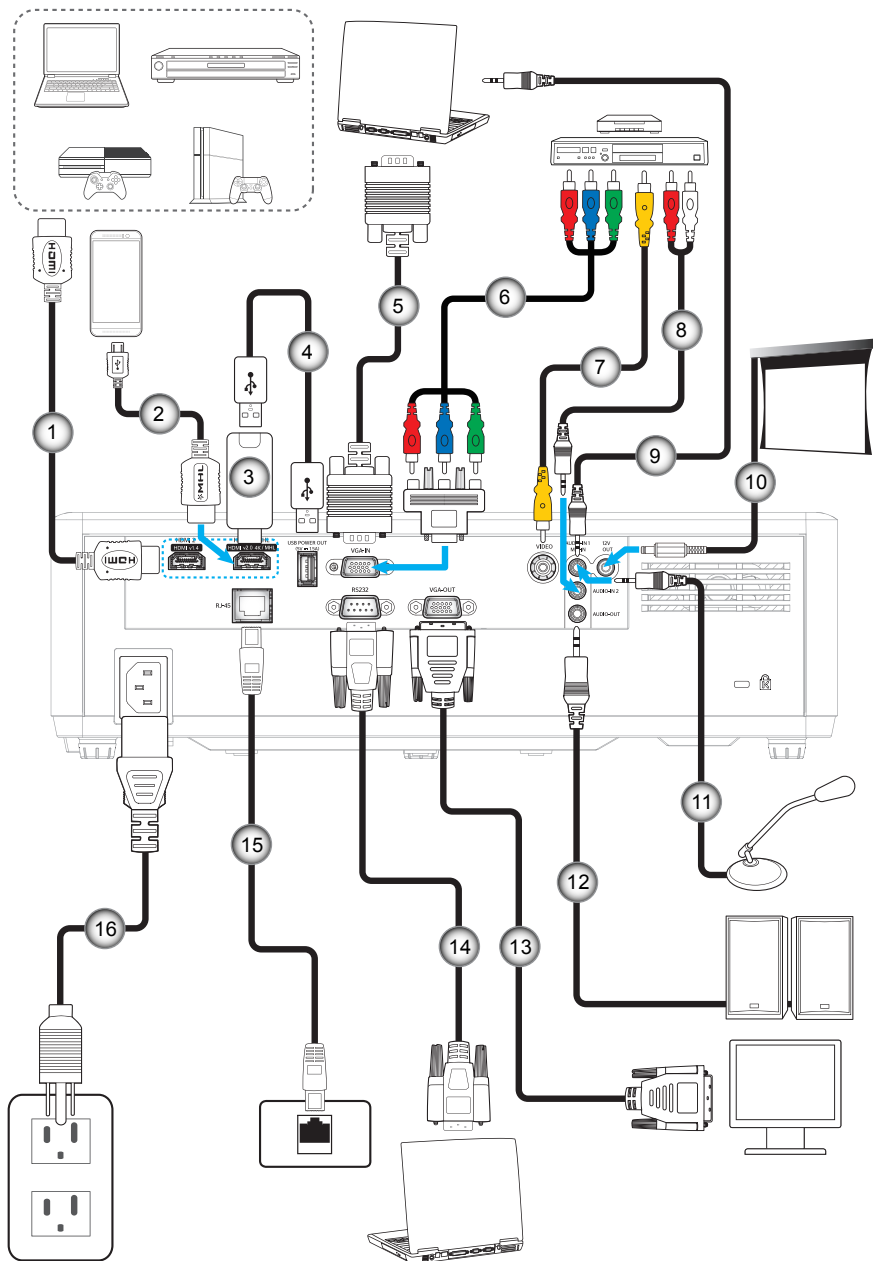

放置和安装

类型2 (15 IO)

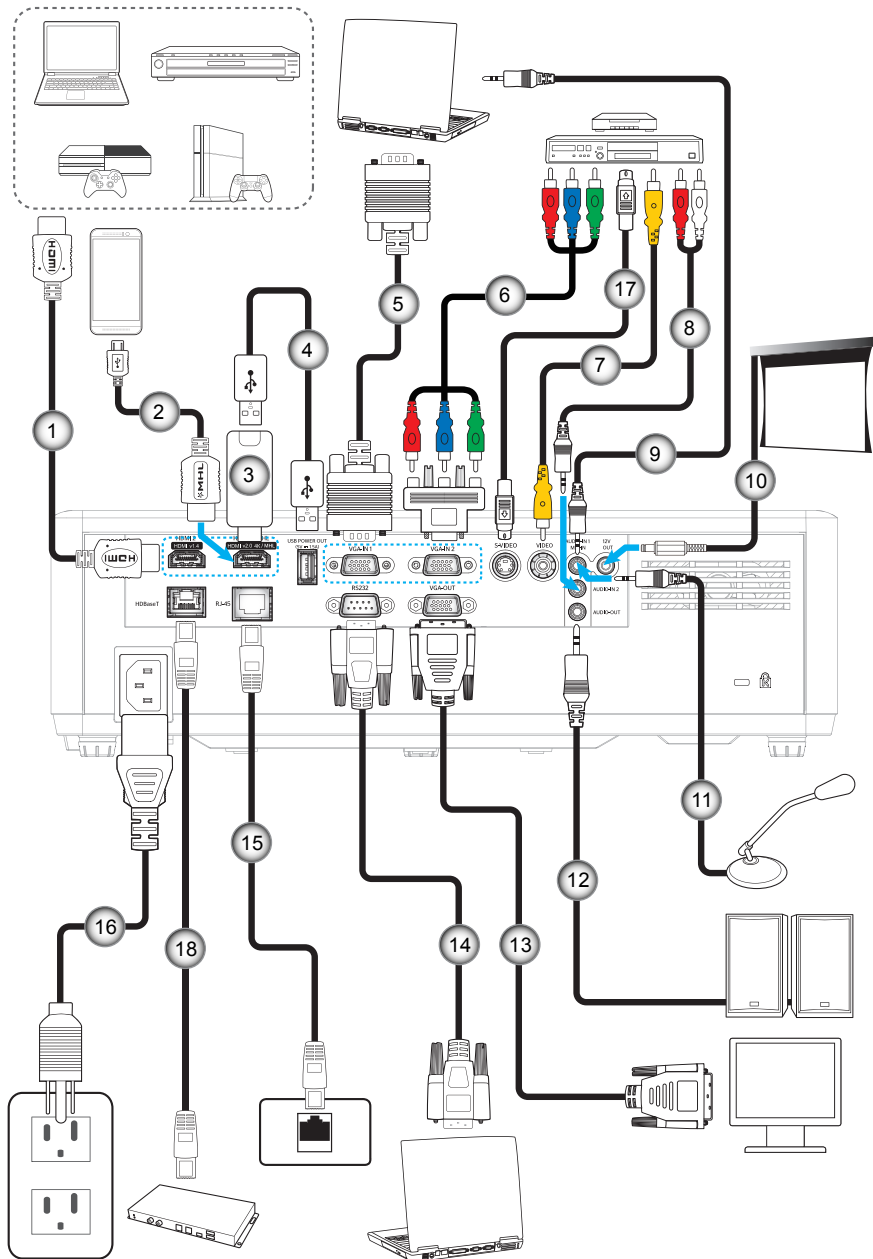

放置和安装

编号	项目	类型 1 (12 IO)	类型 2 (15 IO)
1.	HDMI 线	√	√
2.	MHL 线	√	√
3.	HDMI Dongle	√	√
4.	USB 供电线	√	√
5.	VGA 输入线	√	√
6.	RCA 分量视频线	√	√
7.	视频线	√	√
8.	音频输入线	√	√
9.	音频输入线	√	√
10.	12V DC 插孔	√	√
11.	麦克风线	√	√
12.	音频输出线	√	√
13.	VGA 输出线	√	√
14.	RS232 线	√	√
15.	RJ-45 线	√	√
16.	电源线	√	√
17.	S-Video 线	无	√
18.	RJ-45 线 (Cat5 线)	无	√

注意：“√”表示支持该项目，“无”表示该项目不适用。

放置和安装

调整投影图像

图像高度

本投影机配有升降支脚，用于调整图像高度。

1. 找到投影机下面的可调支脚，以调节投影机的高度。
2. 顺时针或逆时针转动可调支脚以升高或降低投影机。

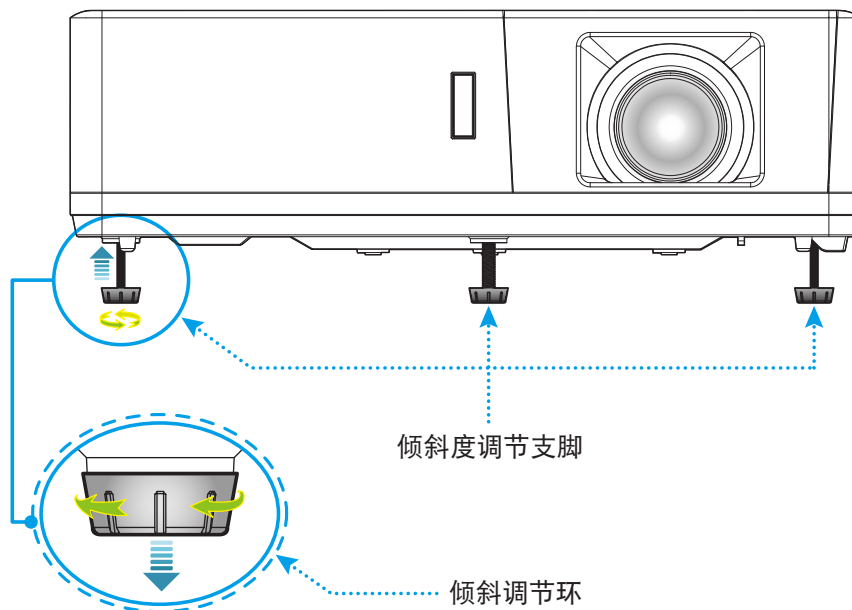

缩放、镜头移位和对焦

- 如要调整图像尺寸，请顺时针或逆时针转动缩放杆以增大或减小投影图像尺寸。
- 如要调整图像位置，请顺时针或逆时针转动镜头移位拨盘以调整投影图像的垂直位置。
- 如要调整焦距，请顺时针或逆时针转动调焦环，直至图像变清晰。

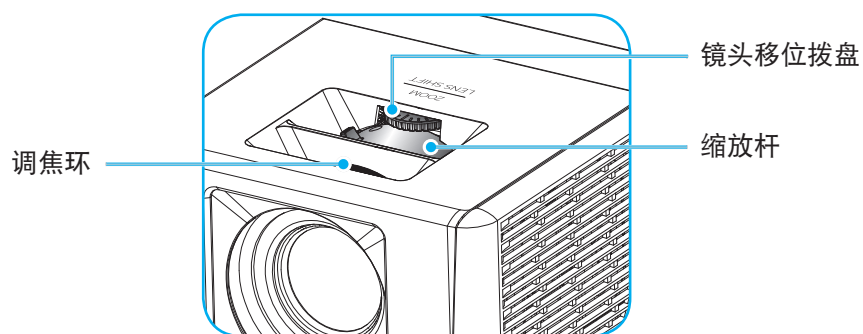

注意： 此投影机的对焦范围是1.3米到9.4米。

放置和安装

遥控器设置

安装/更换电池

遥控器随附2节AAA电池。

1. 卸下遥控器背面的电池盖。
2. 将AAA电池装入电池仓，如图所示。
3. 重新装上遥控器后盖。

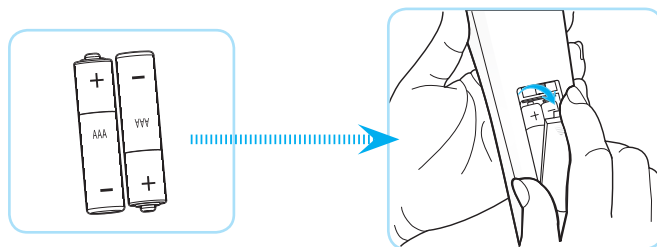

注意： 更换电池时，只可使用相同或同等类型的电池。

小心

电池使用不当可能导致化学漏液或爆炸。请务必遵循下述指导说明。

- 请勿混用不同类型的电池。电池类型不同，特性也不同。
- 请勿混用新旧电池。新旧电池混用会缩短新电池使用寿命或导致旧电池化学漏液。
- 电池没电后，应尽快取出。若皮肤接触到电池漏液化学物质，可能会造成损伤。如发现任何化学漏液，应用布擦拭干净。
- 因存放条件差异，此产品随附电池的预期使用寿命可能会缩短。
- 若长时间不使用遥控器，应取出电池。
- 在废弃电池时，务必遵守相关国家或地区的法规。

放置和安装

有效范围

红外线(IR)遥控感应器位于投影机顶部和正面。为使遥控器正常工作，应确保遥控器位于与投影机遥控感应器垂直的60度角范围内。遥控器和感应器之间的距离不应超过12米（39.4英尺）。

- 确保遥控器和投影机上的IR感应器之间没有任何障碍物，以免挡住红外线光束。
- 勿使阳光或荧光灯直接照射到遥控器的IR发射器上。
- 请使遥控器距离荧光灯2米以上，否则遥控器可能无法正常工作。
- 如果遥控器靠近逆变器型荧光灯泡，可能会时常不起作用。
- 如果遥控器距离投影机太近，有可能不起作用。
- 对准屏幕时，遥控器和屏幕之间的距离应小于5米，以便IR光束反射回投影机。不过，有效范围可能因屏幕不同而异。

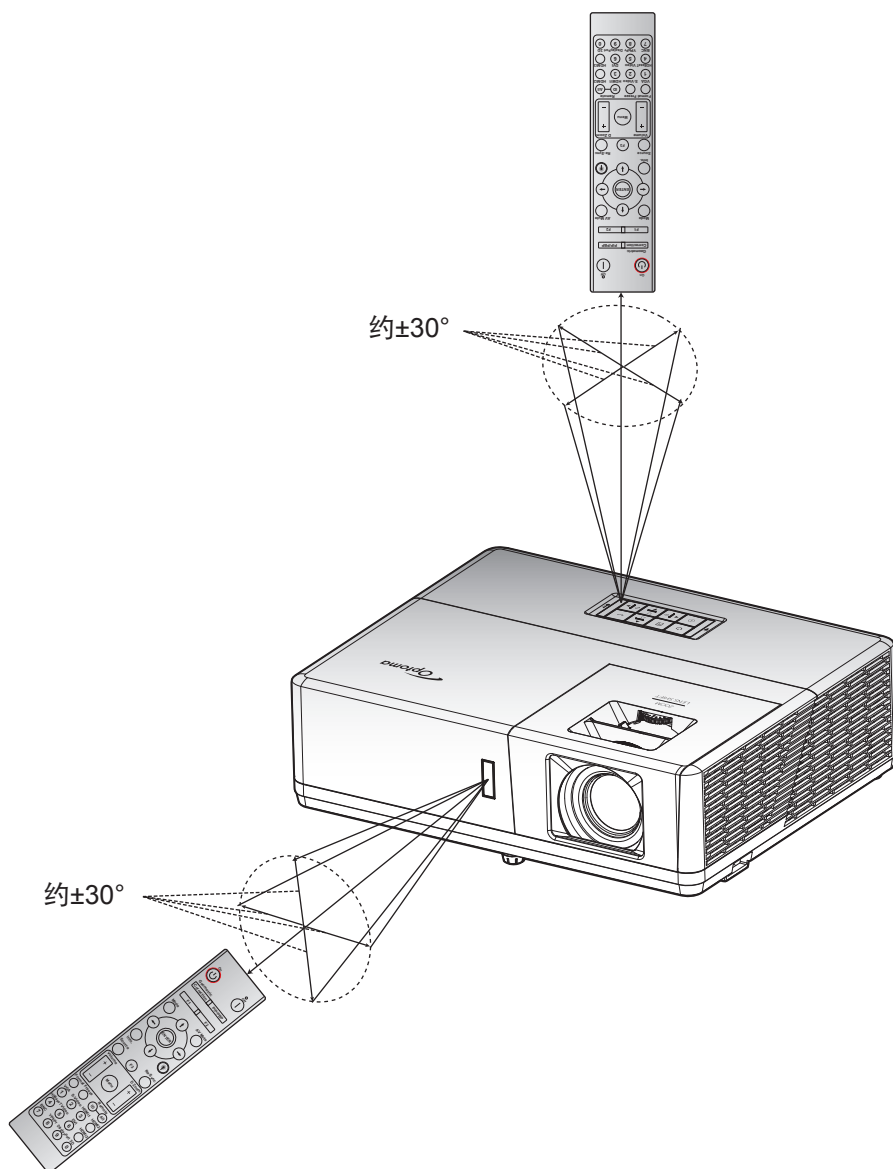

使用投影机

打开/关闭投影机电源

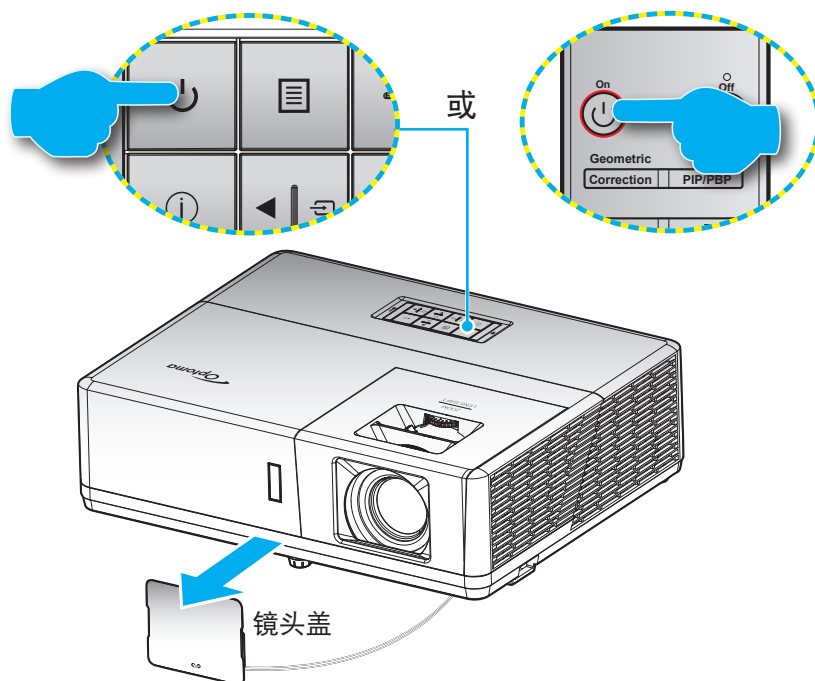

电源打开

1. 取下镜头盖。
2. 安全连接电源线和信号/输入源线。连接后，电源LED变成红色。
3. 按投影机键盘或遥控器上的 ⏻ 按钮，开启投影机电源。
4. 开机画面显示约10秒钟，电源LED闪烁蓝色。

注意：投影机首次开机时，会提示您选择所需的语言、投影方向以及其他一些设置。

关机

1. 按投影机键盘上的 ⏻ 按钮或或遥控器上的 ⏻ 按钮，关闭投影机电源。
2. 显示下面的信息：



3. 再次按 ⏻ 或 ⏻ 按钮以进行确认，否则该消息将在15秒后消失。再次按 ⏻ 或 ⏻ 按钮时，投影机将关机。
4. 散热风扇继续转动约10秒以进行散热，电源LED闪烁蓝色。当电源LED稳定显示红色时，表示投影机已进入待机模式。如果希望重新开启投影机，必须等待投影机完成散热过程并已进入待机模式。当投影机处于待机模式时，只需再次按 ⏻ 按钮即可开启投影机。
5. 从电源插座和投影机上拔掉电源线。

注意：不建议在关闭电源后立即开启投影机。

使用投影机

选择输入源



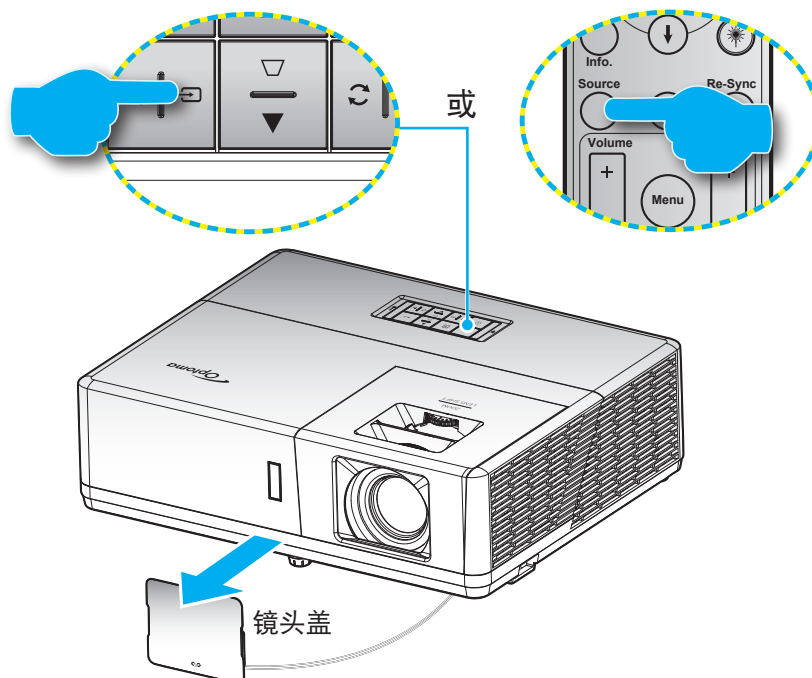

打开您希望在屏幕上显示的、已连接的输入源的电源（如计算机、笔记本电脑、视频播放机等）。投影机将自动侦测信号源投影显示。如果连接了多个输入源，按投影机键盘上的  按钮或遥控器上的 **信号源** 按钮选择所需的输入。



使用投影机

菜单导航和功能

本投影机具有一个多语言屏幕显示 (OSD) 菜单，可以调整图像并更改多种设置。投影机将自动检测输入源。

1. 如要打开OSD菜单，请按投影机键盘上的按钮或遥控器上的**菜单**按钮。
2. 当显示 OSD 时，使用 ▲▼ 键选择主菜单中的项目。在特定页上进行选择时，请按投影机键盘上的按钮或遥控器上的**确定**按钮进入子菜单。
3. 使用◀▶键在子菜单中选择所需项目，然后按或**确定**按钮查看更多设置。使用◀▶键调整设置。
4. 在子菜单中选择下一个要调整的项目，并按照如上所述进行调整。
5. 按或**确定**按钮进行确认，屏幕将返回主菜单。
6. 如要退出，请再次按或**菜单**按钮。OSD 菜单将关闭，投影机自动保存新的设置。

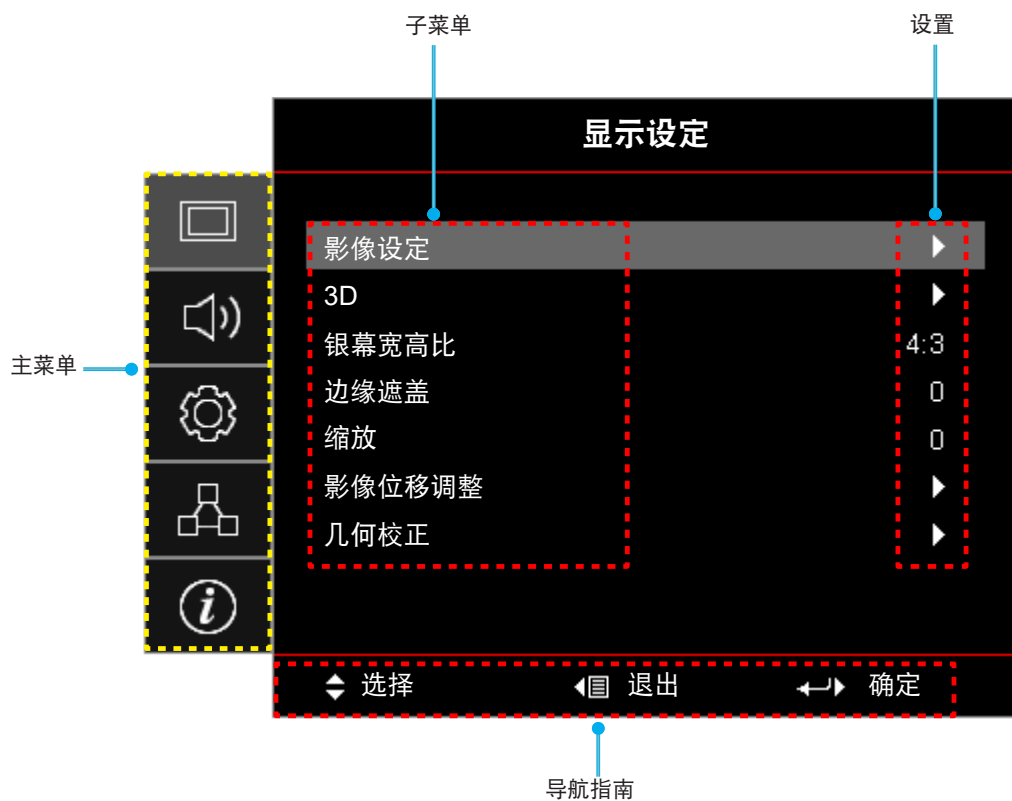

使用投影机



OSD菜单树

主菜单	子菜单	子菜单2	子菜单3	子菜单4	值	
显示设定	影像设定	显示模式			演示	
					明亮	
					HDR	
					影院	
					游戏	
					sRGB	
					DICOM SIM.	
					用户	
					3D	
		墙面颜色				关 [默认]
						黑板
						浅黄
						浅绿
						浅蓝
						粉红
		动态范围		HDR		关
						自动 [默认]
				HDR显示模式		明亮
						标准 [默认]
						电影
					细节增强	
		亮度				-50 ~ 50
		对比度				-50 ~ 50
		锐度				1 ~ 15
		色彩				-50 ~ 50
		色度				-50 ~ 50
		Gamma		电影		
				影像		
				图像		
				标准(2.2)		
				1.8		
				2.0		
				2.4		
	2.6					
	HDR					
	3D					
	黑板					
	DICOM SIM.					
颜色设置		BrilliantColor™		1 ~ 10		

使用投影机

主菜单	子菜单	子菜单2	子菜单3	子菜单4	值	
显示设定	影像设定	颜色设置	色温		暖色	
					标准	
					冷白色	
					冷色	
			色彩管理	色彩		红色 [默认]
						绿色
						蓝色
						青色
						黄色
						洋红
						白色(*)
						色调/R(*)
					饱和度/G(*)	-50 ~ 50 [默认值: 0]
					增益/B(*)	-50 ~ 50 [默认值: 0]
					恢复原值	取消 [默认] 是
					退出	
			RGB进阶调整	R增益	-50 ~ 50	
				G增益	-50 ~ 50	
				B增益	-50 ~ 50	
				R偏差	-50 ~ 50	
				G偏差	-50 ~ 50	
				B偏差	-50 ~ 50	
				恢复原值	取消 [默认] 是	
				退出		
			颜色空间 [不是 HDMI 输入]		自动 [默认]	
					RGB	
					YUV	
			颜色空间 [HDMI 输入]		自动 [默认]	
					RGB(0~255)	
					RGB(16~235)	
					YUV	
			白色级别	0 ~ 31		
		黑色级别	-5 ~ 5			
		饱和度	-50 ~ 50			
		色调	-50 ~ 50			
		IRE		0.		
				7.5		
		信号	自动		关	
					开 [默认]	
			频率	-50 ~ 50 (视信号而定) [默认值: 0]		
			相位	0 ~ 31 (视信号而定) [默认值: 0]		

使用投影机

主菜单	子菜单	子菜单2	子菜单3	子菜单4	值	
显示设定	影像设定	信号	水平位置		-50 ~ 50 (视信号而定) [默认值: 0]	
			垂直位置		-50 ~ 50 (视信号而定) [默认值: 0]	
		明亮模式			DynamicBlack	
					功耗 (功率 = 100%/ 95%/ 90%/ 85%/ 80%/ 75%/ 70%/ 65%/ 60%/ 55%/ 50%)	
		恢复原值				
	3D	3D 模式				关 [默认]
						DLP-Link
						IR
		3D -> 2D				3D [默认]
						L
						R
		3D 影像格式				自动 [默认]
						Side By Side
						Top and Bottom
		3D同步反转				Frame Sequential
					开	
	银幕宽高比					关 [默认]
						4:3
						16:9
						16:10
						LBX
						Native
	边缘遮盖					自动
	缩放					0 ~ 10 [默认值: 0]
	影像位移调整	水平位移 				-100 ~ 100 [默认值: 0]
		垂直位移 				-100 ~ 100 [默认值: 0]
	几何校正	边角调整				
		水平梯形校正				-30 ~ 30 [默认值: 0]
		梯形失真调节				-30 ~ 30 [默认值: 0]
		自动梯形校正				关
		恢复原值				开 [默认]
	音频	静音				关 [默认]
						开
音量						0 ~ 10 [默认值: 5]
音频输入		HDMI1/MHL				音频1
						音频2
					默认 [默认]	

使用投影机

主菜单	子菜单	子菜单2	子菜单3	子菜单4	值	
音频	音频输入	HDMI 2			音频1	
					音频2	
					默认 [默认]	
		HDBaseT [仅适用于HDBaseT 型号]			音频1	
					音频2	
					默认 [默认]	
		VGA [仅适用于非 HDBaseT型号]			音频1	
					音频2	
		VGA 1 [仅适用于HDBaseT 型号]			音频1	
		VGA 2 [仅适用于HDBaseT 型号]			音频2	
	S-Video [仅适用于HDBaseT 型号]			音频1		
				音频2		
	影像			音频1		
				音频2		
音频/麦克风 输入功能				音频输入[默认]		
				麦克风		
设置	投影方式				正投影  [默认]	
					背投影 	
					吊装-顶部 	
					背投影-顶部 	
	画面类型 [仅适用于 WXGA/WUXGA 型号]				16:9	
					16:10 [默认]	
	电源设定	电源探测自动开机				关 [默认]
						开
		信号源探测自动 开机				关 [默认]
						开
		自动关机 (分)				0 ~ 180 (5分钟增量) [默认值: 20]
		睡眠定时 (分)				0 ~ 990 (30分钟增量) [默认值: 0]
			总是开启			
						是
电源模式 (待机)					活动	
					节能 [默认]	
USB供电 (待机)					关 [默认]	
					开	



使用投影机

主菜单	子菜单	子菜单2	子菜单3	子菜单4	值		
设置	安全设定	安全设定			关		
					开		
		安全定时	月				
			天				
	小时						
		更改密码				[默认: 1234]	
	HDMI Link设定	HDMI Link				关 [默认]	
						开	
		Inclusive of TV				否 [默认]	
						是	
	HDMI Link同步控制设定	电源开机同步				双向同步 [默认]	
						投影机 → 设备	
						设备 → 投影机	
		电源关机同步				关 [默认]	
						开	
	测试图案					绿色网格	
						洋红网格	
						白色网格	
						白色	
						关	
	遥控设定 [取决于遥控]	红外功能				开 [默认]	
						关	
		遥控对应码					00~99
		F1					测试图案
							亮度
							对比度
							睡眠定时 [默认]
							色彩管理
							色温
							Gamma
							投影方式
		F2					MHL
						测试图案	
						亮度	
						对比度	
						睡眠定时	
						色彩管理 [默认]	
						色温	
					Gamma		
				投影方式			
					MHL		

使用投影机

主菜单	子菜单	子菜单2	子菜单3	子菜单4	值		
设置	遥控设定 [取决于遥控]	F3			测试图案 [默认]		
					亮度		
					对比度		
					睡眠定时		
					色彩管理		
					色温		
					Gamma		
					投影方式		
				MHL			
		投影机ID				00 ~ 99	
		12V 继电器				开	
						关	
		选项	语言			English [默认]	
						Deutsch	
						Français	
						Italiano	
						Español	
						Português	
						Polski	
						Nederlands	
						Svenska	
						Norsk/Dansk	
						Suomi	
						ελληνικά	
						繁體中文	
						简体中文	
						日本語	
						한국어	
						Русский	
						Magyar	
						Čeština	
						عربي	
						ไทย	
						Türkçe	
						فارسی	
						Tiếng Việt	
						Bahasa Indonesia	
						Română	
						Slovenčina	
			限制字幕			CC1	
							CC2
							关 [默认]

使用投影机

主菜单	子菜单	子菜单2	子菜单3	子菜单4	值
设置	选项	菜单设定	菜单位置		左上 
					右上 
					中心  [默认]
					左下 
					右下 
			菜单时间		关
					5秒
					10秒 [默认]
			自动检测信号源		关 [默认]
					开
		输入源		HDMI1/MHL	
				HDMI 2	
				VGA	
				影像	
		自定输入源名称	HDMI1/MHL		默认 [默认]
					客户自定义
			HDMI 2		默认 [默认]
					客户自定义
			HDBaseT [仅适用于HDBaseT 型号]		默认 [默认]
					客户自定义
			VGA [仅适用于非 HDBaseT型号]		默认 [默认]
					客户自定义
			VGA 1 [仅适用于HDBaseT 型号]		默认 [默认]
					客户自定义
		VGA 2 [仅适用于HDBaseT 型号]		默认 [默认]	
				客户自定义	
		S-Video [仅适用于HDBaseT 型号]		默认 [默认]	
				客户自定义	
		影像		默认 [默认]	
				客户自定义	
		高海拔模式		关 [默认]	
				开	
		锁定显示模式		关 [默认]	
				开	
		按键锁定		关 [默认]	
				开	
		信息隐藏		关 [默认]	
				开	
		开机画面		默认 [默认]	
				中性	
				用户	

使用投影机

主菜单	子菜单	子菜单2	子菜单3	子菜单4	值
设置	选项	背景颜色			无
					蓝色 [默认]
					红色
					绿色
					灰
					开机画面
	恢复原值	OSD恢复原值			取消 [默认]
					是
恢复原值	恢复原值			取消 [默认]	
				是	
网络	LAN	网络状态			(只读)
		MAC地址			(只读)
		DHCP			关 [默认]
					开
		IP 地址			192.168.0.100 [默认]
		子网掩码			255.255.255.0 [默认]
		网关			192.168.0.254 [默认]
		DNS			192.168.0.51 [默认]
	恢复原值				
	控制	Crestron			关
					开 [默认] 注意: 端口 41794
		Extron			关
					开 [默认] 注意: 端口 2023
		PJ Link			关
					开 [默认] 注意: 端口 4352
		AMX Device Discovery			关
					开 [默认] 注意: 端口 9131
		Telnet			关
					开 [默认] 注意: 端口 23
		HTTP			关
				开 [默认] 注意: 端口 80	

使用投影机

主菜单	子菜单	子菜单2	子菜单3	子菜单4	值	
信息	Regulatory					
	机器序号					
	信号源					
	分辨率				00x00	
	刷新频率				0.00Hz	
	显示模式					
	电源模式 (待机)					
	激光已用时长				0 小时	
	遥控对应码				00 ~ 99	
	遥控对应码 (使用中)				00 ~ 99	
	网络状态					
	IP 地址					
	投影机ID				00 ~ 99	
	明亮模式					
	FW版本	系统				
		LAN				
MCU						

使用投影机

显示设定菜单

显示影像设定菜单

显示模式

对于许多类型的图像，投影机里有很多已经优化了的出厂预置。

- **演示**：此模式适用于在公众面前显示到 PC 的连接。
- **明亮**：来自PC输入的最大亮度。
- **HDR**：解码和显示高动态范围 (HDR) 内容以获得使用REC.2020色域的最深黑色、最亮白色和逼真的影院级色彩。如果HDR设置为开，（并且HDR内容发送到投影机 – 4K UHD Blu-ray、1080p/4K UHD HDR游戏、4K UHD流视频），此模式会自动启用。HDR模式启用时，不能选择其它显示模式（影院、参考等），因为HDR提供高准确的颜色，超过其它显示模式的颜色性能。
- **影院**：提供适合观看电影的最佳颜色。
- **游戏**：选择此模式可增加享受视频游戏时的亮度和响应时间。
- **sRGB**：标准化的、准确的颜色。
- **DICOM SIM.**：此模式可以投射单色医学图像，如 X 射线造影、MRI等。
- **用户**：记忆用户的设置。
- **3D**：想体验 3D 效果，您需要一副 3D 眼镜，请确保您的 PC/便携式设备具有 120 Hz 信号输出四组缓冲图形卡并已安装了 3D 播放器。

墙面颜色

使用此功能时，可基于墙壁颜色获得优化的屏幕图像。选择以下一个选项：关、黑板、浅黄、浅绿、浅蓝、粉红和灰。

动态范围

当显示的视频来自4K Blu-ray播放机和流设备时，配置高动态范围(HDR)设置及其效果。

注意： HDMI1和VGA不支持动态范围。

► HDR

- **关**：关闭HDR处理。设置为“关”时，投影机不解码HDR内容。
- **自动**：自动检测HDR型号。

► HDR显示模式

- **明亮**：选择此模式时，颜色更加饱和和明亮。
- **标准**：选择此模式时，色彩自然，暖色和冷色互相平衡。
- **电影**：选择此模式时，可以改善细节和图像锐度。
- **细节增强**：信号来自OETF转换，以实现最佳颜色匹配效果。

亮度

调整图像的亮度。

对比度

对比度控制画面最亮和最暗部分之间的差异程度。

锐度

调整图像锐度。

使用投影机

色彩

将视频图像从黑白调整为完全饱和的颜色。

色度

调整红绿色平衡。

Gamma

设置gamma曲线类型。完成初始设置和微调后，可以执行 Gamma 调整步骤优化图像输出。

- **电影**：用于家庭影院。
- **影像**：用于视频或电视信号源。
- **图像**：取得PC / 照片源。
- **标准(2.2)**：用于标准化设置。
- **1.8 / 2.0 / 2.4 / 2.6**：用于特定PC/照片输入源。

注意：

- 这些选项仅在下述情况下可用：**3D模式功能禁用，墙面颜色设置未设为黑板，并且显示模式设置未设为DICOM SIM.或HDR。**
- 如果**显示模式**设置设为**HDR**，则用户只能为**Gamma**设置选择**HDR**。
- 在**3D模式**下，用户只能为**3D**设置选择**Gamma**。
- 如果**墙面颜色**设置设为**黑板**，则用户只能为**Gamma**设置选择**黑板**。
- 如果**显示模式**设置设为**DICOM SIM.**，则用户只能为**Gamma**设置选择**DICOM SIM.**。

颜色设置

配置颜色设置。

- **BrilliantColor™**：采用新的色彩处理算法和系统级增强功能，此可调项目可以在提供逼真、丰富图片色彩的同时，微调图片亮度。
- **色温**：选择一种色温：暖色、标准、冷白色或冷色。
- **色彩管理**：选择以下选项：
 - 色彩：调整图像红色、绿色、黑色、青色、黄色、洋红和白色级别。
 - 色调/R（红色）*：调整红绿色平衡。
注意：*色彩设置设为白色时，可以调整红色设置。
 - 饱和度/G（绿色）*：将视频图像从黑白调整为完全饱和的颜色。
注意：*色彩设置设为白色时，可以调整绿色设置。
 - 增益/B（蓝色）*：调整影像亮度。
注意：*色彩设置设为白色时，可以调整蓝色设置。
 - 恢复原值：恢复色彩管理的出厂默认设定。
 - 退出：退出“色彩管理”菜单。
- **RGB进阶调整**：此设置可以配置图像的亮度（增益）和对比度（偏差）。
 - 恢复原值：恢复RGB增益/偏差的出厂默认设定。
 - 退出：退出“RGB进阶调整”菜单。
- **颜色空间（仅限非HDMI输入）**：选择合适的颜色矩阵类型：自动、RGB或YUV。
- **颜色空间（仅限HDMI输入）**：选择合适的颜色矩阵类型：自动、RGB(0~255)、RGB(16~235)和YUV。
- **白色级别**：当输入视频信号时，允许用户调整白色级别。
注意：仅当输入源是Video/S-Video时，方可调整白色级别。

使用投影机

- **黑色级别：**当输入视频信号时，允许用户调整黑色级别。
注意：仅当输入源是Video/S-Video时，方可调整黑色级别。
- **饱和度：**将视频图像从黑白调整为完全饱和的颜色。
注意：仅当输入源是VGA (480i/480p 576i/675p 720P 1080i/1080p) 时，才支持饱和度。
- **色调：**调整红绿色平衡。
注意：仅当输入源是VGA (480i/480p 576i/675p 720P 1080i/1080p) 时，才支持色调。
- **IRE：**在输入视频信号时，允许用户调整IRE值。
注意：
 - IRE仅适用于NTSC视频格式。
 - 仅当输入源是Video/S-Video时，方可调整IRE。

信号

调整信号选项。

- **自动：**自动配置信号（频率和相位项目变灰）。如果自动禁用，则将显示频率和相位项目以调整和保存设定。
- **频率：**更改显示数据的频率，使其与计算机显卡的频率匹配。仅当图像看起来垂直闪烁时，使用此功能。
- **相位：**同步投影机与计算机显卡之间的信号时序。如果图像不稳定或闪烁，可以使用此功能进行修正。
- **水平位置：**调整影像的水平位置。
- **垂直位置：**调整影像的垂直位置。

注意：仅当输入源是RGB/分量视频时，此菜单可用。

明亮模式

调整明亮模式设置。

- **DynamicBlack：**使用此项自动调整画面亮度，以获得最佳的对比度性能。
- **功耗：**选择明亮模式的功率百分比。

恢复原值

恢复颜色设置的出厂默认设置。

使用投影机

显示3D菜单

注意：

- 此投影机是带有DLP-Link 3D解决方案的3D功能投影机。
- 在观看视频前，请确保您的3D眼镜可用于DLP-Link 3D。
- 本投影机支持经由HDMI1/HDMI2/VGA端口的帧顺序（页面翻转）3D。
- 要启用3D模式，输入帧速率应只设置为60Hz，更低或更高均不支持。
- 为达到最佳性能，建议使用1920x1080分辨率，请注意，在3D模式下不支持4K (3840x2160) 分辨率。

3D 模式

使用此选项禁用3D功能或选择合适的3D功能。

- **关**：选择“关”关闭 3D模式。
- **DLP-Link**：选择它可使用针对 DLP 3D 眼镜的优化设置。
- **IR**：选择“IR”可使用IR 3D眼镜的优化设置。

注意： 在2D和3D输入源同时进入投影机的情况下，如果2D输入源出现图像重影，请务必手动关闭3D功能。

3D -> 2D

使用此选项指定3D内容在屏幕上的显示方式。

- **3D**：显示3D信号。
- **L（左）**：显示3D内容的左侧帧。
- **R（右）**：显示3D内容的右侧帧。

3D 影像格式

使用此选项选择合适的3D格式内容。

- **自动**：当检测到3D识别信号时，自动选择3D影像格式。
- **Side By Side**：以“并排”格式显示3D信号。
- **Top and Bottom**：以“Top and Bottom”格式显示3D信号。
- **Frame Sequential**：以“Frame Sequential”格式显示3D信号。

3D同步反转

使用此选项启用/禁用3D同步反转功能。

使用投影机

显示银幕宽高比菜单

银幕宽高比

选择所显示图像的银幕宽高比，选项如下所述：

- **4:3**：此影像比例适用于4:3输入源。
- **16:9**：此图像比例适用于16:9输入源，如针对宽屏电视的HDTV和DVD增强。
- **16:10**（仅适用于WXGA型号）：此影像比例用于16:10输入源，如宽屏笔记本电脑。
- **LBX**：此影像比例适用于非 16x9、宽屏信号源以及利用外部 16x9 镜头以全分辨率显示的 2.35:1 宽高比。
- **Native**：此影像比例显示原始图像而没有任何缩放。
- **自动**：自动选择合适的显示影像比例。

注意：

- 关于 **LBX** 模式的详细信息：
 - 一些宽屏DVD未针对16x9电视进行增强。在此情况下，图像以16:9模式显示时看起来不正确。在这种情况下，请尝试使用4:3模式观看DVD。如果内容本身不是4:3，在16:9显示屏上图像四周会出现黑条。对于此类型的内容，可以使用LBX模式使图像占满16:9显示屏。
 - 如果使用外部横向压缩镜头，此LBX模式还允许您观看2.35:1内容（包括Anamorphic DVD和HDTV电影输入源），前提是该内容针对在16x9显示屏上观看2.35:1宽图像进行了变形宽屏增强。在此情况下，没有黑条。光源功率和垂直分辨率得到完全利用。
- 要使用**Superwide**影像比例，请执行以下操作：
 - a) 将银幕宽高比设为 2.0:1。
 - b) 选择“Superwide”影像比例。
 - c) 在屏幕上校正投影机图像。

1080p 缩放表：

16:9画面	480i/p	576i/p	1080i/p	720p	计算机
4x3	调整至 1440x1080。				
16x9	调整至 1920x1080。				
LBX	调整至 1920x1440，然后捕获并显示居中的 1920x1080 图像。				
Native	- 1:1 映射居中。 - 不进行调整；图像显示分辨率基于输入源。				
自动	- 选择自动影像比例时，画面类型自动变成 16:9 (1920x1080)。 - 若输入源为 4:3，则画面类型调整至 1440x1080。 - 若输入源为 16:9，则画面类型调整至 1920x1080。 - 若输入源是 16:10，则画面类型调整至 1920x1200，并剪切 1920x1080 区域进行显示。				

使用投影机

1080p 自动变换规则：

自动	输入分辨率		自动/比例	
	水平分辨率	垂直分辨率	1920	1080
4:3	640	480	1440	1080
	800	600	1440	1080
	1024	768	1440	1080
	1280	1024	1440	1080
	1400	1050	1440	1080
	1600	1200	1440	1080
宽屏笔记本电脑	1280	720	1920	1080
	1280	768	1800	1080
	1280	800	1728	1080
SDTV	720	576	1350	1080
	720	480	1620	1080
HDTV	1280	720	1920	1080
	1920	1080	1920	1080

WXGA 缩放表（画面类型 16:10）：

注意：

- 支持的画面类型 16:9 (1280x720)，16:10 (1280x800)。
- 当画面类型为 16:9 时，16x10 影像比例不可用。
- 当画面类型为 16:10 时，16x9 影像比例不可用。
- 如果您选择自动选项，则显示模式也将自动更改。

16:10画面	480i/p	576i/p	1080i/p	720p	计算机
4x3	调整至 1066x800。				
16x10	调整至 1280x800。				
LBX	调整至 1280x960，然后使中心 1280x800 影像显示。				
原生模式	1:1 映射居中。		1:1 映射显示 1280x800。	1280x720 居中。	1:1 映射居中。
自动	- 输入源将调整到 1280x800 显示区域，并会保持其原始图像的比例。 - 若信号源为 4:3，则画面类型调整至 1066x800。 - 若信号源为 16:9，则画面类型调整至 1280x720。 - 若信号源为 15:9，则画面类型调整至 1280x768。 - 若信号源为 16:10，则画面类型调整至 1280x800。				

使用投影机

WXGA 自动变换规则 (画面类型 16:10) :

自动	输入分辨率		自动/比例	
	水平分辨率	垂直分辨率	1280	800
4:3	640	480	1066	800
	800	600	1066	800
	1024	768	1066	800
	1280	1024	1066	800
	1400	1050	1066	800
	1600	1200	1066	800
宽屏笔记本电脑	1280	720	1280	720
	1280	768	1280	768
	1280	800	1280	800
SDTV	720	576	1280	720
	720	480	1280	720
HDTV	1280	720	1280	720
	1920	1080	1280	720

WXGA 缩放表 (画面类型 16x9) :

16:9画面	480i/p	576i/p	1080i/p	720p	计算机
4x3	调整至 960x720。				
16x9	调整至 1280x720。				
LBX	调整至 1280x960，然后使中心 1280x720 影像显示。				
原生模式	1:1 映射居中。		1:1 映射显示 1280x720	1280x720 居中。	1:1 映射居中。
自动	<ul style="list-style-type: none"> - 选择此影像比例时，画面类型自动变成 16:9 (1280x720)。 - 若信号源为 4:3，则画面类型调整至 960x720。 - 若信号源为 16:9，则画面类型调整至 1280x720。 - 若信号源为 15:9，则画面类型调整至 1200x720。 - 若信号源为 16:10，则画面类型调整至 1152x720。 				

使用投影机

WXGA 自动变换规则 (画面类型 16x9) :

自动	输入分辨率		自动/比例	
	水平分辨率	垂直分辨率	1280	720
4:3	640	480	960	720
	800	600	960	720
	1024	768	960	720
	1280	1024	960	720
	1400	1050	960	720
	1600	1200	960	720
宽屏笔记本电脑	1280	720	1280	720
	1280	768	1200	720
	1280	800	1152	720
SDTV	720	576	1280	720
	720	480	1280	720
HDTV	1280	720	1280	720
	1920	1080	1280	720

1920x1200 DMD 的 WUXGA 缩放表 (画面类型 16:10) :

注意:

- 支持的画面类型 16:10 (1920x1200), 16:9 (1920x1080)。
- 当画面类型为 16:9 时, 16x10 影像比例不可用。
- 当画面类型为 16:10 时, 16x9 影像比例不可用。
- 如果您选择自动选项, 则显示模式也将自动更改。

16:10画面	480i/p	576i/p	1080i/p	720p	计算机
4x3	调整至 1600x1200。				
16x9	调整至 1920x1080。				
16x10	调整至 1920x1200。				
LBX	调整至 1920x1440, 然后捕获并显示居中的 1920x1200 图像。				
Native	- 1:1 映射居中。 - 不进行调整; 图像显示分辨率基于输入源。				
自动	- 选择此影像比例时, 画面类型自动变成 16:10 (1920x1200)。 - 若输入源为 4:3, 则画面类型调整至 1600x1200。 - 若输入源为 16:9, 则画面类型调整至 1920x1080。 - 若输入源为 16:10, 则画面类型调整至 1920x1200。				

使用投影机

WUXGA 自动变换规则（画面类型 16:10）：

自动	输入分辨率		自动/比例	
	水平分辨率	垂直分辨率	1920	1200
4:3	640	480	1600	1200
	800	600	1600	1200
	1024	768	1600	1200
	1280	1024	1600	1200
	1400	1050	1600	1200
	1600	1200	1600	1200
宽屏笔记本电脑	1280	720	1920	1080
	1280	768	1920	1152
	1280	800	1920	1200
SDTV	720	576	1350	1080
	720	480	1620	1080
HDTV	1280	720	1920	1080
	1920	1080	1920	1080

WUXGA 缩放表（画面类型 16:9）：

16:9画面	480i/p	576i/p	1080i/p	720p	计算机
4x3	调整至 1440x1080。				
16x9	调整至 1920x1080。				
LBX	调整至 1920x1440，然后捕获并显示居中的 1920x1080 图像。				
Native	- 1:1 映射居中。 - 不进行调整；图像显示分辨率基于输入源。				
自动	- 选择此影像比例时，画面类型自动变成 16:9 (1920x1080)。 - 若输入源为 4:3，则画面类型调整至 1440x1080。 - 若输入源为 16:9，则画面类型调整至 1920x1080。 - 若输入源是 16:10，则画面类型调整至 1920x1200，并剪切 1920x1080 区域进行显示。				

使用投影机

WUXGA 自动变换规则（画面类型 16:9）：

自动	输入分辨率		自动/比例	
	水平分辨率	垂直分辨率	1920	1080
4:3	640	480	1440	1080
	800	600	1440	1080
	1024	768	1440	1080
	1280	1024	1440	1080
	1400	1050	1440	1080
	1600	1200	1440	1080
宽屏笔记本电脑	1280	720	1920	1080
	1280	768	1800	1080
	1280	800	1728	1080
SDTV	720	576	1350	1080
	720	480	1620	1080
HDTV	1280	720	1920	1080
	1920	1080	1920	1080

显示边缘遮盖菜单

边缘遮盖

使用此功能去除视频输入源边缘上的视频编码噪点。

显示缩放菜单

缩放

用于缩小或放大投影屏幕上的图像。

显示影像位移调整菜单

影像位移调整

水平（水平位移）或垂直（垂直位移）调整投影图像位置。

显示几何校正菜单

边角调整

允许挤压图像，以使其适合通过移动四个角的x和y位置而定义的区域。

水平梯形校正

调整图像水平失真，使图像更方正。水平梯形校正用于校正图像左右两边不等长的梯形图像形状。这适用于水平轴应用情形。

梯形失真调节

调整图像垂直失真，使图像更方正。垂直梯形校正用于校正图像上下两边向一侧倾斜的梯形图像形状。这适用于垂直轴应用情形。

使用投影机

自动梯形校正

以数字方式校正梯形失真，使投影图像适合投影区域。

注意：

- 调整水平和垂直梯形校正时，图像尺寸会略微缩小。
- 当使用自动梯形校正时，边角调整功能禁用。

恢复原值

将“几何校正”设置恢复至出厂默认设置。

音频菜单

音频静音菜单

静音

使用此选项临时关闭声音。

- 开：选择“开”时开启静音。
- 关：选择“关”时关闭静音。

注意：“静音”功能可影响内部和外部扬声器的音量。

音频音量菜单

音量

调节音量。

音频输入菜单

音频输入

选择视频输入源的音频输入端口，如下所示：

- **HDMI1/MHL：** 音频1、音频2或默认。
- **HDMI 2：** 音频1、音频2或默认。
- **HDBaseT：** 音频1、音频2或默认。
- **VGA：** 音频1和音频2。
- **VGA 1：** 音频1和音频2。
- **VGA 2：** 音频1和音频2。
- **S-Video：** 音频1和音频2。
- **影像：** 音频1和音频2。

注意：

- HDBaseT、VGA 1、VGA 2和S-Video等选项仅适用于HDBaseT型号。
- VGA选项仅适用于非HDBaseT型号。

音频输入/麦克风输入功能菜单

音频/麦克风输入功能

配置音频输入源设置。

使用投影机

设置菜单

设置投影菜单

投影方式

选择首选的投影方式：正投影、背投影、吊装顶部和背投影顶部。

设置画面类型菜单

画面类型（仅限WXGA或WUXGA型号）

选择画面类型：16:9 和 16:10。

设置电源设定菜单

电源侦测自动开机

选择“开”可开启电源侦测自动开机模式。当接通了交流电源时，投影机将自动开机，而不用按投影机控制面板或遥控器上的“电源”键。

信号源侦测自动开机

选择“开”启用信号开机模式。当检测到信号时，投影机将自动开机，而不用按投影机控制面板或遥控器上的“电源”键。

注意：如果“信号源侦测自动开机”选项设为“开”，则待机模式下的投影机功耗将超过3W。

自动关机（分）

设置倒计时。设置后无论是否有信号输入到投影机均开始倒计时，倒计时（以分钟为单位）结束时，投影机自动关机。

睡眠定时（分）

配置睡眠定时。

- **睡眠定时（分）：**设置倒计时。设置后无论是否有信号输入到投影机均开始倒计时，倒计时（以分钟为单位）结束时，投影机自动关机。
注意：每次投影机关机时重置睡眠定时。
- **总是开启：**检查以将睡眠定时设为总是开启。

电源模式（待机）

设定电源模式设置。

- **活动：**选择“活动”返回正常待机。
- **节能：**选择“节能”可进一步降低功耗 < 0.5W。

USB供电（待机）

启用或禁用投影机待机模式下的USB供电功能。

注意：USB不能为S-Video或MHL输入源供电。

使用投影机

设置安全设定菜单

安全设定

此功能启用时，需先输入密码，然后才能使用投影机。

- **开**：选择“开”可以在打开投影机电源时使用安全验证。
- **关**：选择“关”，则在打开投影机电源时不需要进行密码验证。

安全定时

选择时间（月/天/小时）功能可设置投影机使用的小时数。经过此时间后，会提示您重新输入密码。

更改密码

用于设置或修改在开启投影机电源时提示输入的密码。

设置HDMI Link同步控制设定菜单

注意：

- 当使用HDMI线将多台HDMI CEC兼容设备连接到投影机时，可以使用投影机OSD中的HDMI Link控制功能在同一电源开机或电源关机状态对它们进行控制。这样，就可以通过HDMI Link功能让一台设备或一个群组中的多个设备电源开机或电源关机。在通常配置中，DVD播放机可以通过功放或家庭影院系统连接到投影机。

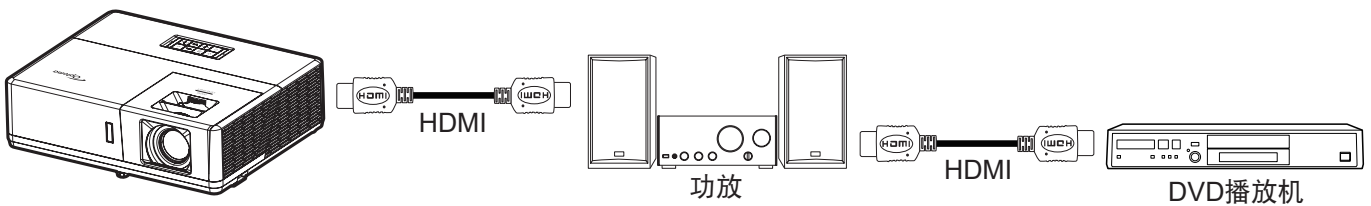

HDMI Link

启用/禁用HDMI Link功能。仅当此设置设为“开”时，可以使用包含TV、电源开机同步和电源关机同步等选项。

Inclusive of TV

如果此设置设为“是”，TV和投影机将同时自动关闭。为防止两个设备同时关闭，可以将此设置设为“否”。

电源开机同步

CEC开机命令。

- **双向同步**：投影机和CEC设备将同时开机。
- **投影机 → 设备**：CEC设备将在投影机开机之后开机。
- **设备 → 投影机**：投影机将在CEC设备开机之后开机。

电源关机同步

启用此功能可使HDMI Link和投影机同时自动关闭。

设置测试图案菜单

测试图案

选择测试图案：绿色网格、洋红网格、白色网格、白色，或者禁用此功能（关）。

使用投影机

设置遥控设定菜单

红外功能

设定红外功能设置。

- **开**: 选择“开”时，可以使用遥控器通过顶部和前部红外接收器来操作投影机。
- **关**: 选择“关”，可通过遥控器来操作投影机。通过选择“关”，可以使用键盘按键。

遥控对应码

通过按住遥控ID按钮3秒钟来设置遥控自定义代码，遥控指示灯（在关闭按钮上方）开始闪烁。然后，使用键盘数字键输入00-99之间的数字。插入数字后，遥控指示灯快速闪烁两次，指明遥控代码已更改。

F1/F2/F3

为F1、F2或F3指派默认功能：测试图案、亮度、对比度、睡眠定时、色彩管理、色温、Gamma、投影方式或MHL。

设置投影机 ID 菜单

投影方式

ID定义可以通过菜单进行设置（范围0-99），用户可通过RS232命令控制各个投影机。

设置 12V 继电器菜单

12V 继电器

使用此功能启用或禁用触发器。

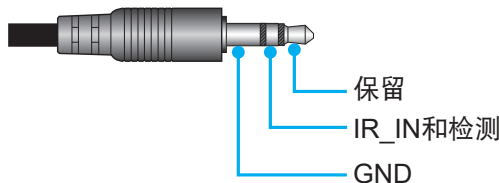

- **关**: 选择“关”时禁用触发器。
- **开**: 选择“开”时启用触发器。

设置选项菜单

语言

从以下语言中选择一种OSD菜单语言：英语、德语、法语、意大利语、西班牙语、葡萄牙语、波兰语、荷兰语、瑞典语、挪威语/丹麦语、芬兰语、希腊语、繁体中文、简体中文、日语、韩语、俄语、匈牙利语、捷克语、阿拉伯语、泰语、土耳其语、波斯语、越南语、印尼语、罗马尼亚语、斯洛伐克语。

限制字幕

限制字幕是在屏幕上显示的节目声音的文字版本或其他信息。如果输入信号包含隐藏字幕，则可以打开此功能并观看频道。可用的选项包括“关”、“CC1”和“CC2”。

使用投影机

菜单设定

设置屏幕上的菜单位置和配置菜单定时设置。

- **菜单位置**：选择显示屏幕上的菜单位置。
- **菜单时间**：设置 OSD 菜单在屏幕上保持显示的时间。

自动检测信号源

选择此选项时，投影机可以自动查找可用的输入源。

输入源

选择输入源：HDMI1/MHL、HDMI2、VGA或影像。

自定输入源名称

用于重命名输入功能以便于识别。可用选项包括：HDMI1/MHL、HDMI2、HDBaseT、VGA、VGA 1、VGA 2、S-Video和Video。

注意：

- *HDBaseT、VGA 1、VGA 2和S-Video等选项仅适用于HDBaseT型号。*
- *VGA选项仅适用于非HDBaseT型号。*

高海拔模式

选择“开”时，风扇转速加快。此功能在空气稀薄的高海拔区域非常有用。

锁定显示模式

选择“开”或“关”锁定或解锁调整显示模式设定。

按键锁定

当按键锁定功能设为“开”时，键盘将被锁定。此时，可通过遥控器来操作投影机。通过选择“关”，则可以重新使用小键盘。

信息隐藏

启用此功能可隐藏信息性消息。

- **关**：选择“关”显示“搜索中”信息。
- **开**：选择“开”时隐藏 INFO 信息。

开机画面

使用此功能设置所需的开机画面。如果进行了更改，则在投影机下次开机时更改会生效。

- **默认**：默认开机画面。
- **中性**：标志未显示在开机画面上。
- **用户**：使用存储的图片作为开机画面。

背景颜色

使用此功能设置在无信号时显示蓝色、红色、绿色、灰色、无或开机画面。

注意： 如果背景色设为“无”，则背景色为黑色。

设置重置OSD菜单

OSD恢复原值

将OSD菜单设置恢复至出厂默认设置。

恢复原值

将所有设置恢复至出厂默认设置。

使用投影机

网络菜单

网络LAN菜单

网络状态

显示网络的连接状态（只读）。

MAC地址

显示MAC地址（只读）。

DHCP

使用此选项启用或禁用DHCP功能。

- **关**：手动分配 IP、子网掩码、网关和 DNS 配置。
- **开**：投影机将从您的网络上自动获取 IP 地址。

注意： 退出OSD将自动应用所输入的值。

IP 地址

显示IP地址。

子网掩码

显示子网掩码号。

网关

显示投影机所连网络的默认网关。

DNS

显示DNS号。

如何使用Web浏览器控制投影机

1. 打开“开”投影机上的 DHCP 选项，允许DHCP 服务器自动分配一个 IP 地址。
2. 打开您的 PC上的 web 浏览器并输入投影仪的 IP 地址（“网络 > LAN > IP 地址”）。
3. 输入用户名称和密码，然后单击“登录”。
投影机的 Web 配置界面打开。

注意：

- 默认的用户名和密码是“admin”。
- 本节中的步骤基于 Windows 7 操作系统。

使用投影机

从计算机直接连接到投影机*

1. 将投影机上的DHCP选项设为“关”。
2. 在投影机上配置IP地址、子网掩码、网关和DNS（“网络 > LAN”）。
3. 打开您PC上的网络和共享中心页面，然后将完全相同的网络参数分配给您的PC作为投影机上的设置。单击“OK”，以保存参数。

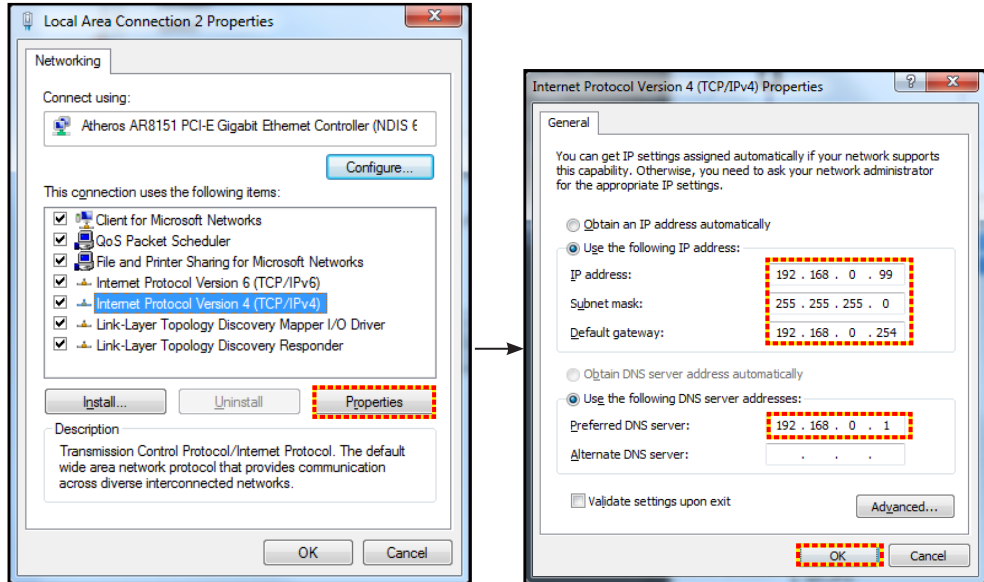

4. 打开您 PC 上的 web 浏览器，将 IP 地址输入 URL 字段中，并按步骤 3 进行分配。然后按“Enter”键。

恢复原值

重置所有LAN参数值。

网络控制菜单

Crestron

使用该功能可以选择网络功能（端口：41794）。

有关详情，请访问<http://www.crestron.com>和www.crestron.com/getroomview。

Extron

使用该功能可以选择网络功能（端口：2023）。

PJ Link

使用该功能可以选择网络功能（端口：4352）。

AMX Device Discovery

使用该功能可以选择网络功能（端口：9131）。

Telnet

使用该功能可以选择网络功能（端口：23）。

HTTP

使用该功能可以选择网络功能（端口：80）。

使用投影机

设置网络控制设定菜单

LAN_RJ45功能

为使操作简单便捷，此投影机提供多种联网和远程管理功能。此投影机的LAN/RJ45功能通过网络来实现，如远程管理：开机/关机、亮度和对比度设置。此外，还可以查看投影机的状态信息，如：视频源、声音静音等。

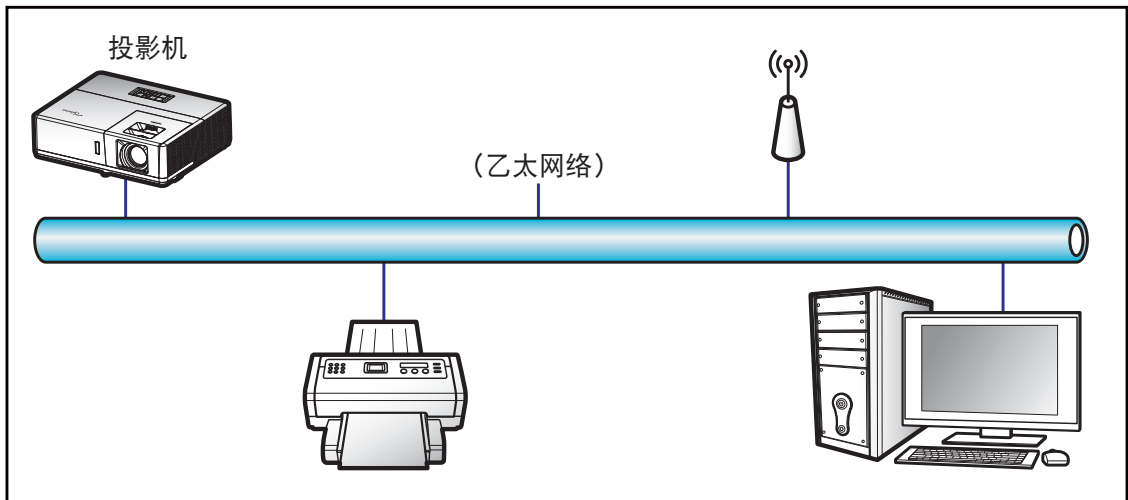

有线LAN终端功能

此投影机可以使用PC（笔记本电脑）或其他外部设备通过LAN/RJ45端口来控制，此外还支持Crestron/Extron/AMX（设备发现）/PJLink。

- Crestron是Crestron Electronics, Inc.在美国的注册商标。
- Extron是Extron Electronics, Inc.在美国的注册商标。
- AMX是AMX LLC在美国的注册商标。
- PJLink已由JBMIA在日本、美国、以及其他国家/地区申请了商标和标识注册。

此投影机支持Crestron Electronics控制器及相关软件（如RoomView®）的指定命令。

<http://www.crestron.com/>

此投影机支持Extron设备作为参照。

<http://www.extron.com/>

AMX（设备发现）支持此投影机。

<http://www.amx.com/>

此投影机支持PJLink Class1 (Version 1.00)的所有命令。

<http://pjlink.jbmia.or.jp/english/>

有关不同类型外部设备的详细信息，如哪些设备可以连接到LAN/RJ45端口和远程/控制投影机，以及这些外部设备可支持的命令等，请直接联系支持服务。

使用投影机

LAN RJ45

1. 将RJ45线的两端分别连接到投影机和PC（笔记本电脑）的RJ45端口。

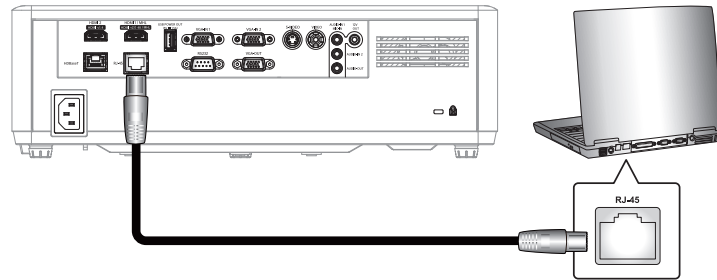

2. 在PC（笔记本电脑）上，选择**开始 > 控制面板 > 网络连接**。

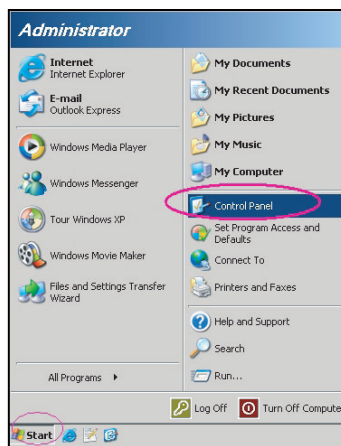

3. 右键单击**本地连接**，选择**属性**。

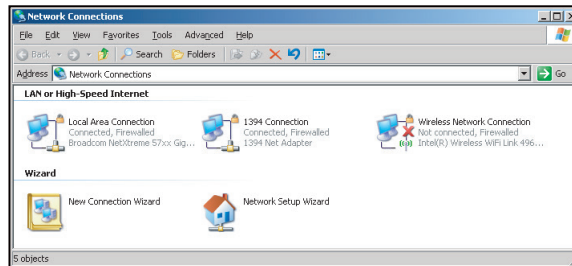

4. 在属性窗口中，选择**常规**选项卡，选择**Internet协议(TCP/IP)**。

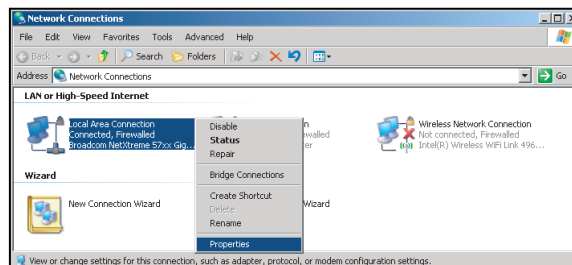

使用投影机

- 单击“属性”。

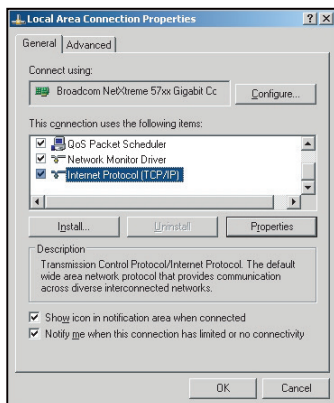

- 键入IP地址和子网掩码，然后按“确定”。

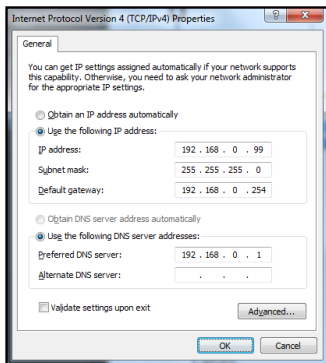

- 按投影机上的“菜单”按钮。
- 打开投影机上的 **网络 > LAN**。
- 输入下面的连接参数：
 - DHCP：关
 - IP 地址：192.168.0.100
 - 子网掩码：255.255.255.0
 - 网关：192.168.0.254
 - DNS：192.168.0.51
- 按“Enter”确认设置。
- 打开Web浏览器，如Microsoft Internet Explorer（需已安装Adobe Flash Player 9.0或以上）。
- 在地址栏中，输入投影机的IP地址：192.168.0.100。



- 按“Enter”。
- 投影机可以进行远程管理了。LAN/RJ45功能显示如下：

使用投影机

信息页面

主页面

工具页面

联系IT支持人员

使用投影机

RS232 by Telnet功能

此投影机还有一个备用的RS232命令控制方式，即LAN/RJ45接口的“RS232 by TELNET”。

“RS232 by Telnet”快速入门指南

- 在投影机的OSD中查看并取得IP地址。
- 确保PC/笔记本电脑可以访问投影机的Web页面。
- 若PC/笔记本电脑禁止了“TELNET”功能，应禁用“Windows防火墙”设置。



1. 选择开始 > 所有程序 > 附件 > 命令提示符。

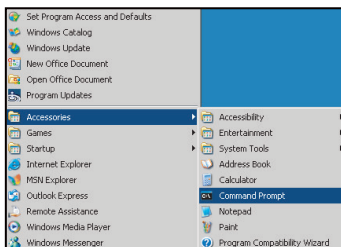

2. 输入如下格式的命令：
 - telnet ttt.xxx.yyy.zzz 23（按“Enter”键）
 - （ttt.xxx.yyy.zzz: 投影机的IP地址）
3. Telnet连接就绪后，用户可以输入RS232命令，然后按“Enter”键，RS232命令即可运行。

“RS232 by TELNET”规格：

1. Telnet: TCP。
2. Telnet端口: 23（有关的详细信息，请联系服务商或团队）。
3. Telnet实用程序: Windows“TELNET.exe”（控制台模式）。
4. RS232-by-Telnet控制自然断开: 关闭
5. Windows Telnet实用程序在TELNET连接就绪后直接运行。
 - 关于Telnet控制的限制1: Telnet控制应用程序的网络连续有效载荷少于50字节。
 - 关于Telnet控制的限制2: Telnet控制的一个完整RS232命令少于26字节。
 - 关于Telnet控制的限制3: 下一个RS232命令的最小延时必须是200 (ms)以上。

使用投影机

信息菜单

信息菜单

查看下列投影机信息：

- Regulatory
- 机器序号
- 信号源
- 分辨率
- 刷新频率
- 显示模式
- 电源模式（待机）
- 激光已用时长
- 遥控对应码
- 遥控对应码（使用中）
- 网络状态
- IP 地址
- 投影机ID
- 明亮模式
- FW版本

维护

安装和清洁防尘网

安装防尘网

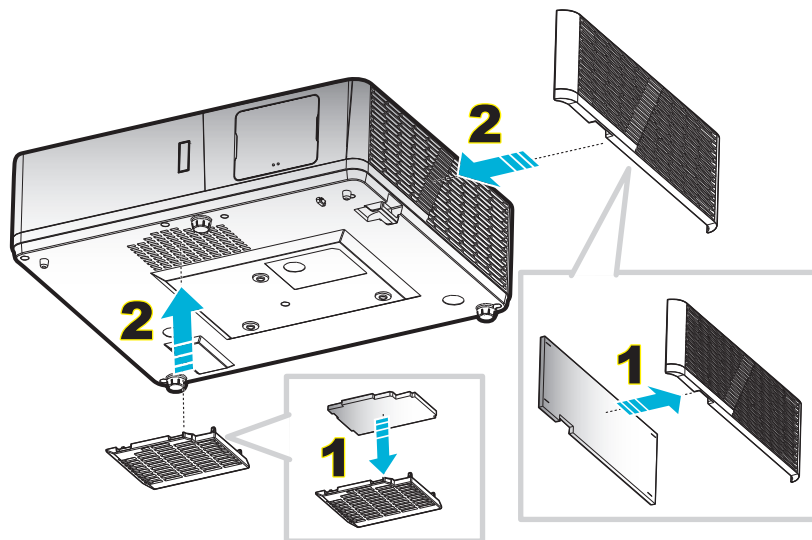

注意： 仅在灰尘较多的特定区域需要/提供防尘网。

清洁防尘网

我们建议您每3个月清洁一次防尘网。若投影机在多尘环境中使用，应增加清洁次数。

步骤：

1. 按下投影机键盘上的“**⏻**”按钮或遥控器上的“**⓪**”按钮关闭投影机的电源。
2. 拔下电源线。
3. 向下拉动防尘网，将其从投影机底部取出。**1.**
4. 小心地取下空气滤网。然后，清洁或更换防尘网。**2.**
5. 安装防尘网时，以相反的顺序执行上述步骤。

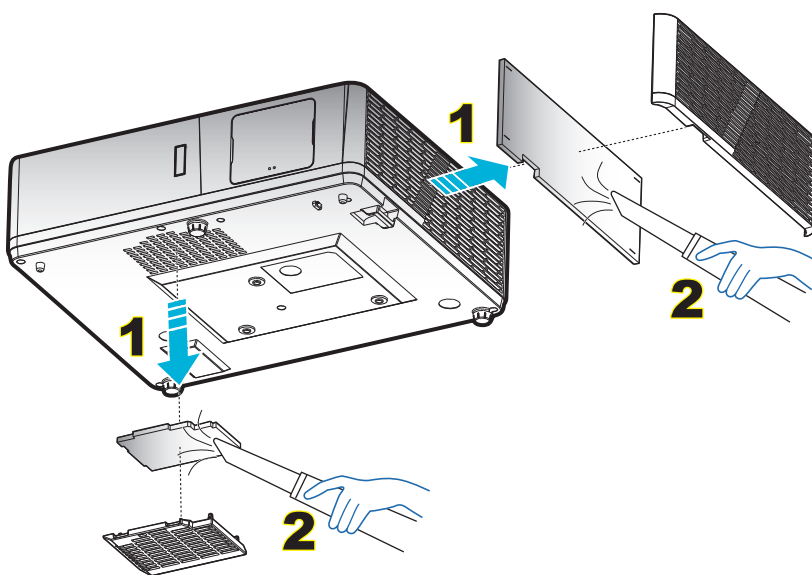

附加信息

兼容分辨率

数字(HDMI 1.4)

原生分辨率：1920 x 1080 @ 60Hz (ZH506)；1920 x 1200 @ 60Hz (WU506)

既定时序	标准时序	描述时序 -B0 (详细时序)	支持的视频模式	描述时序 -B1 (详细时序)
720 x 400 @ 70Hz	1280 x 720 @ 60Hz	1920 x 1080 @ 60Hz (ZH506)	720 x 480i @ 60Hz 16:9	1920 x 1080p @ 60Hz
640 x 480 @ 60Hz	1280 x 800 @ 60Hz	1920 x 1200 @ 600Hz- RB (ZU506)	720 x 480p @ 60Hz 4:3	1366 x 768 @ 60Hz
640 x 480 @ 67Hz	1280 x 1024 @ 60Hz		720 x 480p @ 60Hz 16:9	1920 x 1080 @ 120Hz
640 x 480 @ 72Hz	1920 x 1200 @ 60Hz (减少)		720 x 576i @ 50Hz 16:9	
640 x 480 @ 75Hz	640 x 480 @ 120Hz		720 x 576p @ 50Hz 4:3	
800 x 600 @ 56Hz	800 x 600 @ 120Hz		720 x 576p @ 50Hz 16:9	
800 x 600 @ 60Hz	1024 x 768 @ 120Hz		1280 x 720p @ 60Hz 16:9	
800 x 600 @ 72Hz	1280 x 800 @ 120Hz		1280 x 720p @ 50Hz 16:9	
800 x 600 @ 75Hz			1920 x 1080i @ 60Hz 16:9	
832 x 624 @ 75Hz			1920 x 1080i @ 50Hz 16:9	
1024 x 768 @ 60Hz			1920 x 1080p @ 60Hz 16:9	
1024 x 768 @ 70Hz			1920 x 1080p @ 50Hz 16:9	
1024 x 768 @ 75Hz			1920 x 1080p @ 24Hz 16:9	
1280 x 1024 @ 75Hz			3840 x 2160 @ 24Hz	
			3840 x 2160 @ 25Hz	
制造商时序：			3840 x 2160 @ 30Hz	
1152 x 870 @ 75Hz			4096 x 2160 @ 24Hz	

数字(HDMI 2.0)

原生分辨率：1920 x 1080 @ 60Hz (ZH506)；1920 x 1200 @ 60Hz (WU506)

既定时序	标准时序	描述时序 -B0 (详细时序)	支持的视频模式	描述时序 -B1 (详细时序)
720 x 400 @ 70Hz	1280 x 720 @ 60Hz	1920 x 1080 @ 60Hz (ZH506)	720 x 480i @ 60Hz 16:9	1920 x 1080p @ 120Hz
640 x 480 @ 60Hz	1280 x 800 @ 60Hz	1920 x 1200 @ 600Hz- RB (ZU506)	720 x 480p @ 60Hz 4:3	1366 x 768 @ 60Hz
640 x 480 @ 67Hz	1280 x 1024 @ 60Hz		720 x 480p @ 60Hz 16:9	
640 x 480 @ 72Hz	1920 x 1200 @ 60Hz (减少)		720 x 576i @ 50Hz 16:9	
640 x 480 @ 75Hz	640 x 480 @ 120Hz		720 x 576p @ 50Hz 4:3	
800 x 600 @ 56Hz	800 x 600 @ 120Hz		720 x 576p @ 50Hz 16:9	
800 x 600 @ 60Hz	1024 x 768 @ 120Hz		1280 x 720p @ 60Hz 16:9	
800 x 600 @ 72Hz	1280 x 800 @ 120Hz		1280 x 720p @ 50Hz 16:9	
800 x 600 @ 75Hz			1920 x 1080i @ 60Hz 16:9	
832 x 624 @ 75Hz			1920 x 1080i @ 50Hz 16:9	
1024 x 768 @ 60Hz			1920 x 1080p @ 60Hz 16:9	
1024 x 768 @ 70Hz			1920 x 1080p @ 50Hz 16:9	
1024 x 768 @ 75Hz			1920 x 1080p @ 24Hz 16:9	
1280 x 1024 @ 75Hz			3840 x 2160 @ 24Hz	
			3840 x 2160 @ 25Hz	

附加信息

既定时序	标准时序	描述时序 -B0 (详细时序)	支持的视频模式	描述时序 -B1 (详细时序)
制造商时序:			3840 x 2160 @ 30Hz	
1152 x 870 @ 75Hz			4096 x 2160 @ 24Hz	
			3840 x 2160 @ 50Hz	
			3840 x 2160 @ 60Hz	
			4096 x 2160 @ 50Hz	
			4096 x 2160 @ 60Hz	

模拟

原生分辨率: 1920 x 1080 @ 60Hz (ZH506); 1920 x 1200 @ 60Hz (WU506)

B0/既定时序	B0/标准时序	B0/详细时序	B1/详细时序
720 x 400 @ 70Hz	1280 x 720 @ 60Hz	1920 x 1080 @ 60Hz (默认)	1366 x 768 @ 60Hz
640 x 480 @ 60Hz	1280 x 800 @ 60Hz		1280 x 800 @ 120Hz (RB)
640 x 480 @ 67Hz	1280 x 1024 @ 60Hz		1900 x 1200 @ 60Hz (RB)
640 x 480 @ 72Hz	1400 x 1050 @ 60Hz		
640 x 480 @ 75Hz	640 x 480 @ 120Hz		
800 x 600 @ 56Hz	800 x 600 @ 120Hz		
800 x 600 @ 60Hz	1024 x 768 @ 120Hz		
800 x 600 @ 72Hz			
800 x 600 @ 75Hz			
832 x 624 @ 75Hz			
1024 x 768 @ 60Hz			
1024 x 768 @ 70Hz			
1024 x 768 @ 75Hz			
1280 x 1024 @ 75Hz			
制造商时序:			
1152 x 870 @ 75Hz			

附加信息

真正3D视频兼容性

输入分辨率	HDMI 1.4a 3D输入	输入时序		
		1280 x 720P @ 50Hz	上下	
		1280 x 720P @ 60Hz	上下	
		1280 x 720P @ 50Hz	帧封装	
		1280 x 720P @ 60Hz	帧封装	
		1920 x 1080i @ 50Hz	并排（一半）	
		1920 x 1080i @ 60Hz	并排（一半）	
		1920 x 1080P @ 24Hz	上下	
		1920 x 1080P @ 24Hz	帧封装	
	HDMI 1.3	1920 x 1080i @ 50Hz	并排（一半）	SBS模式开启
		1920 x 1080i @ 60Hz		
		1280 x 720P @ 50Hz		
		1280 x 720P @ 60Hz		
		800 x 600 @ 60Hz		
		1024 x 768 @ 60Hz		
		1280 x 800 @ 60Hz	上下	TAB模式开启
		1920 x 1080i @ 50Hz		
		1920 x 1080i @ 60Hz		
		1280 x 720P @ 50Hz		
		1280 x 720P @ 60Hz		
		800 x 600 @ 60Hz		
		1024 x 768 @ 60Hz		
		1280 x 800 @ 60Hz		
	480i	HQFS	3D 影像格式是Frame Sequential	

注意:

- 如果3D输入是1080p@24Hz, DMD应以3D模式整数倍进行重放。
- 在无需Optoma支付专利费的情况下, 支持NVIDIA 3DTV Play。
- 1080i@25Hz和720p@50Hz运行在100Hz; 1080p@24Hz运行在144Hz; 其他3D时序运行在120Hz。

附加信息

图像尺寸和投影距离

1080p

所需的图像尺寸						投影距离(C)			
对角线		宽度		高度		宽幅		远距	
μ	英寸	μ	英寸	μ	英寸	μ	英尺	μ	英尺
0.91	36.	0.80	31.38	0.45	17.65	1.1	3.66	1.8	5.86
1.02	40.	0.89	34.86	0.50	19.61	1.2	4.07	2.0	6.51
1.27	50.	1.11	43.58	0.62	24.51	1.5	5.08	2.5	8.13
1.52	60.	1.33	52.29	0.75	29.42	1.9	6.10	3.0	9.76
1.78	70.	1.55	61.01	0.87	34.32	2.2	7.12	3.5	11.39
2.03	80.	1.77	69.73	1.00	39.22	2.5	8.13	4.0	13.02
2.29	90.	1.99	78.44	1.12	44.12	2.8	9.15	4.5	14.64
2.54	100.	2.21	87.16	1.25	49.03	3.1	10.17	5.0	16.27
3.05	120.	2.66	104.59	1.49	58.83	3.7	12.20	6.0	19.52
3.81	150.	3.32	130.74	1.87	73.54	4.6	15.25	7.4	24.40
4.57	180.	3.98	156.88	2.24	88.25	5.6	18.30	8.9	29.28
5.08	200.	4.43	174.32	2.49	98.05	6.2	20.34	9.9	32.54
6.35	250.	5.53	217.89	3.11	122.57	7.7	25.42	/	/
7.62	300.	6.64	261.47	3.74	147.08	9.3	30.51	/	/

镜头移位范围					
投影机镜头中心到图像顶部				图像移位范围	
垂直+	垂直-	垂直移位范围	水平位置的垂直范围	水平+	水平-
(最大) (A)	(最小) (B)			(右)	(左)
厘米	厘米	厘米	厘米	厘米	厘米
53.2	46.4	6.7	无	0.	0.
59.1	51.6	7.5	无	0.	0.
73.8	64.5	9.3	无	0.	0.
88.6	77.4	11.2	无	0.	0.
103.4	90.3	13.1	无	0.	0.
118.2	103.2	14.9	无	0.	0.
132.9	116.1	16.8	无	0.	0.
147.7	129.0	18.7	无	0.	0.
177.2	154.8	22.4	无	0.	0.
221.5	193.5	28.0	无	0.	0.
265.8	232.2	33.6	无	0.	0.
295.4	258.0	37.4	无	0.	0.
369.2	322.5	46.7	无	0.	0.
443.1	387.0	56.0	无	0.	0.

附加信息

WXGA

所需的图像尺寸						投影距离 (C)			
对角线		宽度		高度		宽幅		远距	
米	英寸	米	英寸	米	英寸	米	英尺	米	英尺
1.02	40	0.86	33.92	0.54	21.20	1.3	4.16	2.0	6.64
1.27	50	1.08	42.40	0.67	26.50	1.6	5.19	2.5	8.30
1.52	60	1.29	50.88	0.81	31.80	1.9	6.23	3.0	9.96
1.78	70	1.51	59.36	0.94	37.10	2.2	7.27	3.5	11.62
2.03	80	1.72	67.84	1.08	42.40	2.5	8.31	4.0	13.29
2.29	90	1.94	76.32	1.21	47.70	2.8	9.35	4.6	14.95
2.54	100	2.15	84.80	1.35	53.00	3.2	10.39	5.1	16.61
3.05	120	2.58	101.76	1.62	63.60	3.8	12.47	6.1	19.93
3.81	150	3.23	127.20	2.02	79.50	4.7	15.58	7.6	24.91
4.57	180	3.88	152.64	2.42	95.40	5.7	18.70	9.1	29.89
5.08	200	4.31	169.60	2.69	106.00	6.3	20.78	/	/
6.35	250	5.38	212.00	3.37	132.50	7.9	25.97	/	/
7.62	300	6.46	254.40	4.04	159.00	9.5	31.16	/	/

镜头位移范围					
投影机镜头中心到图像顶部				图像位移范围	
垂直+	垂直-	垂直移位范围	水平位置的垂直范围	水平+	水平-
(最大) (A)	(最小) (B)			(右)	(左)
厘米	厘米	厘米	厘米	厘米	厘米
61.9	53.8	8.1	无	0	0
77.4	67.3	10.1	无	0	0
92.9	80.8	12.1	无	0	0
108.4	94.2	14.1	无	0	0
123.9	107.7	16.2	无	0	0
139.3	121.2	18.2	无	0	0
154.8	134.6	20.2	无	0	0
185.8	161.5	24.2	无	0	0
232.2	201.9	30.3	无	0	0
278.7	242.3	36.3	无	0	0
309.6	269.2	40.4	无	0	0
387.0	/	/	无	0	0
464.4	/	/	无	0	0

附加信息

WUXGA

所需的图像尺寸						投影距离(C)			
对角线		宽度		高度		宽幅		远距	
μ	英寸	μ	英寸	μ	英寸	μ	英尺	μ	英尺
0.91	36.	0.78	30.53	0.48	19.08	1.1	3.56	1.7	5.70
1.02	40.	0.86	33.92	0.54	21.20	1.2	3.96	1.9	6.33
1.27	50.	1.08	42.40	0.67	26.50	1.5	4.95	2.4	7.91
1.52	60.	1.29	50.88	0.81	31.80	1.8	5.94	2.9	9.50
1.78	70.	1.51	59.36	0.94	37.10	2.1	6.93	3.4	11.08
2.03	80.	1.72	67.84	1.08	42.40	2.4	7.91	3.9	12.66
2.29	90.	1.94	76.32	1.21	47.70	2.7	8.90	4.3	14.25
2.54	100.	2.15	84.80	1.35	53.00	3.0	9.89	4.8	15.83
3.05	120.	2.58	101.76	1.62	63.60	3.6	11.87	5.8	19.00
3.81	150.	3.23	127.20	2.02	79.50	4.5	14.84	7.2	23.74
4.57	180.	3.88	152.64	2.42	95.40	5.4	17.81	8.7	28.49
5.08	200.	4.31	169.60	2.69	106.00	6.0	19.79	9.6	31.66
6.35	250.	5.38	212.00	3.37	132.50	7.5	24.73	/	/
7.62	300.	6.46	254.40	4.04	159.00	9.0	29.68	/	/

镜头移位范围					
投影机镜头中心到图像顶部				图像移位范围	
垂直+ (最大) (A)	垂直- (最小) (B)	垂直移位范围 厘米	水平位置的垂直范围 厘米	水平+ (右)	水平- (左)
厘米	厘米			厘米	厘米
51.9	47.5	4.4	无	0	0
57.6	52.8	4.8	无	0	0
72.0	66.0	6.1	无	0	0
86.4	79.2	7.3	无	0	0
100.8	92.3	8.5	无	0	0
115.2	105.5	9.7	无	0	0
129.6	118.7	10.9	无	0	0
144.0	131.9	12.1	无	0	0
172.9	158.3	14.5	无	0	0
216.1	197.9	18.2	无	0	0
259.3	237.5	21.8	无	0	0
288.1	263.9	24.2	无	0	0
360.1	329.8	30.3	无	0	0
432.1	395.8	36.3	无	0	0

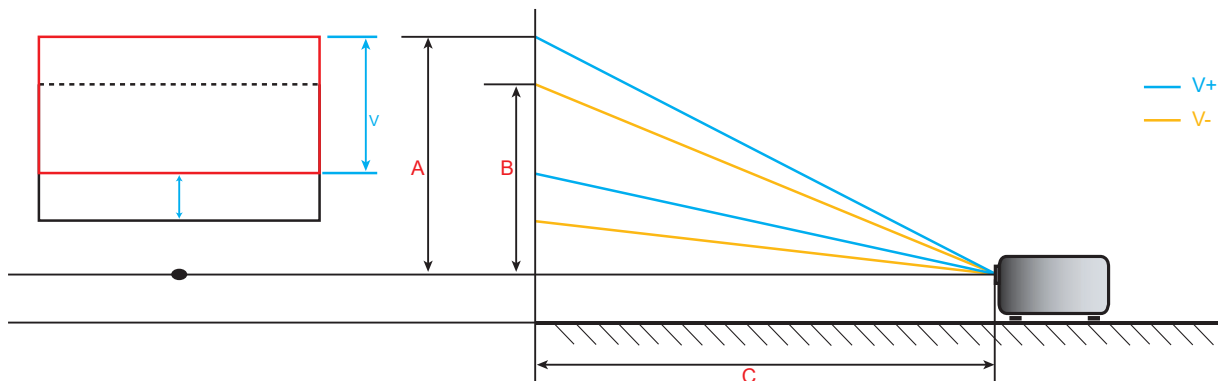

附加信息

兼容分辨率

1. 为防止损坏投影机，请使用Optoma吊装套件进行安装。
2. 如果希望使用第三方吊装套件，请确保将投影机固定到吊架上时使用的螺丝满足下列规格：
 - 螺丝类型：M6*10
 - 螺丝最小程度：10毫米

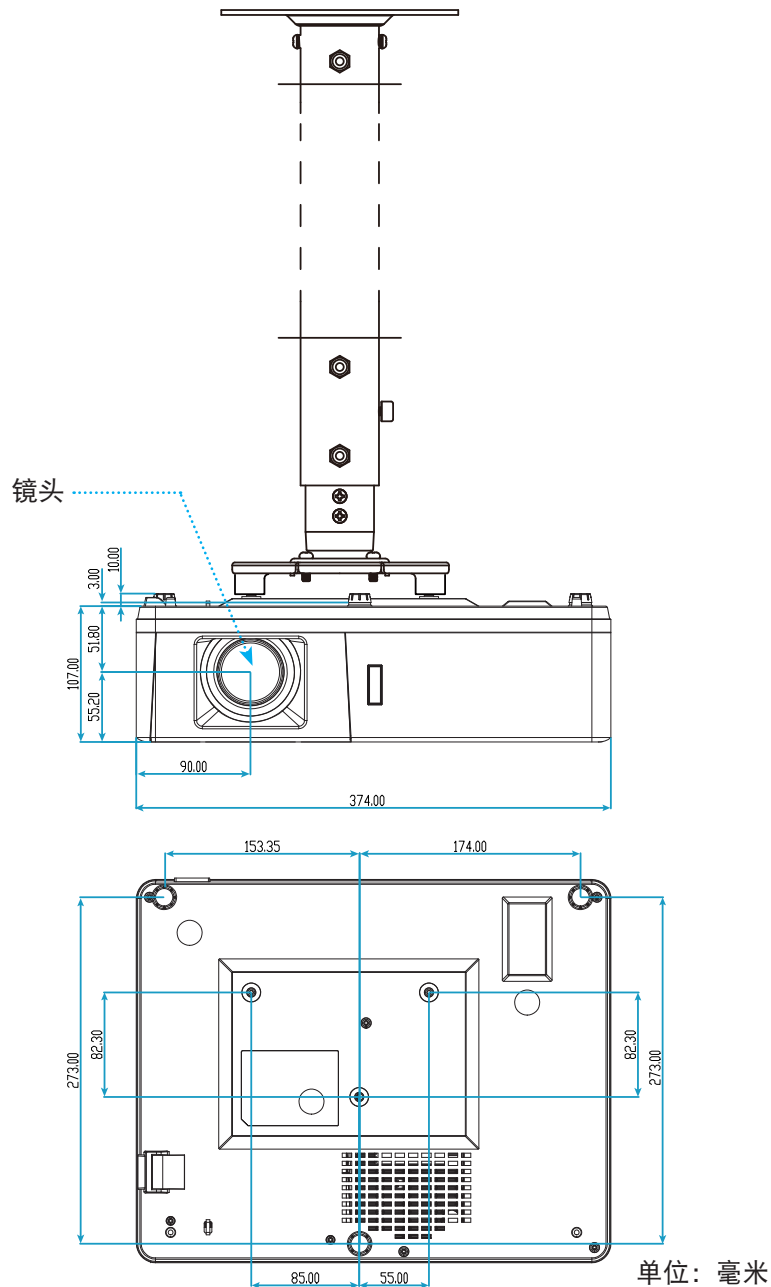

注意： 因安装不当而造成的损坏不在保修范围内。



警告：

- 若从其它公司购买吊装架，请务必使用正确大小的螺丝。螺丝大小将视安装板的厚度而定。
- 务必在天花板和投影机底部之间留出至少10厘米间隙。
- 不要将投影机安装在热源附近。

附加信息

IR遥控代码

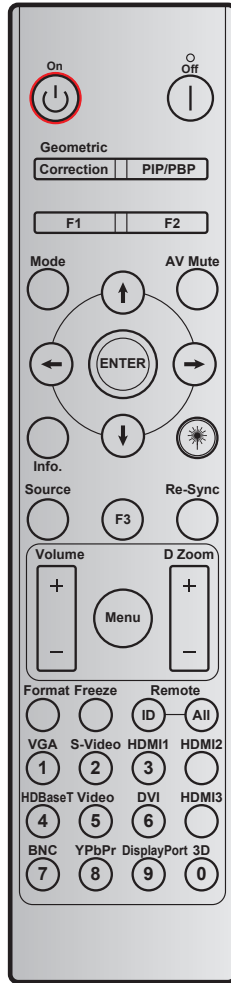

按键	印制按键定义	按键代码				重复
		字节1 客户0	字节2 客户1	字节3 数据0	字节4 数据1	
开机	开	32	CD	02	#BYTE3	F2
关机	关	32	CD	2E	#BYTE3	F2
几何校正	几何校正	32	CD	96	#BYTE3	F2
画中画/并排画面	画中画/ 并排画面	32	CD	78	#BYTE3	F2
F1	F1	32	CD	26	#BYTE3	F2
F2	F2	32	CD	27	#BYTE3	F2
模式	模式	32	CD	95	#BYTE3	F2
四向选择键 (↑/↓/←/→)	向上箭头	32	CD	C6	#BYTE3	F2
	向下箭头	32	CD	C7	#BYTE3	F2
	向左箭头	32	CD	C8	#BYTE3	F2
	向右箭头	32	CD	C9	#BYTE3	F2
确定	确定	32	CD	C5	#BYTE3	F2
AV 静音	AV 静音	32	CD	03	#BYTE3	F2
信息	信息	32	CD	25	#BYTE3	F2

附加信息

按键	印制按键定义	按键代码				重复
		字节1	字节2	字节3	字节4	
		客户0	客户1	数据0	数据1	
激光 *	激光	无	无	无	无	无
信号源	信号源	32	CD	18	#BYTE3	F2
F3	F3	32	CD	66	#BYTE3	F2
重新同步	重新同步	32	CD	04	#BYTE3	F2
音量	音量 +	32	CD	09	#BYTE3	F2
	音量 -	32	CD	0C	#BYTE3	F2
数位缩放	数位缩放+	32	CD	08	#BYTE3	F2
	数位缩放-	32	CD	0B	#BYTE3	F2
菜单	菜单	32	CD	88	#BYTE3	F2
影像比例	影像比例	32	CD	15	#BYTE3	F2
画面冻结	画面冻结	32	CD	06	#BYTE3	F2
遥控器	遥控ID	3201~3299		无		
	全部遥控	32CD		无		
VGA/1	1/VGA	32	CD	8E	#BYTE3	F2
S-Video/2	2/S-Video	32	CD	1D	#BYTE3	F2
HDMI1/3	3/HDMI1	32	CD	16	#BYTE3	F2
HDMI2	HDMI2	32	CD	9B	#BYTE3	F2
HDBaseT/4	4/HDBaseT	32	CD	70	#BYTE3	F2
影像/5	5/Video	32	CD	1C	#BYTE3	F2
DVI/6	6/DVI	32	CD	19	#BYTE3	F2
HDMI3	HDMI3	32	CD	98	#BYTE3	F2
BNC/7	7/BNC	32	CD	1A	#BYTE3	F2
YPbPr/8	8/YPbPr	32	CD	17	#BYTE3	F2
Display Port/9	9/DisplayPort	32	CD	9F	#BYTE3	F2
3D/0	0/3D	32	CD	89	#BYTE3	F2

附加信息

故障处理

如果在使用投影机过程中遇到问题，请参阅以下信息。若问题无法解决，请与当地经销商或维修中心联系。

图像问题

屏幕上没有图像

- 确认所有线缆和电源接线均按照“安装”部分所述正确并牢固地连接。
- 确认接头插针没有弯曲或者折断。
- 确保没有开启“静音”。

图像聚焦不准

- 顺时针或逆时针转动调焦环，直至图像变清晰。（请参见第20页）。
- 确认投影屏与投影机位于要求的距离范围之内。（请参见第62-64页）。

显示 16:9 DVD 盘时图像被拉伸

- 当播放横向压缩DVD或16:9 DVD时，本投影机在投影机一端以16:9影像比例显示最佳图像。
- 如果播放LBX影像比例的DVD盘，请在投影机OSD中将影像比例改成LBX。
- 如果播放4:3影像比例的DVD盘，请在投影机OSD中将影像比例改成4:3。
- 在DVD播放机上将显示影像比例设成16:9（宽）宽高比类型。

图像太小或太大

- 顺时针或逆时针转动缩放杆以增大或减小投影图像尺寸。（请参见第20页）。
- 增大或减小投影机与投影屏之间的距离。
- 按投影机面板上的“菜单”，转到“显示设定 → 银幕宽高比”。尝试其它设置。

图像有斜边：

- 可能时，调整投影机的位置，使其对准屏幕中间位置，并低于屏幕的下边缘。

图像反转

- 在OSD中选择“设置 → 投影方式”以调整投影方向。

附加信息

其它问题

投影机对所有控制均停止响应

- 如果可能，关闭投影机电源，拔掉电源线，等待至少 20 秒后重新连接电源。

遥控器问题

如果遥控器不工作

- 检查遥控器的操作角度相对于投影机的IR接收器来说，是否在 $\pm 30^\circ$ 以内。
- 确保遥控器和投影机之间没有障碍物。移到距离投影机12米（39.4英尺）以内。
- 确保电池装入正确。
- 更换电池（若电池没电）。

附加信息

警告指示灯

当警告指示灯（如下所述）点亮或闪烁时，投影机将自动关闭：

- “灯泡” LED指示灯显示红色，并且如果“电源”指示灯闪烁红色。
- “温度” LED指示灯显示红色，并且如果“电源”指示灯闪烁红色。这表示投影机过热。在正常情况下，投影机可以重新开启。
- “温度” LED指示灯闪烁红色，并且如果“电源”指示灯闪烁红色。

从投影机上拔掉电源线，等待30秒，然后再试一次。如果警告指示灯仍点亮或闪烁，请与附近的服务中心联系以寻求帮助。

LED点亮信息

信息	电源LED		温度LED	灯泡LED
	(红色)	(蓝色)	(红色)	(红色)
待机状态 (输入电源线)	稳定点亮			
开机 (预热)		闪亮 (0.5秒灭/0.5秒亮)		
电源打开并且灯泡点亮		稳定点亮		
电源关闭 (散热)		闪亮 (0.5秒灭/0.5秒亮)。 当散热风扇关闭时， 恢复稳定红色。		
快速恢复 (100 秒)		闪亮 (0.25秒灭/0.25秒亮)		
错误 (灯泡故障)	闪亮			稳定点亮
错误 (风扇故障)	闪亮		闪亮	
错误 (温度过高)	闪亮		稳定点亮	

- 关机：



- 温度警告：

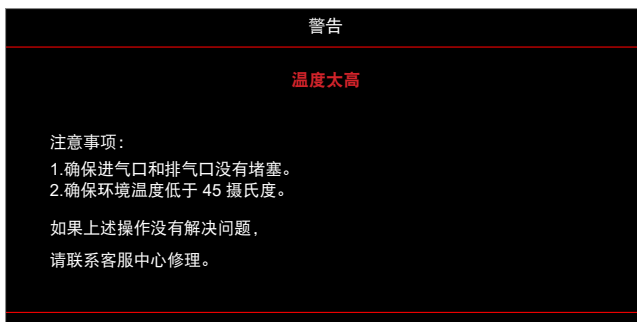

附加信息

规格

光学	说明
最大分辨率	1920x1200@60Hz (RB)
原生分辨率	<ul style="list-style-type: none">1080pWXGAWUXGA
镜头	手动变焦和手动调焦
图像尺寸 (对角线)	<ul style="list-style-type: none">1080p: 26.2"~301.1"WXGA: 25.66"~301.15"WUXGA: 21"~300"
投影距离	<ul style="list-style-type: none">1080p: 1.3m~9.4m (最佳对焦范围@1.873m)WXGA: 1.3m~9.6m (最佳对焦范围@1.913m)WUXGA: 1.0m~9.05m

电子	说明
输入	<ul style="list-style-type: none">HDMI 1.4aHDMI 2.0b/MHL 2.2VGA输入 (VGA输入2接口, 仅适用于15 IO类型)视频 (RCA接口(Y))音频输入3.5mm音频输入3.5mm, 带麦克风USB Type-A, 提供USB 5V/1.5A电源S-Video (仅适用于15 IO类型)
输出	<ul style="list-style-type: none">VGA输出音频输出3.5mm12V继电器
控制	<ul style="list-style-type: none">USB Type A (供鼠标使用)RS232RJ-45 (支持Web控制)RJ-45 (供HDBaseT使用, 仅限15 IO类型)
色彩再现	10.734亿色
扫描速率	<ul style="list-style-type: none">水平扫描速率: 15.375~91.146 KHz垂直扫描速率: 24~85 Hz (3D功能投影机为120Hz)
内置扬声器	是, 10W
电源要求	100 - 240V ±10%, AC 50/60Hz
输入电流	3.8A

机械	说明
安装方向	前、后、天花板、后上
外形尺寸	<ul style="list-style-type: none">374.0mm (W) x 302mm (D) x 107mm (H) (不含支脚)374.0mm (W) x 302mm (D) x 117mm(H) (含支脚)
重量	5.5 ±0.5kg
环境条件	5 ~ 40°C下操作, 10%到85%湿度 (非冷凝)

注意: 所有规格如有变更, 恕不另行通知。



附加信息

Optoma全球办事机构

如需服务或支持，请与当地办事机构联系。



美国

47697 Westinghouse Drive,
Fremont, CA 94539, USA
www.optomausa.com

 888-289-6786
 510-897-8601
 services@optoma.com



加拿大

47697 Westinghouse Drive,
Fremont, CA 94539, USA
www.optomausa.com

 888-289-6786
 510-897-8601
 services@optoma.com

拉丁美洲

47697 Westinghouse Drive,
Fremont, CA 94539, USA
www.optomausa.com

 888-289-6786
 510-897-8601
 services@optoma.com



欧洲

Unit 1, Network 41, Bourne End Mills
Hemel Hempstead, Herts,
HP1 2UJ, United Kingdom
www.optoma.eu
服务电话: +44 (0)1923 691865

 +44 (0) 1923 691 800
 +44 (0) 1923 691 888
 service@tsc-europe.com



Benelux BV

Randstad 22-123
1316 BW Almere
The Netherlands
www.optoma.nl

 +31 (0) 36 820 0252
 +31 (0) 36 548 9052



法国

Bâtiment E
81-83 avenue Edouard Vaillant
92100 Boulogne Billancourt, France

 +33 1 41 46 12 20
 +33 1 41 46 94 35
 savoptoma@optoma.fr



西班牙

C/ José Hierro, 36 Of.1C
28522 Rivas VaciaMadrid,
Spain

 +34 91 499 06 06
 +34 91 670 08 32



德国

Wiesenstrasse 21 W
D40549 Düsseldorf,
Germany

 +49 (0) 211 506 6670
 +49 (0) 211 506 66799
 info@optoma.de

斯堪的纳维亚



Lerpeveien 25
3040 Drammen
Norway

 +47 32 98 89 90
 +47 32 98 89 99
 info@optoma.no

PO.BOX 9515
3038 Drammen
Norway

韩国

WOOMI TECH.CO.,LTD.
4F, Minu Bldg.33-14, Kangnam-Ku,
Seoul,135-815, KOREA
korea.optoma.com

 +82+2+34430004
 +82+2+34430005



日本

東京都足立区綾瀬3-25-18
株式会社オーエス
コンタクトセンター: 0120-380-495

 info@os-worldwide.com
www.os-worldwide.com



台湾

12F., No.213, Sec.3, Beixin Rd.,
Xindian Dist., New Taipei City 231,
Taiwan, R.O.C.
www.optoma.com.tw

 +886-2-8911-8600
 +886-2-8911-6550
 services@optoma.com.tw
asia.optoma.com



香港

Unit A, 27/F Dragon Centre,
79 Wing Hong Street,
Cheung Sha Wan,
Kowloon, Hong Kong

 +852-2396-8968
 +852-2370-1222
www.optoma.com.hk

中国

5F, No. 1205, Kaixuan Rd.,
Changning District
Shanghai, 200052, China

 +86-21-62947376
 +86-21-62947375
www.optoma.com.cn



P/N:36.7D901G001-B