

# Monitor interaktywny



# SPIS TREŚCI

<b>BEZPIECZEŃSTWO .....</b>	<b>5</b>
Instrukcje dotyczące bezpieczeństwa .....	5
Prawem autorskim .....	6
Wyłączenie odpowiedzialności .....	6
Rozpoznawalność znaków towarowych .....	6
Oświadczenie komisji FCC .....	6
Ostrzeżenie komisji FCC .....	6
Deklaracja zgodności dotycząca krajów UE .....	7
WEEE .....	7
ENERGY STAR .....	7
<b>WPROWADZENIE .....</b>	<b>8</b>
Zawartość opakowania .....	8
Akcesoria standardowe .....	8
Akcesoria opcjonalne .....	9
Omówienie produktu .....	10
Widok z przodu .....	10
Widok z tyłu .....	11
Pilot zdalnego sterowania .....	12
<b>KONFIGURACJA I INSTALACJA .....</b>	<b>14</b>
Instalacja uchwyty ściennego .....	14
Specyfikacje dotyczące montażu ściennego .....	14
Instalacja zewnętrznego minikomputera .....	17
Instalacja uchwyty stojącego (opcjonalnie) .....	18
Stosowanie pilota zdalnego sterowania .....	21
Wkładanie/wymiana baterii pilota zdalnego sterowania .....	21
Zakres działania pilota zdalnego sterowania .....	22
Przyłącza .....	23
Podłączanie do zasilania .....	23
Podłączanie urządzeń zewnętrznych .....	23
<b>KORZYSTANIE Z URZĄDZENIA .....</b>	<b>28</b>
Włączanie/wyłączanie zasilania .....	28
Kreator konfiguracji .....	29
<b>PODSTAWOWA OBSŁUGA .....</b>	<b>31</b>
Przegląd ekranu głównego .....	31
Menu Ustawienia .....	32
Wybór źródła sygnału wejściowego .....	33
Regulacja poziomu podświetlenia .....	33
Włączanie funkcji Niska emisja światła niebieskiego .....	34

Regulacja poziomu głośności.....	34
Konfiguracja ustawień OSD.....	35
Konfiguracja ustawień obrazu .....	35
Konfiguracja ustawień ekranu .....	36
Konfiguracja ustawień sygnału (tylko dla wejścia VGA).....	37
Konfiguracja ustawień dźwięku .....	37
Wyświetlanie informacji o urządzeniu .....	38
Konfiguracja ustawień zaawansowanych.....	39
Personalizacja systemu.....	40
Konfiguracja ustawień sieci.....	41
Konfiguracja ustawień urządzenia.....	43
Konfiguracja ustawień zabezpieczeń .....	45
Konfiguracja ustawień systemu.....	47
Boczny pasek narzędzi.....	51
Wyświetlanie ostatnich zadań .....	52
Aplikacja Team Share.....	53
Aplikacja do adnotacji.....	58
Zatrzymanie ekranu.....	59
Rejestrator ekranu.....	60
Przestawny pasek narzędzi adnotacji .....	60

## **KORZYSTANIE Z APLIKACJI ..... 61**

TapCast Pro .....	62
Tabela zgodności aplikacji TapCast Pro .....	62
Urządzenie przenośne .....	62
Komputer.....	64
Zaawansowane ustawienia aplikacji TapCast Pro.....	66
Menedżer plików .....	68
Zarządzanie plikami .....	68
Pamięć w chmurze .....	70
Odtwarzanie plików multimedialnych .....	71
Blokada ekranu .....	75
Przeglądarka .....	75
Optymalizacja wydajności .....	76
Joan on TV .....	76

## **INFORMACJE DODATKOWE..... 80**

Wymiary.....	80
65-calowy .....	80
75-calowy .....	81
86-calowy .....	82
Lista obsługiwanych taktowań.....	83
Lista funkcji protokołu RS232 .....	84
Przydział pinów RS232 .....	84
Połączenie sterowania RS232 RJ45 .....	84
Polecenie SET.....	85
Polecenie GET .....	87
Wskaźnik LED .....	89
Rozwiązywanie problemów .....	90

Konserwacja .....	91
Czyszczenie ekranu .....	91
Czyszczenie przedniej ramy.....	91
Ogólnoświatowe biura Optoma .....	92



# BEZPIECZEŃSTWO

Należy stosować się do wszystkich ostrzeżeń, środków ostrożności i zaleceń dotyczących konserwacji, zamieszczonych w tym podręczniku użytkownika.

## Instrukcje dotyczące bezpieczeństwa

- Należy stosować wyłącznie dodatki/akcesoria zalecane przez producenta.
- Nie należy blokować szczelin wentylacyjnych. W celu zapewnienia prawidłowego działania i zabezpieczenia przed przegrzaniem zaleca się zainstalowanie urządzenia w miejscu, gdzie nie będzie blokowana wentylacja. Nie należy ustawiać urządzenia w zamkniętych miejscach, takich jak biblioteczka lub szafka, gdzie przepływ powietrza jest utrudniony.
- Nie należy używać urządzenia w pobliżu wody ani w wilgotnych miejscach. W celu zmniejszenia zagrożenia pożarem i/lub porażeniem prądem elektrycznym nie wolno wystawiać urządzenia na działanie deszczu ani wilgoci.
- Nie należy instalować w pobliżu źródeł ciepła, takich jak kaloryfery, grzejniki, piece lub inne urządzenia (np. wzmacniacze), które wytwarzają ciepło.
- Nie należy dopuścić do przedostania się do urządzenia obiektów lub płynów. Mogą one zetknąć się z portami pod niebezpiecznym napięciem lub spowodować zwarcie części, co może prowadzić do pożaru lub porażenia prądem.
- Nie wolno umieszczać urządzenia na niestabilnej powierzchni. Urządzenie może się przewrócić, w wyniku czego może dojść do obrażeń lub uszkodzenia urządzenia.
- Nie wolno ustawiać urządzenia w miejscach, w których może być narażone na drgania lub wstrząsy.
- Do obsługi ekranu dotykowego nie wolno używać żadnych twardych ani ostrych przedmiotów.
- Nie należy używać urządzenia, jeśli doszło do uszkodzenia fizycznego lub niewłaściwego użycia. Przykładem uszkodzenia fizycznego/ nieprawidłowego użycia może być (ale nie tylko):
  - Upuszczenie urządzenia.
  - Uszkodzenie przewodu zasilacza lub wtyki.
  - Wylanie płynu na urządzenie.
  - Wystawienie urządzenia na działanie deszczu lub wilgoci.
  - Upuszczenie czegoś na urządzenie lub poluzowanie elementów w jego wnętrzu.
- Nie wolno podejmować prób samodzielnej naprawy urządzenia. Otwieranie lub zdejmowanie pokryw, może narażać użytkownika na niebezpieczne napięcia lub inne niebezpieczeństwa. Przed wysłaniem urządzenia do naprawy należy skontaktować się z firmą Optoma.
- Jeśli urządzenie nie będzie używane przez dłuższy czas, należy wyjąć wtyczkę zasilania z gniazda elektrycznego.
- Przed przechowywaniem należy wyjąć baterie z pilota. Jeśli baterie pozostaną w pilocie na dłuższy czas, może dojść do wycieku.
- Przed czyszczeniem należy wyłączyć urządzenie i wyjąć wtyczkę zasilania z gniazda elektrycznego.
- Do czyszczenia obudowy wyświetlacza należy stosować miękką, suchą szmatkę zwilżoną w łagodnym detergencie. Do czyszczenia nie wolno stosować środków czyszczących o własnościach ściernych, wosków ani rozpuszczalników.
- Należy zapoznać się z oznaczeniami dotyczącymi bezpieczeństwa znajdującymi się na obudowie urządzenia.
- Urządzenie może być naprawiane wyłącznie przez odpowiedni personel serwisu.

## Prawem autorskim

Niniejsza publikacja, włączając w to wszystkie fotografie, ilustracje i oprogramowanie chroniona jest międzynarodowym prawem autorskim, a wszystkie prawa są zastrzeżone. Ani niniejsza instrukcja, ani żadna jej zawartość nie mogą być reprodukowane bez pisemnej zgody autora.

© Prawem autorskim 2020

## Wyłączenie odpowiedzialności

Informacje zawarte w niniejszym dokumencie mogą zostać zmienione bez powiadomienia. Producent nie udziela żadnych zapewnień ani gwarancji w odniesieniu do zawartej tu treści i szczególnie wyłącza wszelkie dorozumiane gwarancje przydatności do sprzedaży lub do zastosowania w jakimkolwiek konkretnym celu. Producent zastrzega sobie prawo rewizji publikacji i wykonywania od czasu do czasu zmian zawartości bez obowiązku producenta do powiadamiania kogokolwiek o takich rewizjach lub zmianach.

## Rozpoznawalność znaków towarowych

Kensington jest zastrzeżonym w USA znakiem towarowym ACCO Brand Corporation z rejestracją i oczekiwaniem na rejestrację w innych krajach na świecie.

HDMI, logo HDMI i High-Definition Multimedia Interface, to znaki towarowe lub zastrzeżone znaki towarowe HDMI Licensing LLC w USA lub innych krajach.

Google, logo Google i Dysk Google to znaki towarowe lub zastrzeżone znaki towarowe firmy Google LLC.

OneDrive to znak towarowy i marka firmy Microsoft Corporation.

Wszystkie pozostałe nazwy produktów użyte w niniejszym podręczniku są własnością ich odpowiednich właścicieli i są powszechnie znane.

## Oświadczenie komisji FCC

To urządzenie zostało poddane testom, które wykazały, że spełnia ono ograniczenia dla urządzeń cyfrowych klasy B, zgodnie z częścią 15 przepisów FCC. Ograniczenia te określono w celu zapewnienia stosownego zabezpieczenia przed szkodliwymi zakłóceniami w instalacjach domowych.

To urządzenie generuje, wykorzystuje i może wypromieniowywać energię o częstotliwości radiowej oraz, jeśli nie zostanie zainstalowane i nie będzie używane zgodnie z instrukcjami, może powodować szkodliwe zakłócenia komunikacji radiowej. Nie ma jednak żadnych gwarancji, że zakłócenia nie wystąpią w danej instalacji. Jeżeli urządzenie to powoduje uciążliwe zakłócenia odbioru radia i telewizji, co można sprawdzić poprzez wyłączenie i włączenie urządzenia, użytkownik może podjąć próbę usunięcia zakłóceń za pomocą co najmniej jednego z poniższych środków:

- Zmiana kierunku lub położenia anteny odbiorczej.
- Zwiększenie odstępów pomiędzy urządzeniem i odbiornikiem.
- Podłączenie urządzenia do gniazda zasilanego z innego obwodu niż odbiornik.
- Kontakt z dostawcą lub doświadczonym technikiem RTV w celu uzyskania pomocy.

## Ostrzeżenie komisji FCC

Urządzenie to jest zgodne z częścią 15 zasad FCC. Jego działanie podlega następującym dwóm warunkom:

- (1) to urządzenie nie może powodować szkodliwych zakłóceń oraz
- (2) to urządzenie musi akceptować wszystkie odbierane zakłócenia, łącznie z zakłóceniami, które mogą powodować niepożądane działanie.

### Uwaga: Użytkownicy z Kanady

To urządzenie cyfrowe klasy B jest zgodne z kanadyjską normą CAN ICES-3 (B)/NMB-3 (B).

Remarque à l'intention des utilisateurs canadiens

Cet appareil numérique de la classe B est conforme à la norme NMB-003 du Canada.

## Deklaracja zgodności dotycząca krajów UE

- Dyrektywa EMC 2014/30/UE (łącznie z poprawkami)
- Dyrektywa niskonapięciowa 2014/35/UE

## WEEE



### Instrukcje dotyczące usuwania

Tego urządzenia elektronicznego po zużyciu nie należy wyrzucać do śmieci. Aby zminimalizować zanieczyszczenie i zapewnić możliwie największe zabezpieczenie środowiska naturalnego, urządzenie to należy poddać recyklingowi.

## ENERGY STAR



**ENERGY STAR** to dobrowolny program Agencji Ochrony Środowiska Stanów Zjednoczonych, który wspiera firmy i klientów indywidualnych w oszczędzaniu środków, a także pomaga chronić klimat dzięki zapewnianiu wysokiej energooszczędności. Produkty, którym nadano oznaczenie ENERGY STAR, przyczyniają się do ograniczenia emisji gazów cieplarnianych, ponieważ spełniają rygorystyczne kryteria lub wymogi dotyczące efektywności energetycznej, określone przez Agencję Ochrony Środowiska Stanów Zjednoczonych. Na wszystkich modelach z certyfikatem ENERGY STAR umieszczone jest następujące logo:

Ten produkt kwalifikuje się do oznaczenia ENERGY STAR w „trybie prezentacji”, który zapewnia oszczędzanie energii. Zmiana ustawień obrazu w trybie standardowym lub włączenie innych funkcji spowoduje zwiększenie zużycia energii, które może przekroczyć limity kwalifikujące do oznaczenia ENERGY STAR. Więcej informacji na temat programu Energy Star można znaleźć w witrynie [EnergyStar.gov](http://EnergyStar.gov).

# WPROWADZENIE

## Zawartość opakowania

Ostrożnie rozpakuj i sprawdź, czy masz wszystkie akcesoria wymienione poniżej w liście akcesoriów standardowych. Niektóre z pozycji akcesoriów opcjonalnych mogą być niedostępne zależnie od modelu, specyfikacji oraz regionu zakupu. Prosimy sprawdzić w miejscu zakupu. Niektóre akcesoria mogą być różne w różnych regionach.

Karta gwarancyjna dostarczana jest tylko w określonych regionach. Szczegółowe informacje można uzyskać u sprzedawcy.

## Akcesoria standardowe

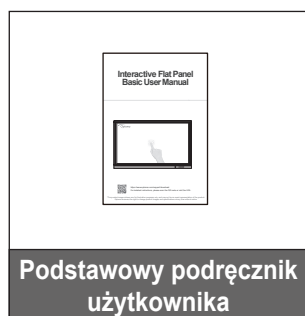
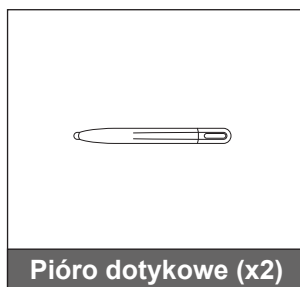
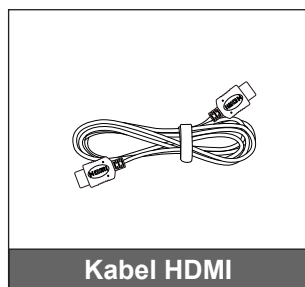
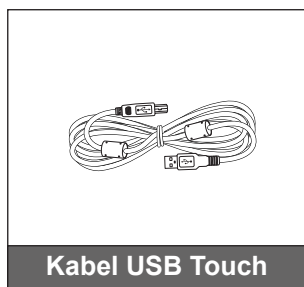
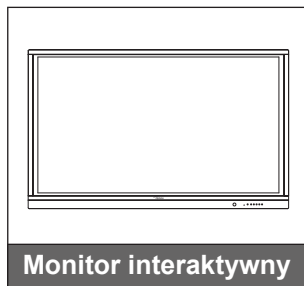

**Uwaga:** Informacje o gwarancji można uzyskać pod adresem [www.optoma.com](http://www.optoma.com).

# WPROWADZENIE

## Akcesoria opcjonalne

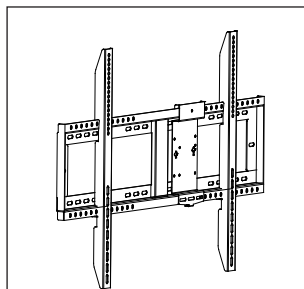

Uchwyt ścienny z komputerowym wspornikiem Vesa (OWMFP01)

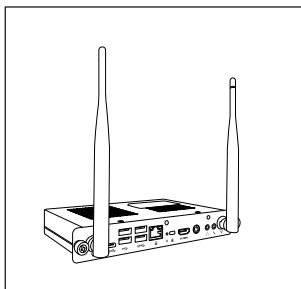

OPS3-i5-TPM (gniazdo PC, procesor Intel i5 8 generacji, 8 GB pamięci RAM, dysk SSD 128 GB)

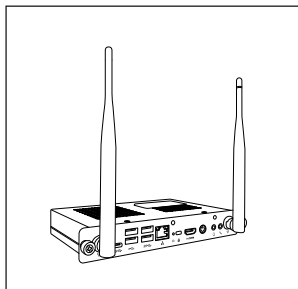

OPS3-i7-TPM (gniazdo PC, procesor Intel i7 8 generacji, 8 GB pamięci RAM, dysk SSD 256 GB)

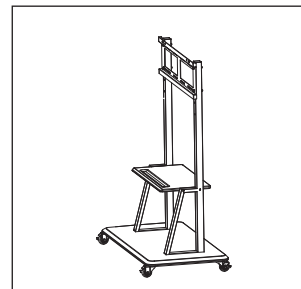

Uchwyt stojący

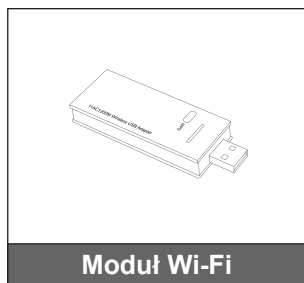

Moduł Wi-Fi

# WPROWADZENIE

## Omówienie produktu

### Widok z przodu

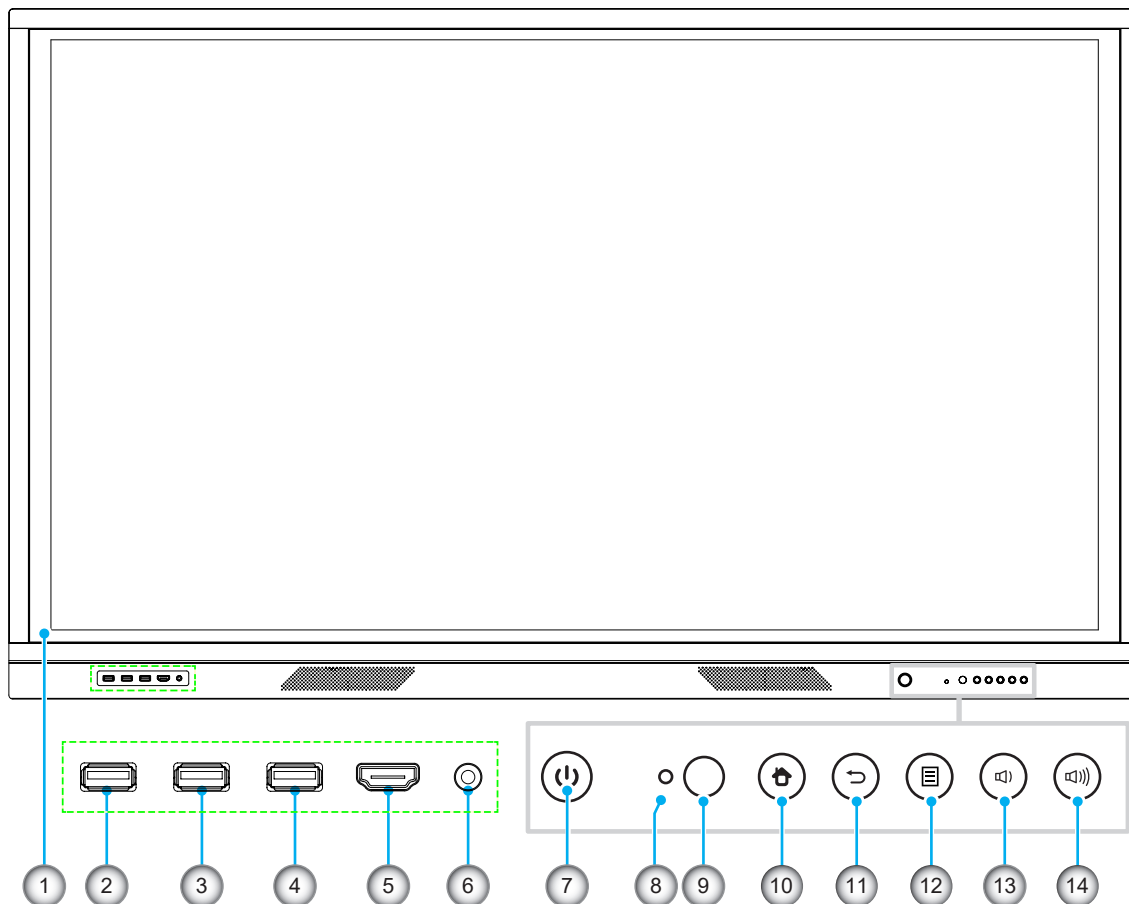

Nr.	Element
1.	Ekran dotykowy
2.	USB 2.0
3.	USB 2.0
4.	USB TOUCH
5.	Przednie złącze HDMI
6.	Wejście mikrofonu
7.	Przycisk zasilania ze wskaźnikiem LED

Nr.	Element
8.	Czujnik światła
9.	Odbiornik podczerwieni
10.	Przycisk ekranu głównego
11.	Przycisk Wstecz
12.	Przycisk menu konfiguracji
13.	Przycisk zmniejszania głośności
14.	Przycisk zwiększania głośności

**Uwaga:** Przednie porty USB 2.0 są pełnokanałowymi portami USB. Porty USB mogą być używane niezależnie od wybranego źródła sygnału wejściowego.

# WPROWADZENIE

## Widok z tyłu

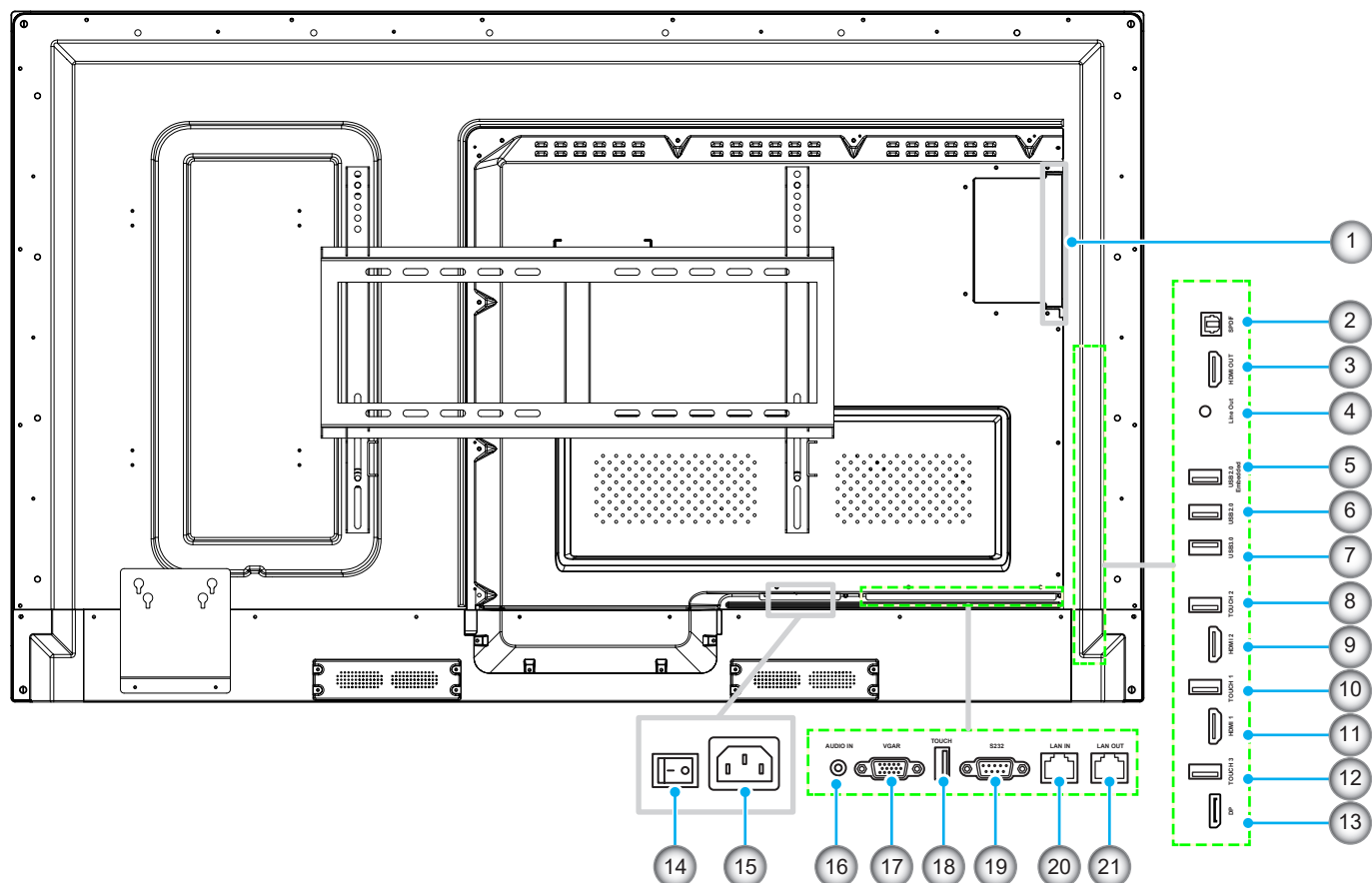

Nr.	Element
1.	Gniazdo OPS
2.	SPDIF
3.	Wyjście HDMI
4.	Wyjście liniowe
5.	Wbudowany port USB 2.0
6.	USB 2.0
7.	USB 3.0
8.	Touch 2
9.	HDMI 2
10.	Touch 1
11.	HDMI 1

Nr.	Element
12.	DP Touch
13.	DP
14.	Przełącznik zasilania
15.	Gniazdo wejścia zasilania AC
16.	Wejście audio
17.	VGA
18.	Touch
19.	RS232
20.	Wejście LAN
21.	Wyjście LAN

**Uwaga:** Boczne porty USB 3.0 są pełnokanałowymi portami USB. Porty USB mogą być używane niezależnie od wybranego źródła sygnału wejściowego.

# WPROWADZENIE



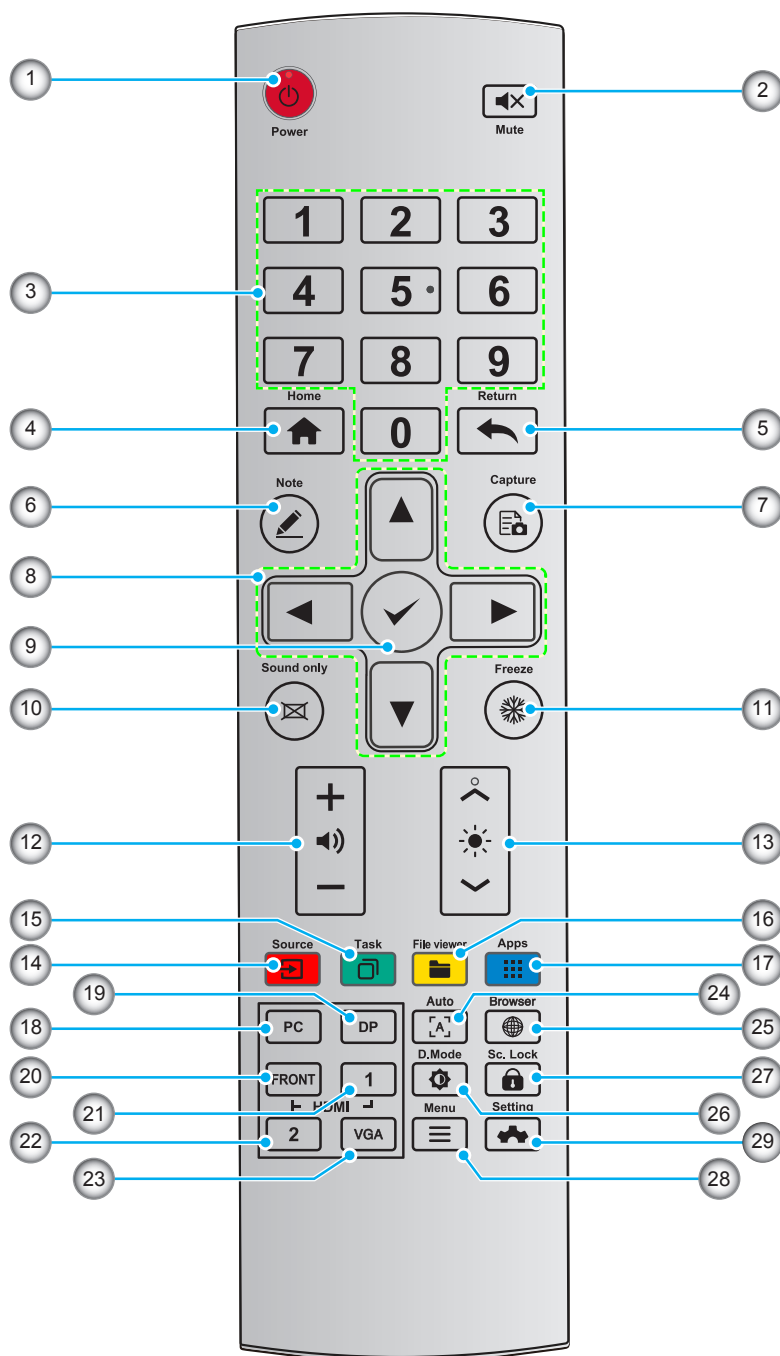













## Pilot zdalnego sterowania



Nr.	Przycisk	Opis
1.		Zasilanie Wł/Wył
2.		Wyciszenie/wyłączenie wyciszenia
3.	0-9	Wprowadzanie liczb
4.		Przejęcie na stronę główną
5.		Powrót na poprzedni ekran/wyjście
6.		Przejęcie do trybu tablicy



# WPROWADZENIE

Nr.	Przycisk	Opis
7.		Wykonanie zrzutu ekranu
8.		W górę/w dół/w lewo/w prawo
9.		Potwierdzenie/OK
10.		Włączanie trybu tylko z dźwiękiem
11.		Zatrzymanie bieżącego ekranu; kliknij ponownie, aby zamknąć funkcję zatrzymania
12.		Regulacja głośności dźwięku
13.		Regulacja jasności (od 10 do 255)
14.		Przejdźcie na stronę wyboru źródła
15.		Wyświetlanie aktualnie uruchomionych aplikacji
16.		Otwieranie menedżera plików
17.		Wyświetlanie wszystkich wstępnie zainstalowanych aplikacji
18.	<b>PC</b>	Przełączanie źródła na wewnętrzny PC
19.	<b>DP</b>	Przełączanie źródła na DisplayPort
20.	<b>Przednie złącze HDMI</b>	Przełączanie źródła na przednie HDMI
21.	<b>HDMI 1</b>	Przełączanie źródła na HDMI 1
22.	<b>HDMI 2</b>	Przełączanie źródła na HDMI 2
23.	<b>HDMI VGA</b>	Przełączanie źródła na VGA
24.		Automatyczna korekcja obrazu na ekranie (dla sygnału źródłowego VGA)
25.		Otwieranie aplikacji przeglądarki
26.		Przełączanie trybu podświetlenia ekranu
27.		Włączanie/wyłączanie funkcji blokady ekranu
28.		Otwieranie menu źródła zewnętrznego
29.		Otwieranie ustawień systemu

**Uwaga:** Jeśli w gnieździe OPS nie jest zainstalowany moduł PC, żaden klawisz powiązany z komputerem nie będzie działać.

# KONFIGURACJA I INSTALACJA

## Instalacja uchwyty ściennego

Należy korzystać wyłącznie z opcjonalnych zestawów do montażu ściennego zatwierdzonych przez firmę Optoma (sprzedawane oddzielnie). Zestaw zawiera następujące elementy:

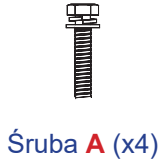
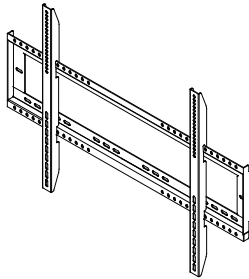

Dwa wsporniki montażowe i uchwyt ścienny    Kolek rozporowy (x8)    Podkładka (x8)

## Specyfikacje dotyczące montażu ściennego

Nazwa modelu	Siatka VESA	Typ i długość śruby
65-calowy	600 x 400 mm	M8*25L
75-calowy	800 x 400 mm	M8*25L
86-calowy	800 x 400 mm	M8*25L

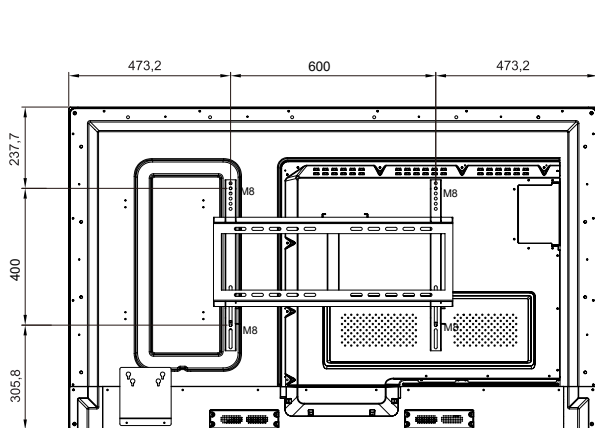

65-calowy

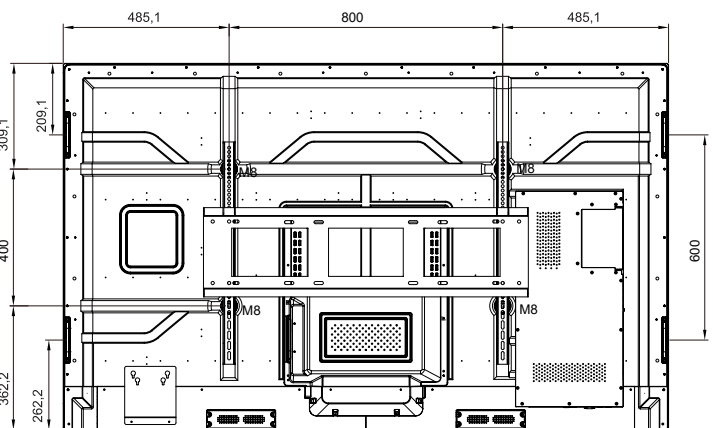

75-calowy

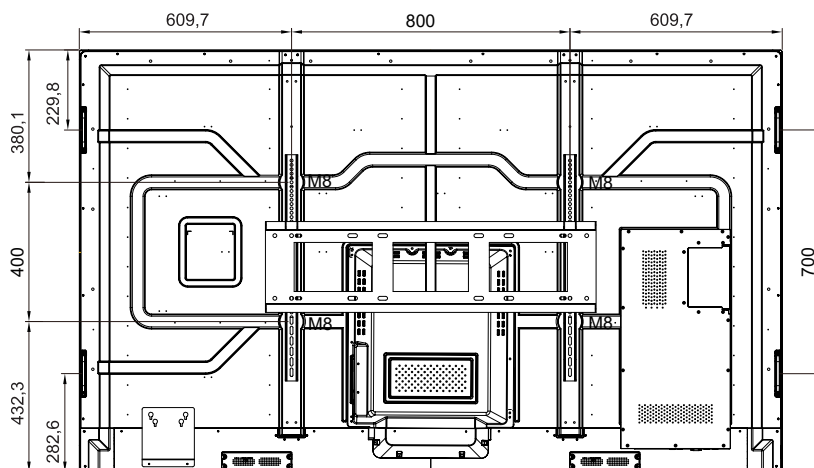

86-calowy

# KONFIGURACJA I INSTALACJA

Aby zamontować monitor IFP na ścianie, należy wykonać poniższe czynności:

1. Zainstaluj dwa wsporniki montażowe z tyłu monitora IFP. Następnie przykręć wsporniki za pomocą czterech śrub (**A**).

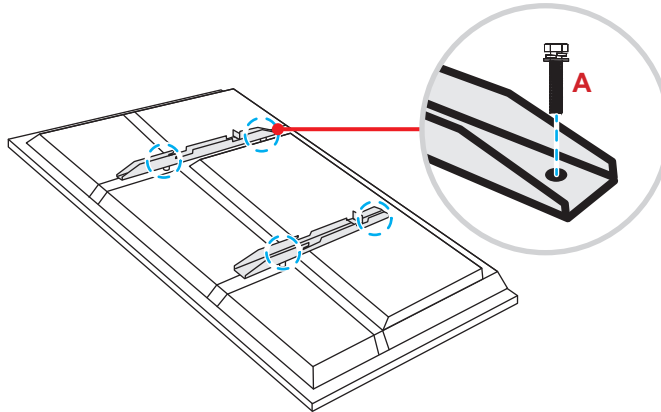

2. Wywierć osiem małych otworów w miejscu montażu i włóż w nie kołki rozporowe.

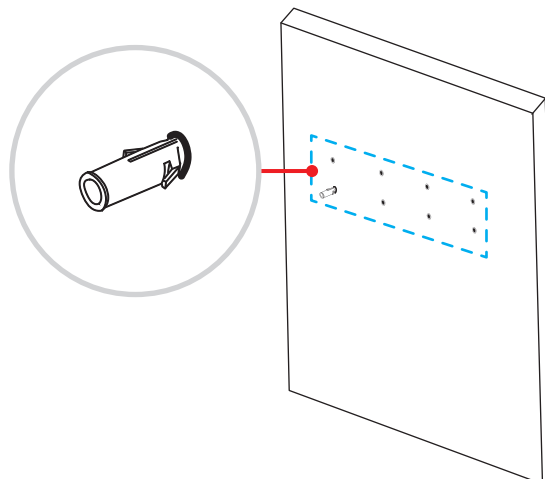

3. Przyłóż uchwyt ścienny do ściany, a następnie przykręć go za pomocą ośmiu śrub (**B**) z podkładkami do zainstalowanych w ścianie kołków rozporowych.

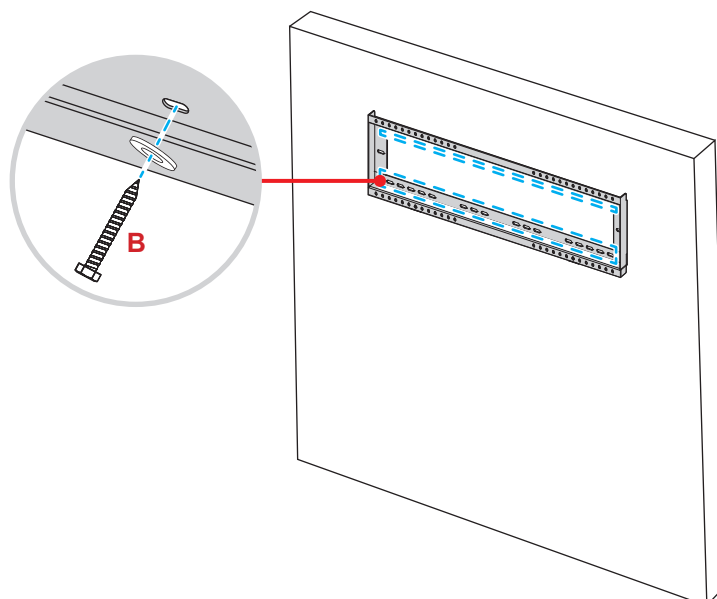

# KONFIGURACJA I INSTALACJA

4. Dopasuj i zawieś dwa wsporniki montażowe na uchwycie ściennym.

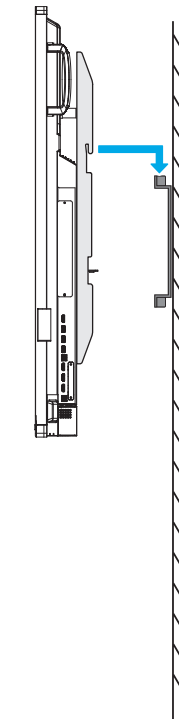

5. Przykręć dwa wsporniki montażowe do uchwytu ściennego za pomocą dwóch śrub (C).

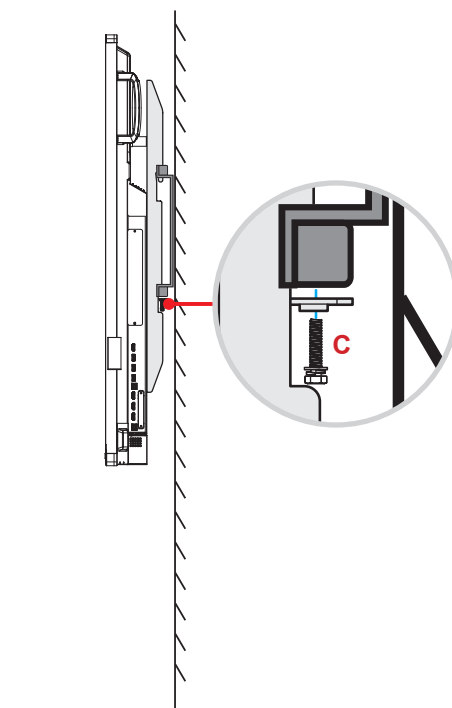

## Uwaga:

- *Maksymalne obciążenie zestawu do montażu ściennego: 160 kg (352 funty).*
- *Upewnij się, że uchwyt ścienny jest zainstalowany na ścianie, która może wytrzymać ciężar IFP. Jeśli odpowiednia ściana nie jest dostępna, zalecamy zamiast tego użyć stojaka. Więcej informacji znajdziesz na stronie 18.*
- *Śruby należy dokręcić dobrze, ale nie za mocno, aby nie uszkodzić wsporników montażowych, uchwytu ściennego lub monitora IFP.*
- *Instalacja może być wykonywana wyłącznie przez wykwalifikowanych techników. Nieprawidłowa instalacja może prowadzić do upadku lub wadliwego działania monitora IFP.*

# KONFIGURACJA I INSTALACJA

## Instalacja zewnętrznego minikomputera

W celu zainstalowania minikomputera należy przymocować wspornik minikomputera z tyłu monitora IFP, a następnie wykonać jedną z poniższych czynności:

- Przykręć śruby do minikomputera, a następnie dopasuj i zawieś minikomputer na wsporniku minikomputera.
- Dopasuj i zawieś minikomputer na wsporniku minikomputera. Następnie przykręć go za pomocą czterech śrub.

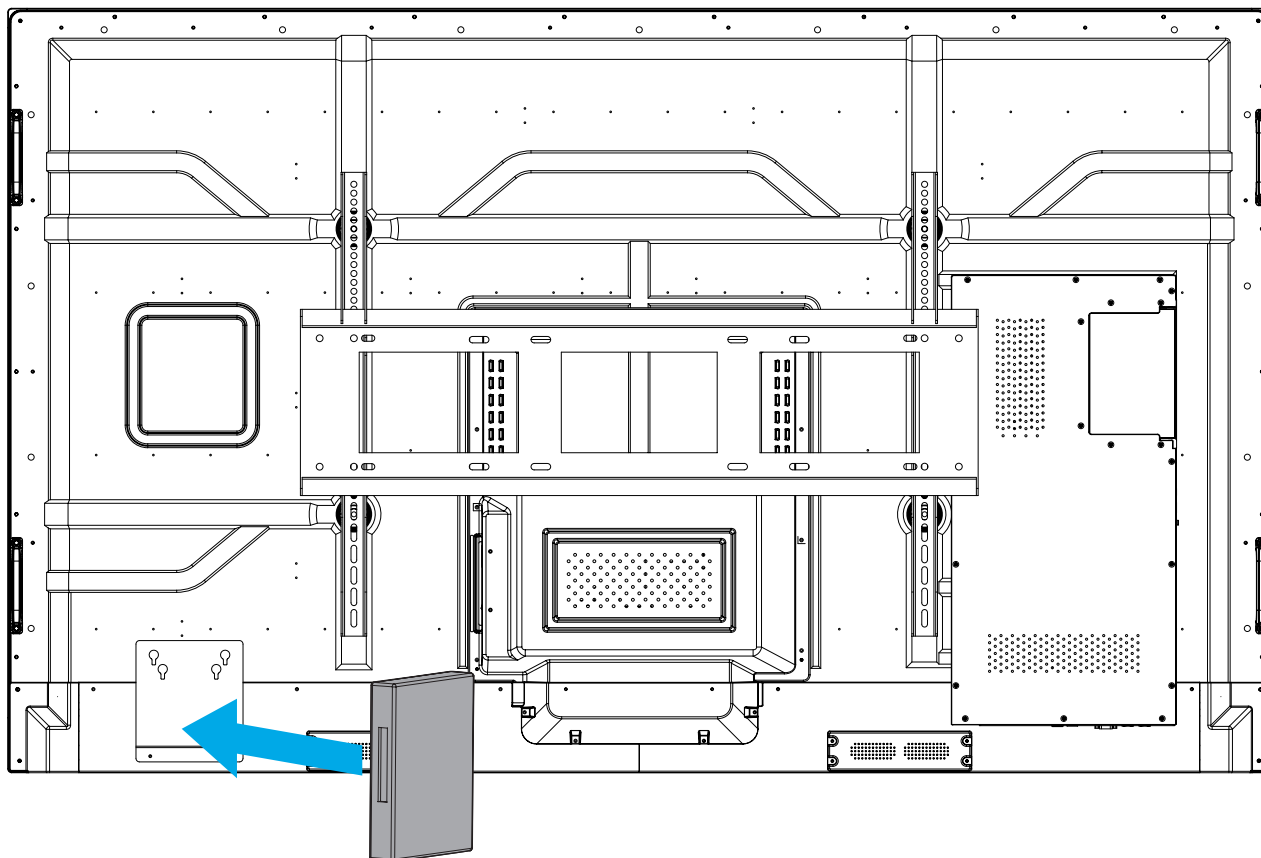

# KONFIGURACJA I INSTALACJA

## Instalacja uchwytu stojącego (opcjonalnie)

Zestaw uchwytu stojącego zawiera następujące elementy:

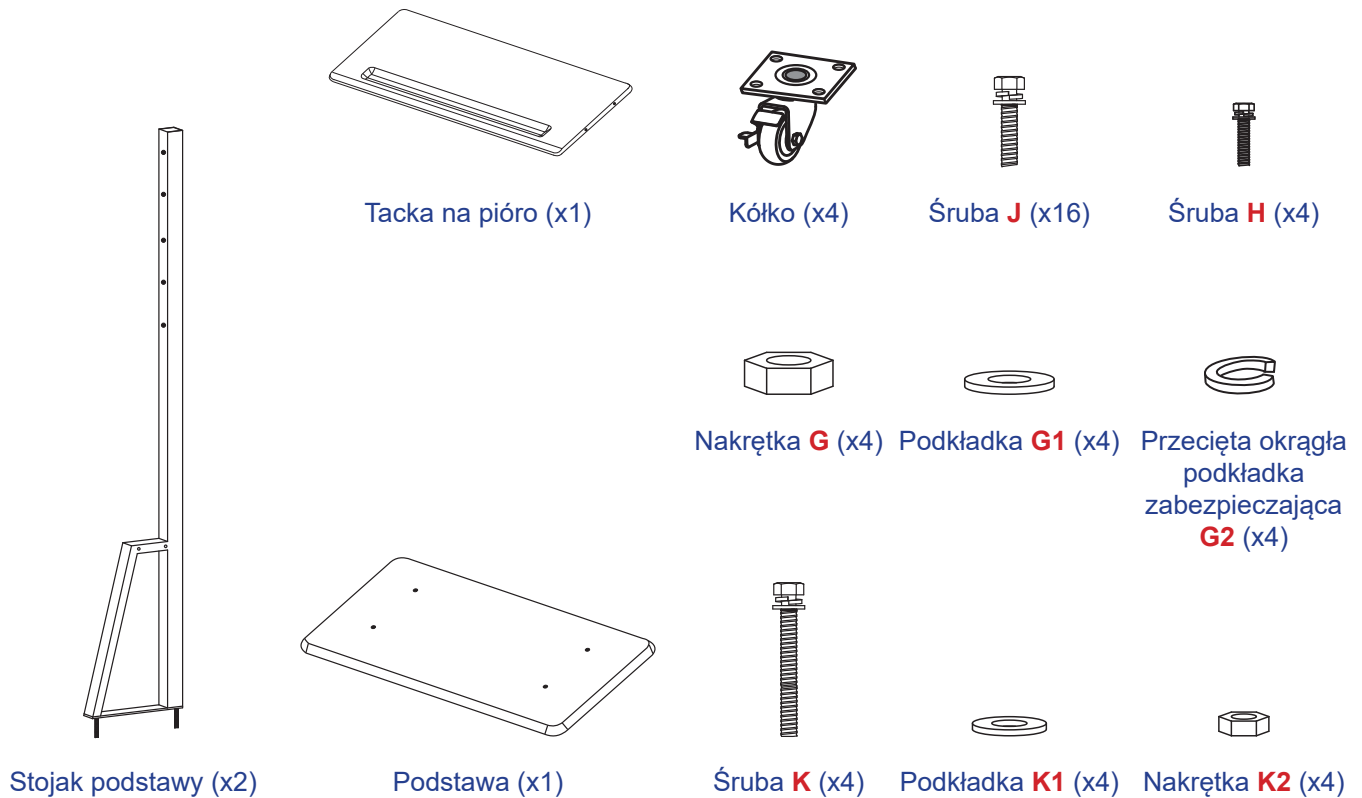

Aby zamontować monitor IFP na uchwycie stojącym, należy wykonać poniższe czynności:

1. Zainstaluj dwa wsporniki montażowe z tyłu monitora IFP. Następnie przykręć wsporniki za pomocą czterech śrub (A).

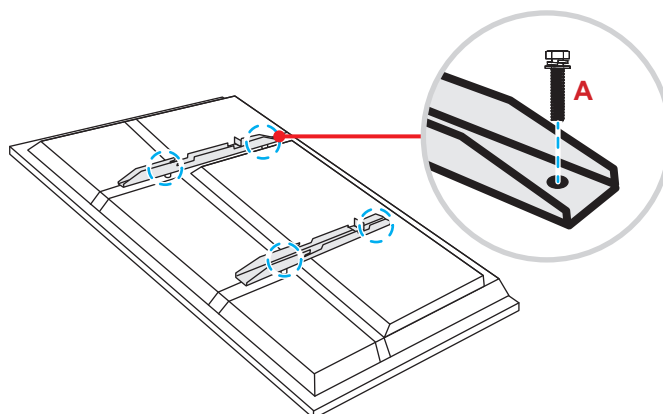

**Uwaga:** Dwa wsporniki montażowe, uchwyt ścienny i śruby (A) są elementami zestawu do montażu ściennego. Patrz „Instalacja uchwytu ściennego” na stronie 14.

# KONFIGURACJA I INSTALACJA

2. Odwróć podstawę na stronę z otworami na śruby kółek, a następnie zainstaluj kółko w wyznaczonym miejscu i przykręć je za pomocą czterech śrub (**J**).  
Powtórz tę procedurę w celu zainstalowania pozostałych trzech kółek.

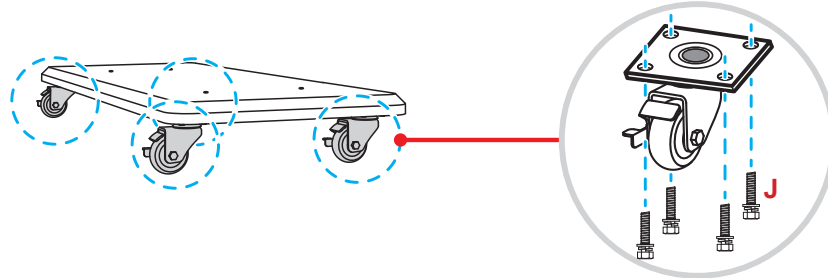

3. Umieść podstawę na stabilnej powierzchni, a następnie zainstaluj stojak podstawy w wyznaczonym miejscu i przykręć obie nogi przy użyciu dwóch nakrętek (**G**) z podkładkami (**G2** i **G1**).  
Powtórz tę procedurę w celu zainstalowania drugiego stojaka podstawy.

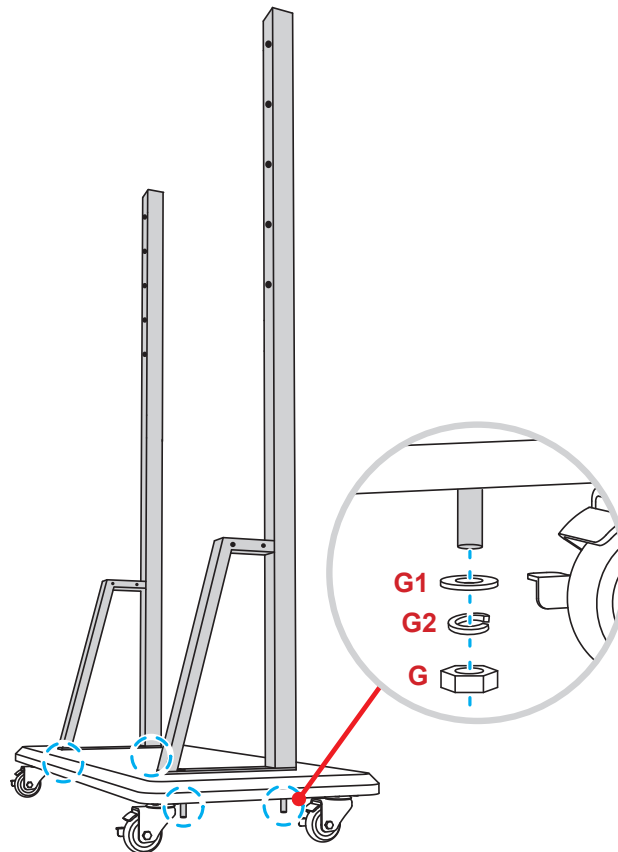

# KONFIGURACJA I INSTALACJA

4. Dopasuj tackę na pióro z otworami na śruby w środkowej części stojaków, a następnie przykręć tackę na pióro za pomocą czterech śrub (**H**).
5. Zainstaluj uchwyt ścienny w górnej części stojaków, a następnie włóż śruby (**K**) do otworów od tylnej części stojaków.
6. Załóż na śruby podkładki (**K1**) i nakrętki (**K2**), a następnie dokręć nakrętki (**K2**) w celu zabezpieczenia uchwytu ściennego na miejscu.

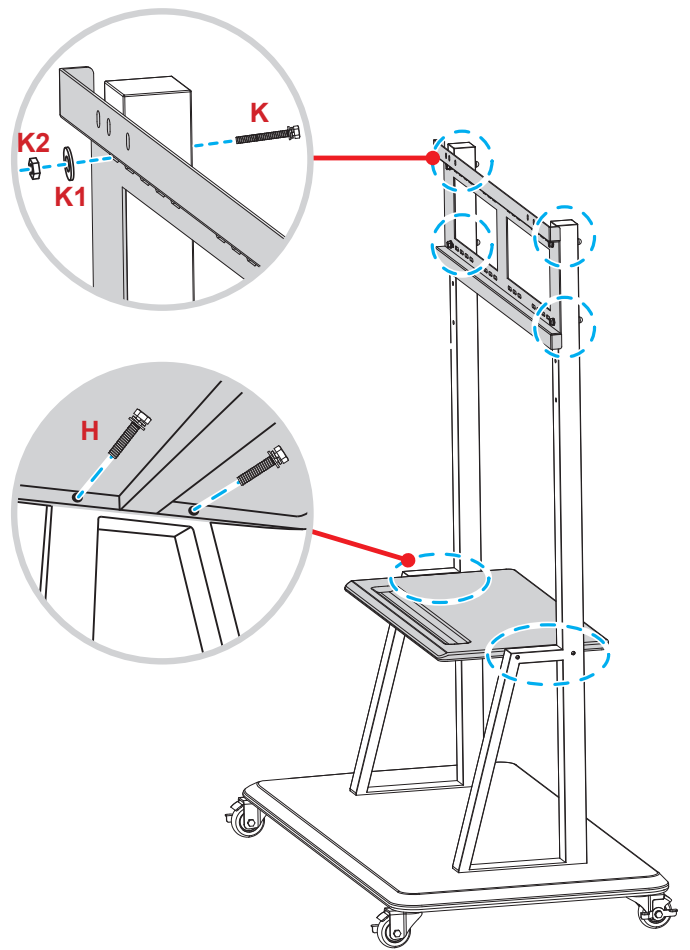

7. Dopasuj i zawieś dwa wsporniki montażowe na uchwycie ściennym zainstalowanym na stojakach podstawy.

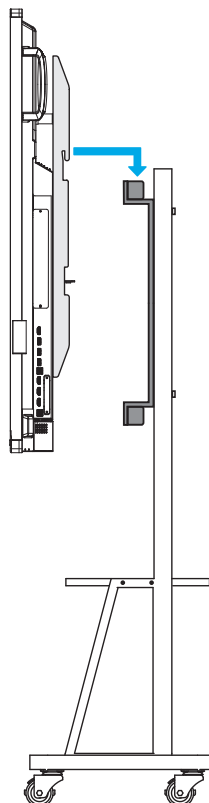



# KONFIGURACJA I INSTALACJA

## Stosowanie pilota zdalnego sterowania

### Wkładanie/wymiana baterii pilota zdalnego sterowania

Dla pilota dostarczane są dwie baterie AAA.

**WAŻNE!** Baterie można wymieniać na takie same lub równoważne.

1. Zdejmij pokrywę wnęki na baterie.

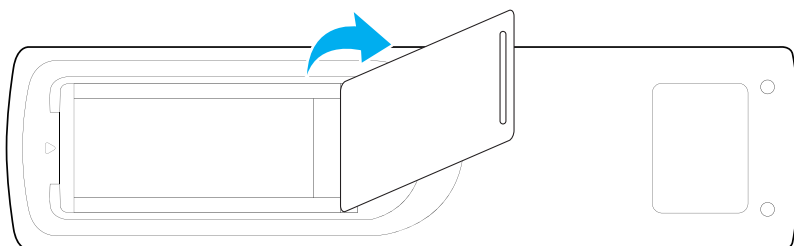

2. Włóż dwie baterie, dopasowując bieguny (+/-) do wskazań we wnęce na baterie.

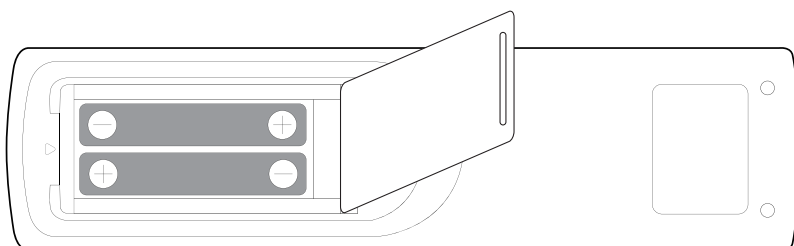

3. Załóż ponownie pokrywę.

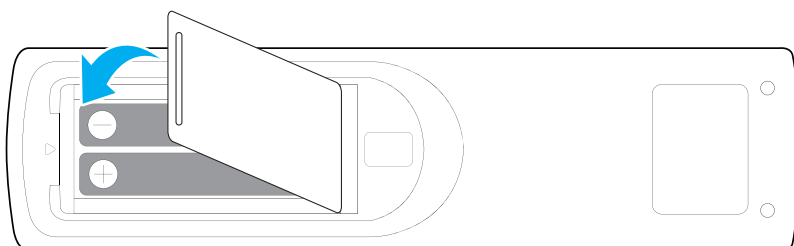

### PRZESTROGA

Nieprawidłowe używanie baterii, może spowodować chemiczny wyciek lub eksplozję. Należy się zastosować do instrukcji poniżej.

- Nie należy mieszać baterii różnych typów. Baterie różnych typów mają różne charakterystyki.
- Nie należy mieszać baterii starych i nowych. Mieszanie starych i nowych baterii, może skrócić żywotność nowych baterii lub spowodować chemiczny wyciek starych baterii.
- Zużyte baterie należy jak najszybciej wyjąć. Wyciekające z baterii chemikalia, po zetknięciu się ze skórą, mogą spowodować wysypkę. Po odkryciu jakiegokolwiek chemicznego wycieku, należy go wytrzeć dokładnie szmatką.
- Dostarczone z tym produktem baterie mogą mieć krótszą od oczekiwanej żywotność, z powodu warunków przechowywania.
- Jeśli pilot nie będzie długo używany, należy wyjąć z niego baterie.
- W przypadku usuwania baterii należy stosować się do przepisów obowiązujących w danym regionie lub kraju.

# KONFIGURACJA I INSTALACJA

## Zakres działania pilota zdalnego sterowania

Korzystając z pilota zdalnego sterowania, należy kierować go w stronę odbiornika podczerwieni na monitorze IFP pod kątem  $\pm 30^\circ$ . Odległość między pilotem zdalnego sterowania a czujnikiem podczerwieni nie powinna być większa niż 8 metrów.

- Należy upewnić się, że między pilotem zdalnego sterowania a czujnikiem podczerwieni na monitorze IFP nie ma przeszkód, które mogłyby zakłócać wiązkę podczerwieni.
- Należy upewnić się, że nadajnik podczerwieni pilota zdalnego sterowania nie jest używany w padającym bezpośrednio na niego świetle słonecznym lub lampy fluorescencyjnej.
- Jeżeli pilot znajduje się w pobliżu falownikowych lamp fluorescencyjnych, może być od czasu do czasu nieskuteczny.
- Jeżeli pilot zdalnego sterowania i monitor IFP znajdują się w bardzo bliskiej odległości od siebie, pilot może nie działać.

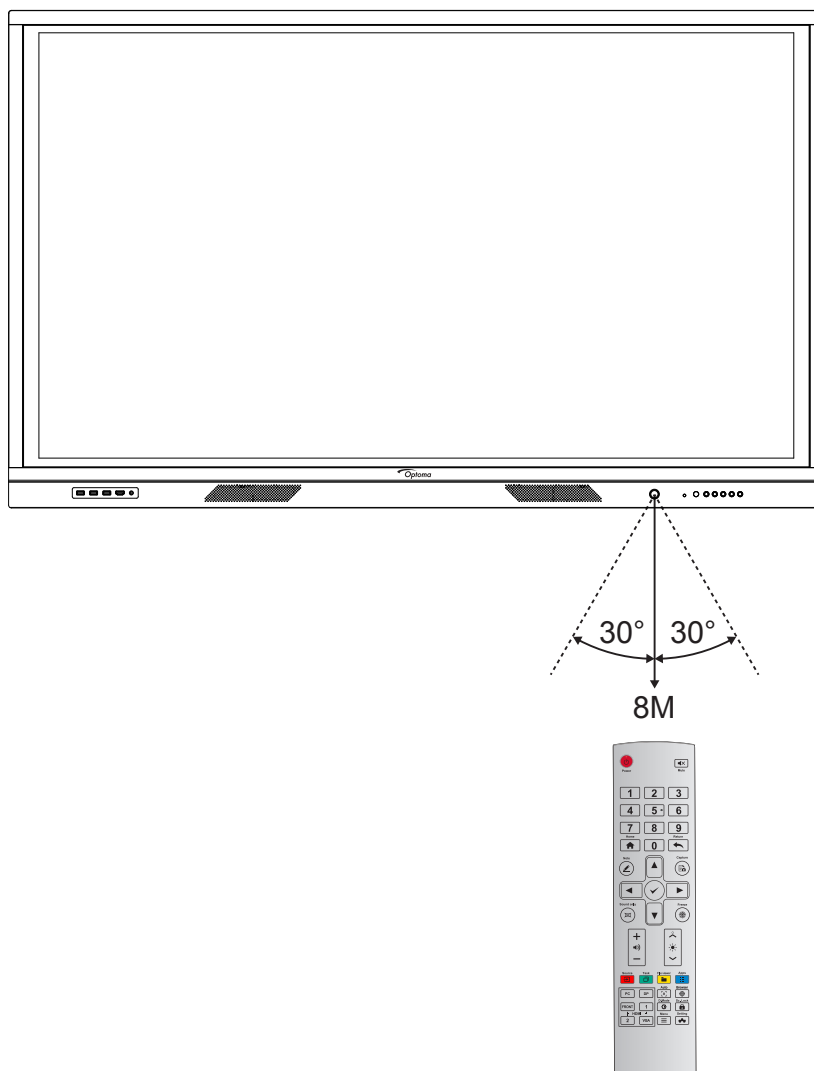

# KONFIGURACJA I INSTALACJA

## Przyłącza

### Podłączanie do zasilania

1. Podłącz jeden koniec przewodu zasilającego do gniazda wejścia zasilania AC monitora IFP.
2. Podłącz drugi koniec przewodu zasilającego do gniazda elektrycznego lub zasilacza.
3. Ustaw przełącznik **zasilania** w pozycji ON (WŁ.) (I). Automatycznie uaktywniony zostanie tryb czuwania monitora IFP.



### Podłączanie urządzeń zewnętrznych

**WAŻNE!** W celu korzystania z funkcji ekranu dotykowego należy podłączyć jeden koniec kabla USB do portu USB B monitora IFP, a drugi koniec kabla do portu USB A urządzenia.

### Podłączanie do wejścia HDMI

- Podłącz komputer do monitora IFP przy użyciu kabla HDMI.

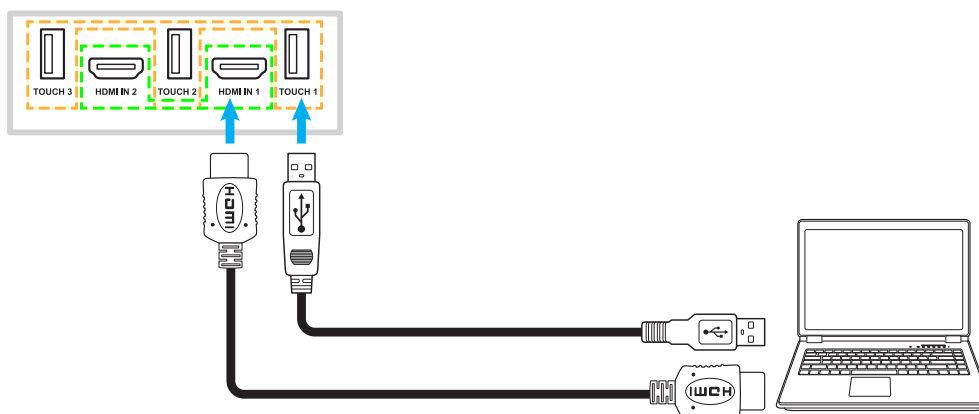

- Podłącz źródłowe urządzenie wideo do monitora IFP przy użyciu kabla HDMI.

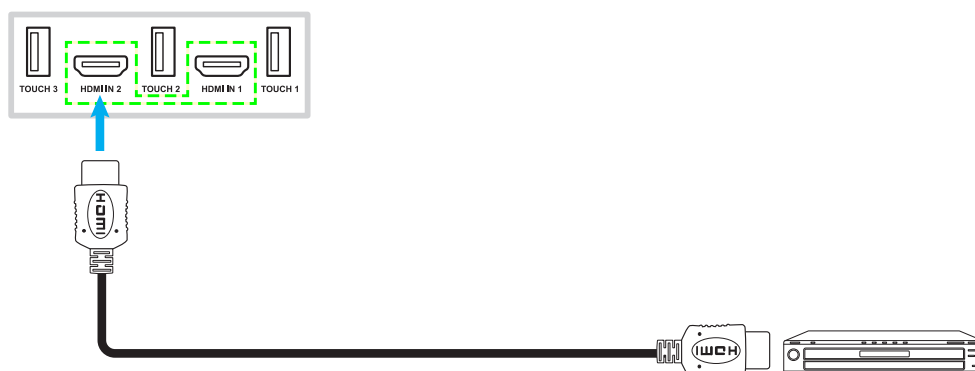

# KONFIGURACJA I INSTALACJA

## Podłączanie do wejścia VGA

Podłącz komputer do monitora IFP przy użyciu kabla VGA.

**Uwaga:** W celu obsługi dźwięku należy podłączyć jeden koniec kabla audio do gniazda wejścia audio typu jack monitora IFP, a drugi koniec kabla do gniazda audio typu jack w komputerze.

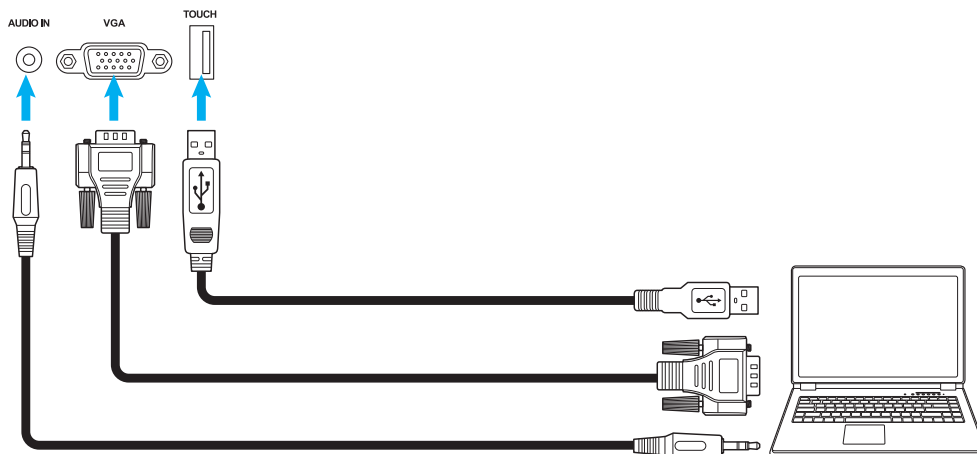

## Podłączanie do wyjścia audio

Podłącz głośniki zewnętrzne do gniazda wyjścia audio monitora IFP.



## Połączenie SPDIF

Podłącz urządzenie audio do monitora IFP przy użyciu kabla SPDIF.

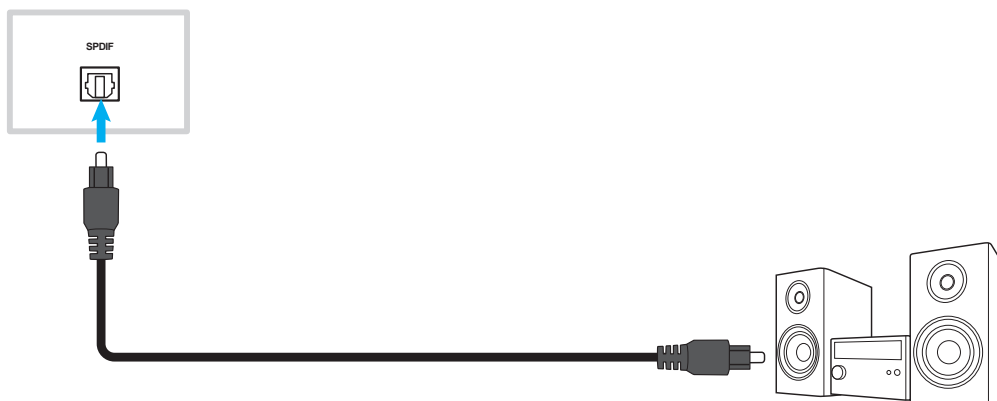

# KONFIGURACJA I INSTALACJA

## Podłączanie do wyjścia HDMI

Podłącz projektor do gniazda wyjścia HDMI monitora IFP.

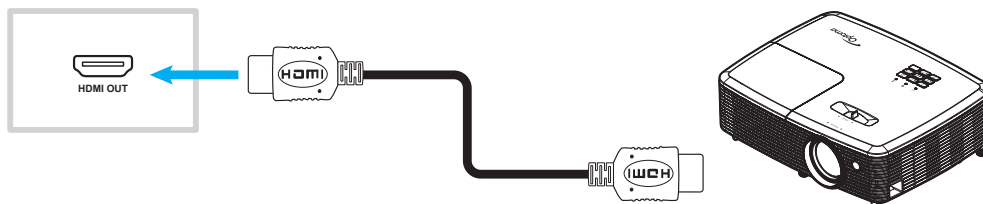

## Połączenie USB

Podłącz urządzenie peryferyjne USB do monitora IFP przy użyciu kabla USB.

**Uwaga:** W celu podłączenia pamięci flash USB wystarczy włożyć ją do jednego z dostępnych portów USB.

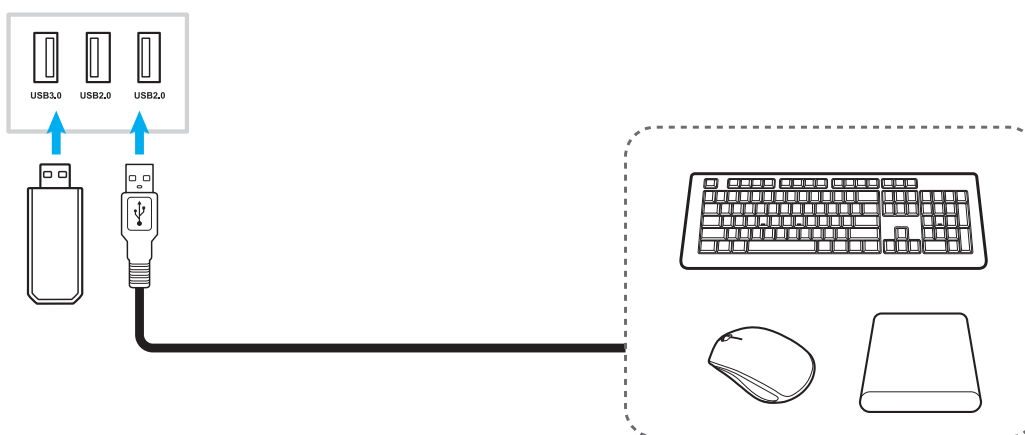

## Połączenie RS232

Podłącz komputer do monitora IFP przy użyciu kabla RS232.



## Podłączanie wyświetlacza

Podłącz minikomputer do monitora IFP przy użyciu kabla umożliwiającego wyświetlanie.



# KONFIGURACJA I INSTALACJA

## Połączenie LAN

Podłącz router do monitora IFP przy użyciu kabla Ethernet.



**Uwaga:** Informacje na temat konfiguracji ustawień sieci można znaleźć w części „Konfiguracja ustawień sieci” na stronie 41.

## Połączenie Wi-Fi

Do nawiązania połączenia Wi-Fi konieczna jest instalacja modułu Wi-Fi w porcie USB z boku monitora IFP. Moduł Wi-Fi umożliwia odbiór sygnału w obszarach, w których dostępna jest sieć Wi-Fi.

Aby zainstalować moduł Wi-Fi, należy wykonać poniższe czynności:

Podłącz moduł Wi-Fi USB do wbudowanego portu USB 2.0. Odbiera on sygnał w miejscach, w których dostępna jest sieć Wi-Fi.

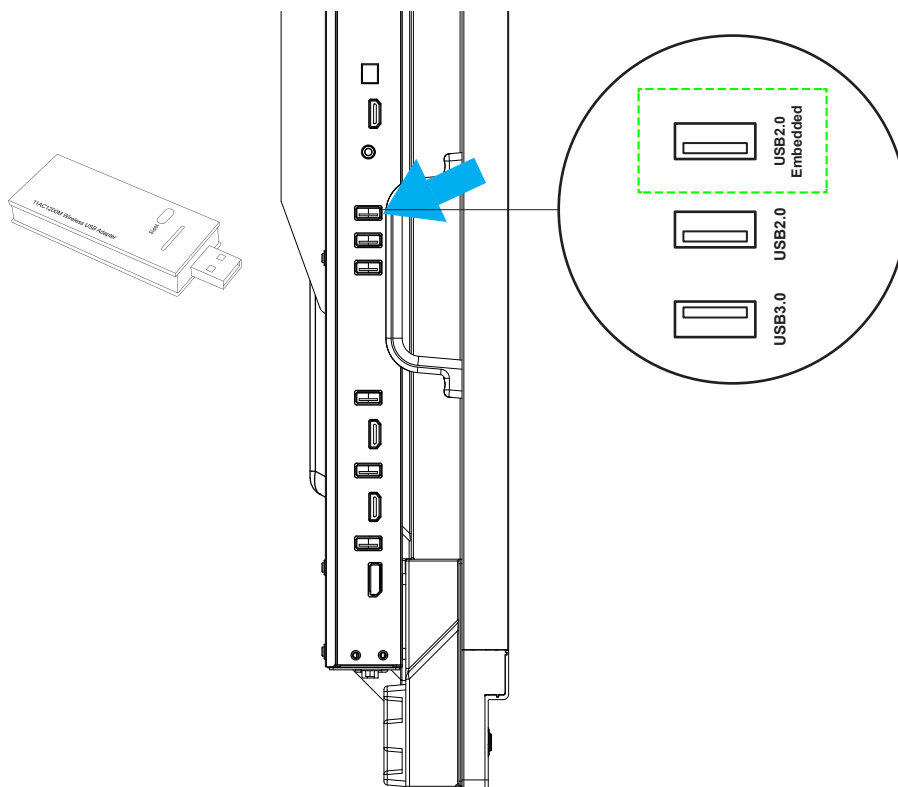

**Uwaga:** Informacje na temat konfiguracji ustawień sieci Wi-Fi można znaleźć w części „Konfiguracja ustawień sieci” na stronie 41.

# KONFIGURACJA I INSTALACJA

## Podłączanie uchwyty na pióro dotykowe

Aby zainstalować uchwyt na pióro dotykowe, należy wykonać poniższe czynności:

1. Przymocuj magnetyczny uchwyt na pióro dotykowe z przodu ekranu.

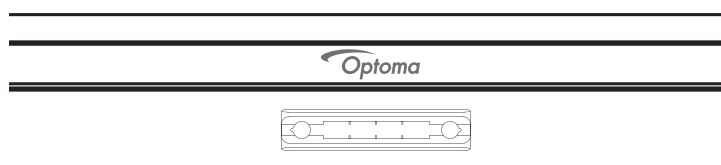

2. Włóż pióro dotykowe do uchwyty.

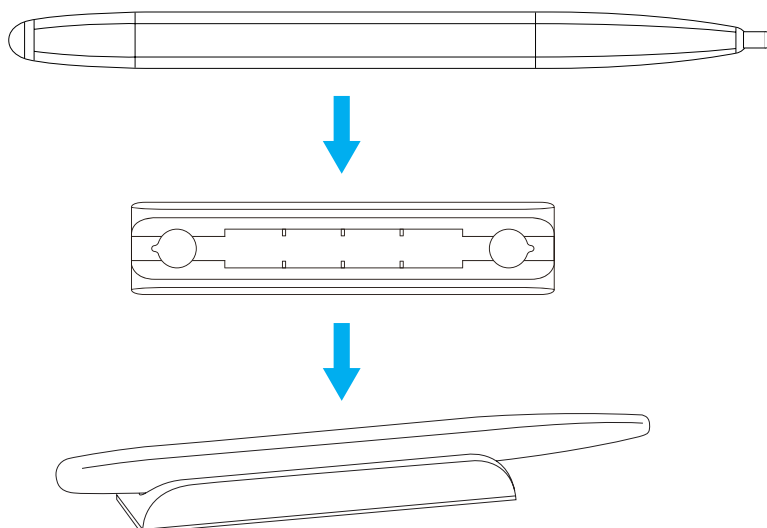

# KORZYSTANIE Z URZĄDZENIA

## Włączanie/wyłączanie zasilania

### Włączenie zasilania

**Uwaga:** Po prawidłowym podłączeniu przewodu zasilającego należy upewnić się, że przełącznik **zasilania** jest ustawiony w pozycji ON (WŁ.) (1).



Naciśnij przycisk **zasilania**, aby włączyć monitor IFP. Wskaźnik LED zacznie świecić na biało, co oznacza, że urządzenie jest gotowe do użytkowania.

**Uwaga:** W celu włączenia monitora IFP można także nacisnąć przycisk  na pilocie zdalnego sterowania.

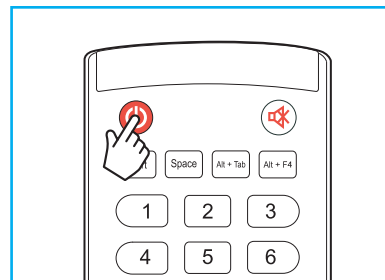
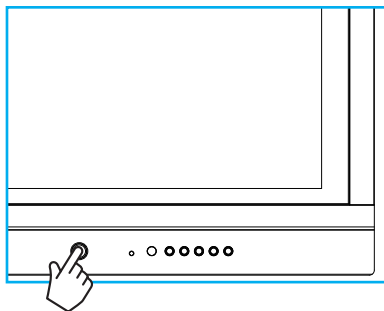

### Wyłączenie zasilania

Naciśnij przycisk **zasilania** i przytrzymaj go przez 3 sekundy, aby wyłączyć monitor IFP. Naciśnij przycisk **OK** w oknie dialogowym, aby od razu wyłączyć urządzenie lub poczekaj 10 sekund, aż monitor IFP wyłączy się automatycznie.

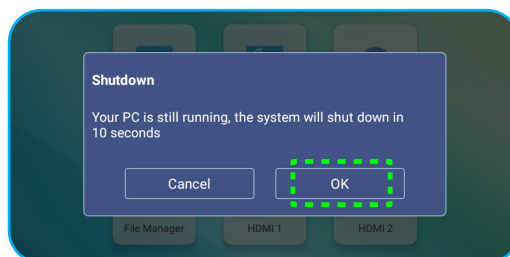

Gdy wskaźnik LED zacznie świecić na czerwono, oznacza to, że uaktywniony został tryb czuwania monitora IFP.

**Uwaga:**

- W celu wyłączenia monitora IFP można także nacisnąć przycisk  na pilocie zdalnego sterowania.
- W trybie czuwania monitor IFP nadal pobiera energię. Jeśli monitor IFP nie będzie używany przez dłuższy czas, zdecydowanie zalecane jest odłączenie przewodu zasilającego od gniazda elektrycznego.



# KORZYSTANIE Z URZĄDZENIA

## Kreator konfiguracji

Po włączeniu monitora IFP po raz pierwszy na ekranie pojawi się kreator konfiguracji.

**Uwaga:** Ten monitor IFP jest wyposażony w ekran dotykowy. Aby obsługiwać monitor IFP, wystarczy stuknąć ekran dotykowy.

1. Wybierz język menu ekranowego (OSD).



2. Jeśli chcesz połączyć monitor IFP z Internetem, wybierz jedną z dostępnych sieci i stuknij pozycję **Połącz**. W przeciwnym razie wybierz przycisk **Pomiń**.

### WAŻNE!

- *Przed nawiązaniem połączenia z siecią bezprzewodową należy upewnić się, że moduł Wi-Fi został prawidłowo podłączony do wbudowanego portu USB 2.0. Sprawdź informacje na stronie 26.*
- *W przypadku sieci zabezpieczonej hasłem trzeba wprowadzić tylko przy pierwszym połączeniu.*

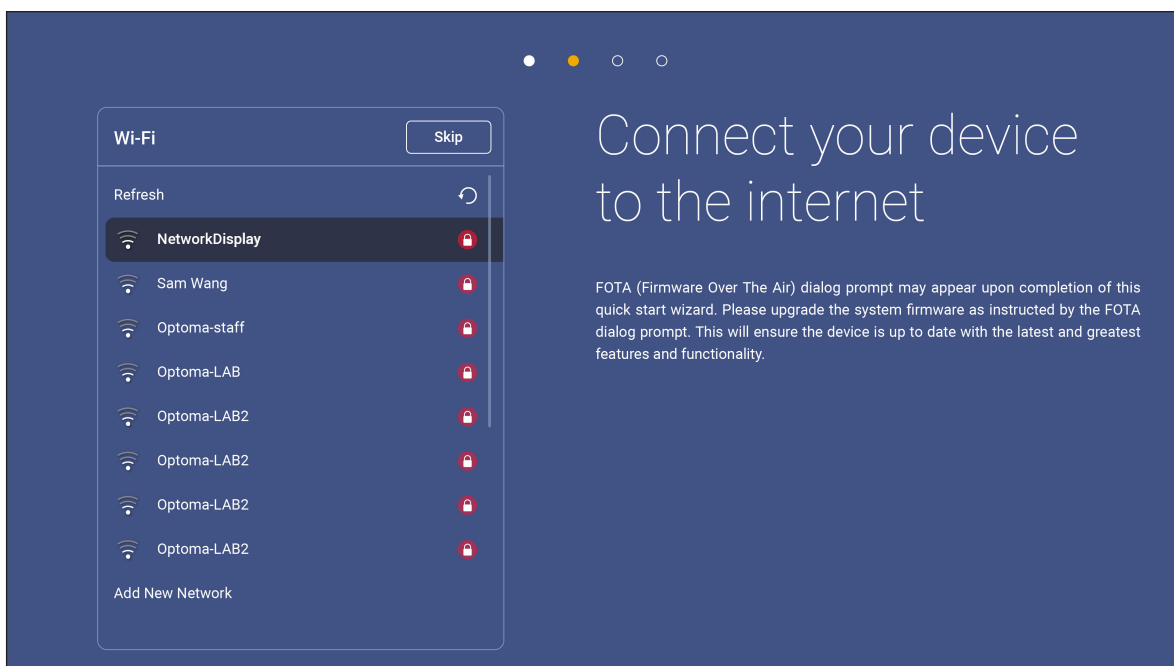

# KORZYSTANIE Z URZĄDZENIA

3. Skonfiguruj ustawienia związane z datą i godziną. Wybierz przycisk **Dalej**, aby kontynuować.

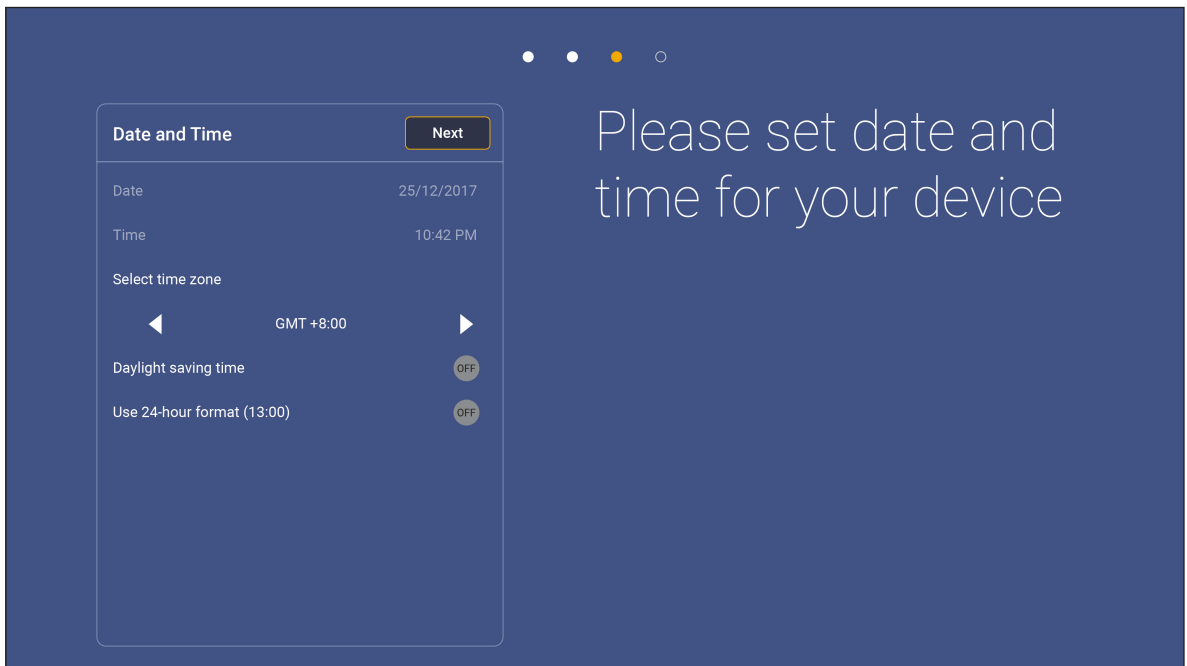

4. Przeczytaj dokumenty prawne firmy Optoma, w tym warunki użytkowania, politykę prywatności i politykę dotyczącą plików cookie. Stuknij przycisk **Zgadzam się**, aby ukończyć konfigurację. Monitor IFP jest gotowy do użytkowania.

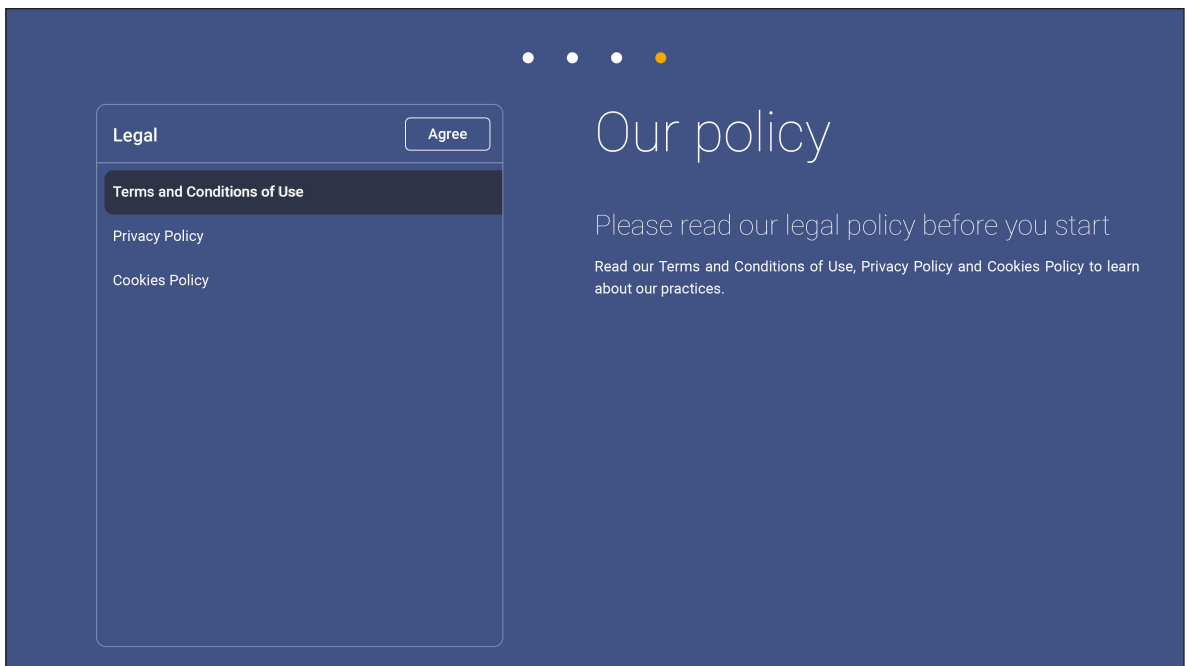



# PODSTAWOWA OBSŁUGA

## Przegląd ekranu głównego

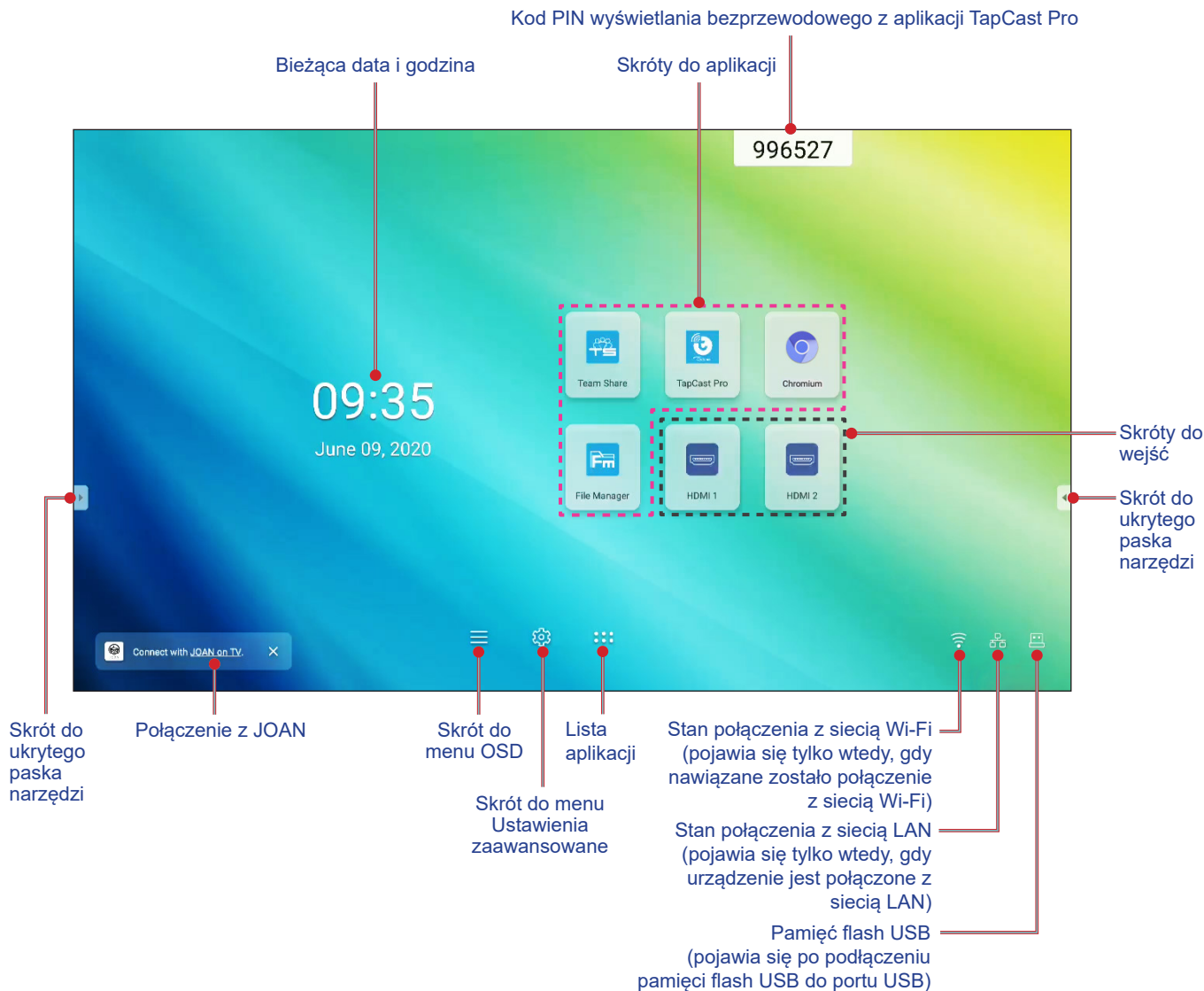
Ekran główny jest wyświetlany po każdym uruchomieniu monitora IFP.



W celu nawigacji po ekranie głównym należy wykonać poniższe czynności:

- Wybór opcji: stuknij żądaną pozycję.
- Regulacja ustawień: przesunij suwak w lewo lub w prawo.
- Wyświetlanie ukrytego paska narzędzi: stuknij przycisk  lub  po lewej/prawej stronie ekranu.

### Uwaga:

- *O ile nie określono inaczej, w części tej opisano obsługę monitora IFP za pomocą gestów dotykowych.*
- *Monitor IFP można także obsługiwać za pomocą pilota zdalnego sterowania.*

# PODSTAWOWA OBSŁUGA

## Menu Ustawienia

Przeciagnij dolną część dowolnego ekranu do góry w celu wyświetlenia menu **Konfiguracja**.



Menu **Konfiguracja** jest częścią menu **OSD**.

Aby wyświetlić inne pozycje menu **OSD**, stuknij przycisk  po lewej stronie menu **Konfiguracja**.



Menu **Setup**

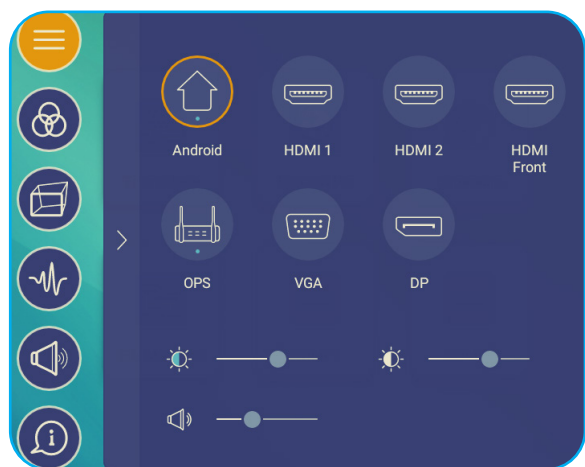

Menu **OSD**

# PODSTAWOWA OBSŁUGA

## Wybór źródła sygnału wejściowego

Dostępne źródło sygnału wejściowego jest oznaczone w menu **Konfiguracja** ikoną . Aby zmienić źródło sygnału wejściowego, wystarczy stuknąć to żądane.



### Uwaga:

- Więcej informacji na temat połączeń urządzenia można znaleźć w części „Przyłącza”.
- Opcja OPS jest dostępna tylko wtedy, gdy w gnieździe OPS monitora IFP zainstalowany jest moduł PC.

## Regulacja poziomu podświetlenia

W menu **Konfiguracja** przeciągnij suwak w prawo/lewo, aby dostosować poziom podświetlenia.

**Uwaga:** Aby zapewnić komfort oglądania, można włączyć funkcję Brak migotania. Opcja Brak migotania jest widoczna na ekranie tylko wtedy, gdy dla poziomu podświetlenia ustawiona jest wartość 100%.

**Uwaga:** Brak migotania oznacza, że urządzenie nie wykazuje widocznego ani niewidocznego migotania w zakresie częstotliwości 0–3000 Hz.

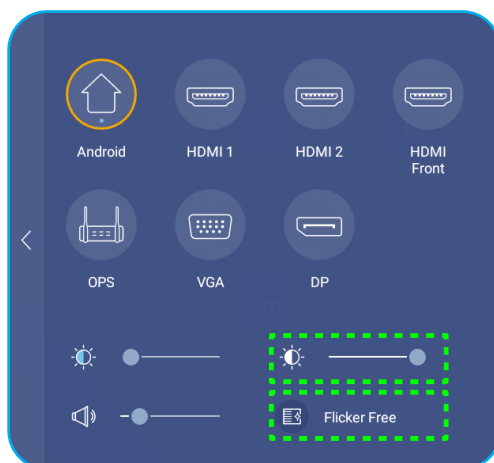

# PODSTAWOWA OBSŁUGA

## Włączanie funkcji Niska emisja światła niebieskiego

**WAŻNE!** *Badania wykazały, że tak jak promieniowanie ultrafioletowe może przyczyniać się do uszkodzenia oczu, tak krótkofalowe promieniowanie światła niebieskiego z wyświetlaczy może być powodem zmęczenia oczu i uszkodzenia siatkówki, a także może wpływać z czasem na zdolność widzenia. Funkcja Niska emisja światła niebieskiego firmy Optoma chroni oczy poprzez redukcję emisji światła niebieskiego.*

W menu **Konfiguracja** przeciągnij suwak w prawo/lewo, aby dostosować poziom emisji światła niebieskiego.

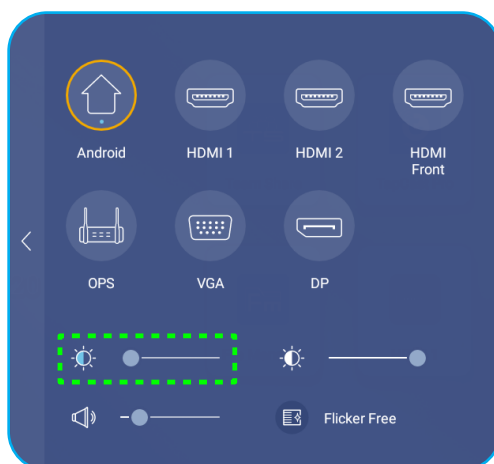

**WAŻNE!** *W celu ochrony oczu w przypadku długotrwałego korzystania z wyświetlaczy zdecydowanie zalecane jest stosowanie się do poniższych zaleceń:*

- *Pozwól oczom odpocząć przez 10 minut co 2 godziny ciągłego użytkowania.*
- *Co kilka godzin spójrz do góry ku brwiom, a następnie wykonaj oczami kilka dużych okręgów.*
- *Co 20 minut patrzenia na wyświetlacz spójrz w dal przez 20 sekund.*
- *Gdy pojawi się pieczenie, zamknij oczy na minutę.*

## Regulacja poziomu głośności

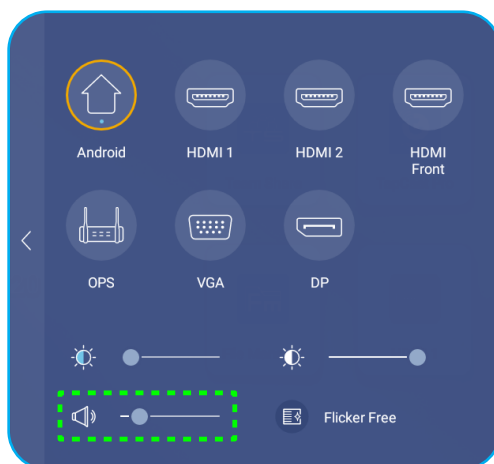

W menu **Konfiguracja** przeciągnij suwak w prawo/lewo, aby dostosować poziom głośności.



# PODSTAWOWA OBSŁUGA

## Konfiguracja ustawień OSD

Aby wyświetlić menu **OSD**, należy wykonać dowolną z poniższych czynności:

- Przeciągnij dolną część ekranu w górę, a następnie stuknij przycisk  po lewej stronie menu **Konfiguracja**. Aby uzyskać więcej informacji, patrz „Menu Ustawienia” na stronie 32.
- Naciśnij przycisk **Menu** na pilocie zdalnego sterowania.
- Stuknij przycisk  na ekranie głównym.

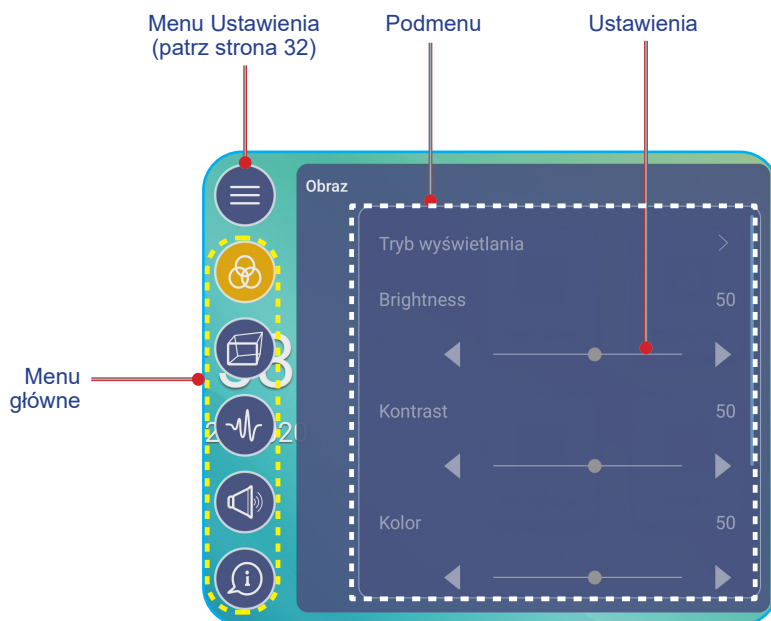

### Uwaga:

- Aby skonfigurować ustawienia menu **OSD**, wystarczy dotknąć żądanej pozycji na ekranie i użyć ekranowych elementów sterowania w celu dostosowania wartości lub wybrania ustawienia.
- Aby przejść z podmenu do menu głównego, należy stuknąć przycisk **Wstecz**.
- Aby zamknąć menu **OSD**, należy stuknąć dowolne miejsce na ekranie poza menu **OSD**.

## Konfiguracja ustawień obrazu

W menu **OSD** stuknij przycisk  w celu wyświetlenia menu **Obraz**, a następnie wykonaj poniższe czynności:



- Stuknij pozycję **Tryb wyświetlania**, aby wybrać jedną z dostępnych opcji: Prezentacja, Jasny, Kino lub Użytkownika.



# PODSTAWOWA OBSŁUGA

## Uwaga:

- W przypadku źródła Android funkcja odtwarzania USB obsługuje także zawartość HDR. Po odtworzeniu filmu HDR z dysku USB dla pozycji Tryb wyświetlania automatycznie ustawiona zostanie opcja HDR.
  - Ustawienia obrazu można dostosować tylko dla wejścia HDMI, VGA i OPS. W przypadku źródła Android pozycja ta będzie wyszarzona i nie będzie można jej dostosować.
  - Można dostosować do własnych preferencji ustawienia obrazu, takie jak jasność, kontrast, kolor lub temperatura kolorów. Po wybraniu pozycji **Resetuj** przywrócone zostaną domyślne ustawienia trybu wyświetlania.
- Stuknij przycisk ◀▶ przy pozycji **Jasność**, aby dostosować poziom jasności ekranu.
  - Stuknij przycisk ◀▶ przy pozycji **Kontrast**, aby dostosować poziom kontrastu ekranu.
  - Stuknij przycisk ◀▶ przy pozycji **Kolor**, aby dostosować poziom koloru ekranu od czarno-białego do pełnego nasycenia kolorów.
  - Stuknij przycisk ◀▶ przy pozycji **Temperatura kolorów**, aby wybrać jedną z dostępnych opcji: Standardowe, Ciepłe lub Zimne.
  - Stuknij pozycję **Resetuj**, aby przywrócić domyślne ustawienia trybu wyświetlania.

## Konfiguracja ustawień ekranu

W menu **OSD** stuknij przycisk  w celu wyświetlenia menu **Ekran**, a następnie wykonaj poniższe czynności:

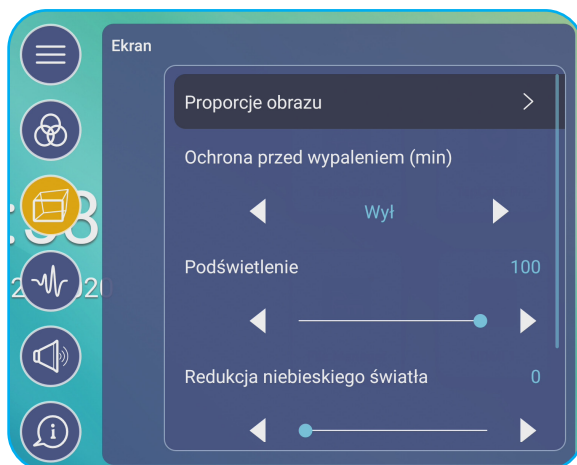

- Stuknij pozycję **Proporcje obrazu**, aby wybrać jedną z dostępnych opcji: 16:9, 4:3 lub PTP (ang. Pixel To Pixel; piksel do piksela).
- Stuknij przycisk ◀▶ przy pozycji **Ochrona przed wypaleniem (min)**, aby wybrać jedną z dostępnych opcji: Off (Wył.), 2, 3, 5, 30 lub 60.

**Uwaga:** Ochrona przed wypaleniem (min) ma na celu zapobieganie retencji obrazu.

- Stuknij przycisk ◀▶ przy pozycji **Podświetlenie**, aby dostosować poziom podświetlenia.  
**Uwaga:** Pozycję Podświetlenie można także dostosować w menu **Konfiguracja**. Patrz strona 33.
- Stuknij przycisk ◀▶ przy pozycji **Redukcja niebieskiego światła**, aby dostosować poziom emisji światła niebieskiego.  
**Uwaga:** Funkcję Redukcja niebieskiego światła można także dostosować w menu **Konfiguracja**. Patrz „Włączanie funkcji Niska emisja światła niebieskiego” na stronie 34.

- Stuknij przycisk ◀▶ przy pozycji **Dynamiczna czerń**, aby wybrać jedną z dostępnych opcji: Wył., Na podstawie zawartości lub Na podstawie oświetlenia otoczenia.



# PODSTAWOWA OBSŁUGA

## Konfiguracja ustawień sygnału (tylko dla wejścia VGA)

W menu **OSD** stuknij przycisk  w celu wyświetlenia menu **Sygnal**, a następnie wykonaj poniższe czynności:

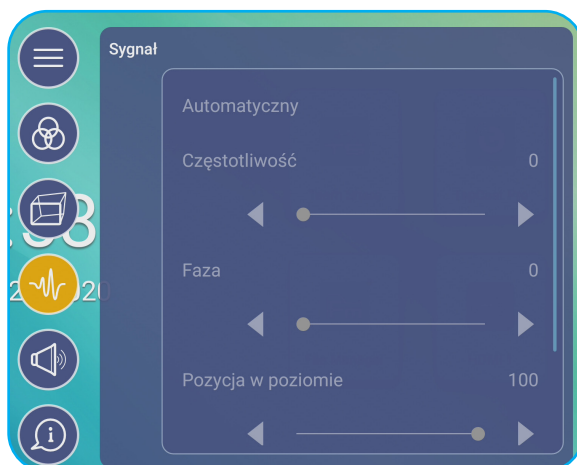

- Stuknij pozycję **Automatyczny** w celu automatycznego ustawiania zoptymalizowanej częstotliwości, fazy i pozycji obrazu.
- Stuknij przycisk ◀▶ przy pozycji **Częstotliwość**, aby dostosować pionowe zakłócenia obrazu.
- Stuknij przycisk ◀▶ przy pozycji **Faza**, aby dostosować poziome zakłócenia obrazu.
- Stuknij przycisk ◀▶ przy pozycji **Położenie w poziomie**, aby ręcznie dostosować położenie obrazu w poziomie.
- Stuknij przycisk ◀▶ przy pozycji **Położenie w pionie**, aby ręcznie dostosować położenie obrazu w pionie.

## Konfiguracja ustawień dźwięku

W menu **OSD** stuknij przycisk  w celu wyświetlenia menu **Dźwięk**, a następnie wykonaj poniższe czynności:

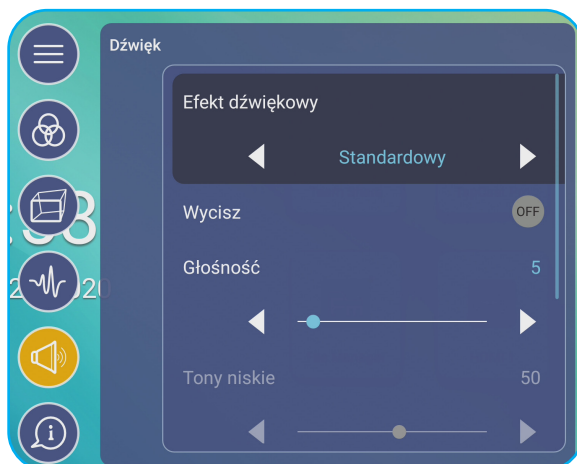

- Stuknij przycisk ◀▶ przy pozycji **Efekt dźwiękowy**, aby wybrać jedną z dostępnych opcji: Standardowy, Spotkanie, Klasa, Film lub Użytkownika.  
**Uwaga:** Po ustawieniu dla efektu dźwiękowego opcji **Użytkownika** można dostosować do własnych preferencji ustawienia dźwięku, takie jak poziom tonów niskich i wysokich.
- Stuknij pozycję **Wycisz** w celu włączenia lub wyłączenia wyciszenia dźwięku.  
**Uwaga:** Wyciszenie dźwięku można także włączyć lub wyłączyć, naciskając przycisk  na pilocie zdalnego sterowania.
- Stuknij przycisk ◀▶ przy pozycji **Głośność**, aby dostosować poziom głośności.
- Stuknij przycisk ◀▶ przy pozycji **Tony niskie**, aby ustawić poziom tonów niskich odpowiedni dla danego pomieszczenia.  
**Uwaga:** Poziom tonów niskich i wysokich można dostosować tylko po ustawieniu dla pozycji **Efekt dźwiękowy** opcji **Użytkownika**. W innych trybach efektów dźwiękowych parametry te są wstępnie ustawione i nie można ich zmienić.

# PODSTAWOWA OBSŁUGA

- Stuknij przycisk ◀▶ przy pozycji **Tony wysokie**, aby ustawić poziom tonów wysokich odpowiedni dla danego pomieszczenia.
- Stuknij przycisk ◀▶ przy pozycji **Balans**, aby ustawić poziom balansu dźwiękowego odpowiedni dla danego pomieszczenia.

## Wyświetlanie informacji o urządzeniu

W menu **OSD** stuknij przycisk ⓘ w celu wyświetlenia menu **Informacje**, a następnie wykonaj poniższe czynności:

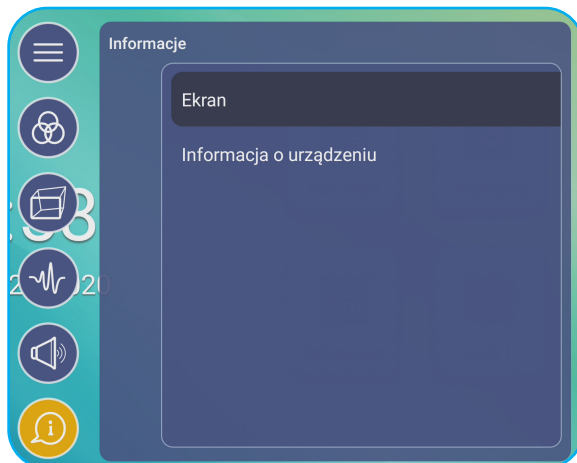

- Stuknij pozycję **Ekran**, aby wyświetlić informacje o trybie wyświetlania, bieżącym źródle sygnału wejściowego, rozdzielczości, głębi kolorów i formacie kolorów.
- Stuknij pozycję **Informacje o urządzeniu**, aby wyświetlić nazwę modelu regulacyjnego, numer seryjny, wersję oprogramowania sprzętowego i wersję systemu Android.

# PODSTAWOWA OBSŁUGA

## Konfiguracja ustawień zaawansowanych

Aby wyświetlić menu **Ustawienia zaawansowane**, stuknij przycisk  na ekranie głównym.

**Uwaga:** Ustawienia zaawansowane można modyfikować tylko w trybie Android.

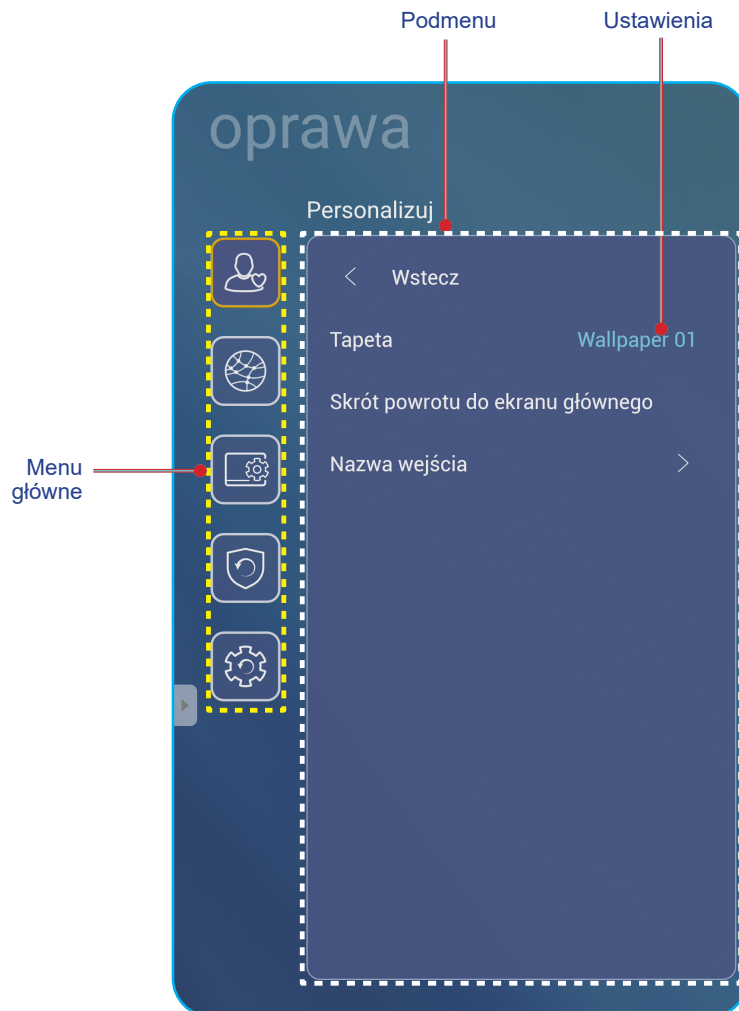

### Uwaga:

- Aby skonfigurować ustawienia menu **Ustawienia zaawansowane**, wystarczy dotknąć żądanej pozycji na ekranie i użyć ekranowych elementów sterowania w celu dostosowania wartości lub wybrania ustawienia.
- Aby przejść z podmenu do menu głównego, należy stuknąć przycisk **Wstecz**.
- Aby zamknąć menu **Ustawienia zaawansowane**, należy stuknąć dowolne miejsce na ekranie poza menu **Ustawienia zaawansowane**.

# PODSTAWOWA OBSŁUGA

## Personalizacja systemu

W menu **Ustawienia zaawansowane** stuknij przycisk  w celu wyświetlenia menu **Personalizuj**, a następnie wykonaj poniższe czynności:

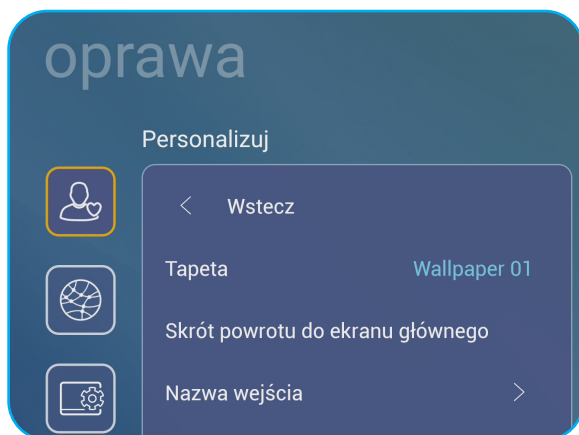

- Stuknij pozycję **Tapeta**, a następnie wybierz jeden z dostępnych obrazów spośród tapet domyślnych lub obrazów z galerii (**Wybierz spośród plików**). Aby potwierdzić tapetę, stuknij przycisk **Zapisz** w oknie dialogowym.

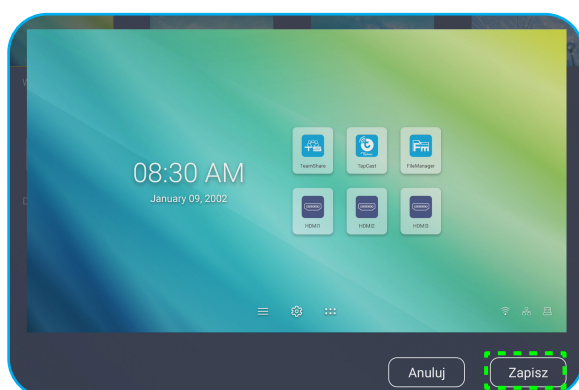

- Stuknij pozycję **Skrót powrotu do ekranu głównego**, aby dostosować skróty ekranu głównego. Stuknij skrót, który chcesz zmienić. Następnie wybierz nowy skrót i potwierdź wybór, stukając przycisk **Gotowe** w oknie dialogowym.

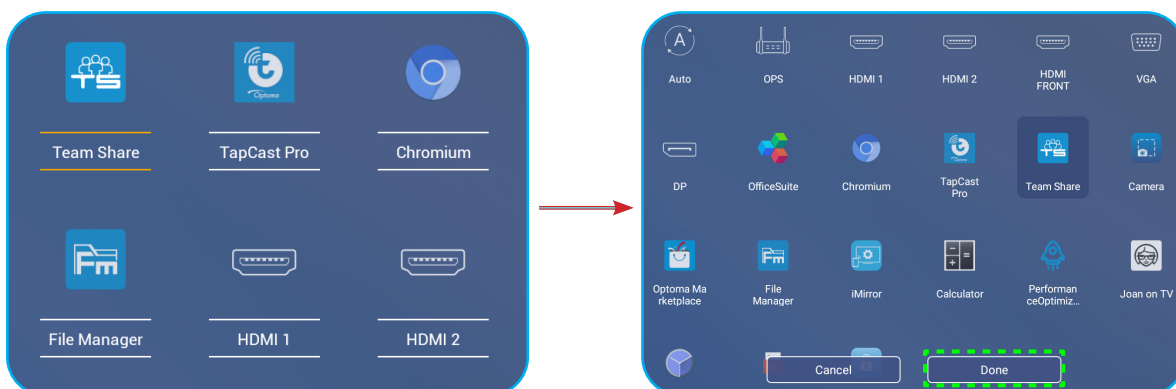

# PODSTAWOWA OBSŁUGA

- Stuknij pozycję **Nazwa wejścia**, aby zmienić nazwę wejścia. Stuknij nazwę wejścia, którą chcesz zmienić, a następnie wprowadź nową nazwę i potwierdź zmianę, stukając przycisk **OK** w oknie dialogowym.

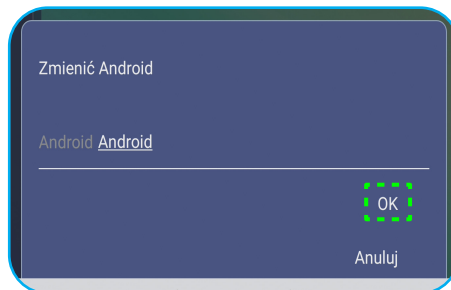

## Konfiguracja ustawień sieci

W menu **Ustawienia zaawansowane** stuknij przycisk  w celu wyświetlenia menu **Sieć**, a następnie wykonaj poniższe czynności:

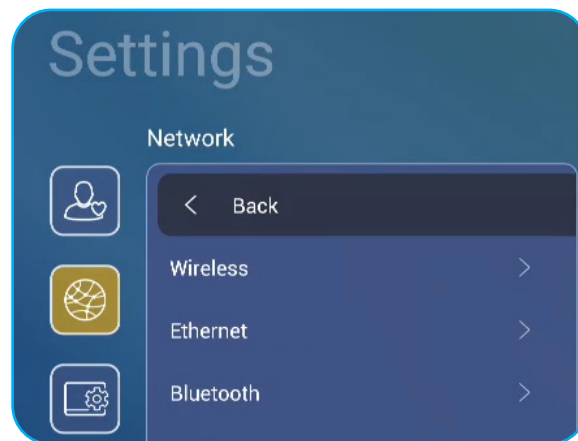

- Stuknij pozycję **Bezprzewodowa** w celu połączenia monitora IFP z siecią Wi-Fi i wyświetlenia bieżącego stanu połączenia. Upewnij się, że funkcja Wi-Fi została włączona. Na liście **Dostępne sieci** stuknij preferowaną sieć Wi-Fi. W razie konieczności wprowadź hasło dostępu.

**WAŻNE!** *Przed nawiązaniem połączenia z siecią bezprzewodową należy upewnić się, że moduł Wi-Fi został prawidłowo zainstalowany we wbudowanym porcie USB 2.0. Aby uzyskać więcej informacji, patrz strona 26.*

# PODSTAWOWA OBSŁUGA

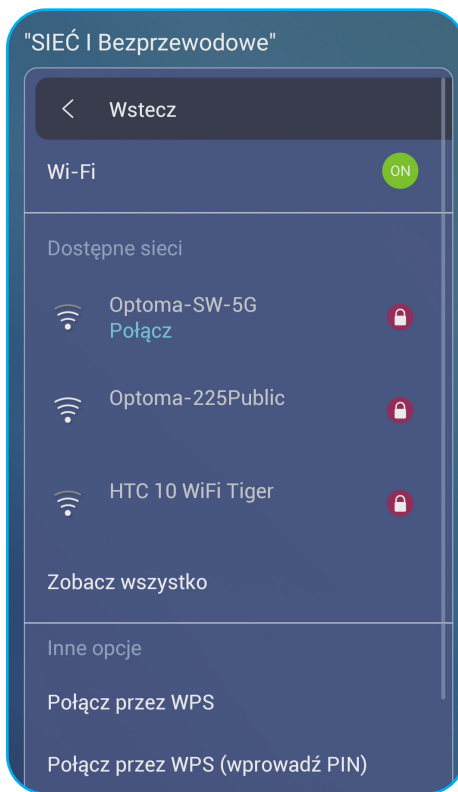

**Uwaga:** W obszarze **Inne opcje** można skonfigurować dodatkowe ustawienia sieci bezprzewodowej, takie jak nawiązanie połączenia za pomocą funkcji WPS, dodanie nowej sieci i skonfigurowanie ustawień hotspota przenośnego.

- Stuknij pozycję **Ethernet**, aby skonfigurować ustawienia sieci LAN i wyświetlić bieżący stan połączenia. Wprowadź ustawienia serwera proxy i adresu IP (DHCP lub statyczny). Stuknij pozycję **Resetuj**, aby przywrócić wszystkie domyślne ustawienia sieci.

**WAŻNE!** W celu połączenia z siecią przewodową należy upewnić się, że monitor IFP jest połączony z siecią LAN. Aby uzyskać więcej informacji, patrz strona 26.



# PODSTAWOWA OBSŁUGA

## Konfiguracja ustawień urządzenia

W menu **Ustawienia zaawansowane** stuknij przycisk  w celu wyświetlenia menu **Urządzenie**, a następnie wykonaj poniższe czynności:

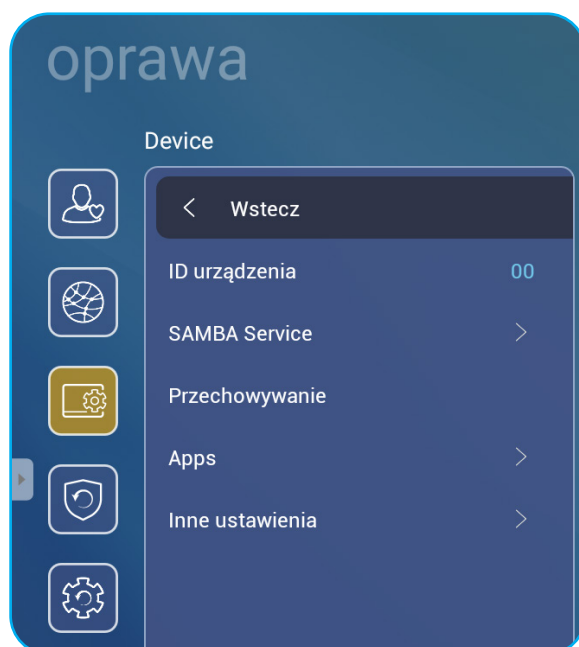

# PODSTAWOWA OBSŁUGA

- Stuknij pozycję **ID urządzenia**, aby przypisać nowy identyfikator do monitora IFP. Aby potwierdzić, stuknij przycisk **OK**.

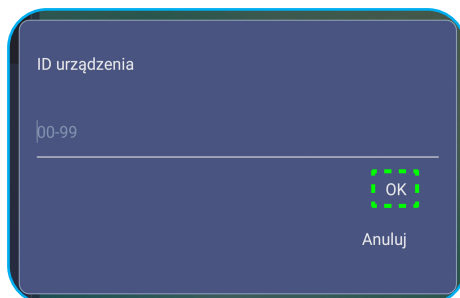

**Uwaga:** Identyfikator urządzenia jest powiązany z identyfikatorem urządzenia funkcji **Optoma ProService**.

- Stuknij pozycję **Usługa SAMBA**, aby włączyć lub wyłączyć usługę SAMBA i skonfigurować powiązane parametry.  
**Uwaga:** Po włączeniu tej usługi można udostępniać foldery z monitora IFP innym urządzeniom w tej samej sieci. Aby móc pobrać dane z monitora IFP na komputer, należy nawiązać połączenie na podstawie adresu IP, a następnie w celach bezpieczeństwa można ustawić hasło dla konta.
- Stuknij pozycję **Przechowywanie**, aby wyświetlić zużycie pamięci.

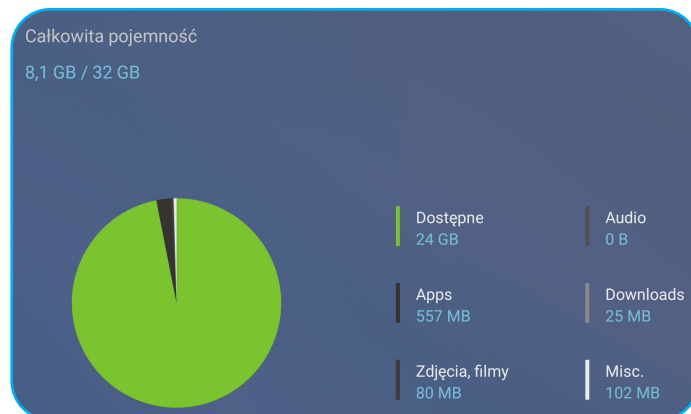

- Stuknij pozycję **Apps**, aby wyświetlić informacje o aplikacjach, wyczyścić dane aplikacji i pamięci podręcznej, a także wymusić zatrzymanie aplikacji. Wybierz aplikację z listy, aby wyświetlić jej wersję, wyczyścić dane (**Clear data**) i pamięć podręczną (**Wyczyść pamięć podręczną**) oraz wyświetlić uprawnienia. Aby wymusić zatrzymanie aplikacji, stuknij przycisk **Wymuś zatrzymanie**.

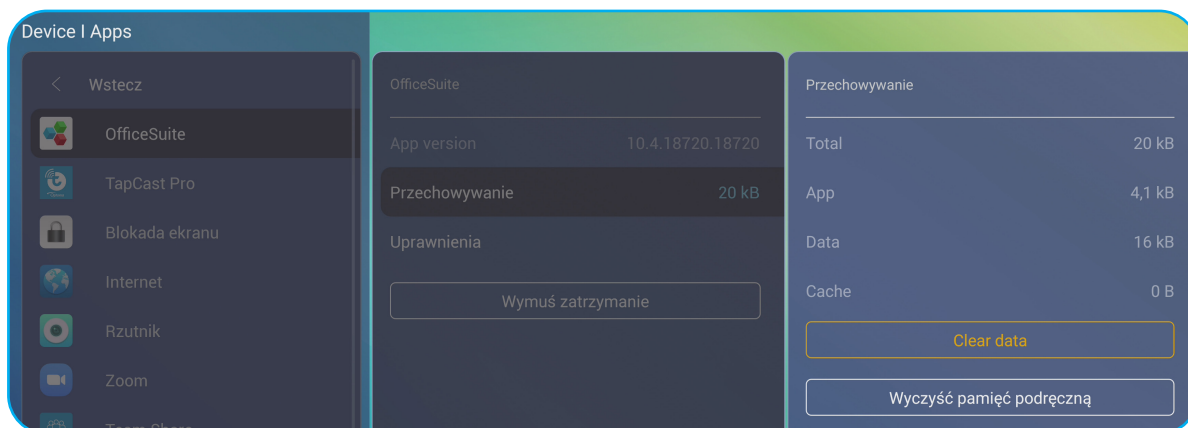

- Stuknij pozycję **Inne ustawienia**, aby skonfigurować boczny pasek narzędzi, przestawny pasek narzędzi adnotacji, dźwięk przy dotyku i ustawienia poczty e-mail. Stuknij dowolną z poniższych pozycji:
  - Przycisk ◀▶ przy pozycji **Ustawienia bocznego paska narzędzi**, aby wybrać jedną z dostępnych lokalizacji wyświetlania bocznego paska narzędzi: Wszystkie kanały, Tylko Android lub Wyłącz.
  - **Przestawny**, aby włączyć lub wyłączyć przestawny pasek narzędzi adnotacji. Aby uzyskać więcej informacji, patrz strona 60.
  - **Dźwięk przy dotyku**, aby włączyć lub wyłączyć reakcję dźwiękową po stuknięciu elementów na ekranie.
  - **Poczta e-mail**, aby skonfigurować ustawienia poczty e-mail.



# PODSTAWOWA OBSŁUGA

## Konfiguracja ustawień zabezpieczeń

W menu **Ustawienia zaawansowane** stuknij przycisk  w celu wyświetlenia menu **Zabezpieczenia**, a następnie wykonaj poniższe czynności:

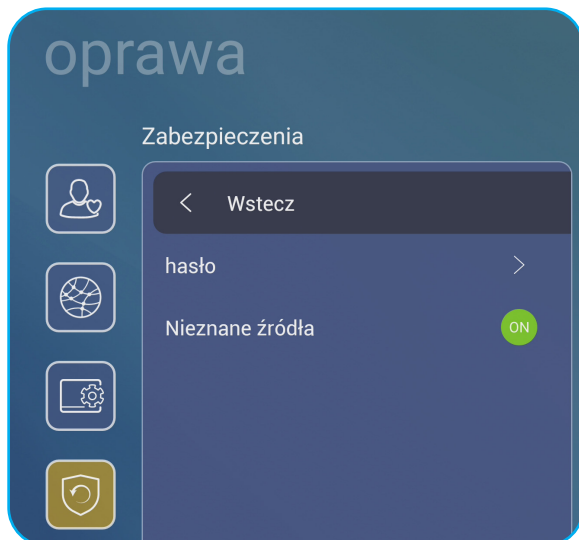

- Stuknij pozycję **Hasło**, aby ustawić hasło blokady ekranu lub hasło dostępu do USB/Wi-Fi. Aby ustawić hasła, należy wykonać dowolną z poniższych czynności:
  - Stuknij pozycję **Ustawienia hasła blokady ekranu** i wprowadź dwa razy nowe hasło w oknie dialogowym. Aby potwierdzić, stuknij przycisk **OK**.

**Uwaga:** Aby usunąć hasło blokady ekranu, stuknij pozycję **Usuń hasło blokady ekranu** (widoczna tylko wtedy, gdy ustawione jest hasło).

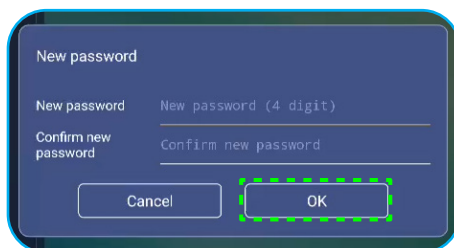

- Aby włączyć lub wyłączyć moduł USB/Wi-Fi i ustawić hasło dostępu do USB/Wi-Fi, wykonaj poniższe czynności:

- a) Naciśnij przyciski **Source + 5 + 9 + 8 + 0** na pilocie zdalnego sterowania, a następnie wprowadź hasło dostępu do pozycji **Menu debugowania** w oknie dialogowym **Wprowadź hasło**. Po zakończeniu stuknij przycisk **OK**.

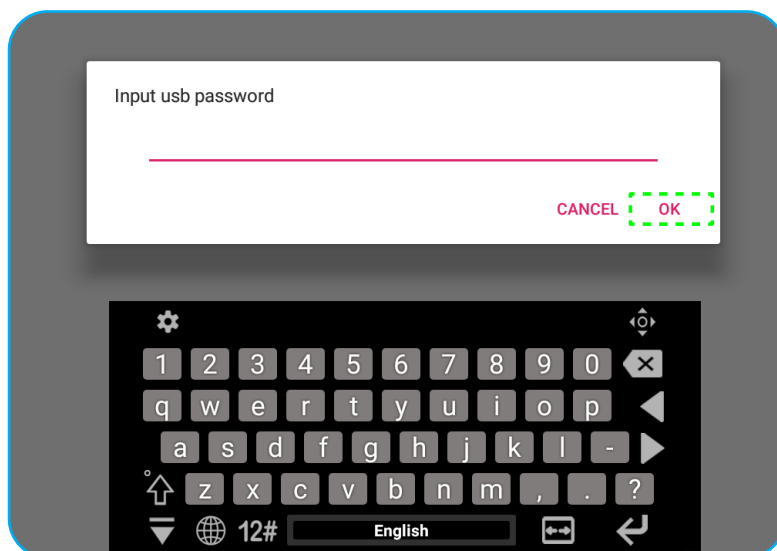

# PODSTAWOWA OBSŁUGA

Po wprowadzeniu prawidłowego hasła wyświetlona zostanie pozycja **Menu debugowania**.

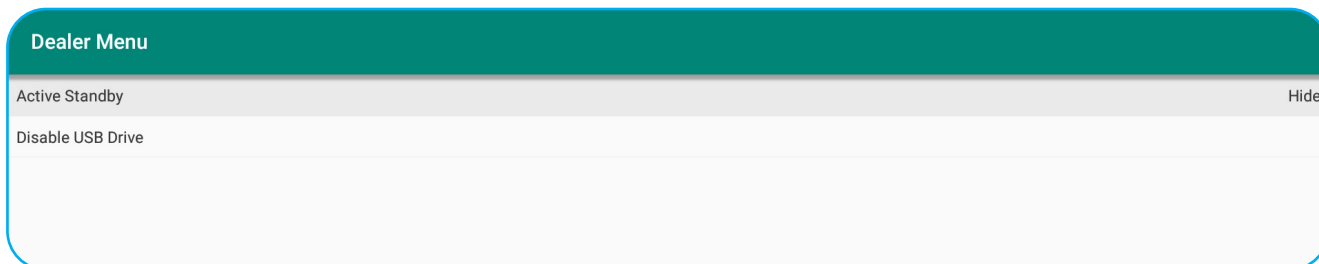

b) Stuknij ikonę >>> obok pozycji **Disable Wyłącz moduł USB/Wi-Fi**, aby włączyć lub wyłączyć odpowiednią funkcję. Aby włączyć, wybierz w oknie dialogowym opcję **Wł.**, a aby wyłączyć, wybierz opcję **Wył.**

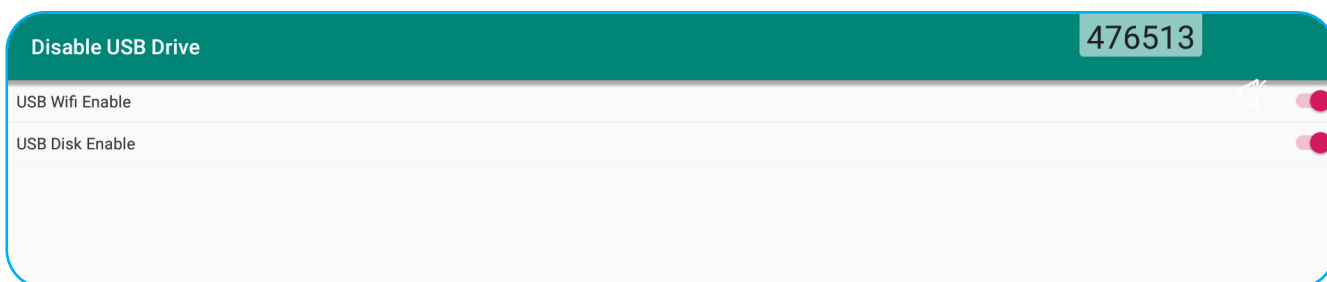

Po wybraniu opcji **Wł.** automatycznie wyświetlone zostanie menu **Ustawienia zaawansowane > Zabezpieczenia > Hasło** z widoczną opcją **Hasło dostępu do USB/Wi-Fi**.

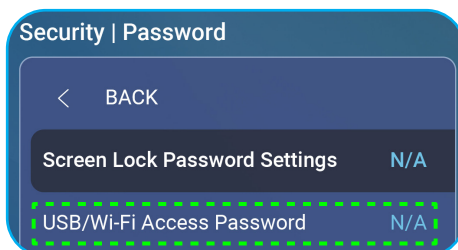

c) Stuknij pozycję **Hasło dostępu do USB/Wi-Fi** i wprowadź dwa razy nowe hasło w oknie dialogowym. Aby potwierdzić, stuknij przycisk **OK**.

**Uwaga:** Aby usunąć hasło dostępu, stuknij pozycję **Usuń hasło dostępu do USB/Wi-Fi** (widoczna tylko wtedy, gdy ustawione jest hasło).

- Stuknij pozycję **Nieznane źródła**, aby włączyć lub wyłączyć możliwość instalowania aplikacji innych firm.

# PODSTAWOWA OBSŁUGA

## Konfiguracja ustawień systemu

W menu **Ustawienia zaawansowane** stuknij przycisk  w celu wyświetlenia menu **System**, a następnie wykonaj poniższe czynności:

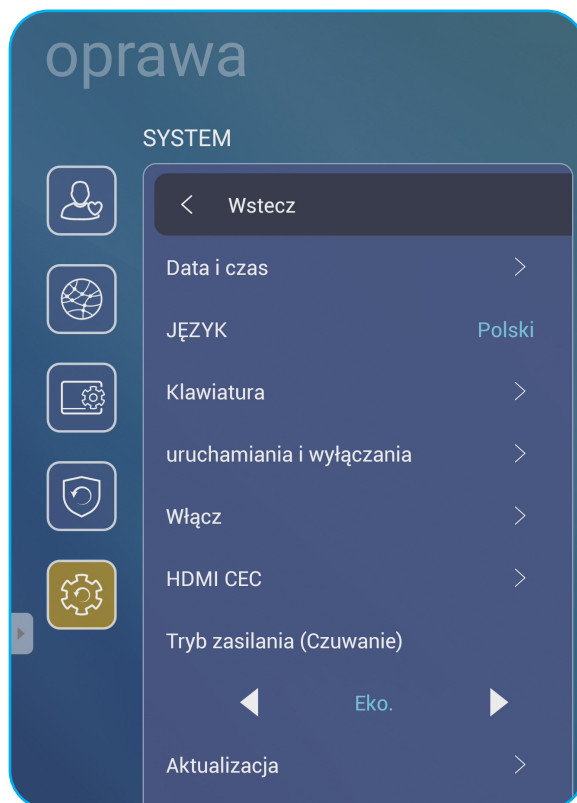

- Stuknij pozycję **Data i czas**, aby skonfigurować ustawienia związane z datą i godziną. Stuknij dowolną z poniższych pozycji:

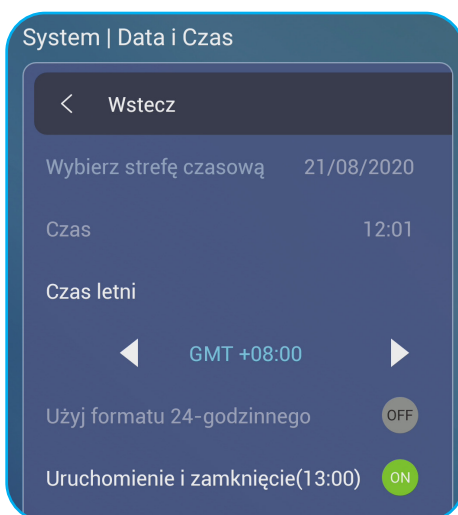

- **Wybierz strefę czasową**, aby ustawić strefę czasową danego obszaru.
- **Czas letni**, aby włączyć lub wyłączyć czas letni (jeśli obowiązuje).
- **Użyj formatu 24-godzinnego (13:00)**, aby włączyć lub wyłączyć wyświetlanie godziny w formacie 24-godzinnym.
- Stuknij pozycję **Język**, aby wybrać jedną z dostępnych opcji językowych: English (Angielski), French (Francuski), Spanish (Hiszpański), Traditional Chinese (Chiński tradycyjny), Simplified Chinese (Chiński uproszczony), Portuguese (Portugalski), German (Niemiecki), Dutch (Holenderski), Polish (Polski), Russian (Rosyjski), Czech (Czeski), Danish (Duński), Swedish (Szwedzki), Italian (Włoski), Turkish (Turecki), Arabic (Arabski) i Romanian (Rumuński).

# PODSTAWOWA OBSŁUGA

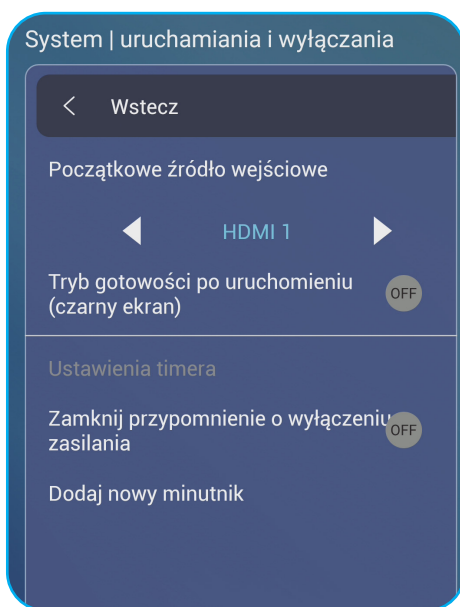

- Stuknij pozycję **Klawiatura**, aby wyświetlić klawiatury i zarządzać nimi.
- Stuknij pozycję **Włączanie i wyłączenie**, aby skonfigurować ustawienia związane z włączaniem i wyłączeniem monitora IFP. Stuknij dowolną z poniższych pozycji:
  - Przycisk ◀▶ przy pozycji **Początkowe źródło wejściowe**, aby wybrać jedną z dostępnych opcji wejścia przy włączaniu: Wejście przy ostatnim wyłączeniu, Android, OPS, HDMI1, HDMI2, przednie HDMI, DisplayPort lub VGA, DP.
  - **Tryb gotowości po uruchomieniu (czarny ekran)**, aby włączyć lub wyłączyć tryb czuwania po uruchomieniu urządzenia.
  - **Ustawienia timera > Zamknij przypomnienie o wyłączeniu zasilania**, aby włączyć lub wyłączyć przypomnienie o zbliżającym się wyłączeniu po zaprogramowaniu wyłączenia monitora IFP.
  - **Ustawienia timera > Dodaj nowy minutnik**, aby ustawić timer włączania lub wyłączenia. Aby ustawić harmonogram, wykonaj następujące czynności:
    - a) Aby włączyć timer włączania i/lub timer wyłączenia, zaznacz pole wyboru obok pozycji **Timer włączania** i **Timer wyłączenia**.
    - b) Ustaw godzinę i wybierz dni włączania lub wyłączenia monitora IFP.
    - c) Stuknij przycisk **Gotowe**, aby zapisać harmonogram.

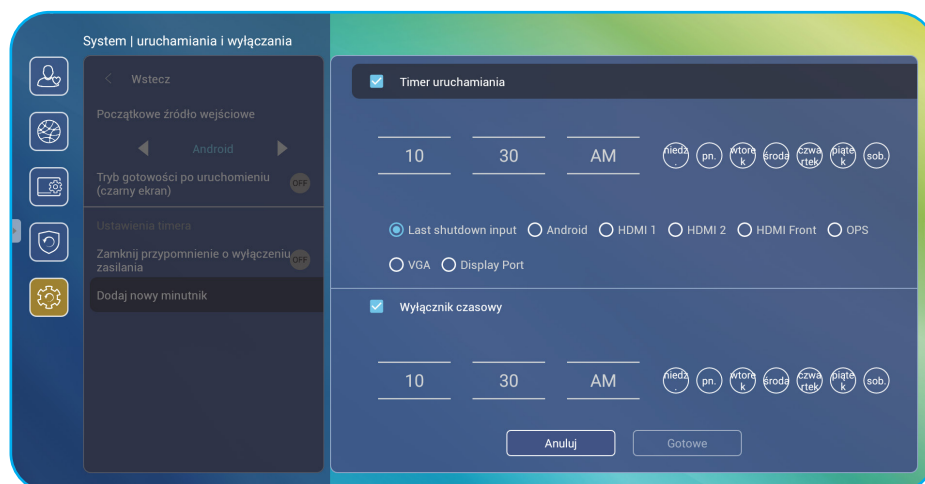

# PODSTAWOWA OBSŁUGA

d) Zaznacz pole wyboru obok nowego harmonogramu w pozycji **Ustawienia zaawansowane > System > Włączanie i wyłączanie**, aby uaktywnić harmonogram.

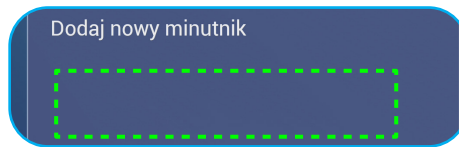

- Stuknij pozycję **Zasilanie**, aby skonfigurować ustawienia zasilania. Stuknij dowolną z poniższych pozycji:
  - **Włącz przy sygnale**, aby włączyć lub wyłączyć funkcję włączania monitora IFP po wykryciu sygnału wejściowego.
  - **Włącz przy zasilaniu**, aby włączyć lub wyłączyć funkcję włączania monitora IFP z poziomu źródła zasilania.  
**Uwaga:** Funkcja *Włącz przy zasilaniu* jest przydatna w przypadku instalacji opartych na włącznikach czasowych.
  - Przycisk ◀▶ przy pozycji **Automatyczne wyłączenie (min)**, aby wybrać jeden z dostępnych przedziałów czasowych podanych w minutach w celu automatycznego wyłączenia monitora IFP, gdy nie zostanie wykryte żadne źródło sygnału wejściowego: Wył. (funkcja jest wyłączona), 5, 10, 15, 20, 25, 30, 35, 40, 45, 50, 55 lub 60.
  - **Wake on LAN**, aby włączyć lub wyłączyć zdalne włączanie monitora IFP przez sieć LAN.  
**Uwaga:** Funkcja *Wake on LAN* nie działa i jest wyszarzona, gdy dla pozycji *Tryb zasilania (Czuwanie)* ustawiona jest opcja **Aktywny**.
- Stuknij pozycję **HDMI CEC**, aby włączyć lub wyłączyć dowolną z dostępnych opcji: Włącz monitor, a następnie odtwarzacz, Wyłącz monitor, a następnie odtwarzacz, Włącz odtwarzacz, a następnie monitor lub Wyłącz odtwarzacz, a następnie monitor.
- Stuknij przycisk ◀▶ przy pozycji **Tryb zasilania (Czuwanie)**, aby wybrać jedną z dostępnych opcji: Eko lub Aktywny. Opcja **Aktywny** jest domyślnie niewidoczna. Aby włączyć opcję **Aktywny**, wykonaj poniższe czynności:

a) Naciśnij przyciski **Input + 5 + 9 + 8 + 0** na pilocie zdalnego sterowania. Wyświetlona zostanie pozycja **Menu debugowania**.

b) Stuknij opcję **Ukryj** obok pozycji **Aktywny tryb czuwania**. Wybierz opcję **Pokaż** w oknie dialogowym.

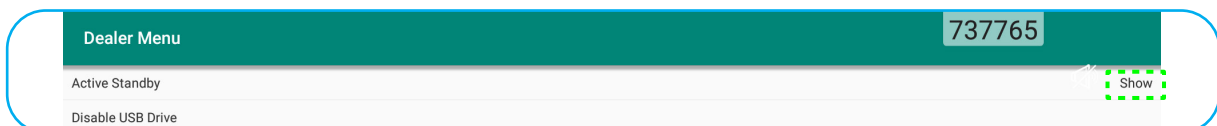

c) Stuknij pozycję **Wyjście**, aby wyjść z pozycji **Menu debugowania**.

Opcja **Aktywny** pojawi się w pozycji **Ustawienia zaawansowane > System > Tryb zasilania (Czuwanie)**.

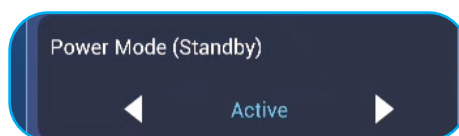

**Uwaga:** Funkcje **Optoma ProService** i zdalnego włączania przez sieć LAN będą działać tylko wtedy, gdy dla pozycji *Tryb zasilania (Czuwanie)* ustawiona zostanie opcja **Aktywny**.

**Uwaga:** W trybie **Aktywny tryb czuwania** pobierana jest większa ilość energii, ponieważ wyłączane jest tylko podświetlenie systemu, natomiast płyta główna działa nadal, oczekując na polecenia włączenia zasilania przez sieć LAN oraz polecenia funkcji **Optoma ProService**. Jeśli korzystanie z funkcji zdalnego włączania zasilania nie jest konieczne, zalecane jest ustawienie trybu **Eco**. Ekologiczny tryb czuwania, który zapewnia oszczędność energii.

**Uwaga:** Ponadto zdecydowanie zalecane jest przełączenie z powrotem do trybu **Eco**. Ekologiczny tryb czuwania i wyłączenie monitora IFP na pewien czas. Umożliwi to zwolnienie pamięci i obciążenia procesora systemu monitora IFP.

# PODSTAWOWA OBSŁUGA

- Stuknij pozycję **Aktualizacja**, aby skonfigurować ustawienia uaktualniania. Stuknij dowolną z poniższych pozycji:

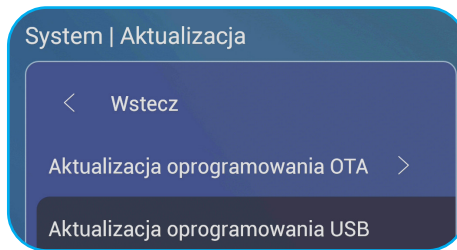

- **Aktualizacja oprogramowania OTA (ang. Over-The-Air)**, aby włączyć lub wyłączyć aktualizacje oprogramowania przez Internet. Stuknij opcję **Automatycznie**, aby włączyć automatyczne sprawdzanie dostępności aktualizacji oprogramowania sprzętowego po każdym włączeniu systemu monitora IFP i jego połączeniu z Internetem. Jeśli opcja **Automatycznie** nie zostanie włączona, system nie będzie automatycznie sprawdzał dostępności aktualizacji oprogramowania sprzętowego. Aby ręcznie sprawdzić dostępność aktualizacji, stuknij pozycję **Aktualizacja**.

**Uwaga:** Aktualizowanie oprogramowania przez Internet wymaga połączenia z siecią.

- **Aktualizacja oprogramowania USB**, aby zaktualizować oprogramowanie z pamięci flash USB.

**Uwaga:** W celu zaktualizowania oprogramowania należy najpierw zapisać plik aktualizacji w pamięci flash USB, a następnie podłączyć ją do dostępnego portu USB monitora IFP. Należy przejść kolejno do pozycji **Ustawienia zaawansowane > System > Aktualizacja > Aktualizacja oprogramowania USB** i stuknąć przycisk **Start** w oknie dialogowym.

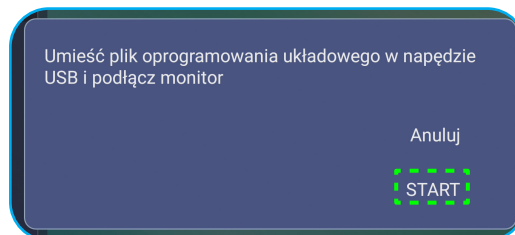



**Uwaga:** W przypadku aktualizowania oprogramowania sprzętowego monitora IFP z pamięci USB należy najpierw rozpakować plik aktualizacji, a następnie skopiować go do katalogu głównego pamięci USB. Należy upewnić się, że pamięć flash USB jest sformatowana w systemie plików FAT32.

**WAŻNE!** W czasie procesu aktualizacji, zarówno OTA, jak i z pamięci USB, **NIE WOLNO** wyłączać monitora IFP i **NIE WOLNO** odłączać pamięci USB od monitora IFP. W przeciwnym razie system zostanie uszkodzony.











# PODSTAWOWA OBSŁUGA

## Boczny pasek narzędzi

Stuknij przycisk  lub , aby wyświetlić boczny pasek narzędzi. Panel można przeciągnąć, aby zmienić jego położenie na ekranie.



Boczny pasek narzędzi

- Aby ukryć pasek narzędzi, stuknij przycisk .
- Aby wrócić na poprzedni ekran, stuknij pozycję .
- Aby wrócić na ekran główny, stuknij pozycję .
- Aby wyświetlić ostatnie zadania, stuknij pozycję . Aby uzyskać więcej informacji, patrz „Wyświetlanie ostatnich zadań” na stronie 52.
- Aby wyświetlić menu **Konfiguracja**, stuknij pozycję . Aby uzyskać więcej informacji, patrz „Menu Ustawienia” na stronie 32.
- Aby uruchomić aplikację **Team Share**, stuknij pozycję . Aby uzyskać więcej informacji, patrz „Aplikacja Team Share” na stronie 53.
- Aby uruchomić aplikację do adnotacji, stuknij pozycję . Aby uzyskać więcej informacji, patrz „Aplikacja do adnotacji” na stronie 58.
- Aby zatrzymać bieżący ekran, stuknij pozycję . Aby uzyskać więcej informacji, patrz „Zatrzymanie ekranu” na stronie 59.
- Aby włączyć funkcję nagrywania ekranu, stuknij pozycję . Aby uzyskać więcej informacji, patrz „Rejestrator ekranu” na stronie 60.

# PODSTAWOWA OBSŁUGA

## Wyświetlanie ostatnich zadań

Stuknij kolejno pozycje  > , aby wyświetlić wszystkie ostatnio używane aplikacje.

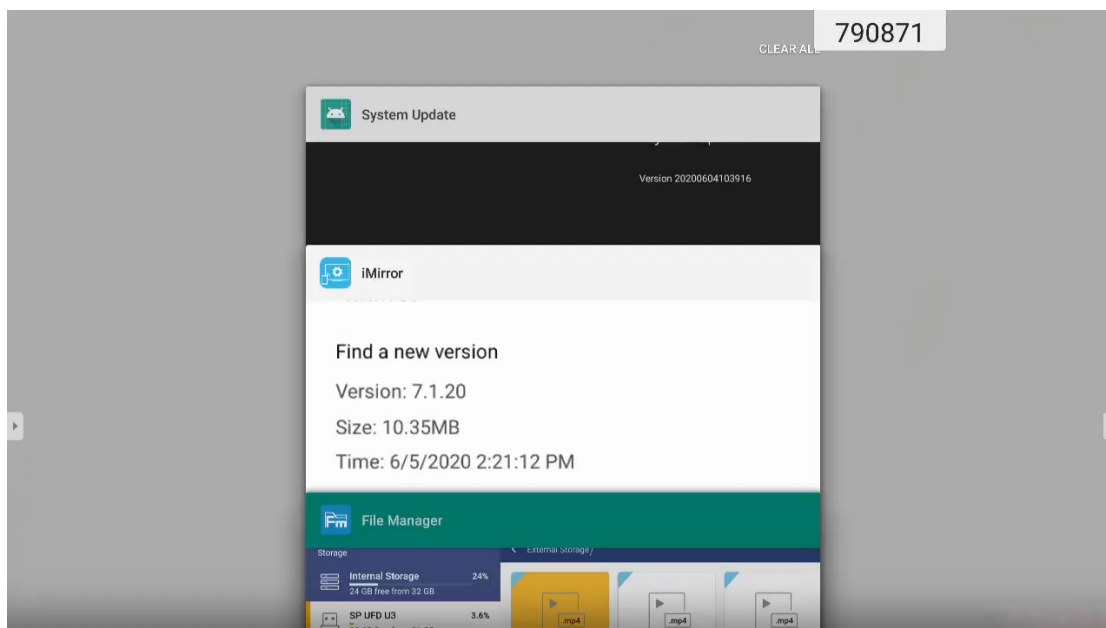

- Stuknij aplikację, którą chcesz uruchomić.
- Aby usunąć aplikację z listy, przesun ją palcem w lewo lub w prawo.
- Aby wyczyścić listę, przesun ją najpierw palcem w dół (jeśli jest to konieczne), a następnie stuknij pozycję **Wyczyść wszystko**.
- Aby skorzystać z funkcji dzielonego ekranu, stuknij żądaną aplikację i przytrzymaj ją przez kilka sekund, a następnie przeciągnij okno aplikacji w lewo lub w prawo do kolumny **Przeciągnij tutaj, aby korzystać z dzielonego ekranu**.

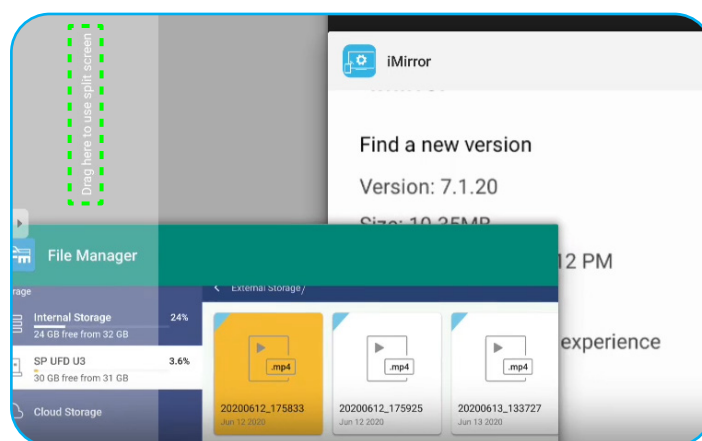



**Uwaga:** Ostatnio używane aplikacje można także wyświetlić z poziomu przestawnego paska narzędzi adnotacji. Patrz „Przestawny pasek narzędzi adnotacji” na stronie 60.



# PODSTAWOWA OBSŁUGA

## Aplikacja Team Share

Stuknij kolejno pozycje  > , aby uruchomić aplikację **Team Share**. Umożliwia ona pisanie, szkicowanie i rysowanie po wirtualnej tablicy.

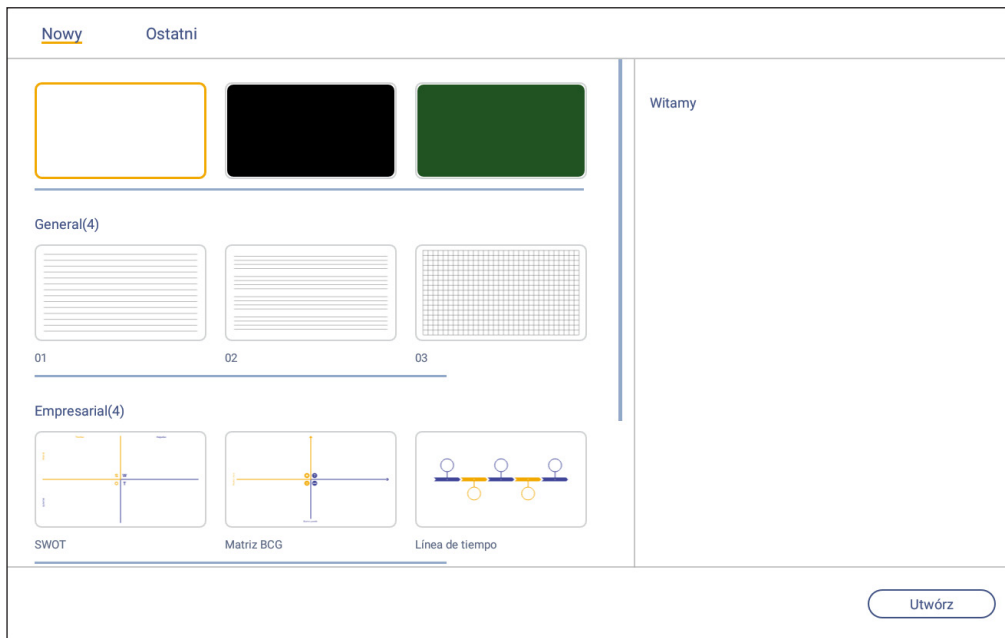





Aby rozpocząć korzystanie z aplikacji, należy wykonać poniższe czynności:







1. Na karcie **Nowy** wybierz tło lub szablon dla zawartości.

**Uwaga:** Aby otworzyć poprzednio zapisany projekt, stuknij kartę **Ostatnie**, wybierz żądany projekt, a następnie stuknij pozycję **Utwórz**.

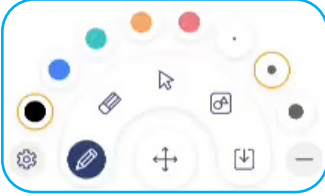



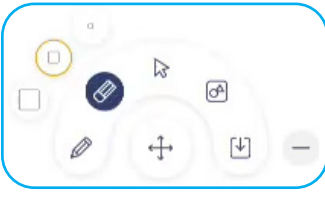
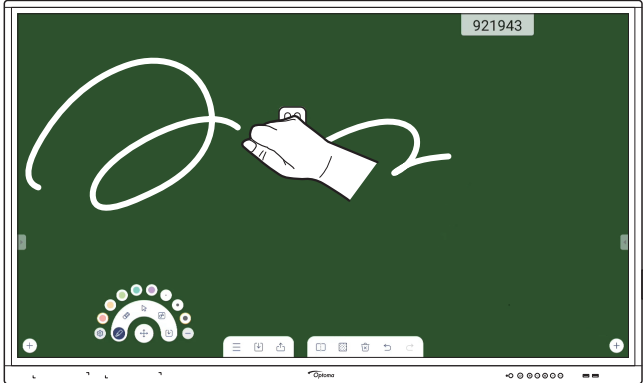



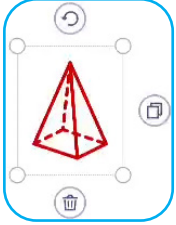

2. Stuknij przycisk **Utwórz** i skorzystaj z dowolnych funkcji opisanych w poniższej tabeli:

Element	Opis
 Zmień położenie tablicy	<p>Stuknij i przeciągnij tablicę lub stuknij i przytrzymaj ekran, aby przenieść tablicę do preferowanej pozycji na ekranie.</p> 
 Zamknij tablicę	<p>Zamknij tablicę. Tablica zostanie zminimalizowana do pojedynczej ikony. Stuknij ikonę, aby ponownie otworzyć tablicę. Na przykład .</p>



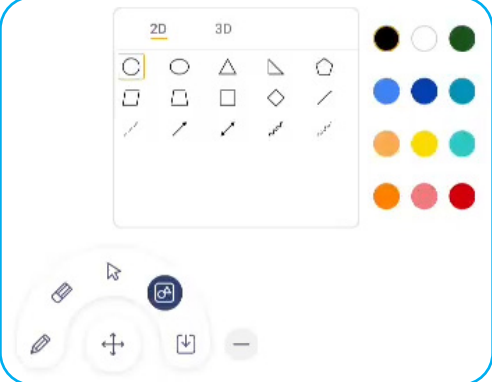





# PODSTAWOWA OBSŁUGA

Element	Opis
 Pióro	<p>Napisz lub narysuj dowolne linie. Stuknij, aby wybrać żądaną grubość i kolor linii.</p>  <p><b>WAŻNE!</b> Należy uważać, aby nie uszkodzić wirtualnej tablicy. Do pisania i rysowania należy używać WYŁĄCZNIE dostarczonego pióra dotykowego lub palców.</p> <p><b>Uwaga:</b></p> <ul style="list-style-type: none"> <li>• Aby zmienić kolor/paletę kolorów, stuknij pozycję .</li> <li>• Pióro dotykowe jest dostarczane z grubą i cienką końcówką. W aplikacji automatycznie wykrywany jest rodzaj używanej końcówki (odpowiednio  ) i wyświetlane są opcje w zależności od jej grubości.</li> <li>• Pisanie lub rysowanie po wirtualnej tablicy palcami jest tożsame z używaniem „grubej końcówki pióra”.</li> </ul>
 Gumka	<p>Wymaż fragmenty napisanych tekstów lub rysunków. Wybierz rozmiar gumki i przeciągnij palcami po fragmentach, które chcesz usunąć.</p>  <p><b>Uwaga:</b> Zawartość tablicy można także wymazać dłonią.</p> 
 Wymaż wszystko	<p>Wymaż wszystkie napisane teksty i rysunki z wirtualnej tablicy.</p>





# PODSTAWOWA OBSŁUGA

Element	Opis
	<p>Zaznacz obiekt na tablicy. Stuknij dowolną z poniższych pozycji, aby zmienić zaznaczony obszar:</p>  <ul style="list-style-type: none"> <li>•  (punkt graniczny), aby powiększyć lub zmniejszyć.</li> <li>•  , aby obrócić.</li> <li>•  , aby zduplikować.</li> <li>•  , aby usunąć.</li> </ul>
	<p>Narysuj figurę geometryczną. Stuknij, aby wybrać tryb 2D lub 3D oraz jeden z dostępnych kolorów.</p> 
	<p>Importuj pliki z różnych urządzeń pamięci, takich jak pamięć wewnętrzna, pamięć USB lub dysk w chmurze.</p>
	<p>Stuknij dowolną z poniższych opcji:</p> <ul style="list-style-type: none"> <li>• <b>Nowy</b>, aby utworzyć nowy plik.</li> <li>• <b>Otwórz</b>, aby otworzyć plik w formacie *.iwb.</li> <li>• <b>Zapisz</b>, aby zapisać bieżącą zawartość jako plik IWB.</li> <li>•  aby wyświetlić menu <b>Ustawienia</b>. Następnie włącz lub wyłącz automatyczne zapisywanie i tryb pisania z ochroną wzroku, sprawdź dostępność aktualizacji oprogramowania lub zarządzaj kontami usług pamięci w chmurze.</li> <li>• <b>?</b> aby otworzyć samouczek aplikacji <b>Team Share</b>.</li> </ul>

# PODSTAWOWA OBSŁUGA

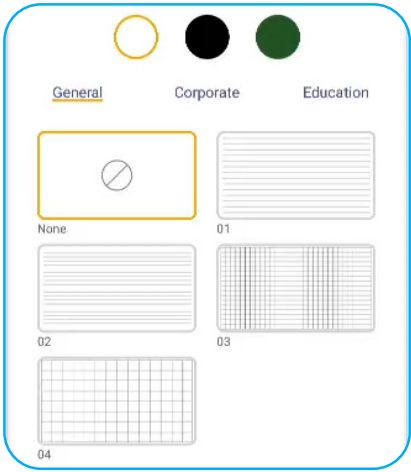

Element	Opis
 Eksportuj plik	<p>Wybierz jedną z dostępnych opcji eksportowania plików. Stuknij dowolną z poniższych pozycji:</p> <ul style="list-style-type: none"> <li>, aby wyeksportować plik do pamięci wewnętrznej/zewnętrznej lub w chmurze. <b>Uwaga:</b> Więcej informacji na temat zarządzania kontem pamięci w chmurze można znaleźć w części „Pamięć w chmurze” na stronie 70.</li> <li>, aby udostępnić plik z kodem QR.</li> </ul> <div data-bbox="745 555 1145 976" style="border: 1px solid #00aaff; border-radius: 15px; padding: 10px; margin: 10px auto; width: fit-content;"> <p>Share with QR code</p> <p>Ensure your device is connected to the same Wi-Fi. Then scan the QR code.</p>  <p style="text-align: center; margin-top: 10px;">Close</p> </div> <ul style="list-style-type: none"> <li><b>Uwaga:</b> Przed zeskanowaniem kodu QR w celu wyświetlenia pliku, należy upewnić się, że monitor IFP i urządzenie przenośne są połączone z tą samą siecią Wi-Fi.</li> <li>, aby wysłać plik w wiadomości e-mail. <b>Uwaga:</b> W przypadku wysyłania pliku w wiadomości e-mail po raz pierwszy wyświetlony zostanie monit o skonfigurowanie ustawień poczty e-mail.</li> </ul>
 Menedżer stron	<p>Wyświetl wszystkie strony bieżącego projektu i zarządzaj nimi. Stuknij dowolną z poniższych pozycji:</p> <ul style="list-style-type: none"> <li>, aby dodać stronę.</li> <li>, aby usunąć stronę.</li> </ul> <div data-bbox="427 1402 1461 1756" style="border: 1px solid #00aaff; border-radius: 15px; padding: 10px; margin: 10px auto; width: fit-content;">  </div>

# PODSTAWOWA OBSŁUGA

Element		Opis
	Opcje tła	Wybierz tło lub szablon dla zawartości. 
	Cofnij	Cofnij ostatnią czynność.
	Wykonaj ponownie	Wykonaj ponownie ostatnią czynność.
	Dodaj stronę	Dodaj nową stronę.





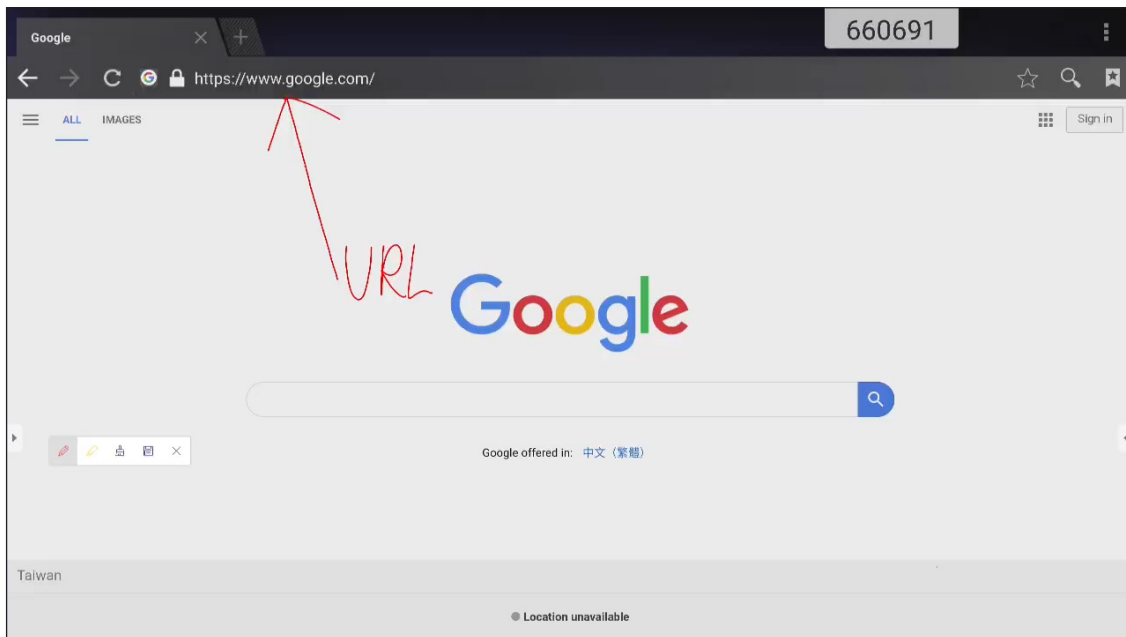

# PODSTAWOWA OBSŁUGA

## Aplikacja do adnotacji

Stuknij kolejno pozycje  > , aby uruchomić aplikację do adnotacji.



W trybie tym można wykonać poniższe czynności:

- Stuknij pozycję  w celu pisania lub rysowania po ekranie.  
**Uwaga:** Kolor pióra można zmienić, stukając kilka razy pozycję .
- Stuknij pozycję  w celu zaznaczenia elementu na ekranie.  
**Uwaga:** Kolor zaznaczenia można zmienić, stukając kilka razy pozycję .
- Aby usunąć z ekranu wszystkie adnotacje, stuknij pozycję .
- **Uwaga:** Fragmenty napisanych tekstów lub rysunków można także wymazać dłonią.
- Aby wykonać zrzut całego ekranu, stuknij pozycję .
- Aby wyjść z bieżącego trybu, stuknij pozycję .



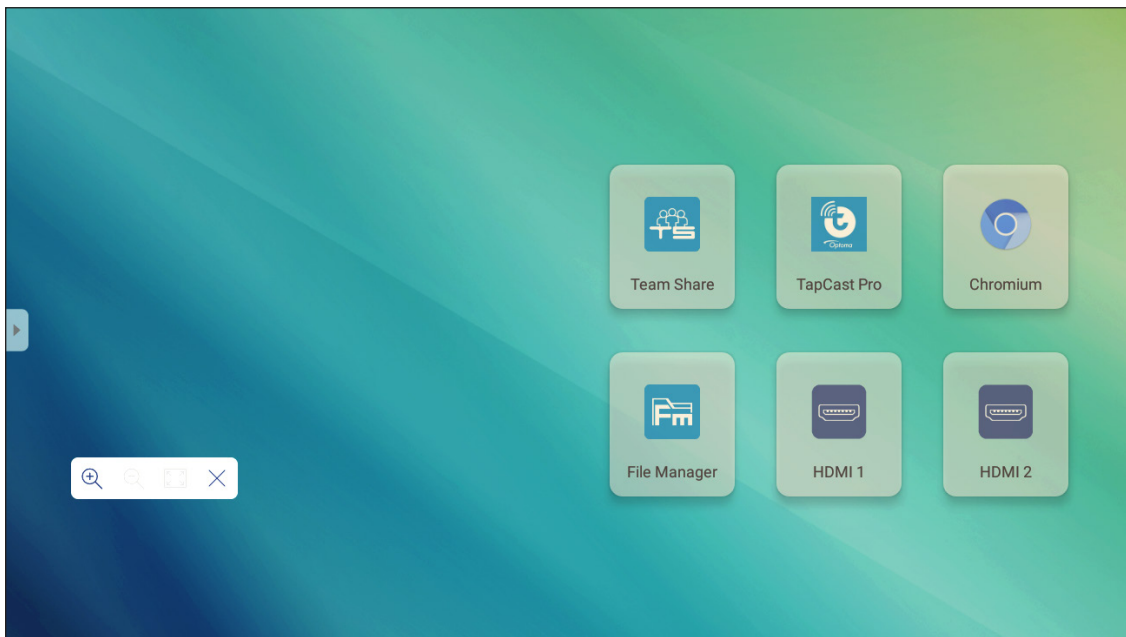

# PODSTAWOWA OBSŁUGA

## Zatrzymanie ekranu

Stuknij kolejno pozycje  > , aby zatrzymać bieżący ekran.





W trybie tym można wykonać poniższe czynności:





- Aby powiększyć, stuknij pozycję . Następnie możesz przesuwać swobodnie obraz.  
**Uwaga:** Każde stuknięcie zwiększa powiększenie.
- Aby zmniejszyć, stuknij pozycję .  
**Uwaga:** Powiększyć lub zmniejszyć obraz można także za pomocą gestu szczypania dwoma palcami.
- Aby przywrócić oryginalny rozmiar obrazu, stuknij pozycję .
- Aby wyjść z bieżącego trybu, stuknij pozycję .

# PODSTAWOWA OBSŁUGA

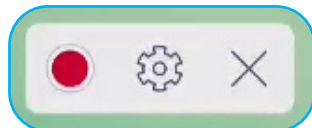
## Rejestrator ekranu

Stuknij kolejno pozycje  > , aby uruchomić narzędzie do nagrywania ekranu. Umożliwia ono nagranie filmu z zawartością ekranu monitora IFP.







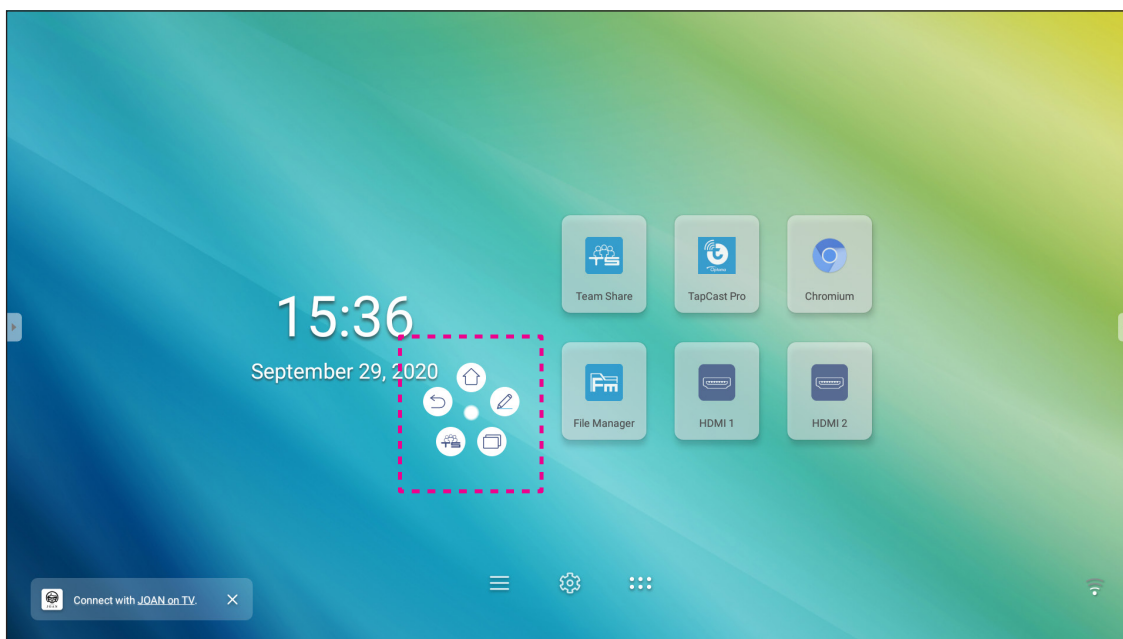

- Stuknij pozycję , aby rozpocząć nagrywanie ekranu. Podczas nagrywania stuknij pozycję , aby wstrzymać lub pozycję , aby zatrzymać nagrywanie, a następnie wybierz lokalizację zapisu nagrania i stuknij przycisk **OK**.
- Stuknij pozycję , aby skonfigurować ustawienia nagrywania: rozdzielczość wideo i domyślna ścieżka zapisu nagrań.  
**Uwaga:** Wszystkie nagrania są domyślnie zapisywane w folderze Nagrywanie.
- Stuknij pozycję , aby zamknąć narzędzie do nagrywania.

## Przestawny pasek narzędzi adnotacji

Dotknij ekranu dwoma palcami w odległości centymetra od siebie. Wyświetlony zostanie przestawny pasek narzędzi adnotacji.



- Stuknij pozycję , aby wrócić na poprzedni ekran.
- Stuknij pozycję , aby wrócić na ekran główny.
- Stuknij pozycję , aby uruchomić aplikację do adnotacji.
- Stuknij pozycję , aby uruchomić aplikację **Team Share**.
- Stuknij pozycję , aby wyświetlić ostatnie zadania. Stuknij zadanie, do którego chcesz się przełączyć lub stuknij pozycję , aby zamknąć pasek narzędzi adnotacji.
- Stuknij pozycję  i przeciągnij pasek narzędzi adnotacji do preferowanego miejsca na ekranie.



# KORZYSTANIE Z APLIKACJI

Na ekranie głównym stuknij pozycję **☰**, aby wyświetlić listę aplikacji.

**WAŻNE!** *Wbudowany system operacyjny Android 8.0 nie jest standardowym systemem Android. W związku z tym na liście aplikacji nie ma aplikacji Google Play. Zainstalowane aplikacje innych firm mogą nie działać prawidłowo, jeśli nie zostały zaprojektowane dla monitora IFP. Firma Optoma nie gwarantuje poprawnego działania samodzielnie zainstalowanych aplikacji.*

*Monitory interaktywne firmy Optoma korzystają z niestandardowej wersji systemu operacyjnego Android i nie obsługują usług Google Play. System operacyjny może nie być zgodny ze wszystkimi aplikacjami Android innych firm. Jakość aplikacji Android innych firm może być różna, a niektóre z nich mogą nawet zawierać złośliwe kody, które mogą naruszyć bezpieczeństwo systemu i unieważnić gwarancję produktu. Firma Optoma nie daje żadnych gwarancji w odniesieniu do jakości, bezpieczeństwa lub przydatności aplikacji innych firm ani ich zgodności z monitorem interaktywnym firmy Optoma. Firma Optoma nie ponosi żadnej odpowiedzialności za jakiegokolwiek uszkodzenia, awarie, utratę funkcjonalności ani problemy związane z bezpieczeństwem powstałe jako bezpośredni lub pośredni skutek instalacji aplikacji innych firm na monitorze interaktywnym. Pomoc firmy Optoma w naprawie jakiegokolwiek problemu wynikającego z instalacji aplikacji innych firm będzie podlegać opłacie i może być ograniczona. Informacje są prawdziwe w momencie przygotowania i mogą ulec zmianie.*

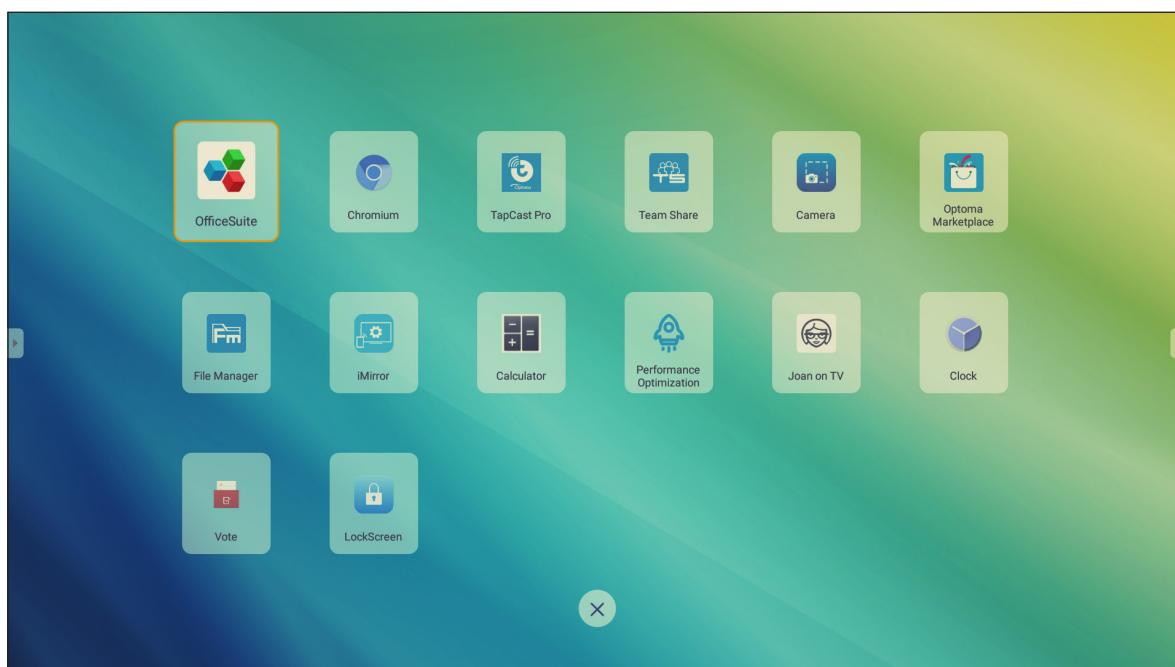

**Uwaga:** Aby zainstalować aplikację innej firmy, należy najpierw włączyć ustawienie **Nieznane źródła** w menu **Ustawienia zaawansowane > Zabezpieczenia**. Patrz „Konfiguracja ustawień zabezpieczeń” na stronie 45.

# KORZYSTANIE Z APLIKACJI





## TapCast Pro

Stuknij pozycję  TapCast Pro w celu wyświetlenia zawartości ekranu urządzenia przenośnego lub monitora komputera na monitorze IFP za pośrednictwem połączenia Wi-Fi lub LAN.

### WAŻNE!

- Monitor IFP i urządzenie przenośne/komputer muszą być połączone z tą samą siecią Wi-Fi lub LAN.
- Do pracy konieczny jest dostęp do Internetu.

## Tabela zgodności aplikacji TapCast Pro

System operacyjny	Dostępna wersja
 Windows	Windows 7/8/10
 Mac	OSX 10.8 lub nowszy
 iPhone	iOS 9.0 lub nowszy
 Android	Android 5.0 lub nowszy
 Chrome	Chrome OS 65 lub nowszy

## Urządzenie przenośne

Po pojawieniu się ekranu ze wskazówkami dotyczącymi konfiguracji zeskanuj kod QR, aby pobrać i zainstalować aplikację TapCast Pro na urządzeniu przenośnym.

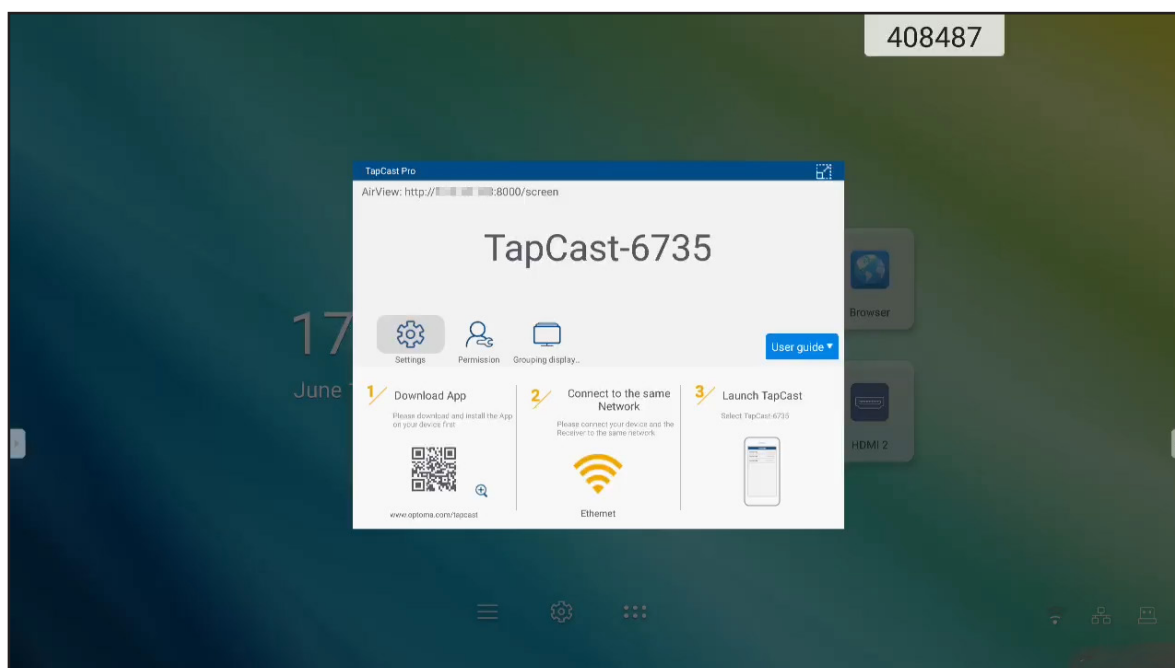

# KORZYSTANIE Z APLIKACJI

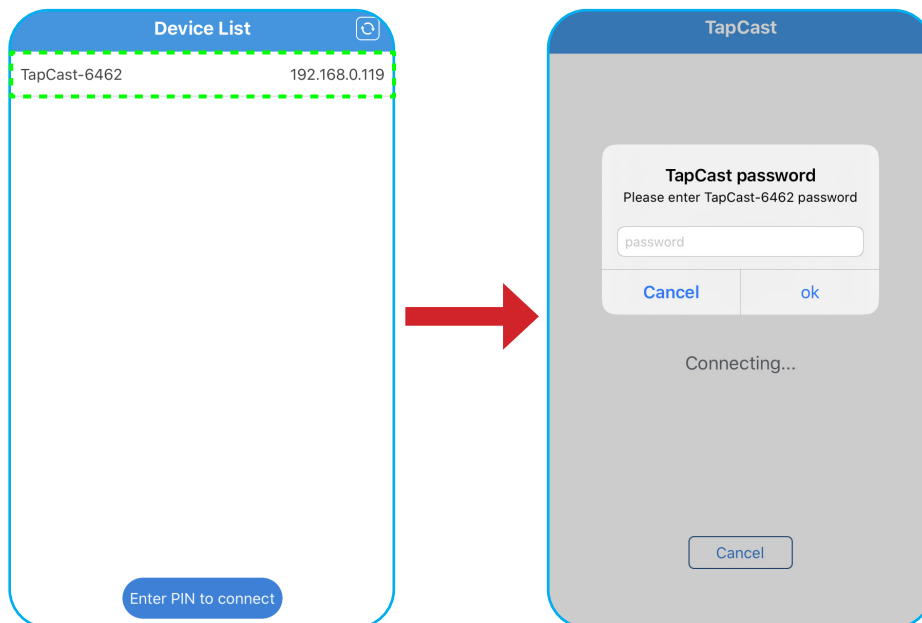

Aby udostępnić ekran, należy wykonać poniższe czynności:

1. Uruchom aplikację **TapCast Pro**. Wprowadź hasło TapCast i stuknij przycisk **OK**, aby nawiązać połączenie.



**Uwaga:** Hasło do nawiązania połączenia bezprzewodowego można znaleźć na ekranie ze wskazówkami dotyczącymi konfiguracji.

2. Stuknij dowolną z poniższych pozycji:

- **Pamięć**, aby posłuchać muzyki zapisanej na urządzeniu przenośnym.
- **Zdjęcia**, aby wyświetlić zdjęcia zapisane na urządzeniu przenośnym.
- **Dokumenty**, aby wyświetlić pliki zapisane na urządzeniu przenośnym.
- **Załaduj plik APK**, aby załadować aplikacje z urządzenia przenośnego na monitor IFP.
- **Aparat**, aby włączyć aparat urządzenia przenośnego i przesłać zarejestrowany przez niego obraz na monitor IFP.
- **Pilot**, aby używać urządzenia przenośnego jako pilota zdalnego sterowania do obsługi monitora IFP.
- **Aplikacje**, aby zezwolić urządzeniu przenośnemu na zdalne uruchamianie aplikacji zainstalowanych na monitorze IFP.
- **Pulpit**, aby zdublować ekran monitora IFP na urządzeniu przenośnym. Monitor IFP można obsługiwać za pomocą urządzenia przenośnego. Aby zakończyć sesję zdalną, stuknij pozycję .
- **DPulpit z adnotacjami**, aby zdublować ekran monitora IFP na urządzeniu przenośnym z włączoną funkcją adnotacji. Monitor IFP można obsługiwać za pomocą urządzenia przenośnego. Aby zakończyć sesję zdalną, stuknij pozycję .

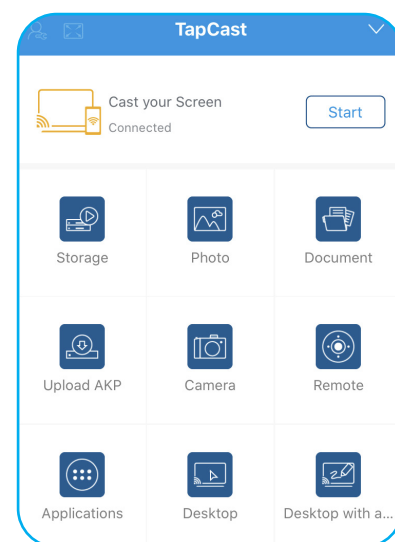

# KORZYSTANIE Z APLIKACJI

## Przesyłanie obrazu ekranu urządzenia przenośnego

Aby zdublować ekran urządzenia przenośnego iOS na monitorze IFP, przeciągnij dolną część ekranu w górę, przejdź kolejno do pozycji **Centrum sterowania** > **Dublowanie ekranu**, a następnie stuknij urządzenie. Aby zakończyć sesję zdalną, stuknij pozycję **Zakończ dublowanie**.



## Komputer

Przejdź na stronę <https://www.optoma.com/ifp/> i pobierz aplikację **Share Sender**. Następnie zainstaluj ją na komputerze.

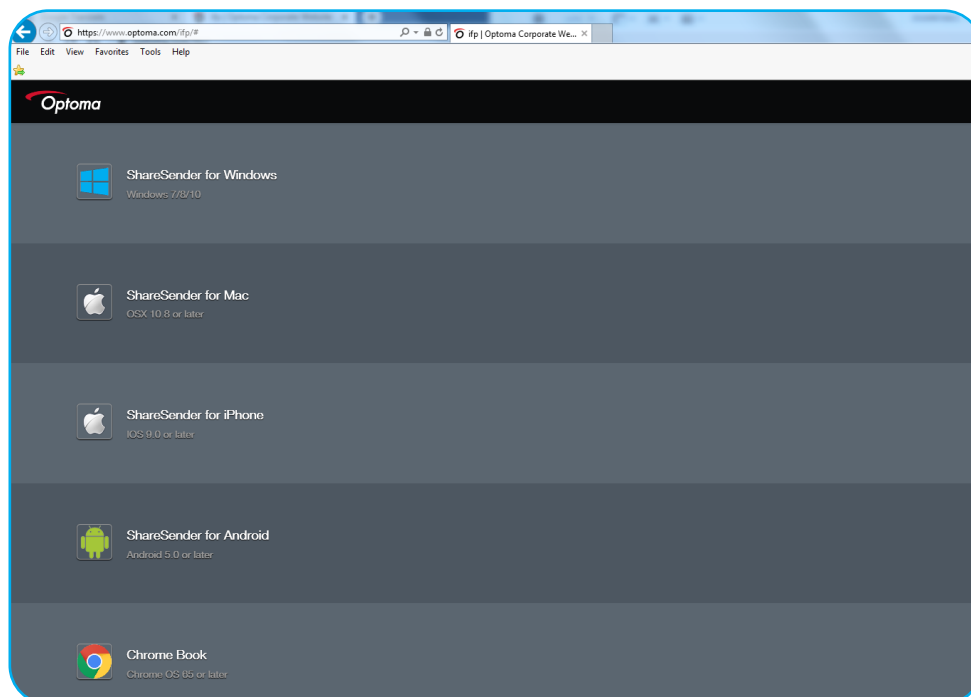

# KORZYSTANIE Z APLIKACJI

Aby udostępnić ekran:

1. Uruchom aplikację **TapCast Pro**. Następnie wprowadź hasło TapCast, aby nawiązać połączenie.

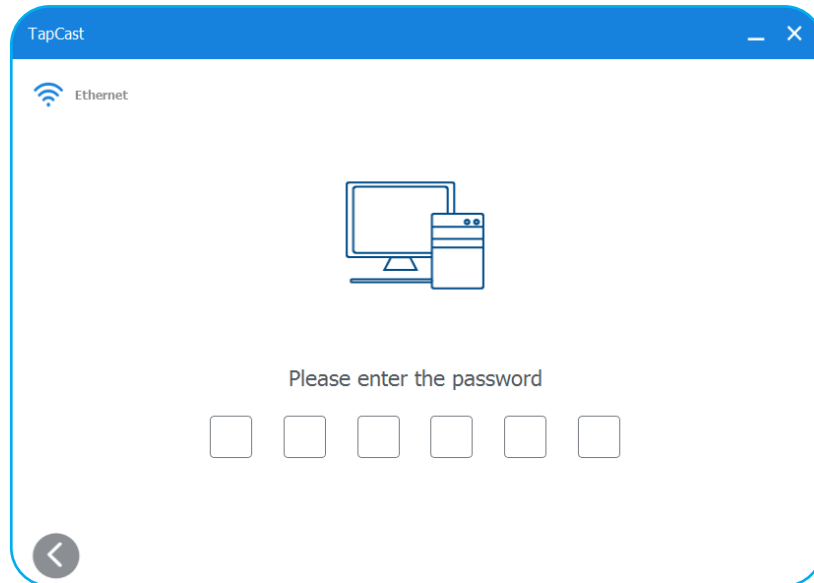

**Uwaga:** Hasło można znaleźć na ekranie monitora IFP.

2. Po nawiązaniu połączenia stuknij dowolną z poniższych pozycji:
  - **Start**, aby zdublować ekran komputera na monitorze IFP.
  - **Dublowanie ekranu**, aby zdublować ekran monitora IFP na monitorze komputera z włączoną funkcją sterowania.
  - **Adnotacje**, aby zdublować ekran monitora IFP na monitorze komputera z włączoną funkcją adnotacji.

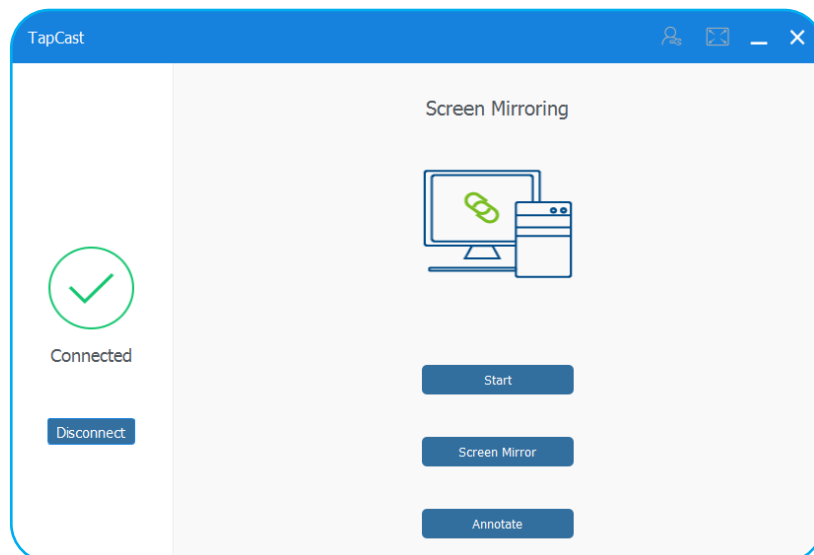



3. Aby zakończyć udostępnianie ekranu, stuknij przycisk **Rozłącz**.

# KORZYSTANIE Z APLIKACJI



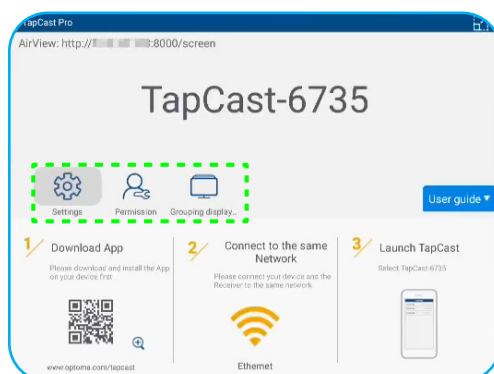

## Zaawansowane ustawienia aplikacji TapCast Pro

Stuknij dowolną z poniższych ikon, aby skonfigurować zaawansowane ustawienia aplikacji **TapCast Pro**:

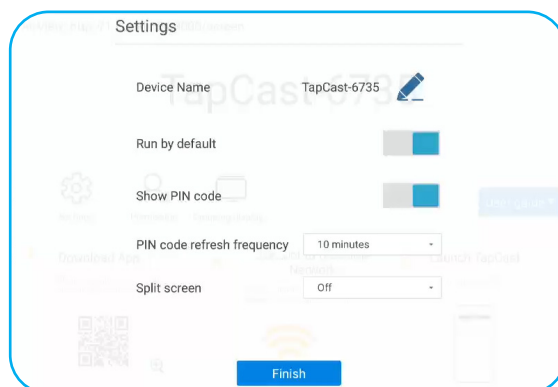

- **Ustawienia** , aby zmienić nazwę urządzenia, ustawić domyślne uruchamianie aplikacji **TapCast Pro** po włączeniu monitora IFP, ustawić wyświetlanie lub ukrywanie kodu PIN, a także włączyć lub wyłączyć funkcję dzielonego ekranu (4 ekrany). Stuknij przycisk **Zakończ**, aby zapisać ustawienia i wyjść z menu **Ustawienia**.



- **Uprawnienia** , aby zarządzać uprawnieniami dostępu. Wykonaj poniższe czynności:
  - a) Przesuń przełącznik pozycji **Uprawnienia** do opcji **Wł..**
  - b) Stuknij pozycję  obok urządzenia, którego uprawnienia chcesz edytować.
  - c) Stuknij dowolną z poniższych ikon:
    - , aby zezwolić na udostępnianie ekranu.
    - , aby zezwolić na tryb pełnoekranowy.
    - , aby cofnąć uprawnienia dostępu.

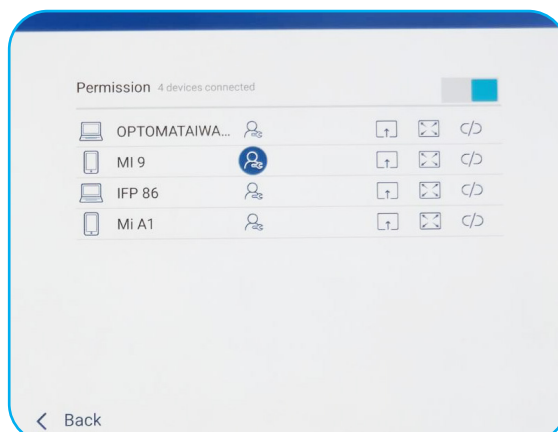

# KORZYSTANIE Z APLIKACJI

- **Grupowanie ekranów** , aby włączyć lub wyłączyć tę funkcję. Po włączeniu wybierz urządzenia, którym chcesz udostępnić przesyłany obraz ekranu. Stuknij przycisk **Odśwież**, aby odświeżyć listę urządzeń, **OK**, aby zapisać ustawienia i wyjść z menu **Grupowanie ekranów...** lub przycisk **Wstecz**, aby wyjść bez zapisywania.

**Uwaga:** Można także wyświetlić tylko te urządzenia, które obsługują udostępnianie ekranu, włączając opcję **Dotyczy tylko udostępniania ekranu**.

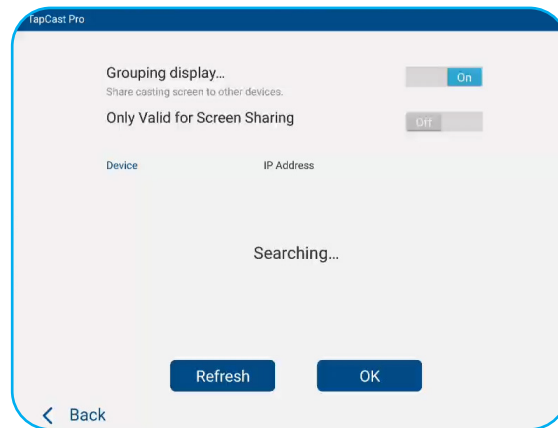

# KORZYSTANIE Z APLIKACJI



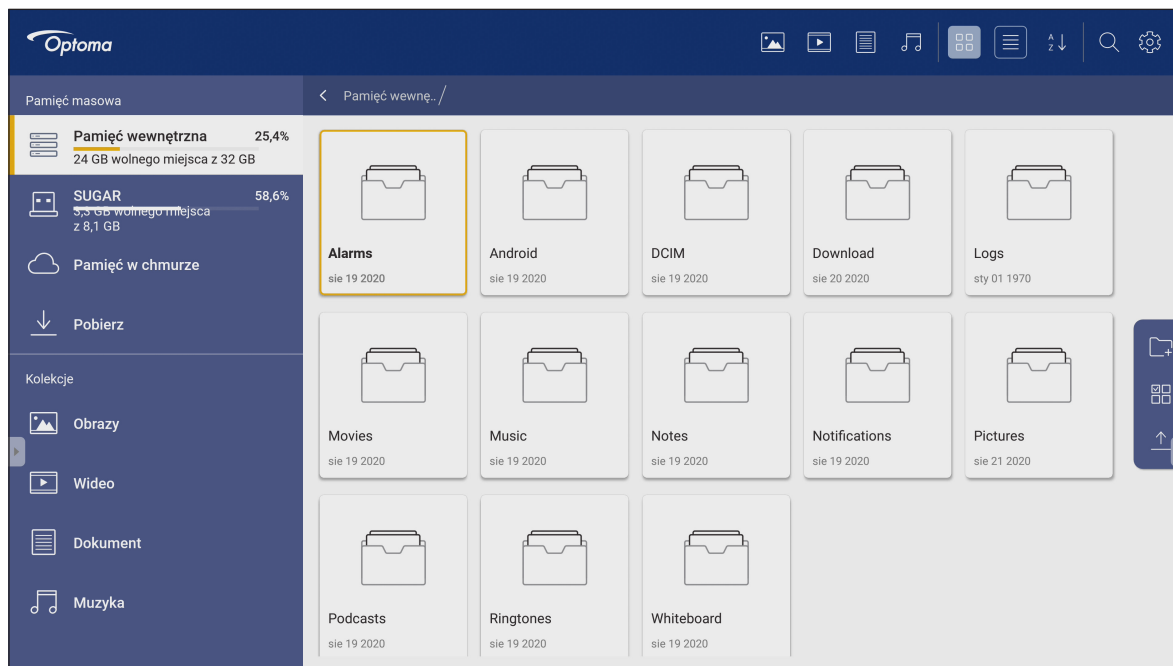

## Menedżer plików

Stuknij pozycję **Menedżer plików**, aby zarządzać plikami i folderami.

### Zarządzanie plikami

















Wybierz pamięć i wyszukaj plik lub folder, który chcesz wyświetlić, a następnie wykonaj dowolną z poniższych czynności:

Element	Opis
 Obrazy	Wyświetlanie plików obrazów.
 Wideo	Wyświetlanie plików filmów.
 Dokument	Wyświetlanie dokumentów.
 Muzyka	Wyświetlanie plików audio.
 Widok miniatur	Wyświetlanie zawartości w postaci miniatur.
 Widok listy	Wyświetlanie zawartości w postaci listy.
 Sortuj	Sortowanie zawartości według nazwy lub daty w kolejności rosnącej lub malejącej.
 Szukaj	Wyszukiwanie plików i folderów.
 Wersja oprogramowania	Wyświetlanie wersji oprogramowania i aktualizowanie aplikacji (jeśli jest to konieczne).
 Nowy folder	Tworzenie nowego folderu.

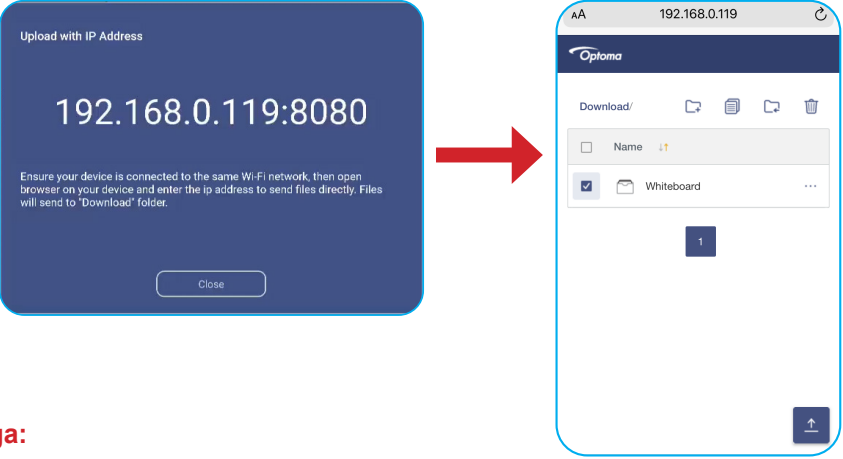

# KORZYSTANIE Z APLIKACJI

Element	Opis
 Wybierz	<p>Wybór plików i folderów. Po wybraniu stuknij dowolną z poniższych pozycji:</p> <ul style="list-style-type: none"> <li> cofnij ostatnią czynność.</li> <li> , aby zaznaczyć/usunąć zaznaczenie wszystkich elementów.</li> <li> , aby wyciąć i wkleić elementy.</li> <li> , aby skopiować i wkleić elementy.</li> <li> , aby usunąć elementy.</li> <li> , aby zmienić nazwę elementu.</li> <li> , aby udostępnić element z kodem QR.</li> </ul> <p><b>Uwaga:</b> <i>Przed udostępnieniem pliku z kodem QR należy upewnić się, że urządzenie przenośne jest połączone z tą samą siecią Wi-Fi co monitor IFP.</i></p>  <p>The diagram illustrates the QR code sharing process. On the left, a 'Share with' dialog box shows a 'QR code' option. A red arrow points to a larger 'Share with QR code' dialog box. This dialog box contains the text: 'Ensure your device is connected to the same Wi-Fi network, then scan the QR code.' Below the text is a large QR code and a 'Close' button at the bottom.</p> <ul style="list-style-type: none"> <li> , aby skompresować elementy.</li> <li> , aby przenieść/skopiować elementy do innej lokalizacji lub wyświetlić szczegółowe informacje o elemencie.</li> </ul>
 Udostępnij elementy	<p>Udostępnianie elementów między monitorem IFP a urządzeniem przenośnym za pośrednictwem przeglądarki internetowej.</p>  <p>The diagram shows the process of uploading files via IP address. On the left, an 'Upload with IP Address' dialog box displays the IP address '192.168.0.119:8080' and instructions: 'Ensure your device is connected to the same Wi-Fi network, then open browser on your device and enter the ip address to send files directly. Files will send to "Download" folder.' A red arrow points to a mobile browser screenshot. The browser shows the address bar with '192.168.0.119' and a file list in the 'Download/' folder containing a folder named 'Whiteboard' with a '1' icon below it.</p> <p><b>Uwaga:</b></p> <ul style="list-style-type: none"> <li>Wszystkie elementy przesłane na monitor IFP są domyślnie zapisywane w folderze <b>Pobieranie</b> .</li> <li>Przed przesłaniem elementów należy upewnić się, że urządzenie przenośne jest połączone z tą samą siecią Wi-Fi co monitor IFP.</li> </ul>

# KORZYSTANIE Z APLIKACJI

## Pamięć w chmurze

Stuknij kolejno pozycje **Menedżer plików** > **Pamięć w chmurze**, aby utworzyć konto lub użyć istniejącego w celu uzyskania dostępu do pamięci w chmurze.

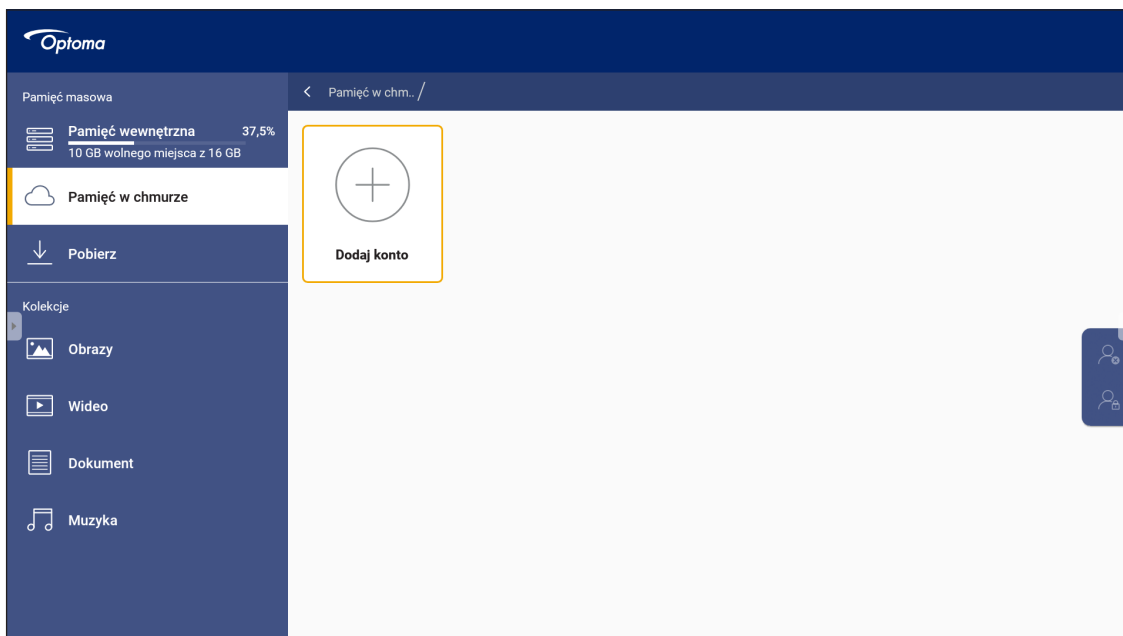

Aby utworzyć konto:

1. Stuknij pozycję **Dodaj konto**.
2. Wybierz typ dysku.

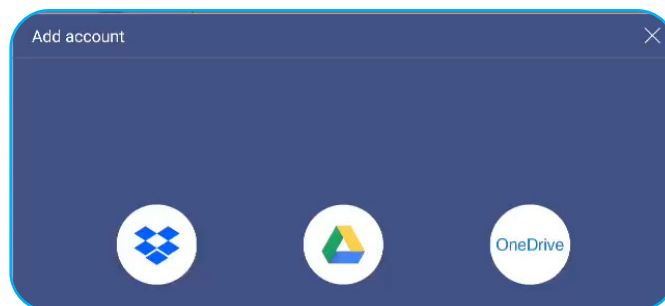

3. Wykonaj instrukcje ekranowe, aby utworzyć konto lub zalogować się do istniejącego.
4. Po pomyślnym zalogowaniu się wyświetlony zostanie monit o ustawienie zabezpieczającego kodu PIN. Stuknij przycisk **Ustaw**, aby ustawić kod PIN lub przycisk **Pomiń**, aby pominąć ten krok.

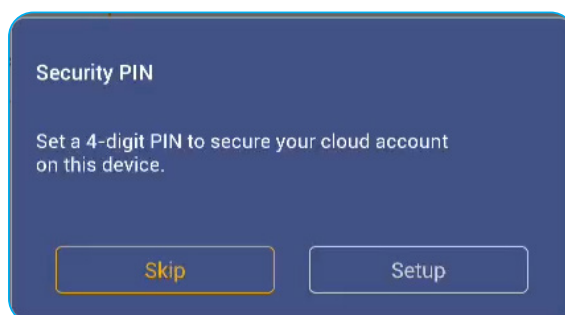

**Uwaga:** Kod PIN służy do zabezpieczenia pamięci użytkownika w chmurze przed nieuprawnionym użyciem. Uzyskanie dostępu do pamięci w chmurze po zmianie stanu systemu (np. z trybu czuwania na normalny, z wyłączonego podświetlenia na włączone) będzie się wiązało z koniecznością wprowadzenia kodu PIN w celu weryfikacji.

# KORZYSTANIE Z APLIKACJI

Konto zostanie wyświetlone w menu **Pamięć w chmurze**.

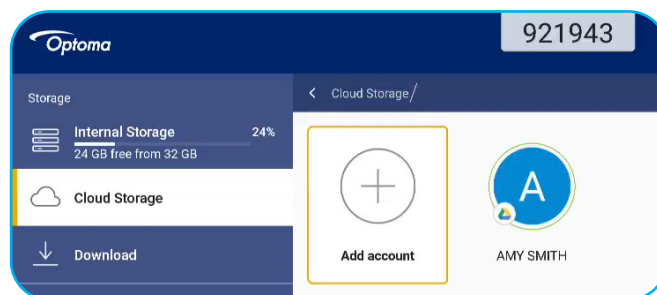

## Odtwarzanie plików multimedialnych

### Obsługiwane formaty multimedialnych

Typ multimedialnych	Obsługiwane formaty
Video	<p>Obsługiwane formaty (kodeki) wideo do rozdzielczości 4K:</p> <ul style="list-style-type: none"><li>• .avi (MPEG-1, MPEG-2 MP@HL, MPEG-4 SP@L0-3, ASP@L0-5, H.264, MP, HP@Level 4.1, H263, VP6, MJPEG)</li><li>• .ts (MPEG-2 MP@HL, MPEG-4 SP@L0-3, ASP@L0-5, H.264 MP, HP@Level 4.1, VC1 AP, H265)</li><li>• .mpg, .mpeg (MPEG-1, MPEG-2 MP@HL, H.264 MP, HP@Level 4.1)</li><li>• .mp4 (MPEG-4 SP@L0-3, ASP@L0-5, H.264 MP, HP@Level 4.1, H265)</li><li>• .mov (MPEG-4 SP@L0-3, ASP@L0-5, MJPEG, H.264 MP, HP@Level 4.1, H265)</li><li>• .mkv (VP9, H.265)</li><li>• 3gp (H.264 MP, HP@Level 4.1, H263, MPEG-4 SP@L0-3, ASP@L0-5)</li></ul>
Audio	<p>Obsługiwane formaty (kodeki) audio:</p> <ul style="list-style-type: none"><li>• .wma (WMA/WMAPro: 128~320 Kb/s, częstotliwość próbkowania 8~48 kHz)</li><li>• .mp3 (MPEG Layer 3: 32~320 Kb/s, częstotliwość próbkowania 32~48 kHz)</li><li>• .wav (PCM: maks. 320 Kb/s, maks. częstotliwość próbkowania 48 kHz/ADPCM: 384 Kb/s, częstotliwość próbkowania 8~48 kHz)</li><li>• .m4a (ACC: 24~384 kb/s, częstotliwość próbkowania 16~48 kHz)</li><li>• .ogg (Vorbis: maks. 320 Kb/s, częstotliwość próbkowania 8~48 kHz)</li></ul>
Obraz	<p>Obsługiwane formaty obrazów (z maksymalną rozdzielczością):</p> <ul style="list-style-type: none"><li>• *.png (8k*8k)</li><li>• *.jpeg (baseline 8k*8k; progressive 4k*4k)</li><li>• *.bmp (8k*8k)</li><li>• *.gif (4k*4k)</li></ul>







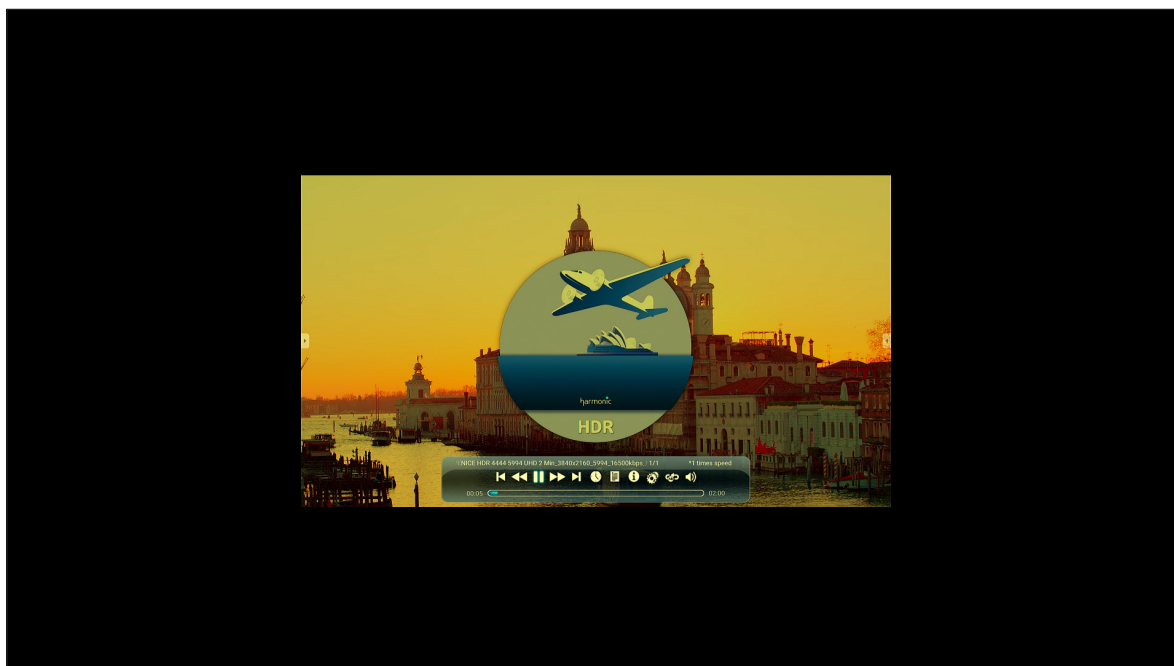





# KORZYSTANIE Z APLIKACJI

## Odtwarzanie filmów

Wybierz film, który chcesz odtworzyć i stuknij pozycję , aby rozpocząć odtwarzanie.



Podczas odtwarzania można wykonać poniższe czynności:

Element	Opis
	Odtwórz ponownie Odtwarzanie filmu
	Poprzedni film Przejście do poprzedniego filmu.
	Przyspiesz Przyspieszanie filmu
	Pauza Wstrzymanie odtwarzania. Aby wznowić, stuknij  .
	Następny film Przejście do następnego filmu.
	Zegar Wyświetlanie czasu odtwarzania filmu
	Lista odtwarzania Wyświetlanie wszystkich nazw plików do odtworzenia
	Informacje Wyświetlanie informacji o zawartości wideo
	Ustawienia odtwarzania Ustawienia dotyczące m.in. trybu 3D, napisów, ścieżki wideo, otwierania plików HDR itp.
	Pętla Ustawianie powtarzania odtwarzania filmu A-B
	Głośność Regulacja poziomu głośność.





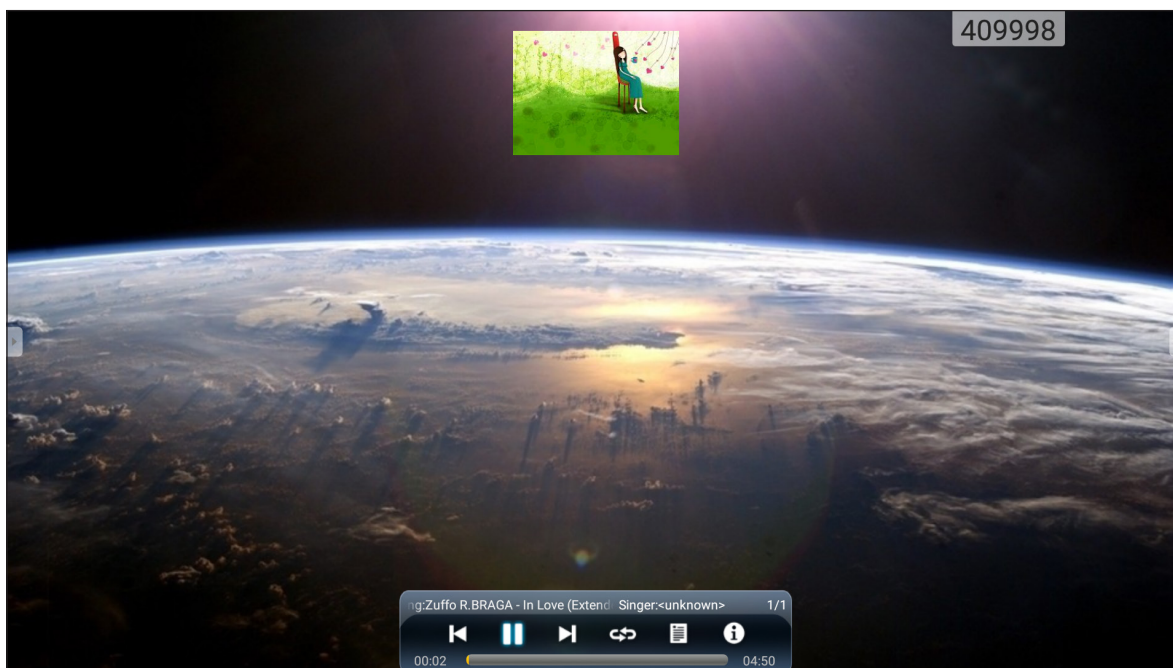

# KORZYSTANIE Z APLIKACJI

## Odtwarzanie muzyki

Wybierz utwór, który chcesz odtworzyć i stuknij pozycję ▶, aby rozpocząć odtwarzanie.



Podczas odtwarzania można wykonać poniższe czynności:

Element	Opis
	Poprzedni film Przejdźcie do poprzedniego filmu.
	Pauza Wstrzymanie odtwarzania. Aby wznowić, stuknij  .
	Następny film Przejdźcie do następnego filmu.
	Lista odtwarzania Wyświetlanie wszystkich nazw plików do odtworzenia
	Pętla Ustawianie powtarzania odtwarzania filmu A-B
	Informacje Wyświetlanie informacji o zawartości wideo

# KORZYSTANIE Z APLIKACJI

## Wyświetlanie zdjęć

Stuknij, aby wybrać zdjęcie i wyświetlić je na pełnym ekranie.

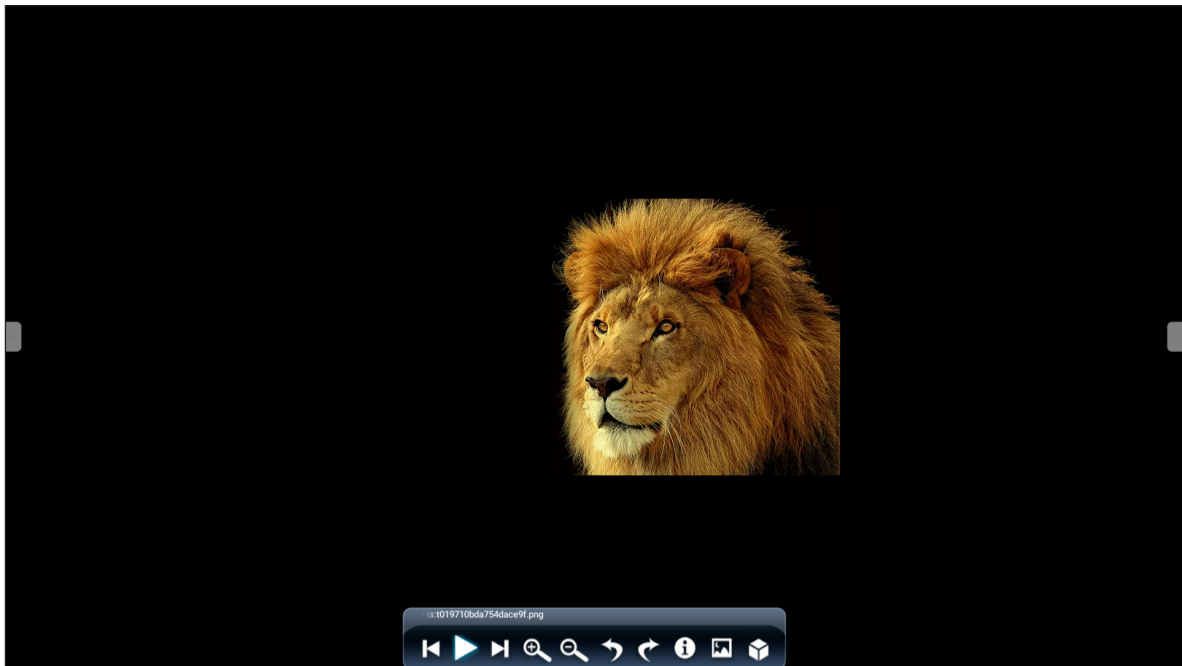

Element		Opis
	Powiększenie	Powiększanie zdjęcia.
	Zmniejszenie	Zmniejszanie powiększonego zdjęcia.
	Poprzednie zdjęcie	Przejdźcie do poprzedniego zdjęcia.
	Pokaz slajdów	Uaktywnienie pokazu slajdów. Aby zatrzymać, stuknij pozycję
	Następne zdjęcie	Przejdźcie do następnego zdjęcia.
	Obrót w lewo	Obrót zdjęcia o 90 stopni przeciwnie do ruchu wskazówek zegara.
	Obrót w prawo	Obrót zdjęcia o 90 stopni zgodnie z ruchem wskazówek zegara.
	Ustawienia	Konfiguracja ustawień pokazu slajdów.
	Informacje	Wyświetlanie informacji o zdjęciu.
	Tapeta	Ustawianie tapety

# KORZYSTANIE Z APLIKACJI

## Blokada ekranu



Stuknij pozycję **Blokada ekranu**, aby ustawić 4-cyfrowy kod PIN. Kod PIN zabezpiecza monitor IFP przed nieuprawnionym użyciem.

Aby ustawić kod PIN po raz pierwszy, uruchom aplikację **Blokada ekranu**. Następnie stuknij przycisk **Ustaw hasło**.

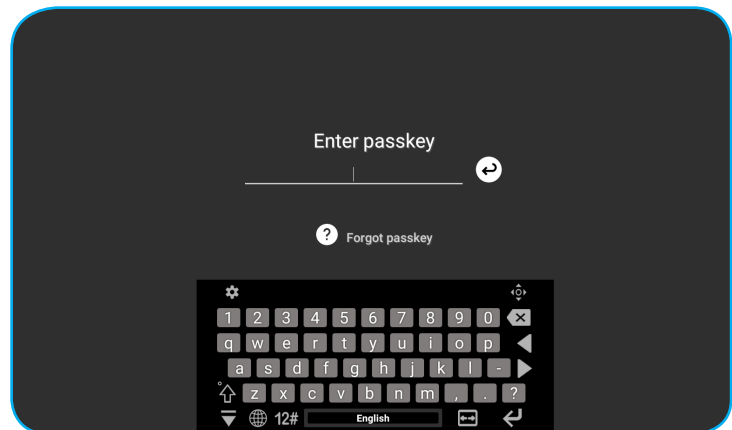
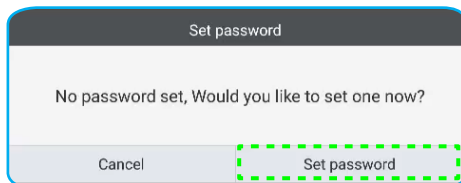

Wyświetlone zostanie menu **Ustawienia zaawansowane > Zabezpieczenia**. Aby ustawić hasło, patrz „Konfiguracja ustawień zabezpieczeń” na stronie 45.

## Przeglądarka



Stuknij pozycję **Przeglądarka**, aby uzyskać dostęp do stron internetowych.

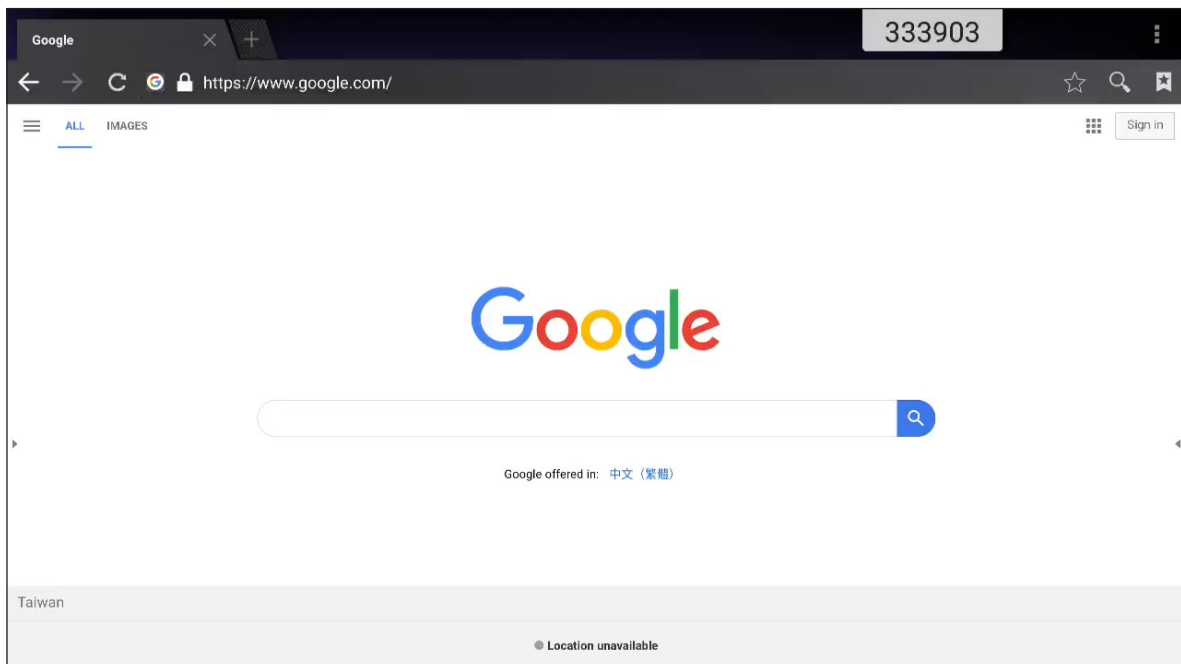

# KORZYSTANIE Z APLIKACJI

## Optimalizacja wydajności

Wybierz pozycję **Optimalizacja wydajności** w celu wyczyszczenia i zoptymalizowania danych na monitorze IFP.

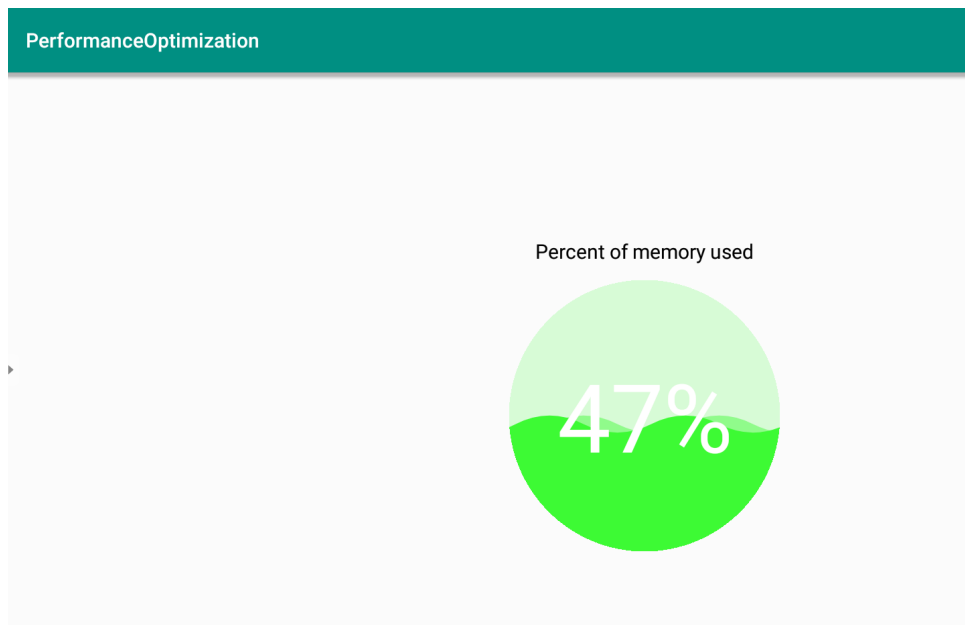

## Joan on TV

Stuknij pozycję **Joan on TV**, aby uzyskać kod PIN dostępu. Użyj kodu PIN w celu połączenia monitora IFP z Joan Portal.

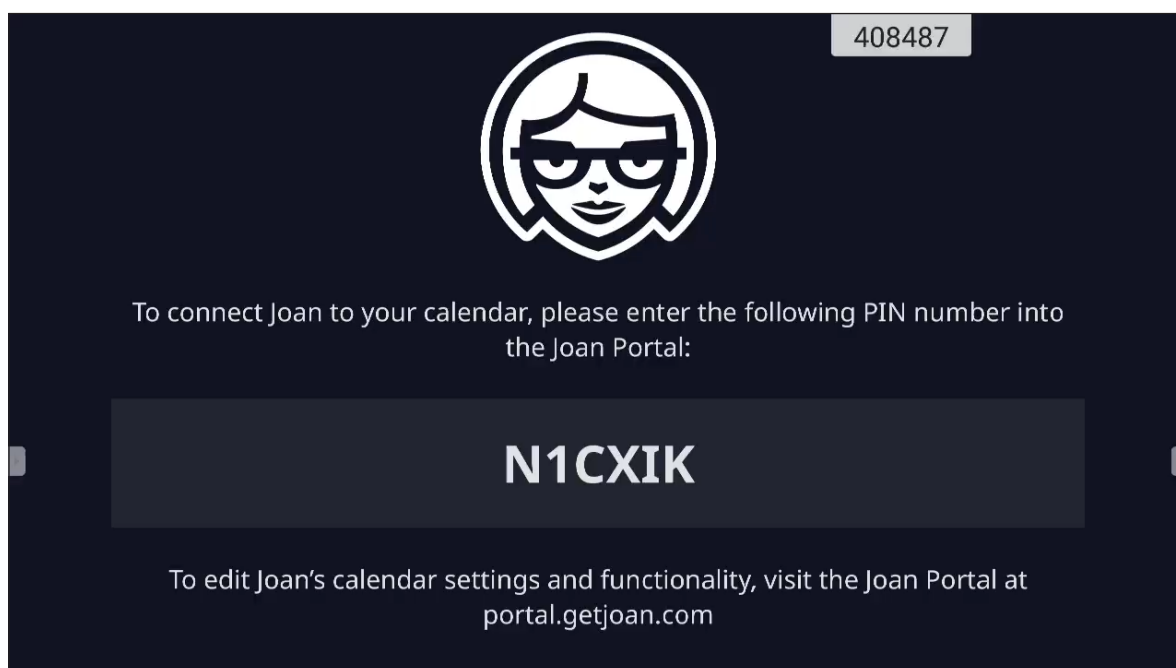

Po pomyślnym połączeniu na monitorze IFP wyświetlany będzie harmonogram pokoiów spotkań, przypomnienia o spotkaniach oraz przypomnienia dotyczące pokoiów spotkań ustawione w Joan Portal.



# KORZYSTANIE Z APLIKACJI

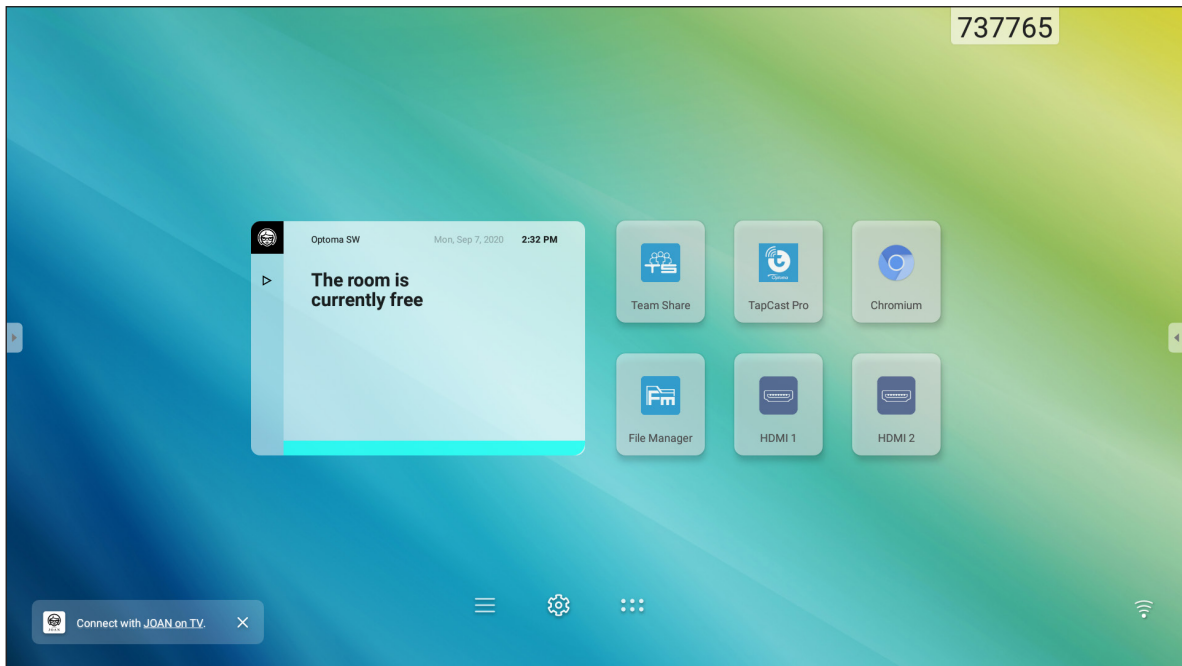

Aby połączyć monitor IFP z Joan Portal, należy wykonać poniższe czynności:

1. Otwórz przeglądarkę internetową na komputerze i wprowadź adres <http://Portal.getjoan.com> w pasku adresu.  
Wyświetlona zostanie strona logowania do Joan Portal.
2. Zaloguj się do Joan Portal.

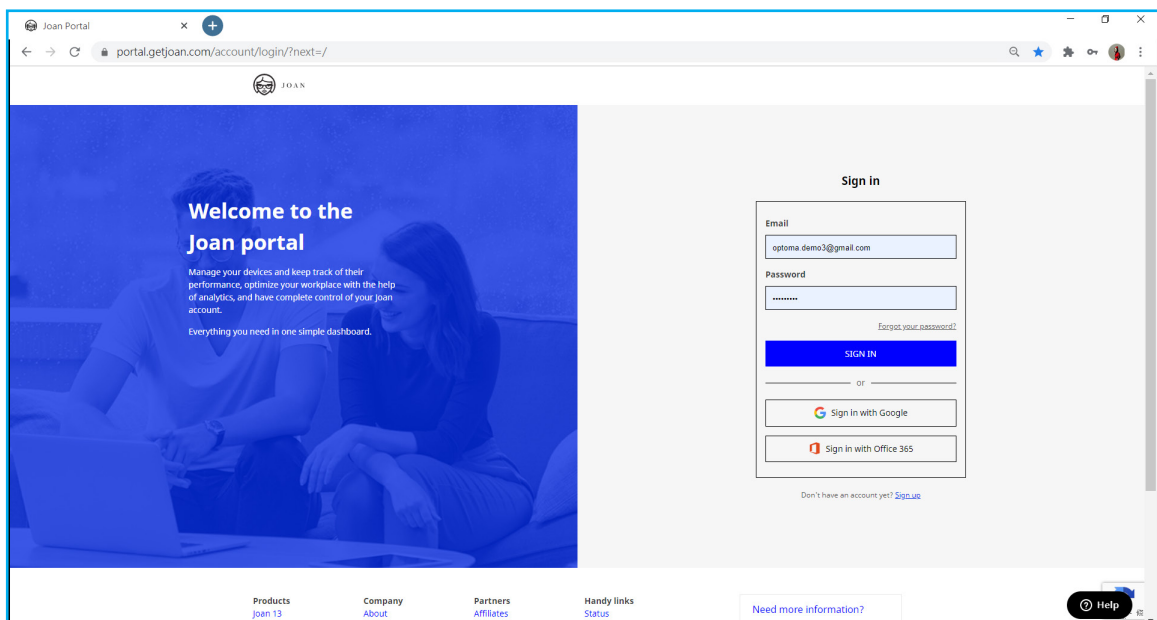

# KORZYSTANIE Z APLIKACJI

3. Utwórz pokój spotkań, wybierając kolejno pozycje **Zarządzanie > Pokoje > Dodaj pokój**.

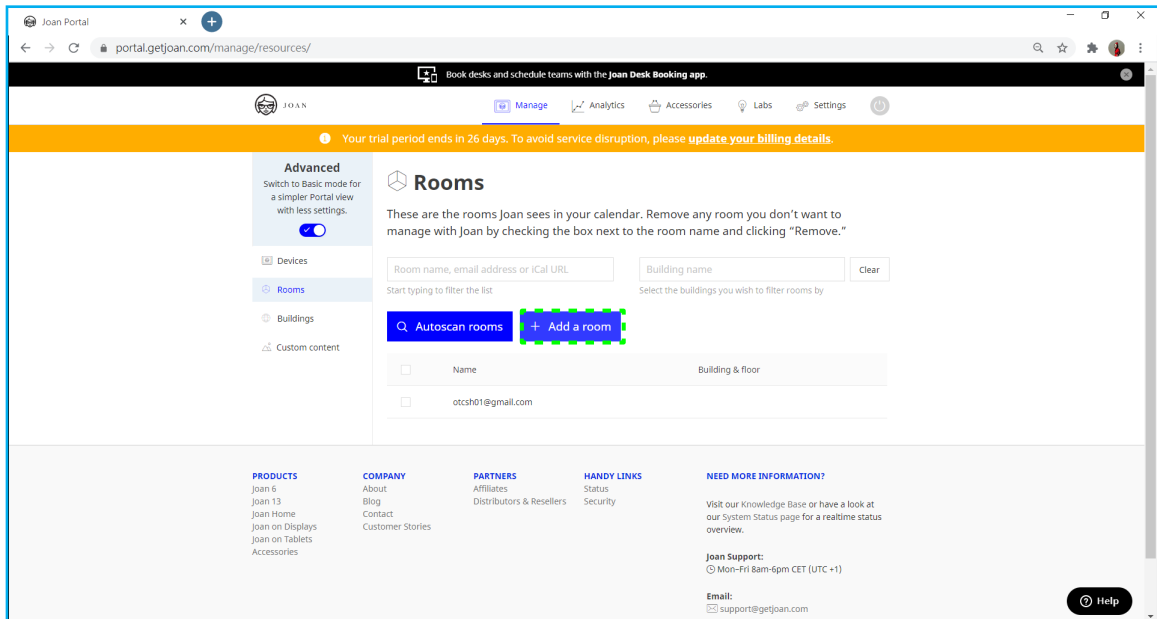

4. Połącz monitor IFP z Joan Portal, wybierając kolejno pozycje **Zarządzanie > Urządzenia > Dodaj urządzenie**.

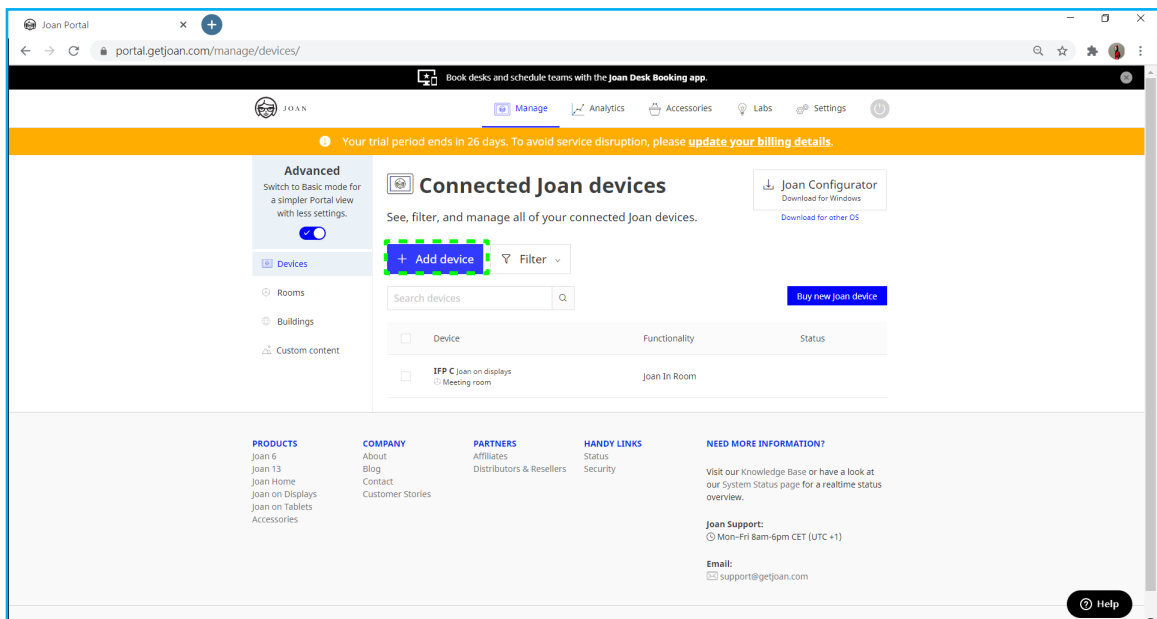

# KORZYSTANIE Z APLIKACJI

5. Wprowadź kod w polu **Kod PIN urządzenia**, a następnie kliknij przycisk **Sparuj urządzenie**.

**Uwaga:** Aby uzyskać kod PIN, stuknij kolejno pozycje **Ekran główny** > **☰** > **Joan on TV**.

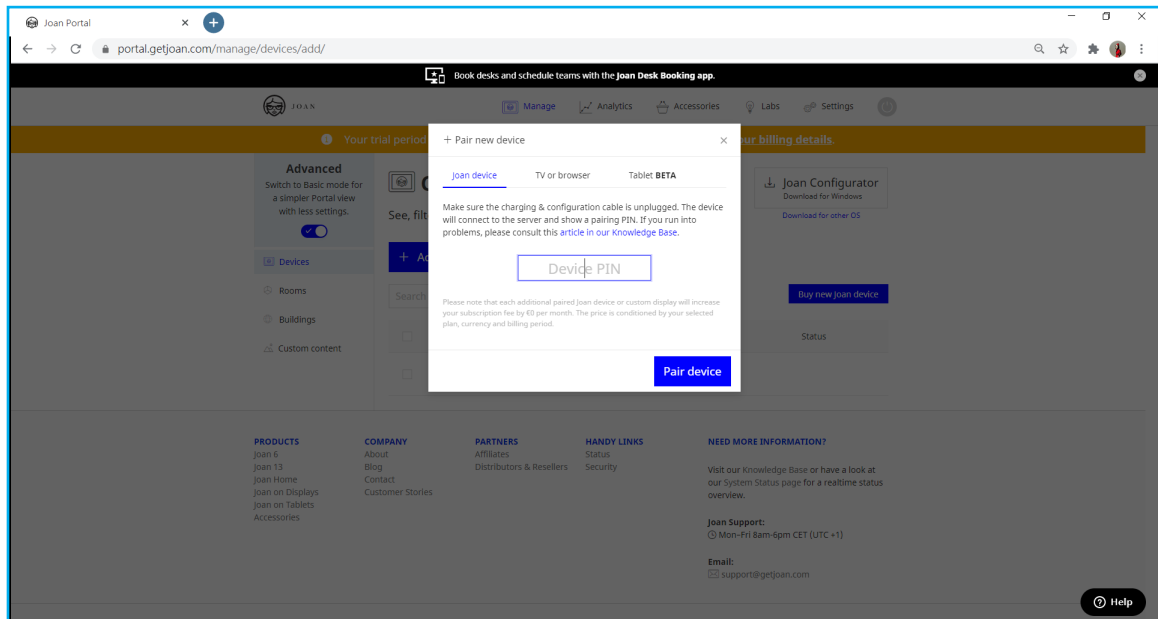

6. Połącz monitor IFP z pokojem spotkania, wybierając kolejno pozycje **Zarządzanie** > **Urządzenia**.

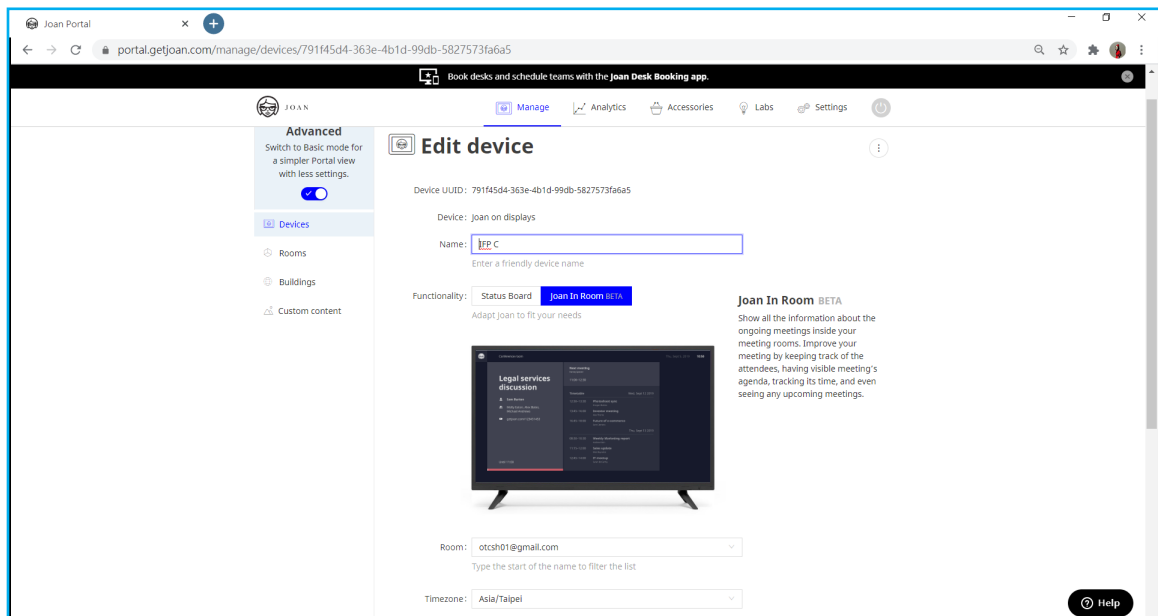

# INFORMACJE DODATKOWE

## Wymiary

### 65-calowy

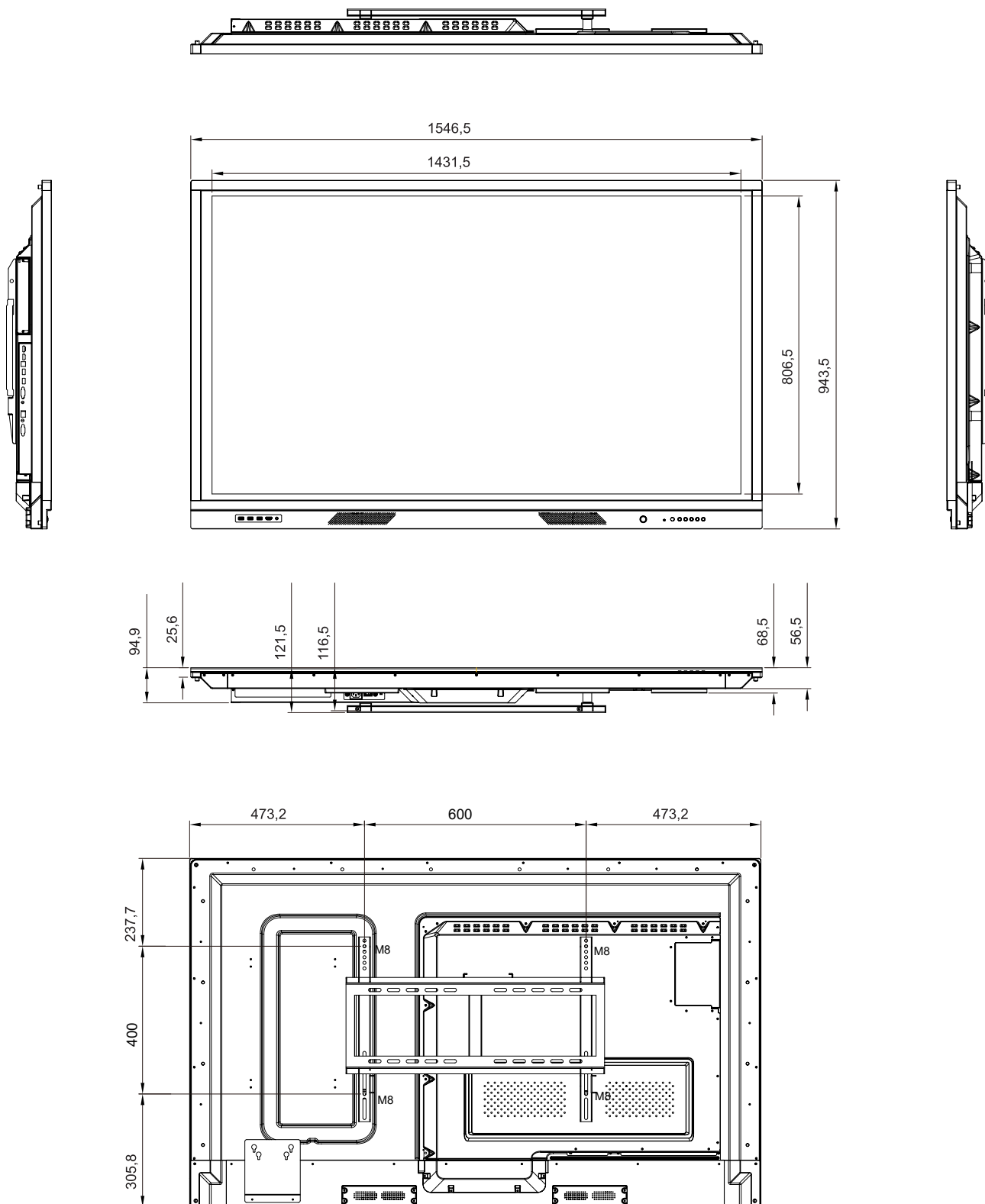

# INFORMACJE DODATKOWE

75-calowy

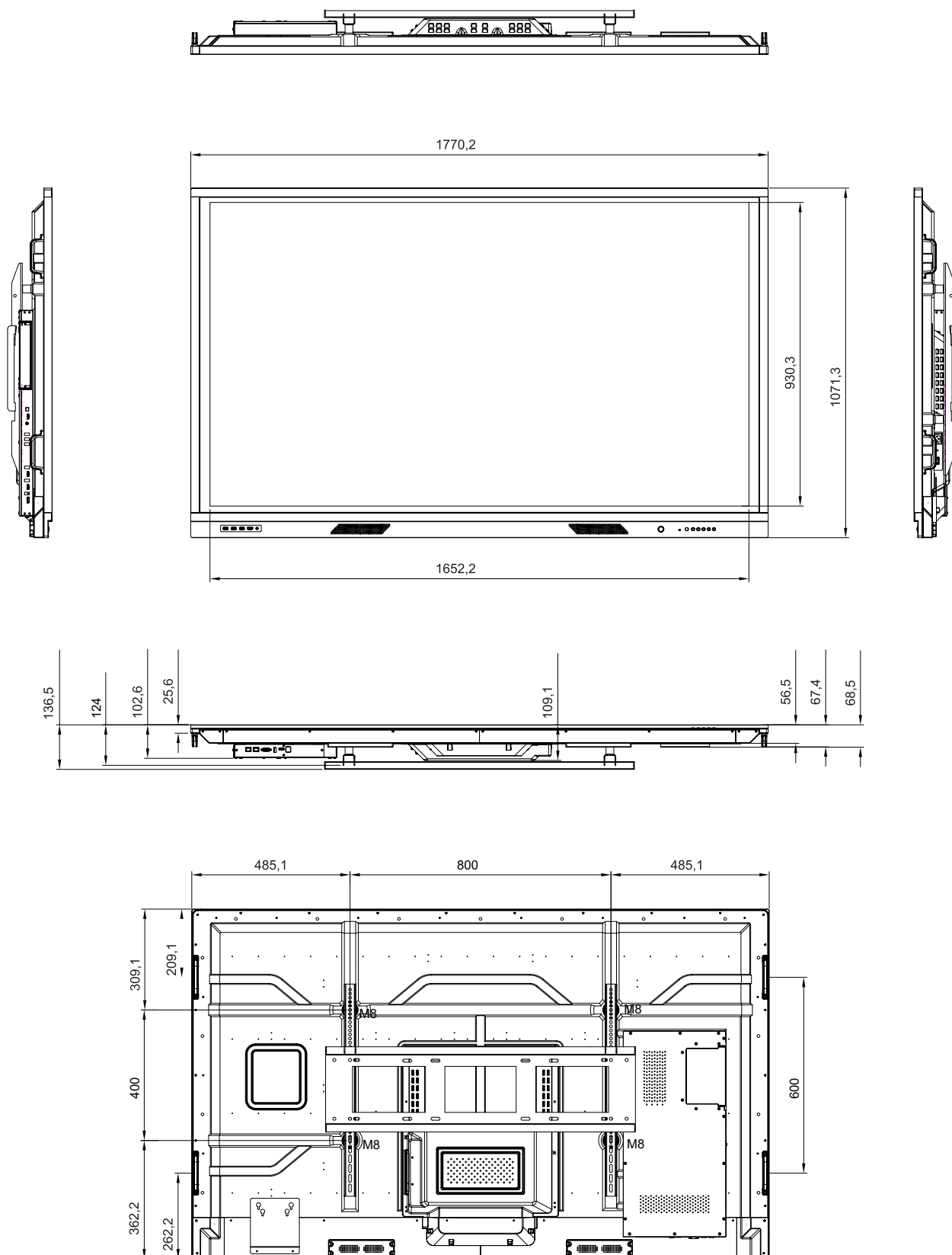

# INFORMACJE DODATKOWE

86-calowy

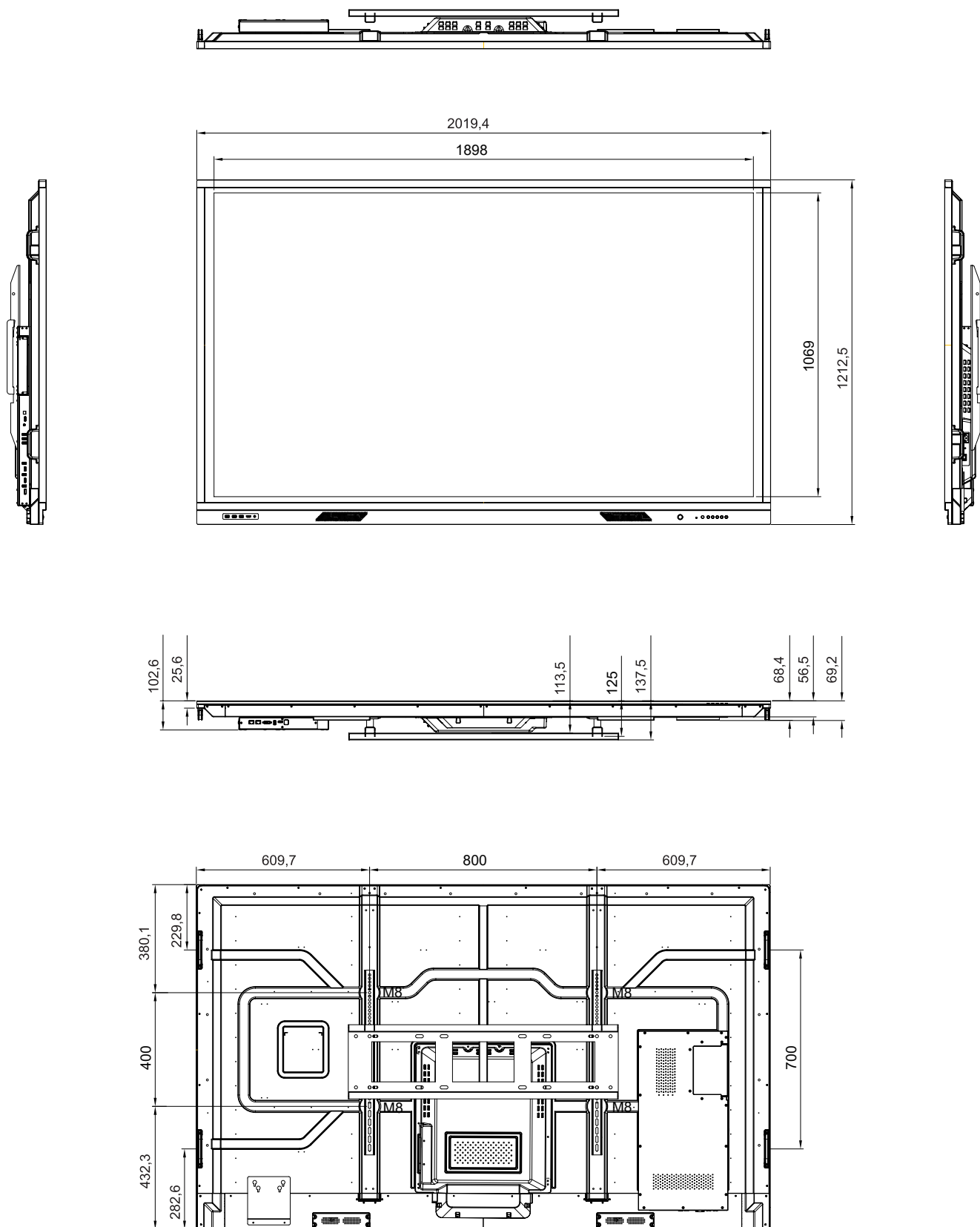

# INFORMACJE DODATKOWE

## Lista obsługiwanych taktowań

Rozdzielczość	Źródło wejścia		
	HDMI (1/2/przednie) 2.0	DP (1.4)	VGA
72 x 480i przy 60 Hz	√	√	-
720 x 480p przy 60 Hz	√	√	-
800 x 600 przy 60 Hz	√	√	-
1024 x 768 przy 60 Hz	√	√	√
1280 x 720p przy 50 Hz	√	√	√
1280 x 720p przy 60 Hz	√	√	-
1920 x 1080i przy 50 Hz	√	√	-
1920 x 1080i przy 60 Hz	√	√	√
1920 x 1080p przy 24 Hz	√	√	-
1920 x 1080p przy 50 Hz	√	√	-
1920 x 1080p przy 60 Hz	√	√	√
1280 x 960 przy 60 Hz	√	√	-
1280 x 1024 przy 60 Hz	√	√	√
1366 x 768 przy 60 Hz	√	√	√
1680 x 1050 przy 60 Hz	√	√	-
1280 x 720 przy 60 Hz	√	√	-
1920 x 1080 przy 60 Hz	√	√	√
3840 x 2160p przy 24 Hz	√	√	-
3840 x 2160p przy 25 Hz	√	√	-
3840 x 2160p przy 30 Hz	√	√	-
3840 x 2160p przy 50 Hz	√	√	-
3840 x 2160p przy 60 Hz	√	√	-
1280 x 768 przy 60 Hz	-	-	√
1600 x 1200 przy 60 Hz	-	-	√
1920 x 1200 przy 60 Hz	-	-	√

**Uwaga:** “-” oznacza, że dane taktowanie wejścia nie jest obsługiwane przez monitor IFP.

# INFORMACJE DODATKOWE

## Lista funkcji protokołu RS232

**Uwaga:** Monitor IFP obsługuje polecenia sterujące RS232 i RJ45 (port 23).

### Przydział pinów RS232

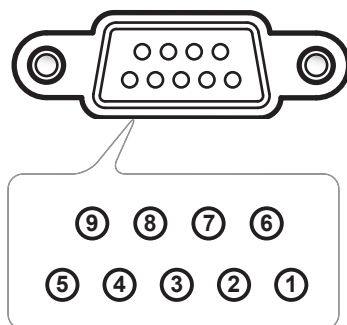

Nr pinu	Spec. (po stronie monitora)
1	Nie dotyczy
2	RXD
3	TXD
4	Nie dotyczy
5	UZIEMIENIE
6	Nie dotyczy
7	Nie dotyczy
8	Nie dotyczy

### Połączenie sterowania RS232 RJ45

Ustawienia RS232	
Szybkość transmisji	9600
Bity danych	8
Parzystość	Brak
Bity stopu	1
Sterowanie przepływem	Brak

Ustawienia sterowania przez sieć LAN	
IP	Adres IP urządzenia
Port	23

~	X	X	X	X	X		X	X	CR
Główny kod	ID urządzenia (01 oznacza, że ID urządzenia = 01)		ID komendy			Spacja	Zmienna	Powrót karetki	



# INFORMACJE DODATKOWE

## Polecenie SET

Typ	Kategoria	Parametr	Polecenie		Kod szesnastkowy polecenia	Odpowiedź	
						Powodzenie	Niepowodzenie
SET	Zasilanie	Wyłączenie zasilania	~xx00 n	n=0	7E 30 30 30 30 20 30 0d	P	F
		Ponowne uruchomienie	~xx00 n	n=3	7E 30 30 30 30 20 33 0d	P	F
		Włączenie zasilania	~xx00 n	n=1	7E 30 30 30 30 20 31 0d	P	F
SET	Tryb zasilania (Czuwanie)	Eko.	~xx114 n	n=0	7E 30 30 31 31 34 20 30 0d	P	F
		Aktywny		n=1	7E 30 30 31 31 34 20 31 0d	P	F
SET	Tony wysokie	0 ~ 100	~xx95 n	n=0-100	7E 30 30 39 35 20 30 0d do 7E 30 30 39 35 20 31 30 30 0d	P	F
SET	Tony niskie	0 ~ 100	~xx96 n	n=0-100	7E 30 30 39 36 20 30 0d do 7E 30 30 39 36 20 31 30 30 0d	P	F
SET	Balans	0 ~ 100	~xx99 n	n=0-100	7E 30 30 39 39 20 30 0d do 7E 30 30 39 39 20 31 30 30 0d	P	F
SET	Kontrast	0 ~ 100	~xx22 n	n=0-100	7E 30 30 32 32 20 30 0d do 7E 30 30 32 32 20 31 30 30 0d	P	F
SET	Jasność	0 ~ 100	~xx21 n	n=0-100	7E 30 30 32 31 20 30 0d do 7E 30 30 32 31 20 31 30 30 0d	P	F
SET	Ostrość	0 ~ 100	~xx23 n	n=0-100	7E 30 30 32 33 20 30 0d do 7E 30 30 32 33 20 31 30 30 0d	P	F
SET	Tryb dźwięku	Standardowy	~xx252 n	n=1	7E 30 30 32 35 32 20 31 0d	P	F
		Spotkanie		n=4	7E 30 30 32 35 32 20 34 0d	P	F
		Użytkownika		n=2	7E 30 30 32 35 32 20 32 0d	P	F
		Klasa		n=3	7E 30 30 32 35 32 20 33 0d	P	F
		Film		n=5	7E 30 30 32 35 32 20 35 0d	P	F
SET	Głośność	0 ~ 100	~xx81 n	n=0-100	7E 30 30 38 31 20 30 0d do 7E 30 30 38 31 20 31 30 30 0d	P	F
SET	Wyciszenie wideo	Wył	~xx13 n	n=0	7E 30 30 31 33 20 30 0d	P	F
		Wł		n=1	7E 30 30 31 33 20 31 0d	P	F
SET	Wycisz	Wył	~xx80 n	n=0	7E 30 30 38 30 20 30 0d	P	F
		Wł		n=1	7E 30 30 38 30 20 31 0d	P	F
SET	Źródło wejścia	HDMI1	~xx12 n	n=1	7E 30 30 31 32 20 31 0d	P	F
		HDMI2		n=15	7E 30 30 31 32 20 31 35 0d	P	F
		Przednie złącze HDMI		n=26	7E 30 30 31 32 20 32 36 0d	P	F
		VGA		n=5	7E 30 30 31 32 20 35 0d	P	F
		Gniazdo PC		n=25	7E 30 30 31 32 20 32 35 0d	P	F
		Android		n=24	7E 30 30 31 32 20 32 34 0d	P	F
		Ekran		n=20	7E 30 30 31 32 20 32 30 0d	P	F
SET	Proporcje obrazu	4:3	~xx60 n	n=1	7E 30 30 36 30 20 31 0d	P	F
		16:9		n=2	7E 30 30 36 30 20 32 0d	P	F
		PTP		n=14	7E 30 30 36 30 20 31 34 0d	P	F

# INFORMACJE DODATKOWE

Typ	Kategoria	Parametr	Polecenie		Kod szesnastkowy polecenia	Odpowiedź	
						Powodzenie	Niepowodzenie
SET	Język	Angielski	~xx70 n	n=1	7E 30 30 37 30 20 31 0d	P	F
		Francuski		n=3	7E 30 30 37 30 20 33 0d	P	F
		Hiszpański		n=5	7E 30 30 37 30 20 35 0d	P	F
		Chiński tradycyjny		n=13	7E 30 30 37 30 20 31 33 0d	P	F
		Chiński uproszczony		n=14	7E 30 30 37 30 20 31 34 0d	P	F
		Portugalski		n=6	7E 30 30 37 30 20 36 0d	P	F
		Niemiecki		n=2	7E 30 30 37 30 20 32 0d	P	F
		Holenderski		n=8	7E 30 30 37 30 20 38 0d	P	F
		Polski		n=7	7E 30 30 37 30 20 37 0d	P	F
		Rosyjski		n=17	7E 30 30 37 30 20 31 37 0d	P	F
		Czeski		n=19	7E 30 30 37 30 20 31 39 0d	P	F
		Duński		n=10	7E 30 30 37 30 20 31 30 0d	P	F
		Szwedzki		n=9	7E 30 30 37 30 20 39 0d	P	F
		Włoski		n=4	7E 30 30 37 30 20 34 0d	P	F
		Turecki		n=22	7E 30 30 37 30 20 32 32 0d	P	F
		Arabski		n=20	7E 30 30 37 30 20 32 30 0d	P	F
Rumuński	n=27	7E 30 30 37 30 20 32 37 0d	P	F			
SET	Tryb obrazu	Prezentacja	~xx20 n	n=1	7E 30 30 32 30 20 31 0d	P	F
		Jasny		n=2	7E 30 30 32 30 20 32 0d	P	F
		Kino		n=3	7E 30 30 32 30 20 33 0d	P	F
		Użytkownika		n=5	7E 30 30 32 30 20 35 0d	P	F
		HDR		n=21	7E 30 30 32 30 20 32 31 0d	P	F
SET	Odcień	0 ~ 100	~xx44 n	n=0-100	7E 30 30 34 34 20 30 0d do 7E 30 30 34 34 20 31 30 30 0d	P	F
SET	Kolor	0 ~ 100	~xx45 n	n=0-100	7E 30 30 34 35 20 30 0d do 7E 30 30 34 35 20 31 30 30 0d	P	F
SET	Ostrość	0 ~ 100	~xx23 n	n=0-100	7E 30 30 32 33 20 30 0d do 7E 30 30 32 33 20 31 30 30 0d	P	F
SET	Podświetlenie	0 ~ 100	~xx251 n	n=0-100	7E 30 30 32 35 31 20 30 0d do 7E 30 30 32 35 31 20 31 30 30 0d	P	F
SET	Temp. koloru	Zimne	~xx36 n	n=2	7E 30 30 33 36 20 32 0d	P	F
		Standardowy		n=1	7E 30 30 33 36 20 31 0d	P	F
		Ciepłe		n=4	7E 30 30 33 36 20 34 0d	P	F
SET	Zablokuj	Odblokuj	~xx04 n	n=0	7E 30 30 30 34 20 30 0d	P	F
		Zablokuj		n=1	7E 30 30 30 34 20 31 0d	P	F
SET	Interwał przesunięcia pikseli (min.)	Wył	~xx250 n	n=0	7E 30 30 32 35 30 20 30 0d	P	F
		2		n=2	7E 30 30 32 35 30 20 32 0d	P	F
		3		n=3	7E 30 30 32 35 30 20 33 0d	P	F
		5		n=5	7E 30 30 32 35 30 20 35 0d	P	F
		30		n=30	7E 30 30 32 35 30 20 33 30 0d	P	F
		60		n=60	7E 30 30 32 35 30 20 36 30 0d	P	F

# INFORMACJE DODATKOWE

Typ	Kategoria	Parametr	Polecenie		Kod szesnastkowy polecenia	Odpowiedź	
						Powodzenie	Niepowodzenie
SET	Polecenie pilota zdalnego sterowania	Głośność +	~xx140 n	n=17	7E 30 30 31 34 30 20 31 37 0d	P	F
		Głośność -		n=18	7E 30 30 31 34 30 20 31 38 0d	P	F
SET	Polecenie pilota zdalnego sterowania	Pilot W GÓRĘ	~xx140 n	n=10	7E 30 30 31 34 30 20 31 30 0d	P	F
		Pilot W DÓŁ		n=14	7E 30 30 31 34 30 20 31 34 0d	P	F
		Pilot W LEWO		n=11	7E 30 30 31 34 30 20 31 31 0d	P	F
		Pilot W PRAWO		n=13	7E 30 30 31 34 30 20 31 33 0d	P	F
		Pilot OK		n=12	7E 30 30 31 34 30 20 31 32 0d	P	F
		Pilot-przycisk menu		n=20	7E 30 30 31 34 30 20 32 30 0d	P	F
		Pilot-źródło wejścia		n=47	7E 30 30 31 34 30 20 34 37 0d	P	F
Pilot-wyjście	n=74	7E 30 30 31 34 30 20 37 34 0d	P	F			

## Polecenie GET

Typ	Kategoria	Polecenie		Kod szesnastkowy polecenia	Odpowiedź		
					Powodzenie	Parametr	Niepowodzenie
GET	Zasilanie	~xx124 n	n=1	7E 30 30 31 32 34 20 31 0D	OK0	Wyłączenie zasilania	F
					OK1	Włączenie zasilania	F
GET	Kontrast	~xx126 n	n=1	7E 30 30 31 32 36 20 31 0D	OK0-100	0-100	F
GET	Jasność	~xx125 n	n=1	7E 30 30 31 32 35 20 31 0D	OK0-100	0-100	F
GET	Głośność	~xx120 n	n=1	7E 30 30 31 32 30 20 31 0D	OK0-100	0-100	F
GET	Wyciszenie wideo	~xx363 n	n=1	7E 30 30 33 36 33 20 31 0D	OK0	Wył	F
					OK1	Wł	F
GET	Wycisz	~xx356 n	n=1	7E 30 30 33 35 36 20 31 0D	OK0	Wył	F
					OK1	Wł	F
GET	Tryb dźwięku	~xx139	n=1	7E 30 30 31 33 39 20 31 0D	OK1	Standardowy	F
					OK2	Użytkownika	F
					OK3	Klasa	F
					OK4	Spotkanie	F
					OK5	Film	F
GET	Źródło wejścia	~xx121 n	n=1	7E 30 30 31 32 31 20 31 0D	OK7	HDMI1	F
					OK8	HDMI2	F
					OK22	Przednie złącze HDMI	F
					OK2	VGA	F
					OK20	Android	F
					OK21	Gniazdo PC	F
					OK15	DisplayPort	F
GET	Proporcje obrazu	~xx127 n	n=1	7E 30 30 31 32 37 20 31 0D	OK1	4:3	F
					OK2	16:9	F
					OK14	PTP	F

# INFORMACJE DODATKOWE

Typ	Kategoria	Polecenie		Kod szesnastkowy polecenia	Odpowiedź		
					Powodzenie	Parametr	Niepowodzenie
GET	Tryb obrazu	~xx123 n	n=1	7E 30 30 31 32 33 20 31 0D	OK1	Prezentacja	F
					OK2	Jasny	F
					OK3	Kino	F
					OK5	Użytkownika	F
					OK21	HDR	F
GET	Temp. koloru	~xx128 n	n=1	7E 30 30 31 32 38 20 31 0D	OK1	Zimne	F
					OK0	Standardowy	F
					OK3	Ciepłe	F
GET	Stan sieci WLAN	~xx451 n	n=1	7E 30 30 34 35 31 20 31 0D	OK0	Rozłącz	F
					OK1	Połącz	F
GET	Adres MAC sieci WLAN	~xx555 n	n=2	7E 30 30 35 35 35 20 32 0D	Oknn:nn:nn:nn:nn	Adres MAC	F
GET	Adres IP sieci WLAN	~xx451 n	n=2	7E 30 30 34 35 31 20 32 0D	Oknnn:nnn:nnn:nnn	Adres IP	F
GET	Stan sieci LAN	~xx87 n	n=1	7E 30 30 38 37 20 31 0D	OK0	Rozłącz	F
					OK1	Połącz	F
GET	Adres MAC sieci LAN	~xx555 n	n=1	7E 30 30 35 35 35 20 31 0D	Oknn:nn:nn:nn:nn	Adres MAC	F
GET	Adres IP sieci LAN	~xx87 n	n=3	7E 30 30 38 37 20 33 0D	Oknnn:nnn:nnn:nnn	Adres IP	F
GET	Wersja firmware	~xx122 n	n=1	7E 30 30 31 32 32 20 31 0D	Oknnnnnnnnnnnnnnn (np. 20190926164814)	Wersja firmware	F
GET	Liczba godzin użytkowania	~xx108 n	n=1	7E 30 30 31 30 38 20 31 0D	Oknnnnn	Liczba godzin użytkowania	F
GET	Typ urządzenia	~xx149 n	n=1	7E 30 30 31 34 39 20 31 0D	OK2	Typ urządzenia = IFP	F
GET	Ciąg informacji	~xx150 n	n=1	7E 30 30 31 35 30 20 31 0D	OKabbbbccddddee (Patrz Uwaga <sup>(*)</sup> )		F
			n=2	7E 30 30 31 35 30 20 32 0D	Oknnn	Rozdzielczość natywna urządzenia	F
			n=3	7E 30 30 31 35 30 20 33 0D	Oknnn (np. OKHDMI1)	Źródło wejścia	F
			n=4	7E 30 30 31 35 30 20 34 0D	Oknnn (np. OK1920x1080)	Rozdzielczość źródła	F
			n=16	7E 30 30 31 35 30 20 31 36 0D	OK0	Tryb zasilania (Czuwanie) = Eko.	F
			n=16	7E 30 30 31 35 30 20 31 36 0D	OK1	Tryb zasilania (Czuwanie) = Aktywny	F
			n=17	7E 30 30 31 35 30 20 31 37 0D	OK0	DHCP = Wył.	F
					OK1	DHCP = Wł.	F
			n=18	7E 30 30 31 35 30 20 31 38 0D	Oknnn (np. OK48)	Temperatura systemu	F
n=19	7E 30 30 31 35 30 20 31 39 0D	Oknnn (np. OK60Hz)	Częstotliwość odświeżania źródła	F			

# INFORMACJE DODATKOWE

**Uwaga:** (\*1)

Zasilanie	Czas pracy	Źródło wejścia	Wersja oprogramowania sprzętowego	Tryb wyświetlania
<ul style="list-style-type: none"> <li>a=0 Wyłączenie zasilania</li> <li>a=1 Włączenie zasilania</li> </ul>	Liczba godzin użytkowania = nnnnn	<ul style="list-style-type: none"> <li>cc=02 VGA1</li> <li>cc=07 HDMI1</li> <li>cc=08 HDMI2</li> <li>cc=10 Komponentowe</li> <li>cc=20 Przednie złącze HDMI</li> <li>cc=15 DisplayPort</li> <li>cc=18 Android</li> <li>cc=19 Gniazdo PC</li> </ul>	###	<ul style="list-style-type: none"> <li>ee=01 Prezentacja</li> <li>ee=02 Jasny</li> <li>ee=03 Kino</li> <li>ee=05 Użytkownika</li> <li>ee=21 HDR</li> </ul>

## Wskaźnik LED

Kolor i zachowanie wskaźnika LED zasilania	Stan
Świeci na czerwono	Tryb czuwania
Świeci na biało	Włączenie zasilania
Miga na czerwono, a następnie na biało	Wyłączenie podświetlenia

# INFORMACJE DODATKOWE

## Rozwiązywanie problemów

W razie wystąpienia problemu z urządzeniem należy zapoznać się z poniższymi informacjami. Jeśli problem utrzymuje się należy skontaktować się z lokalnym dostawcą lub z punktem serwisowym.

- ❓ *Brak obrazu lub dźwięku*
  - Upewnij się, że wszystkie kable sygnałowe i zasilania zostały prawidłowo podłączone.
  - Upewnij się, że wybrano właściwe źródło sygnału wejściowego. Patrz część „Wybór źródła sygnału wejściowego”.
  - Upewnij się, że monitor IFP nie jest wyłączony.
  - Wyłącz funkcję wyciszenia.
  - Upewnij się, że nie ustawiono minimalnego poziomu głośności.
  
- ❓ *Monitor IFP wyłącza się automatycznie*
  - Sprawdź, czy nie doszło do nagłej utraty zasilania.
  - Upewnij się, że przewód zasilający nie jest odłączony.
  
- ❓ *Brak zasięgu sygnału*
  - Sygnał może nie być zgodny. Patrz część „Lista obsługiwanych taktowania”.
  - W przypadku źródła sygnału wejściowego VGA spróbuj zastosować automatyczną regulację ekranu lub dostosuj ustawienia **Częstotliwość** i **Faza** w menu **OSD > Sygnał**.
  
- ❓ *Panel dotykowy nie odpowiada*
  - Upewnij się, że na ekran nie pada bezpośrednio światło słoneczne lub inne silne światło.
  - Jeśli podłączone jest urządzenie zewnętrzne, upewnij się, że kabel USB został prawidłowo podłączony do portu USB Touch monitora IFP.
  
- ❓ *Jeśli pilot zdalnego sterowania nie działa*
  - Sprawdź, czy kąt działania pilota zdalnego sterowania mieści się w zakresie  $\pm 30^\circ$  w odniesieniu do odbiornika podczerwieni na monitorze IFP.
  - Upewnij się, że pomiędzy pilotem zdalnego sterowania a monitorem IFP nie ma żadnych przeszkód. Odległość między pilotem zdalnego sterowania a czujnikiem podczerwieni nie powinna być większa niż 8 metrów.
  - Upewnij się, że baterie zostały prawidłowo włożone i wymień je, gdy się rozładują. Patrz część „Wkładanie/wymiana baterii pilota zdalnego sterowania”.

# INFORMACJE DODATKOWE

## Konserwacja

Rutynowe wykonywanie odpowiednich czynności konserwacyjnych umożliwia wczesne wykrywanie usterek i sprawia, że monitor IFP będzie wyglądał cały czas jak nowy.

**WAŻNE!** *Przed rozpoczęciem czyszczenia i konserwacji należy wyjąć przewód zasilający z gniazda elektrycznego, aby zapobiec porażeniu prądem.*

## Czyszczenie ekranu

- Gdy ekran wymaga czyszczenia, należy najpierw odłączyć przewód zasilający.
- Ekran należy wytrzeć miękką, niepyłącą, suchą szmatką.
- Do czyszczenia monitora IFP nie należy używać wody ani środków czyszczących w sprayu.
- W celu wyczyszczenia wnętrza monitora IFP należy skontaktować się z centrum serwisowym.

## Czyszczenie przedniej ramy

Przednią ramę należy wytrzeć suchą, miękką, niestrzępiącą się szmatką.



# INFORMACJE DODATKOWE

## Ogólnoświatowe biura Optoma

W celu uzyskania naprawy lub pomocy technicznej należy skontaktować się z biurem lokalnym.



### USA

47697 Westinghouse Drive,  
Fremont, CA 94539, USA  
www.optomausa.com

 888-289-6786  
 510-897-8601  
 [services@optoma.com](mailto:services@optoma.com)



### Kanada

47697 Westinghouse Drive,  
Fremont, CA 94539, USA  
www.optomausa.com

 888-289-6786  
 510-897-8601  
 [services@optoma.com](mailto:services@optoma.com)



### Ameryka Łacińska

47697 Westinghouse Drive,  
Fremont, CA 94539, USA  
www.optomausa.com

 888-289-6786  
 510-897-8601  
 [services@optoma.com](mailto:services@optoma.com)



### Europa

Unit 1, Network 41, Bourne End Mills,  
Hemel Hempstead, Herts,  
HP1 2UJ, Wielka Brytania  
www.optoma.eu  
Tel. serwisu: +44 (0)1923 691865

 +44 (0) 1923 691 800  
 +44 (0) 1923 691 888  
 [service@tsc-europe.com](mailto:service@tsc-europe.com)



### Benelux BV

Randstad 22-123  
1316 BW Almere  
Holandia  
www.optoma.nl

 +31 (0) 36 820 0252  
 +31 (0) 36 548 9052



### Francja

Bâtiment E  
81-83 avenue Edouard Vaillant  
92100 Boulogne Billancourt, Francja

 +33 1 41 46 12 20  
 +33 1 41 46 94 35  
 [savoptoma@optoma.fr](mailto:savoptoma@optoma.fr)



### Hiszpania

C/ José Hierro, 36 Of. 1C  
28522 Rivas VaciaMadrid,  
Hiszpania

 +34 91 499 06 06  
 +34 91 670 08 32



### Niemcy

Wiesenstrasse 21 W  
D40549 Düsseldorf,  
Niemcy

 +49 (0) 211 506 6670  
 +49 (0) 211 506 66799  
 [info@optoma.de](mailto:info@optoma.de)

### Skandynawia



Lerpeveien 25  
3040 Drammen  
Norwegia

 +47 32 98 89 90  
 +47 32 98 89 99  
 [info@optoma.no](mailto:info@optoma.no)

PO.BOX 9515  
3038 Drammen  
Norwegia

### Korea

WOOMI TECH.CO.,LTD.  
4F, Minu Bldg.33-14, Kangnam-Ku,  
Seul, 135-815, KOREA  
korea.optoma.com

 +82+2+34430004  
 +82+2+34430005



### Japonia

東京都足立区綾瀬3-25-18  
株式会社オーエス  
コンタクトセンター:0120-380-495

 [info@os-worldwide.com](mailto:info@os-worldwide.com)  
[www.os-worldwide.com](http://www.os-worldwide.com)



### Tajwan

12F., No.213, Sec. 3, Beixin Rd.,  
Xindian Dist., New Taipei City 231,  
Tajwan, R.O.C.  
www.optoma.com.tw

 +886-2-8911-8600  
 +886-2-8911-6550  
 [services@optoma.com.tw](mailto:services@optoma.com.tw)  
[asia.optoma.com](http://asia.optoma.com)



### Hong Kong

Unit A, 27/F Dragon Centre,  
79 Wing Hong Street,  
Cheung Sha Wan,  
Kowloon, Hong Kong

 +852-2396-8968  
 +852-2370-1222  
[www.optoma.com.hk](http://www.optoma.com.hk)

### Chiny

5F, No. 1205, Kaixuan Rd.,  
Changning District  
Szanghaj, 200052, Chiny

 +86-21-62947376  
 +86-21-62947375  
[www.optoma.com.cn](http://www.optoma.com.cn)





