

DLP® kivetítő

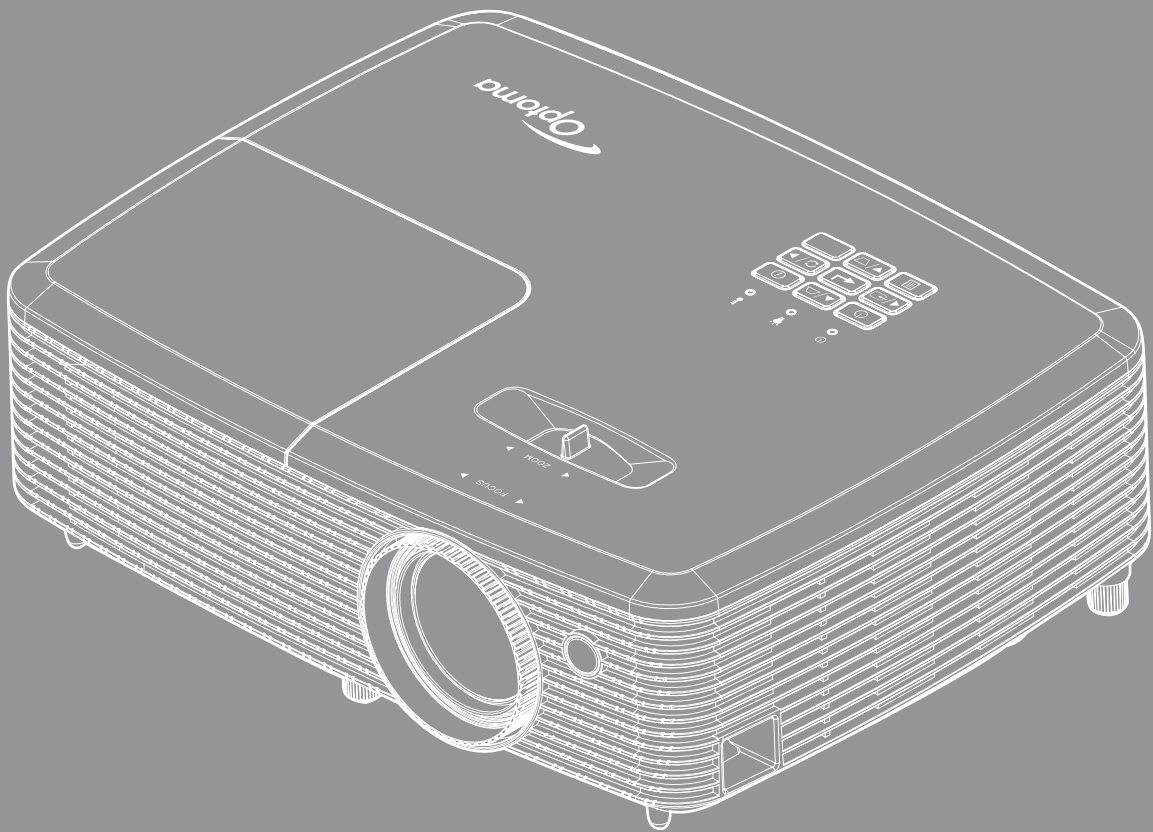

TARTALOMJEGYZÉK

BIZTONSÁG	4
<i>Fontos biztonsági tudnivalók</i>	<i>4</i>
<i>3D-re vonatkozó biztonsági információ</i>	<i>5</i>
<i>Szerzői jog.....</i>	<i>6</i>
<i>Felelősséget kizáró nyilatkozat.....</i>	<i>6</i>
<i>Védjegyek.....</i>	<i>6</i>
<i>FCC</i>	<i>7</i>
<i>Nyilatkozat az EU szabályok kielégítéséről.....</i>	<i>7</i>
<i>WEEE.....</i>	<i>7</i>
BEVEZETÉS	8
<i>A csomag áttekintése</i>	<i>8</i>
<i>Normál tartozékok</i>	<i>8</i>
<i>Opcionális kiegészítők.....</i>	<i>8</i>
<i>A termék áttekintése.....</i>	<i>9</i>
<i>Csatlakozások</i>	<i>10</i>
<i>Billentyűzet</i>	<i>11</i>
<i>Távvezérlő.....</i>	<i>12</i>
BEÁLLÍTÁS ÉS TELEPÍTÉS	13
<i>A kivetítő telepítése</i>	<i>13</i>
<i>Jelforrások csatlakoztatása a kivetítőhöz.....</i>	<i>14</i>
<i>A kivetített kép beállítása.....</i>	<i>16</i>
<i>A távvezérlő üzembe helyezése.....</i>	<i>17</i>
A KIVETÍTŐ HASZNÁLATA.....	19
<i>A kivetítő be-/kikapcsolása</i>	<i>19</i>
<i>Bemeneti jelforrás választása.....</i>	<i>20</i>
A KIVETÍTŐ HASZNÁLATA.....	21
<i>Navigálás a menüben és jellemzők.....</i>	<i>21</i>
<i>OSD menüszerkezet</i>	<i>22</i>
<i>Képbeállítások menü megjelenítése.....</i>	<i>31</i>
<i>3D menü megjelenítése.....</i>	<i>33</i>
<i>Képméretarány menü megjelenítése.....</i>	<i>34</i>
<i>Élmaszk menü megjelenítése.....</i>	<i>37</i>
<i>Nagyítás menü megjelenítése</i>	<i>37</i>
<i>Képtolás menü megjelenítése</i>	<i>37</i>
<i>Trapézkorrekció menü megjelenítése.....</i>	<i>37</i>
<i>Audió némítás menü.....</i>	<i>38</i>
<i>Audió hangerő menü</i>	<i>38</i>
<i>Vetítés beállítása menü</i>	<i>38</i>

<i>Képernyőtípus beállítása menü</i>	38
<i>Lámpa-beállítás menü</i>	38
<i>Szűrőbeállítások menü</i>	38
<i>Energiatakarékossági beállítások menü</i>	39
<i>Beállítás, Biztonság menü</i>	40
<i>Tesztábra menü beállítása</i>	41
<i>Távvezérlő beáll. menü</i>	41
<i>Kivetítő-azonosító menü beállítása</i>	41
<i>Opciók menü beállítása</i>	41
<i>Minden alaphelyzetbe menü beállítása</i>	42
<i>Információ menü</i>	42



KARBANTARTÁS..... 43

<i>Lámpacsere</i>	43
<i>A porszűrő beszerelése és tisztítása</i>	45

TOVÁBBI INFORMÁCIÓ 46

<i>Kompatibilis felbontások</i>	46
<i>Képméret és vetítési távolság</i>	49
<i>A kivetítő méretei és a mennyezeti tartó felszerelése</i>	50
<i>Infravörös távvezérlő-kódok</i>	51
<i>Hibaelhárítás</i>	53
<i>Figyelmeztető jelzés</i>	55
<i>Műszaki adatok</i>	57
<i>Optoma globális képviselők</i>	58

BIZTONSÁG

	Az egyenlő oldalú háromszögben lévő villám a felhasználót a termék belsejében fellépő szigetetlen "veszélyes feszültség" jelenlétére figyelmezteti, amely elég erős ahhoz, hogy áramütést okozzon.
	Az egyenlő oldalú háromszögben lévő felkiáltójel a készülékhez mellékelt kiadványban lévő fontos kezelési vagy karbantartási (szervizelési) utasításokra hívja fel a felhasználó figyelmét.

Kérjük, kövesse a jelen felhasználói kézikönyvben található figyelmeztetéseket, óvintézkedéseket és karbantartási előírásokat.

Fontos biztonsági tudnivalók

- Ne zárja el a szellőzőnyílásokat. A kivetítő megbízható üzemelésének biztosítása és a túlmelegedés elleni védelme érdekében úgy helyezze el, hogy a megfelelő szellőzést nem akadályozza. Például, ne helyezze a kivetítőt zsúfolt dohányzóasztalra, heverőre, ágyra vagy hasonló felületre. Ne építse a kivetítőt burkolatba, mint például könyvespolcra vagy szekrénybe, mert ezek a szellőzést korlátozzák.
- A tűz és/vagy áramütés kockázatának csökkentése érdekében óvja a kivetítőt esőtől, illetve nedvességtől. Ne helyezze a berendezést hőforrás (például fűtőtest, hőszugárzó, kályha), illetve egyéb, hőt termelő berendezések (pl. erősítők) közelébe.
- Ne hagyja, hogy tárgyak vagy folyadékok jussanak a kivetítőbe. A veszélyes pontokhoz vagy a rövidre zárt részekhez hozzáérő tárgyak tüzet vagy áramütést okozhatnak.
- Ne használja az alábbi körülmények között:
 - Rendkívül meleg, hideg vagy párás helyen.
 - (i) Ügyeljen arra, hogy a helyiség hőmérséklete 5°C és 40°C között legyen
 - (ii) Relatív páratartalom: 10 % – 85 %
 - Nagymennyiségű pornak és piszoknak kitett helyen.
 - Erős mágneses teret gerjesztő készülék közelében.
 - Közvetlen napsütésben.
- Ne használja a kivetítőt, ahol gyúlékony vagy robbanásveszélyes gázok lehetnek jelen a légkörben! A kivetítőben lévő lámpa rendkívül forróvá válik működés közben, és a gázok meggyulladhatnak, tüzet okozva.
- Ne használja a készüléket, ha megsérült vagy megrongálták. A sérülés/rongálódás (egyebek között) az alábbiakra terjed ki:
 - A készüléket elejtették.
 - A tápkábel vagy a dugó megsérült.
 - Folyadék ömlött a kivetítőre.
 - A kivetítőt esőnek vagy nedvességnek tették ki.
 - Tárgy esett a kivetítő belsejébe, vagy valami laza tárgy van benne.
- Ne tegye a kivetítőt labilis felületre! A kivetítő leeshet, ami személyi sérülést vagy a kivetítő károsodását okozhatja.
- Ne takarja el a kivetítő objektívjét működés közben. A fény felhevíti az előtte lévő tárgyat, ami megolvadhat, égési sérülést és tüzet okozva.
- Ne nyissa ki vagy szerelje szét a kivetítőt, mert ezzel áramütést okozhat.
- Ne kísérelje meg saját maga megjavítani a készüléket. A fedelek kinyitása vagy eltávolítása Önt nagyfeszültségnek és egyéb veszélyeknek teheti ki. Kérjük hívja az Optomát, mielőtt javításra küldené a készüléket.
- Lásd a kivetítő burkolatát a biztonsági feliratokat illetően.
- A készüléket csak szakképzett személyek javíthatják.

- Csak a gyártó által meghatározott szerelvényeket/kiegészítőket használjon.
- A kivetítő működése közben ne nézzen közvetlenül a lencsébe. Az erős fény szemsérülést okozhat.
- A lámpa cseréjekor hagyja lehűlni a készüléket. Kövesse az 43-44. oldalon lévő utasításokat.
- A kivetítő saját maga érzékeli a lámpa élettartamát. Ne feledje kicserélni a lámpát, ha figyelmeztető üzenetek jelennek meg.
- A lámpamodul kicserélése után a képernyőn megjelenő "Lámpa nullázása" menü "Lámpa-beállítás" funkció segítségével állítsa vissza a lámpa számlálóját.
- A kivetítő kikapcsolásakor hagyja, hogy a kivetítő befejezze hűtési ciklusát, mielőtt áramtalanítaná a készüléket. A kivetítő lehűléséhez 90 másodperc szükséges.
- Amikor a lámpa közeledik élettartama végéhez, megjelenik a "A lámpa meghaladta hasznos élettartamát." üzenet a képernyőn. Vegye fel a kapcsolatot a helyi viszonteladóval vagy szakszervizzel, hogy minél előbb kicserélhesse a lámpát.
- A termék tisztítása előtt mindig kapcsolja a készüléket ki és húzza ki a tápkábelt a hálózati csatlakozóból.
- Enyhe tisztítószerrel megnedvesített, puha kendőt használjon a kijelző burkolatának tisztításához. Ne használjon súrolószert, viaszt vagy oldószert a készülék tisztításához.
- Amennyiben a készüléket előreláthatólag hosszabb ideig nem fogja használni, húzza ki a váltóáramú (AC) csatlakozóaljzatból.

Megjegyzés: *Miután a lámpa elérte hasznos élettartamának végét, a kivetítő addig nem kapcsolódik be, amíg ki nem cserélik a lámpamodult. A lámpa cseréjéhez kövesse "Lámpacsere" rész alatt található eljárásokat, az 43-44. oldalon.*

- *Ne telepítse a kivetítőt rezgésnek vagy ütődésnek kitett helyen.*
- *Ne érintse meg az objektívet puszta kézzel.*
- *Vegye ki a távvezérlőből az eleme(ke)t, mielőtt eltárolná a készüléket. Ha az eleme(ke)t sokáig a távvezérlőben hagyják, szivároghat(nak).*
- *Ne használja vagy tárolja a kivetítőt olyan helyen, ahol a cigarettafüst és a belőle származó olaj jelen lehet, mert ezek károsan befolyásolhatják a kivetítő teljesítményét.*
- *Kérjük, tartsa be a kivetítő helyes szerelési irányát, mivel a nem szabványos telepítés befolyásolhatja a kivetítő teljesítményét.*
- *Használjon hosszabbítót és/vagy túlfeszültség-védelmet. Mivel az áramkimordások és feszültségesések TÖNKRETEHETIK az eszközöket.*

3D-re vonatkozó biztonsági információ

Kérjük, kövesse a jelen felhasználói kézikönyvben javasolt figyelmeztetéseket és óvintézkedéseket, mielőtt Ön vagy gyermeke használná a 3D funkciót.

Figyelmeztetés

Gyermekeknél és tinédzsereknél inkább okoz egészségügyi gondokat a 3D, ezért rájuk közben gondosan figyelni kell.

Fényérzékenységi rohamra és egyéb egészségügyi kockázatokra vonatkozó figyelmeztetés

- Egyesek epilepsziás rohamot kaphatnak a kivetítő és a videojátékok villogó képeinek, fényeinek hatására. Amennyiben epilepszia vagy szélütés betegségtől szenved vagy a családban volt ilyen előzmény, akkor a 3D funkció használata előtt kérje ki szakorvosa tanácsát.
- Előfordulhat, hogy azok, akik saját magukon vagy családjukban eddig nem tapasztaltak epilepsziás vagy szélütés jeleit, eddig nem diagnosztizált betegséget hordozhatnak magukban, ami fényérzékenységi epilepsziás rohamot válthat ki.
- A terhes nők, az idősek, a súlyos betegségtől vagy alváshiánytól szenvedők, illetve az alkohol hatása alatt lévők kerüljék a készülék 3D funkciójának használatát.
- Ha az alábbi tüneteket tapasztalja, azonnal hagyja abba a 3D képek nézését és forduljon szakorvoshoz: (1) látászavar; (2) émelygés; (3) szédülés; (4) akaratlan mozgás, mint pl. szem- vagy izomrángás; (5) zavartság; (6) hányinger; (7) eszméletvesztés; (8) rángás; (9) görcsölés; és/vagy (10) dezorientáció. A gyermekek és tinédzserek hajlamosabbak lehetnek e tünetekre, mint a felnőttek. A szülőknek tanácsos figyelemmel kísérniük gyermekeiket és megkérdezni, hogy tapasztalják-e a fenti tüneteket.

- A 3D kép nézése okozhat tengeri betegséget, észlelési zavarokat, dezorientációt, szemmegeőltetést és egyensúlyzavarokat. Javasoljuk, hogy gyakori szünetekkel csökkentse a bekövetkezés esélyét. Ha a szeme elfáradt vagy kiszáradt, vagy ha a fenti tünetek bármelyikét tapasztalja, azonnal hagyja abba az eszköz használatát és a tünetek megszűnése után legalább harminc percig még ne folytassa a használatát.
- Ha a 3D vetítést igen kis távolságról nézi huzamosabb ideig, látászavart okozhat. Az ideális nézési távolság a vetítőlapon magasságának legalább háromszorosa. Tanácsos a vetítőlappal egy szintben nézni a vetített képet.
- A 3D szemüveg hosszabb idejű használatakor fejfájás vagy kifáradás jelentkezhet. Ha fejfájást, fáradtságot vagy szédülést tapasztal, hagyja abba a 3D nézését és pihenjen.
- Ne használja a 3D szemüveget más célra, csak a 3D vetítés nézésére.
- A 3D szemüveg rendeltetésétől eltérő célból történő viselése (pl. szemüveg, napszemüveg, védőszemüveg stb.) fizikailag ártalmas lehet, gyengítheti a látást.
- A 3D-ben való megtekintés egyes nézőknél dezorientációt okozhat. Ennek megfelelően NE helyezze a 3D KIVETÍTŐT nyitott lépcsőház, kábel, erkély vagy egyéb tárgy közelébe, ahol fennáll a megbotlás, beleütközés, leverés, eltörés vagy átesés veszélye.

Szerzői jog

A kiadvány – beleértve az összes benne lévő fényképet, ábrát és szoftvert – a nemzetközi szerzői jogi törvények védelme alatt áll és minden jog fenntartva. Ezen kiadványt – beleértve a benne lévő anyagot is – az eredeti szerző írásbeli engedélye nélküli tilos bármilyen módon vagy formában másolni.

© Szerzői jog 2015

Felelősséget kizáró nyilatkozat

A dokumentumban szereplő információk előzetes értesítés nélkül megváltoztathatók. A cég nem nyilatkozik sem nyíltan, sem burkoltan a kiadvány tartalmáról, és nem is ad rá garanciát, továbbá kifejezetten visszautasítja, hogy meghatározott célra való alkalmasságra vagy eladhatóságra vonatkozó garanciát nyújtana. A gyártó továbbá fenntartja a jogot a kiadvány átdolgozására, módosítására, illetve korszerűsítésére bármikor, anélkül, hogy köteles lenne az átdolgozásról vagy a változtatásról bárkit külön értesítenie.

Védjegyek

A Kensington az ACCO Brand Corporation USA-ban bejegyzett védjegye más országokban és egyéb országokban bejegyzések, illetve folyamatban lévő bejegyzési kérelmek léteznek.

A HDMI név, a HDMI embléma és a High-Definition Multimedia Interface a HDMI Licensing LLC. védjegye vagy bejegyzett védjegye az Amerikai Egyesült Államokban és más országokban.

A DLP®, a DLP Link és a DLP embléma a Texas Instruments bejegyzett védjegye, a BrilliantColor™ a Texas Instruments védjegye.

Minden, a jelen kézikönyvben említett terméknevek az adott jogbirtokos tulajdonában vannak és elismertek.

A DARBEE a Darbee Products, Inc. védjegye.

Az MHL, a Mobile High-Definition Link és az MHL embléma az MHL Licensing, LLC védjegye vagy bejegyzett védjegye.

FCC

Ezt az eszközt megvizsgálták és megállapították, hogy teljesíti a B osztályú digitális eszközökre vonatkozó határértékeket az FCC Szabályzat 15. fejezete szerint. E határértékek úgy vannak tervezve, hogy lakásban történő telepítés esetén megfelelő védelmet nyújtsanak a káros interferencia ellen. Ez a készülék rádiófrekvenciás energiát kelt, használ és sugározhat, és ha nem a használati utasításnak megfelelően helyezték üzembe és használják, károsan zavarhatja a rádiótávközlést.

Garantálni azonban nem lehet, hogy egy adott helyzetben zavarás ne lépjen fel. Ha a berendezés káros interferenciát okoz a rádió- vagy televízióvetelben, amely a készülék ki- és bekapcsolásával határozható meg, akkor a felhasználó kötelessége, hogy megkísérelje az interferencia kiküszöbölését az alábbi lehetőségek közül egy vagy több alkalmazásával:

- Irányítsa másfelé vagy helyezze át a vevőantennát.
- Növelje a távolságot az eszköz és a vevőkészülék között.
- Az eszközt más áramkörhöz kapcsolódó fali dugaszolóaljzatba csatlakoztassa, mint amelyhez a vevőkészülék csatlakozik.
- Kérjen segítséget kereskedőjétől vagy gyakorlott rádió/televízió szakembertől.

Megjegyzés: Árnyékolt kábelek

Minden más számítástechnikai eszközhöz való csatlakoztatás árnyékolt kábelekkel történik az FCC előírásoknak való megfelelés érdekében.

Vigyázat!

A gyártó által nem engedélyezett változtatások vagy módosítások miatt a felhasználó elveszítheti a Federal Communications Commission (Szövetségi Távközlési Bizottság) által biztosított jogát, hogy ezt a kivetítőt működtesse.

Üzemi feltételek

Ez a berendezés megfelel az FCC-szabályzat 15. részében foglaltaknak. A működtetésnek az alábbi két feltétele van:

1. A készülék nem okozhat káros zavart, és
2. A készüléknek minden zavart fogadnia kell, beleértve a nem kívánatos működést okozó zavarokat is.

Megjegyzés: Kanadai felhasználók

Ez a B osztályú digitális készülék megfelel a kanadai ICES-003 szabványnak.

Remarque à l'intention des utilisateurs canadiens

Cet appareil numérique de la classe B est conforme à la norme NMB-003 du Canada.

Nyilatkozat az EU szabályok kielégítéséről

- EMC irányelv 2004/108/EK (módosításokkal együtt)
- 2006/95/EK kitesztelésű készülékekre vonatkozó irányelv
- R & TTE irányelv 1999/5/EK (ha a termék RF funkcióval rendelkezik)

WEEE



Utasítások az eszköz megfelelő selejtezését illetően

Az elektronikus berendezés kiselejtezése esetén ne dobja a lakossági szeméttárolóba. A minimális szennyezés és a környezet lehető legnagyobb mértékű védelme érdekében dolgozza fel újra.

BEVEZETÉS

A csomag áttekintése

Óvatosan bontsa ki a csomagot és ellenőrizze, hogy tartalmaz-e mindent az alább megadott szabványos kiegészítők közül. Típustól, műszaki adatoktól, illetve a vásárlás térségétől függően előfordulhat, hogy bizonyos opcionális kiegészítők nem érhetők el. Kérjük, egyeztessen a vásárlás helyével. Egyes kiegészítők térségenként eltérhetnek.

A garanciajegy csak egyes területeken képezi a csomag részét. Bővebb felvilágosítást a forgalmazótól kaphat.

Normál tartozékok

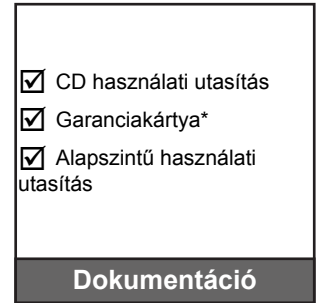
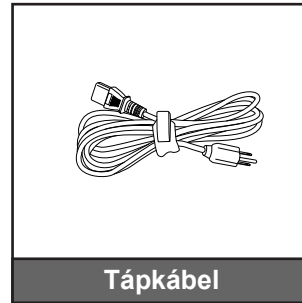

Megjegyzés:

- A távvezérlőt elemmel együtt szállítják.
- * Az európai garanciális információkért látogasson el a következő oldalra: www.optomaeurope.com.

Opcionális kiegészítők

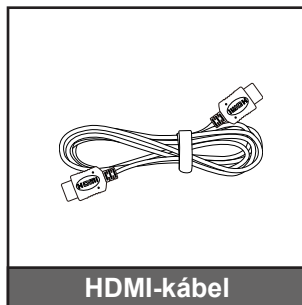
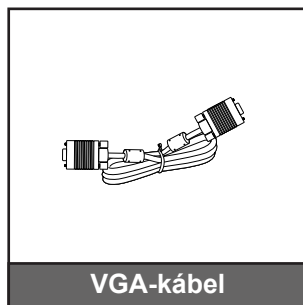
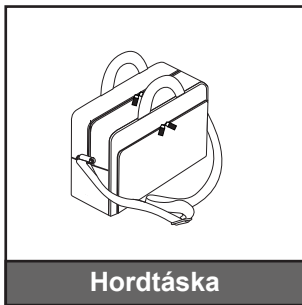

Megjegyzés: Az opcionális kiegészítők típusától, műszaki adatoktól és térségtől függően eltérhetnek.

BEVEZETÉS

A termék áttekintése

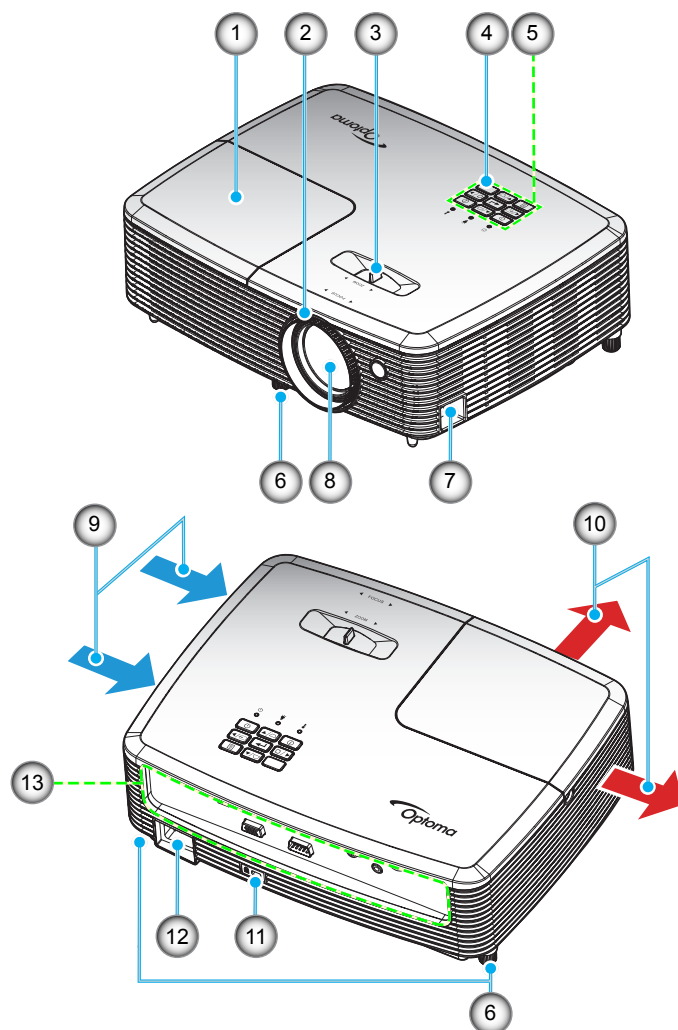

Megjegyzés: Ne takarja le a kivetítő légbeszívó, illetve -kifúvó nyílásait.
(* Az opcionális kiegészítők típusától, műszaki adatoktól és térségtől függően eltérők lehetnek.

Sz.	Elem	Sz.	Elem
1.	Lámpafedél	8.	Objektív
2.	Fókuszgyűrű	9.	Szellőzés (beömlő nyílás)
3.	Nagyítás kar	10.	Szellőzés (kiömlő nyílás)
4.	Infravörös érzékelő	11.	Kensington™ zár csatlakozója
5.	Billentyűzet	12.	Tápcsatlakozó-foglalat
6.	Dőlésszög-beállító lábak	13.	Be- és kimenetek
7.	Biztonsági rúd		

BEVEZETÉS

Csatlakozások

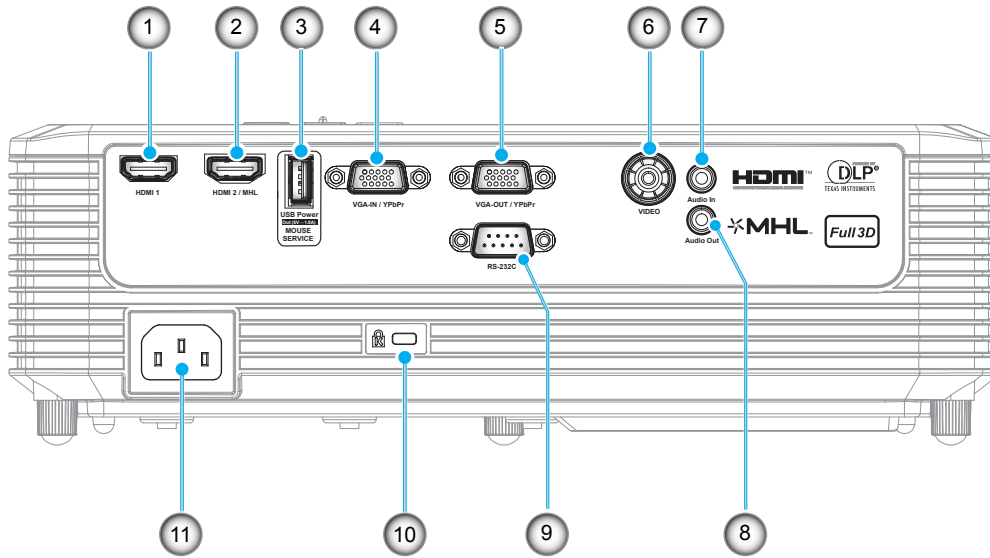

Sz.	Elem	Előírásoknak megfelelő név					
		1. típus - SVGA	2. típus - SVGA	3. típus - SVGA és 4. típus - XGA	5. típus - WXGA	6. típus - WXGA	7. típus - 1080p
1.	HDMI 1 csatlakozó	N/A	✓	✓	✓	✓	✓
2.	HDMI 2 / MHL csatlakozó	N/A	✓	N/A	N/A	✓	N/A
3.	USB-tápfeszültségkimenet (5 V _{DC} 1 A) csatlakozó / MOUSE / SERVICE csatlakozó	✓*	✓	✓	✓*	✓	✓*
4.	VGA-IN / YPbPr csatlakozó	✓	N/A	✓	✓	✓	✓
5.	VGA-OUT / YPbPr csatlakozó	N/A	N/A	✓	N/A	✓	N/A
6.	VIDEO csatlakozó	✓	N/A	✓	✓	✓	✓
7.	Hangbemeneti csatlakozó	N/A	N/A	✓	✓	✓	✓
8.	Audió kimeneti csatlakozó	N/A	✓	✓	✓	✓	✓
9.	RS-232C csatlakozó	N/A	N/A	✓	✓	✓	✓
10.	Kensington™ zár csatlakozója	✓	✓	✓	✓	✓	✓
11.	Tápcsatlakozó-foglalat	✓	✓	✓	✓	✓	✓

Megjegyzés: Az "✓" jelentése támogatott elem, az "N/A" jelentése nem elérhető elem.

Megjegyzés:

- A távvezérelt egérhez különleges távvezérlő szükséges.
- *Ez a típus támogatja az egér / szerviz funkciót.

BEVEZETÉS

Billentyűzet

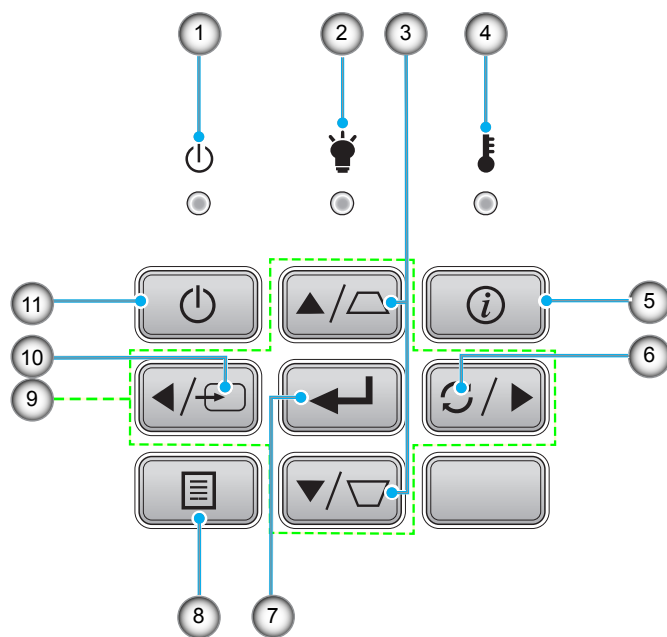

Sz.	Elem	Sz.	Elem
1.	Bekapcsolás/Készenlét LED	7.	Bevitel
2.	Lámpa LED	8.	Menü
3.	Trapézkorrekció	9.	Négyirányú kiválasztógombok
4.	Hőmérsékletjelző LED	10.	Forrás
5.	Információ	11.	Üzemkapcsoló
6.	Re-Sync		

BEVEZETÉS

Távvezérlő

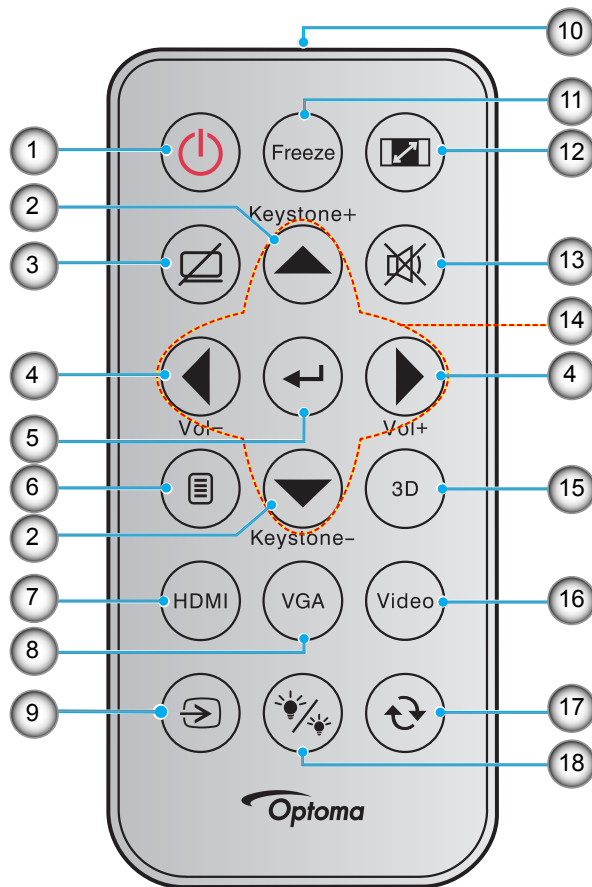

Sz.	Elem	Sz.	Elem
1.	Üzemkapcsoló	10.	IR LED jelzőfény
2.	Trapézkorrekció +/-	11.	Kimerevítés
3.	AV némítás	12.	Aspect Ratio
4.	Hangerő - / +	13.	Némítás
5.	Bevitel	14.	Négyirányú kiválasztógombok
6.	Menü	15.	Három dimenzió
7.	HDMI	16.	Videó
8.	VGA	17.	Újraszinkronizálás
9.	Forrás	18.	Lámpa üzemmód

Megjegyzés:

- Lehetnek gombok, amelyek egyes modelleknél nem működnek.
- A távvezérlő használatba vételéhez távolítsa el az átlátszó szigetelő fóliát. Az elem behelyezését lásd a 17. oldalon.

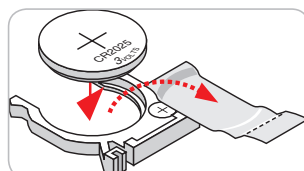

BEÁLLÍTÁS ÉS TELEPÍTÉS

A kivetítő telepítése

A kivetítő számára négy lehetséges felállítási helyzet jöhet szóba.

A felállítási hely kiválasztása függ a helyiség alaprajzától és a személyes ízléstől. Vegye figyelembe a vetítőképernyő méretét és helyzetét, a megfelelő hálózati aljzat helyét, valamint a kivetítő és a többi berendezés elhelyezkedését és a közöttük lévő távolságot.

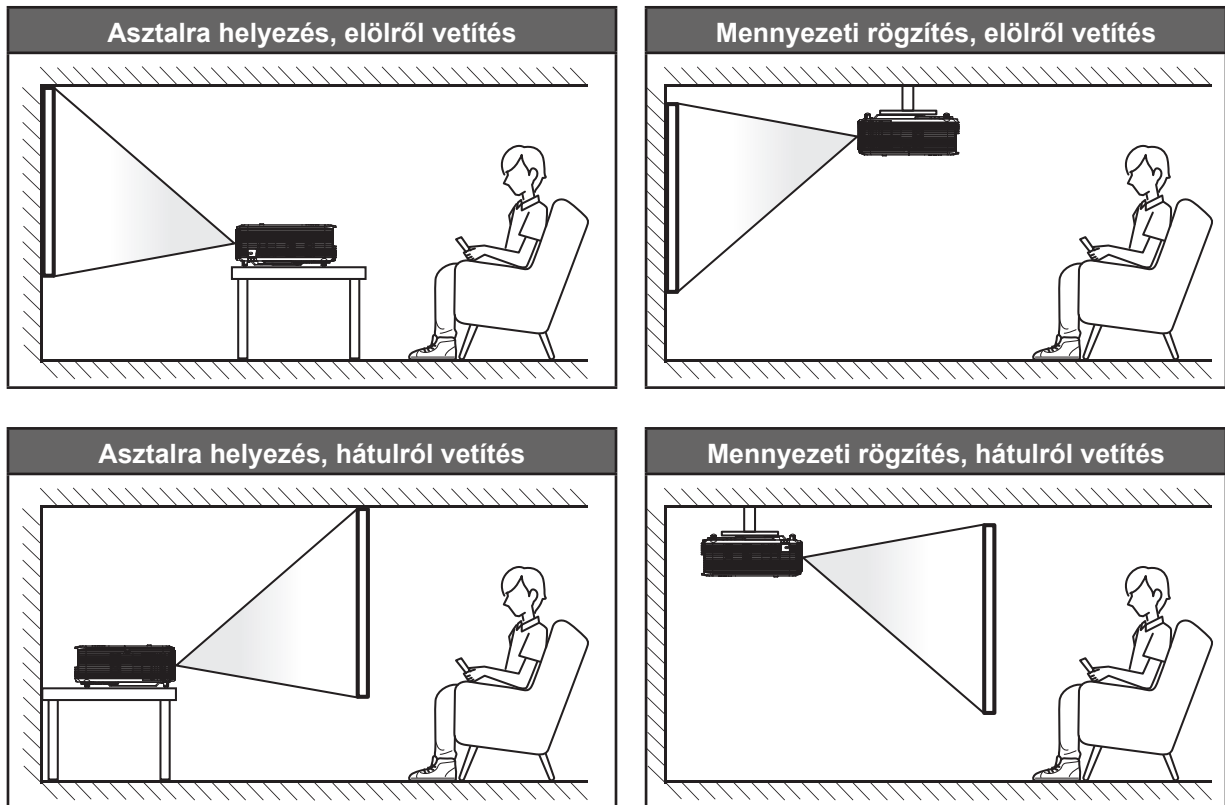

A kivetítőt vízszintes helyzetben kell a felületre helyezni és 90 fokban / merőlegesen helyezkedjen el a vászonhoz viszonyítva.

- A kivetítő helyének meghatározása adott távolsághoz, lásd a távolságokat tartalmazó táblázatot a 49 oldalon.
- A vetítőképernyő méretének meghatározása adott távolsághoz, lásd a távolságokat tartalmazó táblázatot az 49 oldalon.

Megjegyzés: A kivetítőnek a vetítőképernyőtől történő távolításakor a vetített kép mérete növekszik, miközben a függőleges eltolás maga is arányosan növekszik.

FONTOS!

Ne működtesse a kivetítőt az asztali vagy mennyezeti telepítési iránytól eltérő tájolásban. A kivetítőt vízszintesen kell elhelyezni, nem előre/hátra, illetve balra/jobbra döntve. Bármilyen egyéb tájolás esetén érvénytelenné válik a garancia, és a kivetítő-izzó, valamint maga a kivetítő élettartama is megrövidülhet. Nem szabványos telepítés esetén vegye fel a kapcsolatot az Optoma céggel tanácsokért.

BEÁLLÍTÁS ÉS TELEPÍTÉS

Jelforrások csatlakoztatása a kivetítőhöz

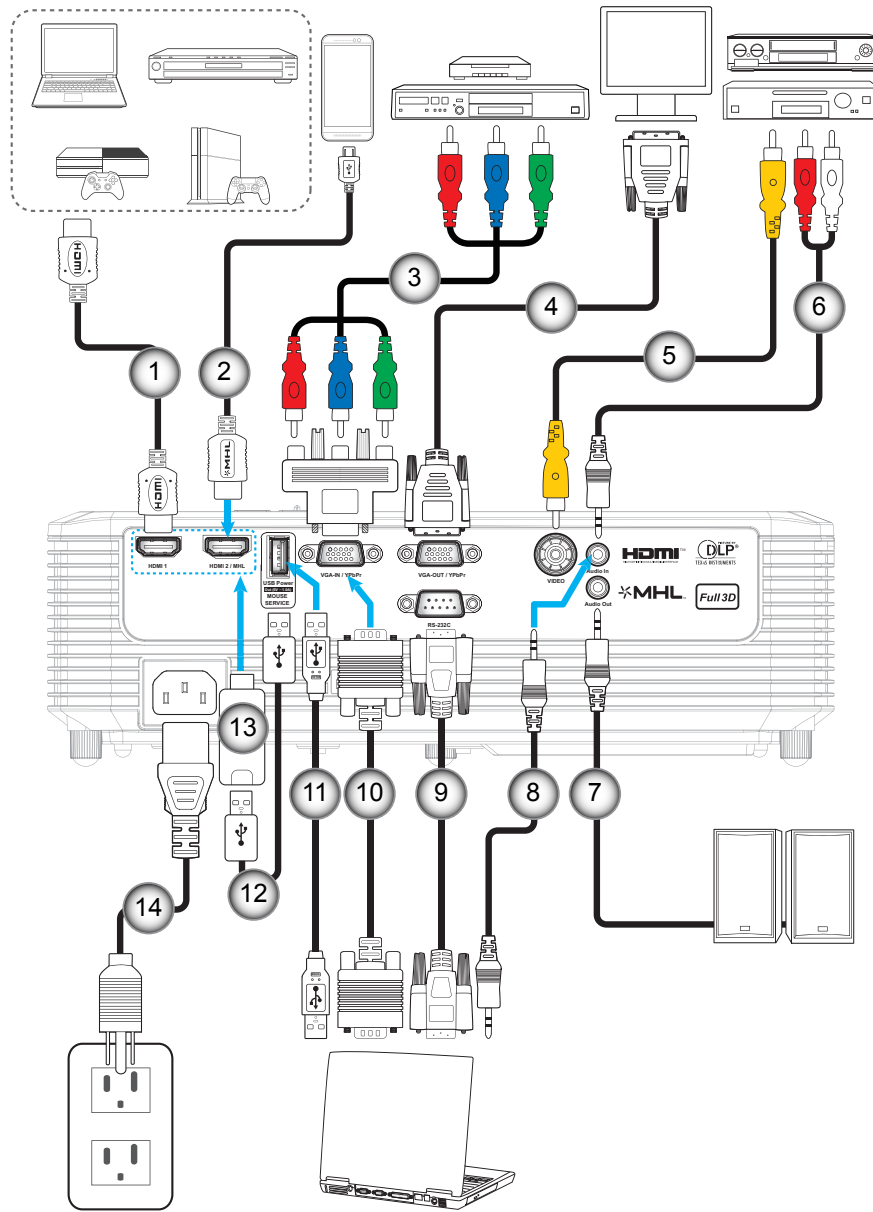

Sz.	Elem	Előírásoknak megfelelő név					
		1. típus - SVGA	2. típus - SVGA	3. típus - SVGA és 4. típus - XGA	5. típus - WXGA	6. típus - WXGA	7. típus - 1080p
1.	HDMI-kábel	N/A	✓	✓	✓	✓	✓
2.	HDMI / MHL-kábel	N/A	✓	N/A	N/A	✓	N/A
3.	RCA komponens kábel	✓	N/A	✓	✓	✓	✓
4.	VGA kimeneti kábel	N/A	N/A	✓	N/A	✓	N/A
5.	Videokábel	✓	N/A	✓	✓	✓	✓
6.	Audió bemeneti kábel	N/A	N/A	✓	✓	✓	✓
7.	Audió kimeneti kábel	N/A	✓	✓	✓	✓	✓

BEÁLLÍTÁS ÉS TELEPÍTÉS

Sz.	Elem	Előírásoknak megfelelő név					
		1. típus - SVGA	2. típus - SVGA	3. típus - SVGA és 4. típus - XGA	5. típus - WXGA	6. típus - WXGA	7. típus - 1080p
8.	Audió bemeneti kábel	N/A	N/A	✓	✓	✓	✓
9.	RS232 kábel	N/A	N/A	✓	✓	✓	✓
10.	VGA bemeneti kábel	✓	N/A	✓	✓	✓	✓
11.	USB-kábel (egérvezérlés)	✓	✓	✓	✓	✓	✓
12.	USB-tápkábel	N/A	✓	✓	N/A	✓	N/A
13.	HDMI-kulcs	N/A	✓	✓	N/A	✓	N/A
14.	Hálózati tápkábel	✓	✓	✓	✓	✓	✓

Megjegyzés: Az "✓" jelentése támogatott elem, az "N/A" jelentése nem elérhető elem.

BEÁLLÍTÁS ÉS TELEPÍTÉS

A kivetített kép beállítása

Képmagasság

A kivetítő állítható lábakkal van felszerelve a kivetített kép helyzetének beállításához.

1. Keresse meg azt az állítható lábat a kivetítő alján, amelyen állítani szeretne.
2. Forgassa el az állítható lábat az óramutató járásával megegyező/ellentétes irányba a kivetítő emeléséhez, illetve lejjebb eresztéséhez.

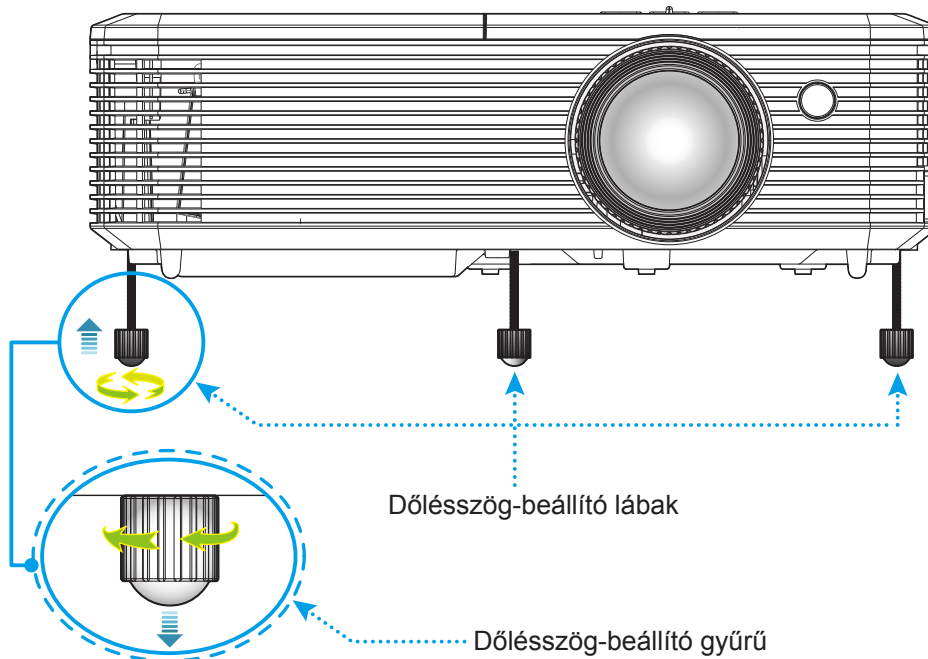

Nagyítás és fókus

- A képméret állításához forgassa a nagyításkart az óramutató járásával megegyező vagy ellentétes irányba a vetített kép méretének növeléséhez, illetve csökkentéséhez.
- Az élesség állításához forgassa el a fókusgyűrűt az óramutató járásával megegyező vagy ellentétes irányba, amíg a kép ki nem tisztul.

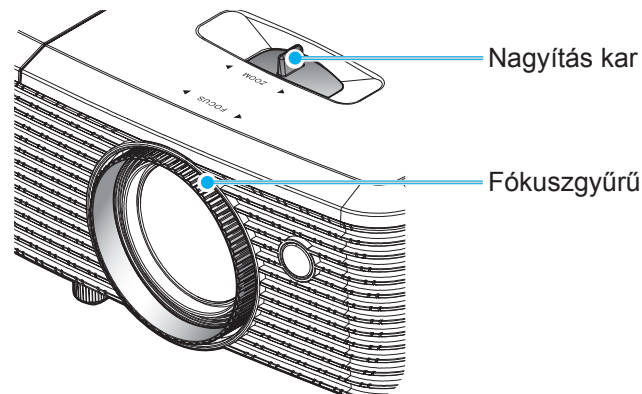

Megjegyzés: A kivetítő élessége 1 m és 10 m közötti tartományban állítható.

BEÁLLÍTÁS ÉS TELEPÍTÉS

A távvezérlő üzembe helyezése

Elemek behelyezése / cseréje

1. Nyomja meg erősen és csúsztassa le az elemkamra fedelét.
2. Helyezzen be egy új elemet a rekeszbe. Távolítsa el a régi elemet és tegyen be egy újat (CR2025). Győződjön meg arról, hogy a “+” oldala felfelé néz.
3. Helyezze vissza a fedelet.

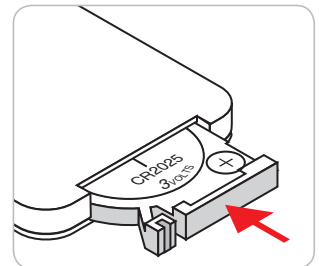
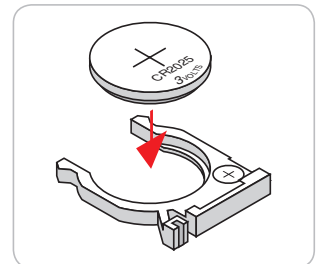
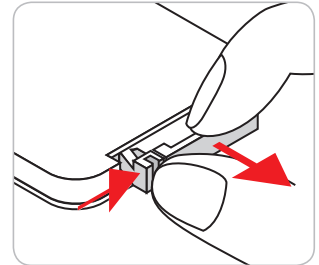

VIGYÁZAT: A biztonságos működés érdekében tartsa be a következő óvintézkedéseket:

- CR2025 típusú elemet használjon.
- Az elemeket és a távvezérlőt óvja a víztől és más folyadékoktól.
- Ne tegye ki a távvezérlőt nedvességnek vagy magas hőmérsékletnek.
- Ne ejtse le a távvezérlőt.
- Ha az elem a távvezérlő belsejében kiszivárgott, gondosan törölje tisztára az elemtartó rekeszt, és helyezzen be egy új elemet a távvezérlőbe.
- A nem megfelelő elem használata robbanásveszélyes.
- Az elhasznált akkumulátortól az előírásoknak megfelelően szabaduljon meg.

BEÁLLÍTÁS ÉS TELEPÍTÉS

Hatósugár

Az infravörös (IR) távérzékelő a kivetítő felső részén található. A távvezérlőt a helyes működéséhez a kivetítő infravörös távérzékelőjéhez képest a merőlegestől 20 fokon belüli szögben tartsa. A távvezérlőnek az érzékelőtől mért távolsága nem lehet több mint 7 méter.

- Ügyelni kell, hogy a távvezérlő és az infravörös érzékelő között ne legyen olyan akadály, amely elzárná az infravörös sugár útját.
- Győződjön meg arról, hogy a távvezérlő IR-jeladója nem esik közvetlen napfény vagy fénycsófény.
- A távvezérlőt tartsa több mint 2 méter távolságra a fénycsóvilágítástól, mert ellenkező esetben a távvezérlő hibásan működhet.
- Ha a távvezérlő túl közel van az inverter típusú fénycsóvilágításhoz, időről időre hatástalanná válhat.
- Ha a távvezérlő és a kivetítő rendkívül közel vannak egymáshoz, a távvezérlő hatástalanná válhat.

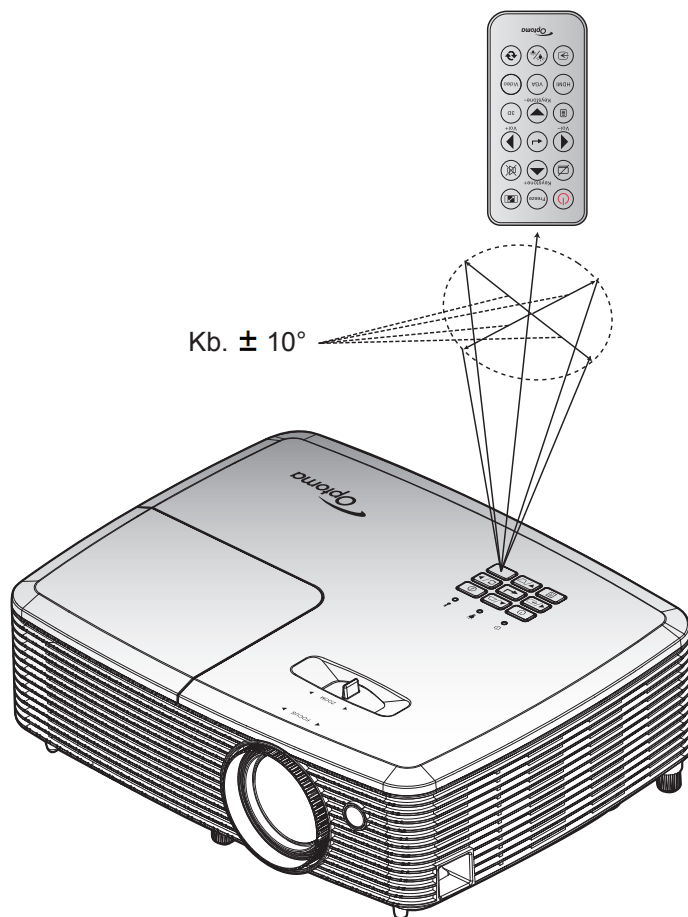

A KIVETÍTŐ HASZNÁLATA

A kivetítő be-/kikapcsolása

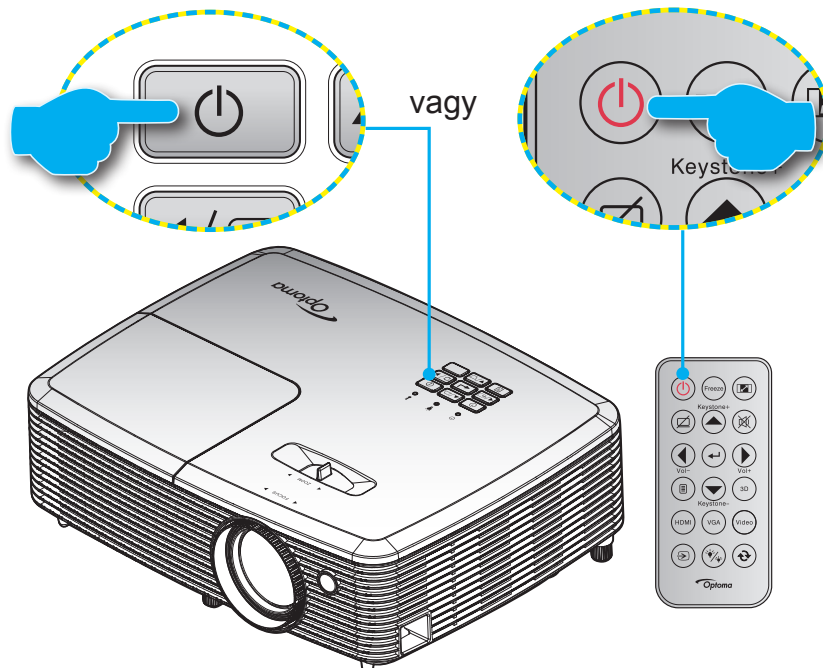

Tápfeszültség be

1. Szorosan csatlakoztassa a tápkábelt és a jelkábelt. Az On/Standby LED vörös fényre vált, ha csatlakoztatják.
2. Kapcsolja be a kivetítőt a vezérlőpulton vagy a távvezérlőn lévő “⏻” gomb megnyomásával.
3. Az induló képernyő körülbelül 10 másodperc elteltével megjelenik a képernyőn, és a Be/Készenlét LED zöld vagy kék fényvel villog.

Megjegyzés: A kivetítő első bekapcsolásakor megkéri a kívánt nyelvet, vetítési rányt és egyéb beállítások megadását.

Kikapcsolja

1. Kapcsolja ki a kivetítőt a vezérlőpulton vagy a távvezérlőn lévő “⏻” gomb megnyomásával.
2. A következő üzenet jelenik meg:

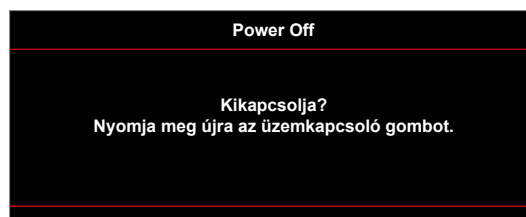

3. Nyomja meg ismét a “⏻” gombot a megerősítéshez. Ellenkező esetben az üzenet 15 másodperc múlva eltűnik. Amikor másodszor megnyomja a “⏻” gombot, a kivetítő kikapcsolódik.
4. A hűtőventilátorok körülbelül 10 másodpercig tovább működnek a hűtési ciklus befejezéséig, és a Be/Készenlét LED zöld vagy kék fényvel villog. Amikor a Be/Készenlét LED folyamatosan vörös színűre változik, a kivetítő készenléti üzemmódba lépett. Ha a kivetítőt újra be kívánja kapcsolni, várnia kell, amíg a hűtési ciklus befejeződik és a kivetítő készenléti állapotba lép. Miután a kivetítő készenléti üzemmódba váltott, nyomja meg újra a “⏻” gombot a kivetítő bekapcsolásához.
5. Húzza ki a kivetítő tápkábelét az elektromos csatlakozóaljzatból és a kivetítőtől.

Megjegyzés: A kikapcsolási eljárást követően nem ajánlott azonnal újra bekapcsolni a kivetítőt.

A KIVETÍTŐ HASZNÁLATA

Bemeneti jelforrás választása



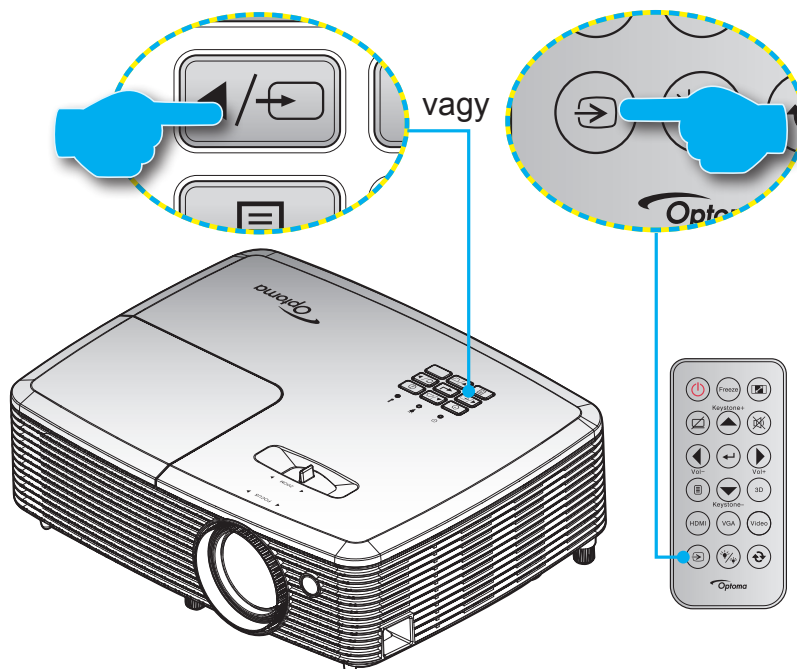











Kapcsolja be a vásznon megjelenítendő jelforrást, pl. számítógép, notebook számítógép, videolejátszó stb. A kivetítő automatikusan érzékeli a forrást. Ha egyszerre több jelforrást csatlakoztat, nyomja meg a jelforrás gombot a kivetítő billentyűzetén vagy távvezérlőjén a kívánt bemenet kiválasztásához.



A KIVETÍTŐ HASZNÁLATA

Navigálás a menüben és jellemzők

A kivetítő több nyelven is elérhető, képen megjelenő beállító menüje segítségével beállíthatja a képet és megváltoztathatja a beállításokat. A kivetítő automatikusan érzékeli a forrást.

1. Az OSD menü megnyitásához, nyomja meg a  gombot a távvezérlőn vagy a vezérlőpulton.
2. Az OSD menü megjelenésekor a   gombok segítségével választhatja főmenü pontjai közül. Adott oldal menütételének kiválasztása közben nyomja a  vagy  gombot az almenübe történő belépéshez.
3. A   gombok segítségével válassza ki a kívánt elemet az almenüben, majd nyomja meg a  vagy  gombot további beállítások megtekintéséhez. A beállításokat a   gombok megnyomásával szabályozhatja.
4. Az almenü többi beállítását a fentiek szerint módosíthatja.
5. Nyomja meg a  vagy  gombot a megerősítéshez és a főmenübe történő visszatéréshez.
6. A kilépéshez ismét nyomja meg a  vagy  gombot. Az OSD menü bezáródik, és a kivetítő automatikusan menti az új beállításokat.

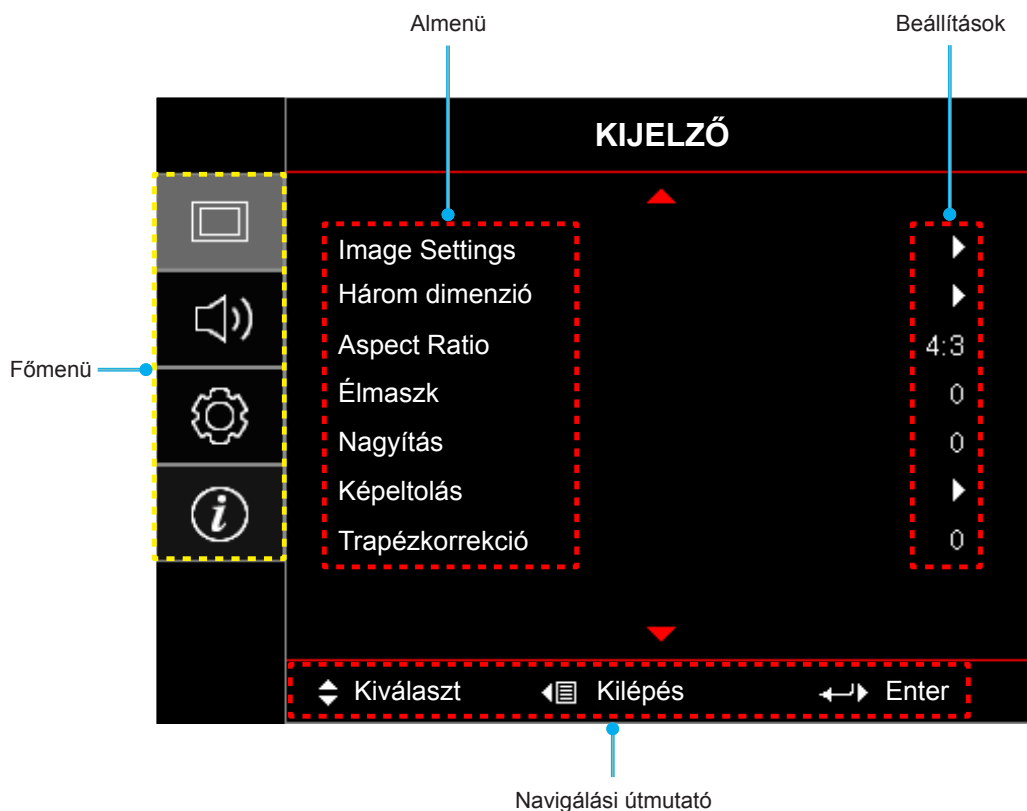

A KIVETÍTŐ HASZNÁLATA









OSD menüszerkezet

Főmenü	Almenü	2. almenü	3. almenü	4. almenü	Értékek	
KIJELZŐ	Image Settings	Megjelenítési mód [Adat]			Prezentáció	
					Világos	
					Mozi	
					Játék	
					sRGB	
					DICOM	
					Felhasználói	
					Három dimenzió	
		Fal szín [Adat]			Ki [Alapértelmezett]	
					Tábla	
					Világossárga	
					Világoszöld	
					Világoskék	
					Rózsaszín	
					Szürke	
		Fényerő			-50~50	
		Kontraszt			-50~50	
		Élesség			1~15	
		Szín			-50~50	
		Árnyalat			-50~50	
		Gamma	Film			
			Videó			
			Grafika			
			Szabvány(2.2)			
			1.8			
			2.0			
		Színbeállítás	Színhőmérséklet [Adatmodell]	BrilliantColor™		
					Meleg	
					Közepes	
					Hideg	





A KIVETÍTŐ HASZNÁLATA

Főmenü	Almenü	2. almenü	3. almenü	4. almenü	Értékek
KIJELZŐ	Image Settings	Színbeállítás	Színillesztés	Szín	R [Alapértelmezett]
					G
					B
					C
					Y
					M
					W
				Telítettség	-50~50 [Alapértelmezett: 0]
				Árnyalat	-50~50 [Alapértelmezett: 0]
				Nyereség	-50~50 [Alapértelmezett: 0]
			Alaphelyzet	Mégsem [Alapértelmezett]	
				Igen	
			Kilépés		
			RGB erősítés/ kivezélés	Vörös erősítés	-50~50
				Zöld erősítés	-50~50
				Kék erősítés	-50~50
				Vörös kivezélés	-50~50
				Zöld kivezélés	-50~50
				Kék kivezélés	-50~50
				Alaphelyzet	Mégsem [Alapértelmezett]
					Igen
			Kilépés		
			Szintér [Nem HDMI- bemenet]		Auto [Alapértelmezett]
					RGB
					YUV
			Szintér [HDMI-bemenet]		Auto [Alapértelmezett]
					RGB(0~255)
					RGB(16~235)
					YUV
			RGB Channel		Normál [Alapértelmezett]
					Vörös
					Zöld
				Kék	
Fehérszint		-50~50			
Feketeszint		-50~50			
Telítettség		-50~50			
Árnyalat		-50~50			
IRE		0			
		7.5			
Kilépés					

A KIVETÍTŐ HASZNÁLATA

Főmenü	Almenü	2. almenü	3. almenü	4. almenü	Értékek		
KIJELZŐ	Image Settings	Jel	Automatic		Ki		
					Be[Alapértelmezett]		
			Frekvencia		0~1'00 [Alapértelmezett: 0]		
			Fázis		-50~50 [Alapértelmezett: 0]		
			Vízszintes helyzet		-50~50 [Alapértelmezett: 0]		
			Függőleges helyzet		-50~50 [Alapértelmezett: 0]		
		Fényerő-mód [Lámpa alapú - Adat]				Világos [Alapértelmezett]	
						Eco.	
						Dynamic	
						Eko+	
		Alaphelyzet					
	Három dimenzió	3D mód				Ki	
						DLP-Link [Alapértelmezett]	
						IR	
		3D->2D				Három dimenzió [Alapértelmezett]	
						L	
						R	
		3D Formátum				Auto [Alapértelmezett]	
						SBS	
						Top and Bottom	
		3D szink. ford.				Frame Sequential	
						Be	
						Ki[Alapértelmezett]	
	Aspect Ratio					4:3	
						16:9	
						16:10 [WXGA WUXGA típusok]	
						LBX [kivéve SVGA XGA típusok]	
						Natív	
						Auto	
	Élmaszk					0~10 [Alapértelmezett: 0]	
	Nagyítás					-5~25 [Alapértelmezett: 0]	
	Képtolás	Vízszintes: 0; Függőleges: -100				[Alapértelmezett: 0]	
		Vízszintes: -100; Függőleges: 0					
		Vízszintes: 100; Függőleges: 0					
		Vízszintes: 0; Függőleges: 100					
Vízszintes: -100; Függőleges: 0							
Vízszintes: 0; Függőleges: -100							
Vízszintes: 100; Függőleges: 0							
Vízszintes: 0; Függőleges: 100							
Trapézkorrekció					-40~40 [Alapértelmezett: 0]		

A KIVETÍTŐ HASZNÁLATA

Főmenü	Almenü	2. almenü	3. almenü	4. almenü	Értékek	
Audió	Némítás				Ki [Alapértelmezett] Be	
	Hangerő				0-10 [Alapértelmezett: 5]	
	Kivetítés				Front  [Alapértelmezett] Rear  Mennyezet-fent  Hátul-fent 	
BEÁLLÍTÁS	Képernyőtípus	[WXGA WUXGA típusok]			16:9 16:10 [Alapértelmezett]	
	Lámpa-beállítás	Lámpa emlékeztető			Ki Be [Alapértelmezett] Mégsem [Alapértelmezett]	
		Lámpa nullázása			Igen	
	Filter Settings	Opcionális filter installálva			Igen Nem	
			Filter Usage Hours		(Csak olvasható)	
		Filter Reminder			Ki 300hr 500hr [Alapértelmezett] 800hr 1000hr	
			Filter Reset		Mégsem [Alapértelmezett] Igen	
		Power Settings	Auto bekapcs.			Ki [Alapértelmezett] Be
			Auto. Kikapcsolás (perc)			0~180 (5 perces lépések) [Alapértelmezett: 0]
	Elalváskapcsoló		Elalváskapcsoló (perc)			0~990 (30 perces lépések) [Alapértelmezett: 0]
			Mindig bekapcsolva			Igen Nem [Alapértelmezett]
	Gyors újraindítás				Ki Be [Alapértelmezett]	
	Bekapcs. mód (Készenlét)				Aktív Eco. [Alapértelmezett]	
	Biztonság	Biztonság				
		Biztonsági időzítő	Hónap			
			Nap			
			Óra			
	Jelszócsere					

A KIVETÍTŐ HASZNÁLATA

Főmenü	Almenü	2. almenü	3. almenü	4. almenü	Értékek	
BEÁLLÍTÁS	Tesztminta				Ki	
					Rács	
					Fehér	
	Távvezérlő beáll. [távvezérlőtől függően]	IR funkció				Be
						Ki
		Felhasználói1				HDMI 2
						Tesztminta
						Fényerő
						Kontraszt
						Elalváskapcsoló
						Színillesztés
						Színhőmérséklet
						Gamma
						Kivetítés
						Lámpa-beállítás
						Nagyítás
						Kimerevítés
		Felhasználói2				MHL
						HDMI 2
						Tesztminta
						Fényerő
						Kontraszt
						Elalváskapcsoló
						Színillesztés
						Színhőmérséklet
						Gamma
						Kivetítés
				Lámpa-beállítás		
				Nagyítás		
			Kimerevítés			
			MHL			

A KIVETÍTŐ HASZNÁLATA

Főmenü	Almenü	2. almenü	3. almenü	4. almenü	Értékek	
BEÁLLÍTÁS	Távvezérlő beáll. [távvezérlőtől függően]	Felhasználói3			HDMI 2	
					Tesztminta	
					Fényerő	
					Kontraszt	
					Elalváskapcsoló	
					Színillesztés	
					Színhőmérséklet	
					Gamma	
					Kivetítés	
					Lámpa-beállítás	
					Nagyítás	
					Kimerevítés	
			MHL			
		Vetítő azonosító				00~99
		Options	Nyelv			English [Alapértelmezett]
					Deutsch	
					Français	
					Italiano	
					Español	
					Português	
					Polski	
					Nederlands	
					Svenska	
					Norsk	
					Dansk	
					Suomi	
					ελληνικά	
					繁體中文	
					简体中文	
					日本語	
					한국어	
					Русский	
					Magyar	
				Čeština		
		عربي				
		ไทย				
		Türkçe				
		فارسی				
		Tiếng Việt				
		Bahasa Indonesia				
		Română				
		Slovenčina				
	Feliratozás				CC1	
					CC2	
					Ki[Alapértelmezett]	

A KIVETÍTŐ HASZNÁLATA

Főmenü	Almenü	2. almenü	3. almenü	4. almenü	Értékek
BEÁLLÍTÁS	Options	Menu Settings	Menü helyzete		Bal felső 
					Jobb felső 
					Közép  [Alapértelmezett]
					Bal alsó 
					Jobb alsó 
			Menu Timer		Ki
					5 mp
					10 mp [Alapértelmezett]
			Bemeneti jelforrás		HDMI (3. típus - SVGA / 4. típus - XGA / 5. típus - WXGA / 7. típus - 1080p)
				HDMI1 (2. típus - SVGA / 6. típus - WXGA)	
				HDMI2/MHL (2. típus - SVGA / 6. típus - WXGA)	
				VGA (1. típus - SVGA / 3. típus - SVGA / 4. típus - XGA / 5. típus - WXGA / 6. típus - WXGA / 7. típus - 1080p)	
				Videó (1. típus - SVGA / 3. típus - SVGA / 4. típus - XGA / 5. típus - WXGA / 6. típus - WXGA / 7. típus - 1080p)	
		Input Name	HDMI		Alapértelmezett (3. típus - SVGA / 4. típus - XGA / 5. típus - WXGA / 7. típus - 1080p) [Alapértelmezett]
					Egyéni (3. típus - SVGA / 4. típus - XGA / 5. típus - WXGA / 7. típus - 1080p)
			HDMI1		Alapértelmezett (2. típus - SVGA / 6. típus - WXGA) [Alapértelmezett]
					Egyéni (2. típus - SVGA / 6. típus - WXGA)
			HDMI2/MHL		Alapértelmezett (2. típus - SVGA / 6. típus - WXGA) [Alapértelmezett]
					Egyéni (2. típus - SVGA / 6. típus - WXGA)
			VGA		Alapértelmezett (1. típus - SVGA / 3. típus - SVGA / 4. típus - XGA / 5. típus - WXGA / 6. típus - WXGA / 7. típus - 1080p) [Alapértelmezett]
					Egyéni (1. típus - SVGA / 3. típus - SVGA / 4. típus - XGA / 5. típus - WXGA / 6. típus - WXGA / 7. típus - 1080p)
			Videó		Alapértelmezett (1. típus - SVGA / 3. típus - SVGA / 4. típus - XGA / 5. típus - WXGA / 6. típus - WXGA / 7. típus - 1080p) [Alapértelmezett]
					Egyéni (1. típus - SVGA / 3. típus - SVGA / 4. típus - XGA / 5. típus - WXGA / 6. típus - WXGA / 7. típus - 1080p)

A KIVETÍTŐ HASZNÁLATA

Főmenü	Almenü	2. almenü	3. almenü	4. almenü	Értékek	
BEÁLLÍTÁS	Options	Intenzív hűtés			Ki [Alapértelmezett]	
					Be	
		Megjelenítési mód rögzítése			Ki [Alapértelmezett]	
					Be	
		Billentyűzet-lezárás			Ki [Alapértelmezett]	
					Be	
		Információ elrejtése			Ki [Alapértelmezett]	
					Be	
		Logo			Alapértelmezett [Alapértelmezett]	
					Semleges	
	Háttérszín			Nincs [Alapértelmezett]		
				Kék		
				Vörös		
				Zöld		
			Szürke			
Alaphelyzet	OSD alaphelyzet			Mégsem [Alapértelmezett]		
				Igen		
	Mindent alaphelyzetbe			Mégsem [Alapértelmezett]		
				Igen		
Információ	Szabályzó					
	Sorozatszám					
	Current Input Source					
	Resolution				00x00	
	Refresh Rate				0,00Hz	
	Vetítő azonosító				00~99	
	Megjelenítési mód					
	Bekapcs. mód (Készenlét)					
	Fényerő-mód					
	Szűrő óraszám					
	Lámpaóra	Fényes mód				0H
						0H
						0H
						0H
		Teljes óraszám				
	FW-verzió	System				
MCU						

Megjegyzés:

- Ha a Jel elem Automatic értékre van állítva, a Phase (Fázis) és Frequency (Frekvencia) elemek szürkék. Ha a "Jel" adott bemeneti forrásra van állítva, a Phase (Fázis) és Frequency (Frekvencia) elemek megjelennek a felhasználó számára a kézi beállításhoz és a beállítások mentéséhez.

A KIVETÍTŐ HASZNÁLATA

- *Az OSD “Lámpa nullázása” eleme csak az OSD Lamp Hours (Lámpa óraszám) és a Lamp Hours (Lámpa óraszám) elemet állítja alaphelyzetbe szerviz módban. A Projection Hours (Vetítés órszáma) szerviz módban nem lesz alaphelyzetbe állítva.*
- *Amikor elvégezte a “IR funkció”, “Kivetítés” vagy “Billentyűzet-lezárás” funkció beállításainak módosítását, a képen megjelenik egy jóváhagyást kérő üzenet. Válassza ki a “Igen” elemet a beállítások mentéséhez.*
- *Mindegyik megjelenítési mód esetén állítható, illetve menthető az érték.*
- *3D időzítés módban a nagyítás/élmaszk letiltásra kerül a kép összetörésének megakadályozása érdekében.*

A KIVETÍTŐ HASZNÁLATA

Megjelenítés menü

Képbeállítások menü megjelenítése

Megjelenítési mód

A különböző képtípusokhoz számos gyári beállítás áll rendelkezésre.

- **Prezentáció:** Ez az üzemmód PC-hez csatlakoztatva PowerPoint bemutatóhoz alkalmas.
- **Világos:** Maximális fényerő PC bemenet esetén.
- **Mozi:** Ezt az üzemmódot házi-mozihoz válassza.
- **Játék:** Ezt az üzemmódot a fényerő és válaszidő növeléséhez válassza videojátékok esetén.
- **sRGB:** Szabványos, színhelyes színek.
- **DICOM:** Ez a mód monokróm orvosi képek, például a röntgenfelvételek, MRI stb. kivetítéséhez használható.
- **Felhasználói:** A felhasználói beállítások mentéséhez.
- **Három dimenzió:** A 3D effektus megtekintéséhez 3D szemüveg szükséges. Meg kell győződnie arról, hogy a PC/hordozható eszköz 120 Hz-es jelkimenettel, kvad pufferes videokártyával és telepített 3D lejátszóval rendelkezik.

Fal szín(Adat üzemmód)

Ezzel a funkcióval optimális képet kaphat a fal színének megfelelően. Több választási lehetőség van, pl. kikapcsolva, tábla, világossárga, világoszöld, világoskék, rózsaszínű és szürke.

Fényerő

A kép fényerejének beállításához.

Kontraszt

A kontraszt a kép legvilágosabb és legsötétebb részei közötti különbséget adja meg.

Élesség

A kép élességét állítja be.

Szín

A videoképet a fekete-fehér és a teljesen teltett színek között állítja be.

Árnyalat

A vörös és zöld színegyensúlyt állítja be.

Gamma

Gamma görbetípus beállítása. A kezdeti beállítást és finomhangolást követően hajtsa végre a Gamma beállítás lépéseit a képkimenet optimalizálásához.

- **Film:** Házi-mozihoz.
- **Videó:** Videó vagy TV jelforráshoz.
- **Grafika:** PC / Fotó jelforráshoz.
- **Szabvány(2.2):** Szabványos képbeállításához.
- **1.8/ 2.0/ 2.4:** Adott PC / Fotó jelforráshoz.

A KIVETÍTŐ HASZNÁLATA

Színbeállítás

A színbeállítások konfigurálása.

- **BrilliantColor™:** Ez a beállítható elem új színfeldolgozó algoritmust és fejlesztéseket alkalmaz a nagyobb fényerő elérése érdekében amellet, hogy valóságghú, élénkebb színeket biztosít.
- **Színhőmérséklet (csak adat üzemmód):** A színhőmérséklet választására való Meleg, Közepes és Hideg közül.
- **Színhőmérséklet:** Válasszon színhőmérsékletet a következők közül: D50, D65, D75, D83, D93 és Natív.
- **Színillesztés:** Válassza ki az alábbi lehetőségeket:
 - Szín: Beállíthatja a kép vörös (R), zöld (G), fekete (B), ciánkék (C), sárga (Y), bíborvörös (M) és fehér (W) szintjét.
 - Telítettség: A videoképet a fekete-fehér és a teljesen telített színek között állítja be.
 - Árnyalat: A vörös és zöld színegyensúlyt állítja be.
 - Nyereség: Beállítja a kép fényerejét.
 - Alaphelyzet: Visszatérés a gyári alapbeállításokra színegyeztetéshez.
 - Kilépés: Kilépés a "Színillesztés" menüből.
- **RGB erősítés/kivezérés:** Ez a beállítás lehetővé teszi a kép fényerejének (nyereségnek) és kontrasztjának (erősítésének) beállítását.
 - Alaphelyzet: Visszatérés a gyári alapbeállításokra RGB nyereséghez/erősítéshez.
 - Kilépés: Kilépés a "RGB erősítés/kivezérés" menüből.
- **Szintér (csak nem HDMI bemenet esetén):** Válassza ki a megfelelő színmátrixot a következők közül: Auto, RGB vagy YUV.
- **Szintér (csak HDMI bemenet esetén):** válassza ki a megfelelő színmátrixot a következők közül: Auto, RGB(0~255), RGB(16~235) és YUV.
- **RGB Channel:** Választás a normál, vörös, zöld és kék csatornák közül.
- **Fehérszint:** Lehetővé teszi a felhasználónak, a Fehérszint beállítását, videójel bevitelkor.
- **Feketeszint:** Lehetővé teszi a felhasználónak, a Feketeszint beállítását, videójel bevitelkor.
- **Telítettség:** A videoképet a fekete-fehér és a teljesen telített színek között állítja be.
- **Árnyalat:** A vörös és zöld színegyensúlyt állítja be.
- **IRE:** Lehetővé teszi a felhasználónak az IRE érték beállítását, videójel bevitelkor.
Megjegyzés: Az "IRE" elemet csak NTSC videojel támogatja.
- **Kilépés:** Kilépés a "Színbeállítás" menüből.

Jel

A jelopciók beállításához való.

- **Automatic:** Automatikusan konfigurálja a jelet (A Frekvencia és Fázis elemek szürkék). Ha az automatikus le van tiltva, a frekvencia és fázis elemek megjelennek a kézi beállításhoz és a beállítások mentéséhez.
- **Frekvencia:** Az képernyő adatfrekvenciájának beállításával összehangolhatja a számítógép grafikus kártyájának frekvenciáját. Csak akkor használja ezt a funkciót, ha úgy tűnik, hogy a kép függőlegesen villózik.
- **Fázis:** Ennek beállításával összehangolhatja a kijelző és a grafikus kártyája időzítését. Ha labilis vagy villódzó képet tapasztal, ezzel a funkcióval korrigálhatja.
- **Vízszintes helyzet:** A kép vízszintes helyzetének beállítására szolgál.
- **Függőleges helyzet:** A kép függőleges helyzetének beállítására szolgál.
- **Kilépés:** Kilépés a "Jel" menüből.

A KIVETÍTŐ HASZNÁLATA

Fényerő-mód (Lámpa alapú adat)

A fényerőmód-beállítások végzéséhez lámpa alapú kivetetők esetében.

- **Világos:** Válassza a "Világos" (Fényes) lehetőséget a fényerő növeléséhez.
- **Eco.:** Az "Eco." lehetőséggel kiolthatja a vetítőlámpát, így csökkentheti az energiafogyasztást és növelheti a lámpa élettartamát.
- **Dynamic:** A "Dynamic" (Dinamikus) lehetőség választásával halványíthatja a vetítőlámpát a tartalom fényerejének függvényében, és dinamikusan beállíthatja a lámpa energiafogyasztását 100% és 30% között. A lámpa élettartama így meghosszabbítható.
- **Eko+:** Ha az Eco+ mód aktív, a tartalom fényerejének szintje automatikusan érzékelt, hogy jelentősen csökkentse a lámpa fogyasztását (akár 70%) a tétlenségi időben.

Alaphelyzet

Visszatérés a gyári alapbeállításokra a színbeállítások végzéséhez.

3D menü megjelenítése

3D mód

Ezzel a lehetőséggel engedélyezheti/letilthatja a 3D funkciót, illetve választhatja ki a megfelelő 3D funkciót.

- **Ki:** Válassza az "Ki" elemet a 3D mód kikapcsolásához.
- **DLP-Link:** Válassza az elemet optimalizált beállítások alkalmazásához DLP 3D szemüveg esetében.
- **IR:** Válassza a "IR" elemet optimalizált beállítások alkalmazásához IR 3D szemüveg esetében.

3D->2D

Ezzel a beállítással megadhatja, hogyan jelenjen meg a 3D-s tartalom a képen.

- **Három dimenzió:** 3D jel megjelenítése.
- **L (Bal):** A 3D tartalom bal oldali képkockájának megjelenítése.
- **R (Jobb):** A 3D tartalom jobb oldali képkockájának megjelenítése.

3D Formátum

Ezt a lehetőséget a megfelelő 3D formátum kiválasztásához használhatja.

- **Auto:** 3D azonosító jel észlelése esetén automatikusan megtörténik a 3D formátum kiválasztása.
- **SBS:** 3D jel "Egymás melletti" formátumban való megjelenítése.
- **Top and Bottom:** 3D jel megjelenítése "Top and Bottom" formátumban.
- **Frame Sequential:** 3D jel megjelenítése "Frame Sequential" formátumban.

3D szink. ford.

Ezzel a lehetőséggel engedélyezheti/letilthatja a 3D szink. ford. funkciót.

A KIVETÍTŐ HASZNÁLATA

Képméretarány menü megjelenítése

Aspect Ratio

A vetített kép méretarányának kiválasztására való a következő lehetőségek közül:

- **4:3:** Ez a formátum 4:3 bemeneti jelforrásokhoz való.
- **16:9:** Ez a formátum 16:9 bemeneti jelforráshoz való, mint például a HDTV vagy DVD, amelyet széles képernyős televízióhoz állítottak be.
- **16:10 (csak WXGA és WUXGA típusok):** Ez a formátum 16:10 bemeneti jelforrásokhoz, mint pl. széles kijelzőjű laptopokhoz való.
- **LBX (kivéve SVGA és XGA típusok):** Ez a formátum nem 16x9 levélszekrény forráshoz és külső 16x9 lencséhez való 2,35:1 képarányú kép megjelenítéséhez teljes felbontás mellett.
- **Natív:** Ez a formátum az eredeti képet jeleníti meg átméretezés nélkül.
- **Auto:** A megfelelő színrendszer automatikus kiválasztása.

Megjegyzés:

- *Részletes információk az LBX módról:*
 - *Egyes Letter-Box formátumú DVD-ket nem optimalizálnak 16x9 TV-khez. Ilyen helyzetben a kép nem jelenik meg helyesen 16:9 módban. Ilyen esetben 4:3 módban próbálja nézni a DVD-t. Ha a tartalom azonban nem 4:3 arányú, 16:9 megjelenítés esetén fekete sávok veszik körül a képet. Ilyen tartalom esetében használhatja az LBX üzemmódot, hogy a képpel a lehető legjobban kitöltse a 16:9 kijelzőt.*
 - *Ha külső, anamorf lencsét használ, az LBX üzemmód lehetővé teszi olyan 2,35:1 képméretarányú tartalom (anamorf DVD-t és HDTV film jelforrást is beleértve) megtekintését is, ami támogatja az anamorf szélesvásznú megjelenítést és módosították a 16x9 arányú megjelenítéshez széles 2,35:1 kép formájában. Ilyen esetben nincsenek fekete sávok a képen. A lámpa teljesítmény és a függőleges felbontás teljesen kihasználásra kerül.*
- *A szuperszéles formátum használatához kövesse az alábbi lépéseket:*
 - a) *Állítsa a kép méretarányát 2,0:1 értékre.*
 - b) *Válassza a "Szuperszéles" formátumot.*
 - c) *Állítsa be helyesen a vetített képet a vásznon.*

SVGA/XGA méretezési táblázat:

Forrás	480i/p	576i/p	1080i/p	720p
4x3	Átméretez erre: 1024 x 768.			
16x9	Átméretez erre: 1024 x 576.			
Natív	Nem történik átméretezés. A kép megjelenítése a bemeneti jel felbontása szerint történik.			
Auto	- Ha a forrás 4:3, a Képernyőtípus 1024 x 768 képpontra lesz átméretezve. - Ha a forrás 16:9, a Képernyőtípus 1024 x 576 képpontra lesz átméretezve. - Ha a forrás 15:9, a Képernyőtípus 1024 x 614 képpontra lesz átméretezve. - Ha a forrás 16:10, a Képernyőtípus 1024 x 640 képpontra lesz átméretezve.			

A KIVETÍTŐ HASZNÁLATA

SVGA/XGA automata leképezési szabály:

Auto	Bemeneti felbontás		Auto/Méretezett	
	V-felbontás	F-felbontás	1024	768
4:3	640	480	1024	768
	800	600	1024	768
	1024	768	1024	768
	1600	1200	1024	768
Széles Laptop	1280	720	1024	576
	1280	768	1024	614
	1280	800	1024	640
SDTV	720	576	1024	576
	720	480	1024	576
HDTV	1280	720	1024	576
	1920	1080	1024	576

WXGA méretezési táblázat (képernyőtípus 16 x 10):

Megjegyzés:

- Támogatott képernyőtípus: 16:9 (1280x720), 16:10 (1280x800).
- Ha a képernyőtípus 16:9, a 16x10 formátum nem elérhető.
- Ha a képernyőtípus 16:10, a 16x9 formátum nem elérhető.
- Ha az auto. opciót választja, akkor a megjelenítési mód is automatikusan módosul.

16:10 képernyő	480i/p	576i/p	1080i/p	720p	PC
4x3	Átméretezés 1066x800 képpontra.				
16x10	Átméretezés 1280x800 képpontra.				
LBX	Átméretezés 1280x960 értékre, majd a középső 1280x800 kép megjelenítése.				
Natív	1:1 leképezés központosított.		1:1 leképezésű megjelenítés 1280 x 800.	1280 x 720 központosított.	1:1 leképezés központosított.
Auto	- A bemeneti forrás 1280x800 megjelenítési területre illeszkedik és megmarad az eredeti méretaránya. - Ha a forrás 4:3, a Képernyőtípus 1066 x 800 képpontra lesz átméretezve. - Ha a forrás 16:9, a Képernyőtípus 1280 x 720 képpontra lesz átméretezve. - Ha a forrás 15:9, a Képernyőtípus 1280 x 768 képpontra lesz átméretezve. - Ha a forrás 16:10, a Képernyőtípus 1280 x 800 képpontra lesz átméretezve.				

A KIVETÍTŐ HASZNÁLATA

WXGA auto. leképezési szabály (képernyőtípus 16 x 10):

Auto	Bemeneti felbontás		Auto/Méretezett	
	V-felbontás	F-felbontás	1280	800
4:3	640	480	1066	800
	800	600	1066	800
	1024	768	1066	800
	1280	1024	1066	800
	1400	1050	1066	800
	1600	1200	1066	800
Széles Laptop	1280	720	1280	720
	1280	768	1280	768
	1280	800	1280	800
SDTV	720	576	1280	720
	720	480	1280	720
HDTV	1280	720	1280	720
	1920	1080	1280	720

WXGA méretezési táblázat (képernyőtípus 16 x 9):

16:9 kép	480i/p	576i/p	1080i/p	720p	PC
4x3	Átméretezés 960 x 720 képpontra.				
16x9	Átméretezés 1280 x 720 képpontra.				
LBX	Átméretezés 1280x960 képpontra, majd a középső 1280x720 kép megjelenítése.				
Natív	1:1 leképezés központosított.		1:1 leképezésű megjelenítés 1280 x 720.	1280 x 720 központosított.	1:1 leképezés központosított.
Auto	-Ha ezt a formátumot választják, a Képernyőtípus automatikusan 16:9 (1280 x 720) arányú lesz. - Ha a forrás 4:3, a Képernyőtípus 960 x 720 képpontra lesz átméretezve. - Ha a forrás 16:9, a Képernyőtípus 1280 x 720 képpontra lesz átméretezve. - Ha a forrás 15:9, a Képernyőtípus 1200 x 720 képpontra lesz átméretezve. - Ha a forrás 16:10, a Képernyőtípus 1152 x 720 képpontra lesz átméretezve.				

A KIVETÍTŐ HASZNÁLATA

WXGA auto. leképezési szabály (képernyőtípus 16 x 9):

Auto	Bemeneti felbontás		Auto/Méretezett	
	V-felbontás	F-felbontás	1280	720
4:3	640	480	960	720
	800	600	960	720
	1024	768	960	720
	1280	1024	960	720
	1400	1050	960	720
	1600	1200	960	720
Széles Laptop	1280	720	1280	720
	1280	768	1200	720
	1280	800	1152	720
SDTV	720	576	1280	720
	720	480	1280	720
HDTV	1280	720	1280	720
	1920	1080	1280	720

Élmaszk menü megjelenítése

Élmaszk

Ezt a funkciót használva el lehet távolítani a kódolási zajt a videóbemeneti jel képének széléről.

Nagyítás menü megjelenítése

Nagyítás

Használja a kép méretének növeléséhez a vetítövászonon.

Képeltolás menü megjelenítése

Képeltolás

A vetített kép helyzetét vízszintesen (V) vagy függőlegesen (F) eltolja.

Trapézkorrekció menü megjelenítése

Trapézkorrekció

A kivetítő megdöntése által okozott képtorzítás kioltására való.

A KIVETÍTŐ HASZNÁLATA

Audió menü

Audió némítás menü

Némítás

Ezt a lehetőséget a hang ideiglenes kikapcsolásához használhatja.

- **Be:** A "Be" gombbal kapcsolhatja be a néma üzemmódot.
- **Ki:** A "Ki" gombbal kapcsolhatja ki a néma üzemmódot.

Megjegyzés: A "Némítás" funkció mind a belső, mind a külső hangszórók hangerejét befolyásolja.

Audió hangerő menü

Hangerő

A hangerő beállításához.

Beállítás menü

Vetítés beállítása menü

Kivetítés

Válassza ki a kívánt vetítési rányt az elől, hátul, elől-mennyezet és hátul-mennyezet lehetőségek közül.

Képernyőtípus beállítása menü

Képernyőtípus (csak WXGA és WUXGA típusok)

Válasszon képernyőtípus a 16:9 és 16:10 lehetőségek közül.

Lámpa-beállítás menü

Lámpa emlékeztető

A lámpacsere-üzenet megjelenésekor ezzel a funkcióval jelenítheti meg, illetve rejtheti el a figyelmeztető üzenetet. Az üzenet 30 órával a lámpa javasolt cseréjének ideje előtt jelenik meg.

Lámpa nullázása

Visszaállítja a lámpa számlálóját a lámpa cseréje után.

Szűrőbeállítások menü

Opcionális filter installálva

A figyelmeztető üzenet beállításainak elvégzése.

- **Igen:** Figyelmeztető üzenet megjelenítése 500 óra használat után.

Megjegyzés: A "Filter Usage Hours / Filter Reminder / Filter Reset" csak a "Opcionális filter installálva" elem "Igen" beállítása esetén jelenik meg.

- **Nem:** Figyelmeztető üzenet kikapcsolása.

Filter Usage Hours

Megjeleníti a szűrő eltelt idejét.

A KIVETÍTŐ HASZNÁLATA

Filter Reminder

A szűrőcsere-üzenet megjelenésekor ezzel a funkcióval jelenítheti meg, illetve rejtethi el a figyelmeztető üzenetet. Az alábbi opciók állnak rendelkezésre: 300hr, 500hr, 800hr és 1000hr.

Filter Reset

Állítsa vissza a porszűrő számlálóját miután kicserélte vagy megtisztította a porszűrőt.

Energiatakarékosági beállítások menü

Auto bekapcs.

Válassza az "Be" lehetőséget a közvetlen bekapcsolás mód bekapcsolásához. A kivetítő automatikusan bekapcsolódik, amikor feszültség alá helyezik anélkül, hogy megnyomnák a "Üzemkapcsoló" gombot a kivetítő billentyűzetén, illetve a távvezérlőn.

Auto. Kikapcsolás (perc)

Beállítja a visszaszámlálás időközét. A visszaszámlálás elkezdődik, amikor a kivetítő nem kap bemeneti jelet. Ezután a kivetítő automatikusan kikapcsol, amint lejár az idő (perc).

Elalváskapcsoló

Az elalváskapcsoló konfigurálása.

- **Elalváskapcsoló (perc):** Beállítja a visszaszámlálás időközét. A visszaszámlálás elkezdődik, amikor a kivetítő kap vagy nem kap bemeneti jelet. Ezután a kivetítő automatikusan kikapcsol, amint lejár az idő (perc).
Megjegyzés: *Az elalvási időzítő alaphelyzetre áll, miután kikapcsolják a kivetítőt.*
- **Mindig bekapcsolva:** Jelölje be a jelölőnégyzetet az elalváskapcsoló mindig bekapcsolva állapotba állításához.

Gyors újraindítás

A Gyors újraindítás beállítás elvégzése.

- **Be:** Ha a kivetítő véletlenül kikapcsolódik, ez a funkció lehetővé teszi a kivetítőnek, hogy azonnal bekapcsoljon, ha 100 másodpercen belül kiválasztja.
- **Ki:** A ventilátor 10 másodperc múlva hűteni kezdi a rendszert, ha a felhasználó kikapcsolja a kivetítőt.

Bekapcs. mód(Készenlét)

Az üzemmód-beállítás elvégzése.

- **Aktív:** Válassza az "Aktív" lehetőséget, hogy visszatérjen normál készenléti módba.
- **Eco.:** Válassza az "Eco." lehetőséget, hogy további energiát takarítson meg < 0,5 W értékben.

A KIVETÍTŐ HASZNÁLATA

Beállítás, Biztonság menü

Biztonság

Engedélyezze ezt a funkciót, hogy a kivetítő használatához jelszó megadására legyen szükség.

- **Be:** Az “Be” lehetőséggel kapcsolhatja be a kivetítő bekapcsolásakor történő biztonsági ellenőrzést.
- **Ki:** Jelölje ki az “Ki” lehetőséget, így a felhasználó jelszó-ellenőrzés nélkül is bekapcsolhatja a kivetítőt.

Biztonsági időzítő

Ki lehet választani az idő (Hónap/Nap/Óra) funkciót, hogy beállítsa a kivetítő használati idejét. Ha letelik az idő, újra meg kell adnia a jelszót.

Jelszócsere

Használja a kivetítő bekapcsolására megjelenő jelszóigénylés beállítására vagy módosítására.

A KIVETÍTŐ HASZNÁLATA

Tesztábra menü beállítása

Tesztminta

Válasszon tesztábrát a rács, fehér és letiltott (ki) funkciók közül.

Távvezérlő beáll. menü

IR funkció

Az IR funkció beállítása.

- **Be:** Válassza az "Be" lehetőséget, és a kivetítőt a távvezérlő segítségével vagy a kivetítő elején vagy tetején lévő IR vevő használatával lehet kezelni.
- **Ki:** Válassza az "Ki" lehetőséget, és a kivetítőt a távvezérlő segítségével vagy a kivetítő elején vagy tetején lévő IR vevő használatával nem lehet kezelni. Az "Ki" kiválasztásával használhatja a billentyűzet gombjait.

Remote Code

A távvezérlő egyedi kódjának beállítására való.

Felhasználói1/ Felhasználói2/ Felhasználói3

Alapértelmezett funkciót rendelhet a Felhasználói1, Felhasználói2 és Felhasználói3 gombokhoz a HDMI2, tesztábra, fényerő, kontraszt, elalváskapcsoló, színillesztés, színhőmérséklet, gamma, vetítés, lámpabeállítások, nagyítás, kimerevítés és MHL funkciók közül.

Kivetítő-azonosító menü beállítása

Vetítő azonosító

Az azonosítót (ID) menü segítségével lehet beállítani (tartomány: 0–99), így a felhasználó az egyes kivetítőket RS232 parancsokkal vezérelheti.

Opciók menü beállítása

Nyelv

A többnyelvű képernyőmenü számára a következő nyelvek választhatók: angol, német, francia, olasz, spanyol, portugál, lengyel, holland, svéd, norvég/dán, finn, görög, hagyományos kínai, egyszerűsített kína, japán, koreai, orosz, magyar, cseh, arab, thaiföldi, török, perzsa, vietnámi, indonéz, román és szlovák.

Feliratozás

A Feliratozás a műsorhang vagy a képn látható egyéb információ szöveges verziója. Ha a bemeneti jel feliratot tartalmaz, bekapcsolhatja ezt a szolgáltatást és megtekintheti a csatornákat. Az alábbi opciók állnak rendelkezésre: "Ki", "CC1" és "CC2".

Menu Settings

Beállíthatja a menü helyzetét a képen és konfigurálhatja a menü időtűllépését.

- **Menü helyzete:** Válassza ki a menü helyzetét a képen.
- **Menu Timer:** Álltsa be, hogy meddig maradjon látható az OSD menü a képen.

Bemeneti jelforrás

Válasszon bemeneti jelforrást a következő lehetőségek közül: HDMI (3. típus SVGA/ 4. típus XGA/ 5. típus WXGA/ 7. típus 1080p), HDMI1 (2. típus SVGA/ 6. típus WXGA), HDMI2/MHL (2. típus SVGA/ 6. típus WXGA), VGA (1. típus SVGA/ 3. típus SVGA/ 4. típus XGA/ 5. típus WXGA/ 6. típus WXGA/ 7. típus 1080p), Videó (1. típus SVGA/ 3. típus SVGA/ 4. típus XGA/ 5. típus WXGA/ 6. típus WXGA/ 7. típus 1080p).

Input Name

Használja a bemenet átnevezéséhez az egyszerűbb azonosítás érdekében. A következő lehetőségek állnak

A KIVETÍTŐ HASZNÁLATA

rendelkezésre: HDMI (3. típus SVGA/ 4. típus XGA/ 5. típus WXGA/ 7. típus 1080p), HDMI1 (2. típus SVGA/ 6. típus WXGA), HDMI2/MHL (2. típus SVGA/ 6. típus WXGA), VGA (1. típus SVGA/ 3. típus SVGA/ 4. típus XGA/ 5. típus WXGA/ 6. típus WXGA/ 7. típus 1080p), Videó (1. típus SVGA/ 3. típus SVGA/ 4. típus XGA/ 5. típus WXGA/ 6. típus WXGA/ 7. típus 1080p).

Intenzív hűtés

Ha kiválasztják az "Be" lehetőséget, a ventilátorok gyorsabban forognak. Ez a funkció nagy tengerszint feletti magasság esetén hasznos, ahol ritkább a levegő.

Megjelenítési mód rögzítése

Válassza az "Be" vagy "Ki" elemet a megjelenítési mód beállításainak lezárásához, illetve kioldásához.

Billentyűzet-lezárás

Ha a billentyűzár funkció beállítása "Be", a billentyűzet zárolva lesz. A kivetítő azonban a távvezérlő segítségével továbbra is használható marad. Az "Ki" kiválasztásával ismét használhatja a billentyűzetet.

Információ elrejtése

Engedélyezze ezt a funkciót a tájékoztató üzenet elrejtéséhez.

- **Be:** Az információs üzenetek elrejtéséhez válassza az "Be" (Be) lehetőséget.
- **Ki:** A "Ki" (Keresés) üzenet felfedéséhez válassza az "Keresés" (Ki) lehetőséget.

Logo

Ezzel a funkcióval választhatja ki a kívánt kezdőképernyőt. Ha módosított egy beállítást, az új beállítás akkor lép életbe, ha legközelebb bekapcsolják a kivetítőt.

- **Alapértelmezett:** Az alapértelmezett induló kép.
- **Semleges:** Nem jelenik meg logó az induló képen.

Háttérszín

Ezzel a funkcióval kék, vörös, zöld, szürke, üres vagy logó kép jeleníthető meg, ha nincs elérhető jel.

Minden alaphelyzetbe menü beállítása

Alaphelyzet

A beállítások menüt a gyári alapbeállításokra állítja vissza.

Információ menü

Információ menü

Megtekintheti a kivetítő alábbi adatait:

- Szabályzó
- Sorozatszám
- Current Input Source
- Resolution
- Refresh Rate
- Vetítő azonosító
- Megjelenítési mód
- Bekapcs. mód(Készenlét)
- Fényerő-mód
- Szűrő óraszám
- Lámpaóra
- FW-verzió

KARBANTARTÁS

Lámpacsere

A kivetítő automatikusan érzékeli a lámpa élettartamát. Amikor a lámpa élettartamának vége felé közeledik, megjelenik egy figyelmeztető üzenet a vásznon.

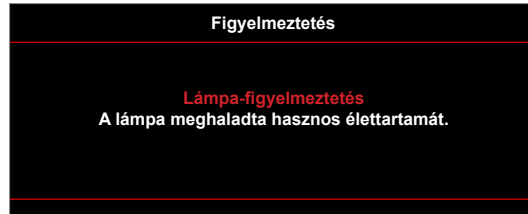

Amikor ezt az üzenetet látja, vegye fel a kapcsolatot a helyi viszonteladóval vagy szakszervizzel, hogy minél előbb kicserélhesse a lámpát. A lámpa kicserélése előtt legalább 30 percig hagyja hűlni a kivetítőt.



Figyelmeztetés: Ha a készüléket a mennyezetre szerelték, óvatosan járjon el, amikor kinyitja a lámpa fedelét. Tanácsos védőszemüveget viselni, ha mennyezetre szerelt készülékben cseréli ki a lámpát. Elővigyázatossággal járjon el, nehogy laza tárgyak kiessenek a kivetítőből.



Figyelmeztetés: A lámpa háza forró! Hagyja lehűlni, mielőtt kicserélné a lámpát!



Figyelmeztetés: A személyi sérülés elkerülése érdekében ne ejtse el a lámpaegységet és ne érintse meg az izzó buráját. Az izzó összetörhet, és személyi sérülést okozhat, ha elejtik.

KARBANTARTÁS

Lámpacsere (folytatás)

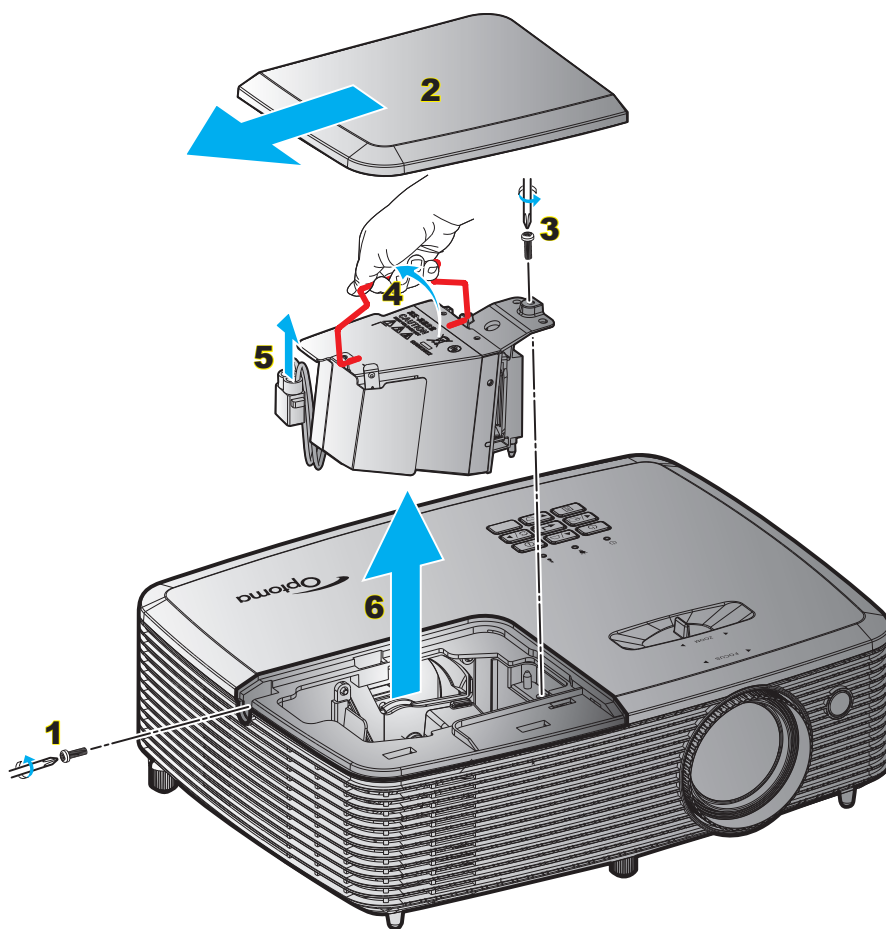

Eljárás:

1. Kapcsolja ki a kivetítő tápfeszültségét a “**U**” gomb megnyomásával a távvezérlőn vagy a kivetítő billentyűzetén.
2. Várjon 30 percet, amíg a kivetítő kihűl.
3. Húzza ki a tápkábelt.
4. Lazítsa meg a fedelet rögzítő csavart. **1**
5. Távolítsa el a fedelet. **2**
6. Lazítsa meg a lámpamodult rögzítő csavart. **3**
7. Tolja fel a lámpa karját. **4**
8. Távolítsa el a lámpa vezetékét. **5**
9. Óvatosan húzza ki a lámpaegységet. **6**
10. A lámpaegység visszaszereléséhez végezze el az előző lépéseket fordított sorrendben.
11. Kapcsolja be a kivetítőt és nullázza a lámpa számlálóját.
12. Lámpa nullázása: (i) Nyomja meg a “Menü” → gombot (ii) Válassza a “BEÁLLÍTÁS” → (iii) Válassza a “Lámpa-beállítás” → lehetőséget (iv) Válassza a “Lámpa nullázása” → (v) Válassza a “Igen” lehetőséget.

Megjegyzés:

- Az izzó burkolatát és a lámpát rögzítő csavart nem lehet eltávolítani.
- A kivetítő nem kapcsolható be mindaddig, amíg a lámpa fedelét vissza nem helyezik a kivetítőre.
- Ne érintse meg a lámpa üvegből készült részeit. A kézzel rátapadó zsírtól a lámpa összetörhet. Puha, száraz kendővel tisztítsa meg a lámpaegységet, ha véletlenül hozzáérnek.

KARBANTARTÁS

A porszűrő beszerelése és tisztítása

A porszűrő beszerelése

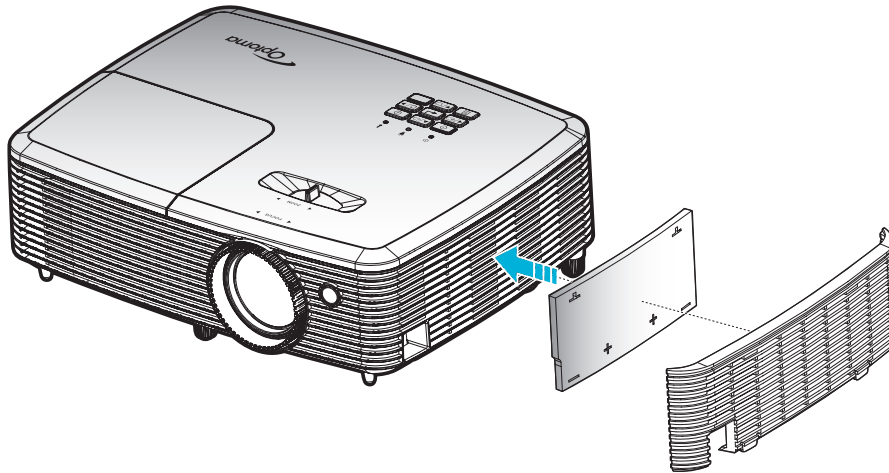

Megjegyzés: A porszűrők csak azon térségekben szükségesek/mellékeltek, ahol túlzott pormennyiség fordul elő.

A porszűrő tisztítása

A porszűrő tisztítását háromhavonta javasoljuk elvégezni. Ha a környezet különösen poros, tisztítsa gyakrabban.

Eljárás:

1. Kapcsolja ki a kivetítő tápfeszültségét a “**⏻**” gomb megnyomásával a távvezérlőn vagy a kivetítő billentyűzetén.
2. Húzza ki a tápkábelt.
3. Óvatosan vegye ki a porszűrőt. **1**
4. Tisztítsa meg vagy cserélje ki a porszűrőt. **2**
5. A porszűrő visszahelyezéséhez végezze el az előző lépéseket fordított sorrendben.

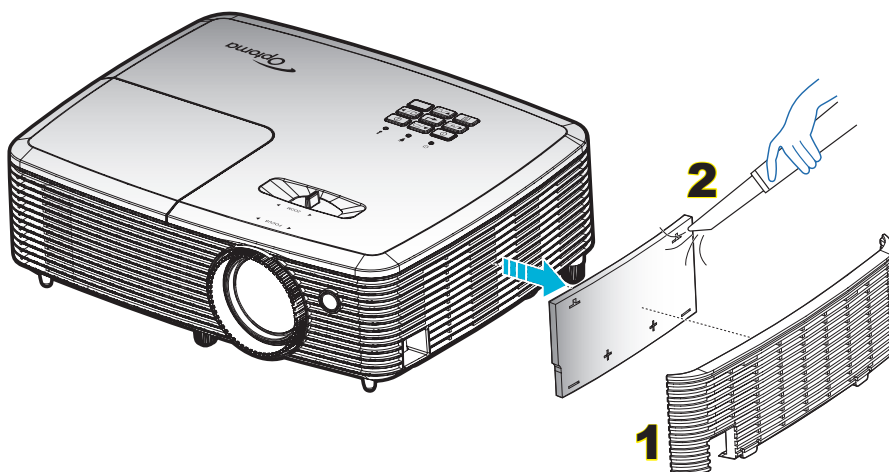

TOVÁBBI INFORMÁCIÓ

Kompatibilis felbontások

Digitális kompatibilitás

B0/Megállapított időzítés	B0/Szabvány időzítés	B0/Részletes időzítés	B1/Videó mód	B1/Részletes időzítés
720x400 @ 70Hz	SVGA:	Natív időzítés:	640x80p @ 60Hz	720x480p @ 60Hz
640x480 @ 60Hz	800x600 @ 120Hz	XGA: 1024x768 @ 60Hz	720x480p @ 60Hz	1280x720p @ 60Hz
640x480 @ 67Hz	1024x768 @ 120Hz	WXGA: 1280x800 @ 60Hz; 1280x720 @ 60Hz	1280x720p @ 60Hz	1366x768 @ 60Hz
640x480 @ 72Hz	1280x800 @ 60Hz	1080P: 1920x1080 @ 60Hz	1920x1080i @ 60Hz	1920x1080i @ 50Hz
640x480 @ 75Hz	1280x1024 @ 60Hz		720(1440)x480i @ 60Hz	1920x1080p @ 60Hz
800x600 @ 56Hz	1680x1050 @ 60Hz		1920x1080p @ 60Hz	
800x600 @ 60Hz	1280x720 @ 60Hz		720x576p @ 50Hz	
800x600 @ 72Hz	1280x720 @ 120Hz		1280x720p @ 50Hz	
800x600 @ 75Hz	1600x1200 @ 60Hz		1920x1080i @ 50Hz	
832x624 @ 75Hz	XGA/WXGA:		720(1440)x576i @ 50Hz	
1024x768 @ 60Hz	1440x900 @ 60Hz		1920x1080p @ 50Hz	
1024x768 @ 70Hz	1024x768 @ 120Hz		1920x1080p @ 24Hz	
1024x768 @ 75Hz	1280x800 @ 60Hz		1920x1080p @ 30Hz	
1280x1024 @ 75Hz	1280x1024 @ 60Hz			
1152x870 @ 75Hz	1680x1050 @ 60Hz			
	1280x720 @ 60Hz			
	1280x720 @ 120Hz			
	1600x1200 @ 60Hz			
	1080P:			
	1280x720 @ 60Hz			
	1280x800 @ 60Hz			
	1280x1024 @ 60Hz			
	1400x1050 @ 60Hz			
	1600x1200 @ 60Hz			
	1440x900 @ 60Hz			
	1280x720 @ 120Hz			
	1024x768 @ 120Hz			

TOVÁBBI INFORMÁCIÓ

Analóg kompatibilitás

B0/Megállapított időzítés	B0/Szabvány időzítés	B0/Részletes időzítés	B1/Videó mód	B1/Részletes időzítés
720x400 @ 70Hz	SVGA:	Natív időzítés:		1366x768 @ 60Hz
640x480 @ 60Hz	800x600 @ 120Hz	XGA: 1024x768 @ 60Hz		
640x480 @ 67Hz	1024x768 @ 120Hz	WXGA: 1280x800 @ 60Hz; 1280x720 @ 60Hz		
640x480 @ 72Hz	1280x800 @ 60Hz	1080P: 1920x1080 @ 60Hz		
640x480 @ 75Hz	1280x1024 @ 60Hz			
800x600 @ 56Hz	1680x1050 @ 60Hz			
800x600 @ 60Hz	1280x720 @ 60Hz			
800x600 @ 72Hz	1280x720 @ 120Hz			
800x600 @ 75Hz	1600x1200 @ 60Hz			
832x624 @ 75Hz	XGA/WXGA:			
1024x768 @ 60Hz	1440x900 @ 60Hz			
1024x768 @ 70Hz	1024x768 @ 120Hz			
1024x768 @ 75Hz	1280x800 @ 60Hz			
1280x1024 @ 75Hz	1280x1024 @ 60Hz			
1152x870 @ 75Hz	1680x1050 @ 60Hz			
	1280x720 @ 60Hz			
	1280x720 @ 120Hz			
	1600x1200 @ 60Hz			
	1080P:			
	1280x720 @ 60Hz			
	1280x800 @ 60Hz			
	1280x1024 @ 60Hz			
	1400x1050 @ 60Hz			
	1600x1200 @ 60Hz			
	1440x900 @ 60Hz			
	1280x720 @ 120Hz			
	1024x768 @ 120Hz			

TOVÁBBI INFORMÁCIÓ

True 3D videó jelforrás kompatibilitása

Bemeneti felbontás	HDMI 1.4a 3D bemenet	Bemeneti időzítés		
		1280x720P @ 50Hz	Top-and-Bottom	
		1280x720P @ 60Hz	Top-and-Bottom	
		1280x720P @ 50Hz	Kerettömörítés	
		1280x720P @ 60Hz	Kerettömörítés	
		1920x1080i @ 50 Hz	Egymás melletti (Félkép)	
		1920x1080i @ 60 Hz	Egymás melletti (Félkép)	
		1920x1080P @ 24 Hz	Top-and-Bottom	
		1920x1080P @ 24 Hz	Kerettömörítés	
Bemeneti felbontás	HDMI 1.3	1920x1080i @ 50Hz	Egymás melletti (Félkép)	Bekapcsolt SBS mód mellett
		1920x1080i @ 60Hz		
		1280x720P @ 50Hz		
		1280x720P @ 60Hz		
		800 x 600 @ 60Hz		
		1024 x 768 @ 60Hz		
		1280 x 800 @ 60Hz		
		1920x1080i @ 50Hz		
		1920x1080i @ 60Hz		
	1280x720P @ 50Hz	Top-and-Bottom	Bekapcsolt TAB mód mellett	
	1280x720P @ 60Hz			
	800x600 @ 60Hz			
	1024x768 @ 60Hz			
	1280x800 @ 60Hz			
	480i	HQFS	A 3D formátum Szekvenciális képkockák	

Megjegyzés:

- Ha a 3D bemenet 1080p@24hz, a DMD az integrál többszörösével kell, hogy működjön 3D módban.
- Támogassa az NVIDIA 3DTV Play módot, ha nincs Optoma szabadalmi díj. Az 1080i@25hz és 720p@50hz 100 Hz-en fut; az egyéb 3D időzítés 120 Hz-en fut.
- Az 1080p@24hz 144 Hz-en fut.

TOVÁBBI INFORMÁCIÓ

Képméret és vetítési távolság

(1080P)

A (16:9) vetítőkészlet átlójának hosszúsága	Vetítőkészlet mérete (Sz x Ma)				Vetítési távolság (D)				Eltérés	
	(m)		(hüvelyk)		(m)		(hüvelyk)		(m)	(hüvelyk)
	Szélesség	Magasság	Szélesség	Magasság	Nagy látószög	Tele	Nagy látószög	Tele		
36	0,80	0,45	31,38	17,65	1,2	1,3	3,94	4,27	0,07	2,76
40	0,89	0,5	34,86	19,6	1,3	1,4	4,27	4,59	0,08	3,15
50	1,11	0,62	43,58	24,5	1,6	1,8	5,25	5,91	0,10	3,94
60	1,33	0,75	52,29	29,4	2,0	2,2	6,56	7,22	0,12	4,72
70	1,55	0,87	61,01	34,3	2,3	2,5	7,55	8,20	0,14	5,51
80	1,77	1	69,73	39,2	2,6	2,9	8,53	9,51	0,16	6,30
90	1,99	1,12	78,44	44,1	2,9	3,2	9,51	10,50	0,18	7,09
100	2,21	1,25	87,16	49	3,3	3,6	10,83	11,81	0,19	7,48
120	2,66	1,49	104,59	58,8	3,9	4,3	12,80	14,11	0,24	9,45
150	3,32	1,87	130,74	73,5	4,9	5,4	16,08	17,72	0,30	11,81
180	3,98	2,24	156,88	88,2	5,9	6,5	19,36	21,33	0,36	14,17
200	4,43	2,49	174,32	98,1	6,6	7,2	21,65	23,62	0,40	15,75
250	5,53	3,11	217,89	122,6	8,2	9,0	26,90	29,53	0,50	19,69
300	6,64	3,74	261,47	147,1	9,8	10,8	32,15	35,43	0,59	23,23

Megjegyzés: Nagyítás arány: 1,1x.

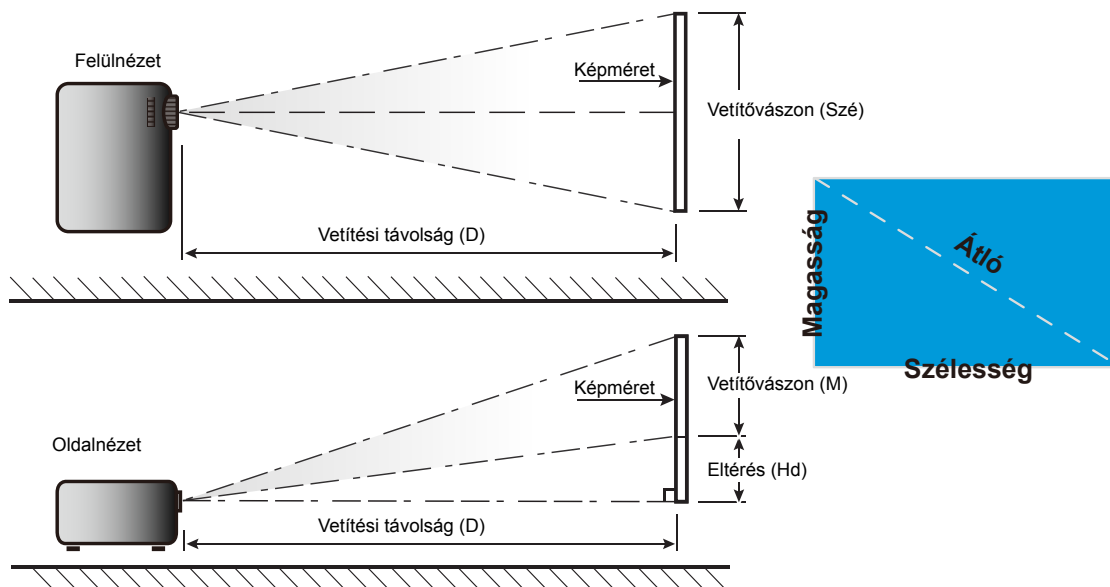

TOVÁBBI INFORMÁCIÓ

A kivetítő méretei és a mennyezeti tartó felszerelése

1. A kivetítő sérülésének elkerülése érdekében kérjük, használja az Optoma által ajánlott szerelőkészletet a felszereléshez.
2. Amennyiben harmadik fél által forgalmazott mennyezetre szerelő készletet kíván használni, győződjön meg arról, hogy a kivetítőt tartó konzol rögzítésére szolgáló csavarok megfelelnek az alábbi előírásokkal:
 - Csavar típusa: M4*3
 - Minimális csavar hosszúság: 10 mm

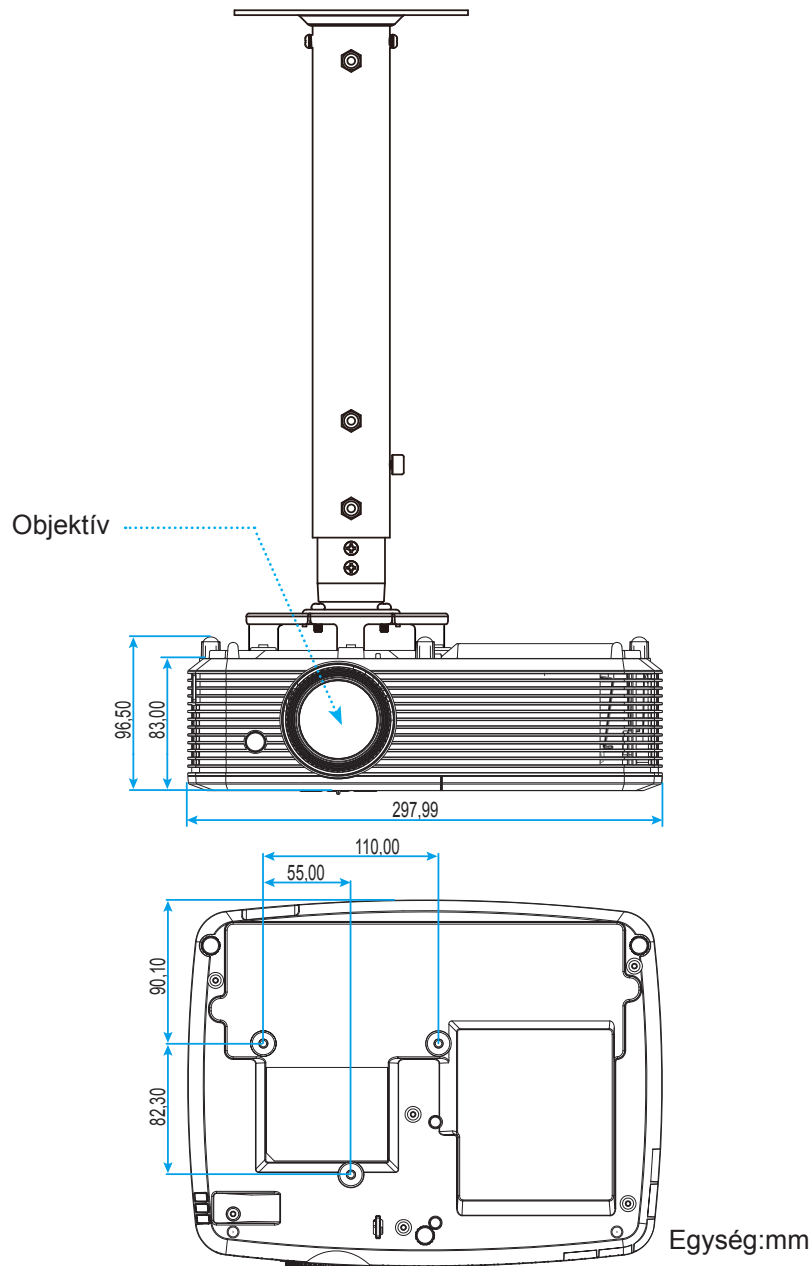

Megjegyzés: Jegyezze meg, hogy a helytelen telepítés miatti sérülés érvényteleníti a garanciát.



Figyelmeztetés:

- Ha más gyártótól vásárol mennyezetre szerelő konzolt, megfelelő méretű csavarokat használjon a kivetítő rögzítéséhez. A szerelőlemez vastagságától függően a csavar mérete eltérő lehet.
- Győződjön meg arról, hogy a mennyezet és a kivetítő alja között legalább 10 cm távolság van.
- A kivetítőt ne telepítse hőforrás közelében.









TOVÁBBI INFORMÁCIÓ

Infravörös távvezérlő-kódok



Gombleírások	Leírás	Ismétlés formátum	Cím		Adat	
			1. bájt	2. bájt	3. bájt	4. bájt
Üzemkapcsoló	Nyomja meg a kivetítő be- / kikapcsoláshoz.	F1	32	CD	81	7E
Kimerevítés	Nyomja meg a vetített kép kimerevítéséhez.	F1	32	CD	87	78
Képarány	Nyomja meg a megjelenített kép arányának módosításához.	F1	32	CD	98	67
AV némítás	Nyomja meg a kivetítő beépített hangszórójának ki- / bekapcsolásához	F1	32	CD	8A	75
Trapézkorrekció +/fel	<ul style="list-style-type: none"> Nyomja meg a gombot a kivetítő megdöntése által okozott képtorzítás kioltásához. Nyomja meg, hogy felfelé lépjen. 	F2	32	CD	85	7A
Némítás	Nyomja meg a hang ideiglenes ki- / bekapcsolásához.	F1	32	CD	92	6D
Bal/Hangerő-	<ul style="list-style-type: none"> Nyomja meg a hangerő csökkentéséhez. Nyomja meg, hogy balra lépjen. 	F2	32	CD	8F	70
Bevitel	Megerősíti a választást.	F1	32	CD	C5	3A
Jobb/Hangerő+	<ul style="list-style-type: none"> Nyomja meg a hangerő növeléséhez. Nyomja meg, hogy jobbra lépjen. 	F2	32	CD	8C	73

TOVÁBBI INFORMÁCIÓ

Gombleírások		Leírás	Ismétlés formátum	Cím		Adat	
				1. bájtt	2. bájtt	3. bájtt	4. bájtt
Menü		Nyomja meg a kivetítő képernyőmenüinek megjelenítéséhez vagy bezárásához.	F1	32	CD	88	77
Le/ Trapézkorrekció-		<ul style="list-style-type: none"> Nyomja meg a gombot a kivetítő megdöntése által okozott képtorzítás kioltásához. Nyomja meg, hogy lefelé lépjen. 	F2	32	CD	84	7B
Három dimenzió		Nyomja meg, hogy kézzel válasszon 3D módot, amely leginkább megfelel a 3D tartalomnak.	F1	32	CD	93	6C
HDMI		Nyomja meg a HDMI jelforrás kiválasztásához.	F1	32	CD	86	79
VGA		Nyomja meg a VGA jelforrás kiválasztásához.	F1	32	CD	8E	71
Videó		Nyomja meg a videó jelforrás kiválasztásához.	F1	32	CD	CE	72
Forrás		Nyomja meg egy bemeneti jelforrás kiválasztásához.	F1	32	CD	C3	3C
Lámpa üzemmód		Nyomja meg a lámpa üzemmód kiválasztásához.	F1	32	CD	C0	3F
Újraszinkronizálás		Automatikusan a bemeneti jelforráshoz szinkronizálja a kivetítőt.	F1	32	CD	C4	3B

TOVÁBBI INFORMÁCIÓ

Hibaelhárítás

Ha problémát tapasztal a kivetítővel kapcsolatban, forduljon az alábbi hibaelhárítási útmutatóhoz. Ha a probléma továbbra is fennmarad, vegye fel a kapcsolatot viszonteladójával vagy a helyi szervizközponttal.

Képproblémák



A kép nem jelenik meg.

- Ellenőrizze, hogy az összes kábel és tápcsatlakozó megfelelően és biztonságosan rögzül-e, az "Üzembe helyezés" szakaszban írottak szerint.
- Ellenőrizze, hogy a tűk és csatlakozók nem hajlottak vagy törtek el.
- Ellenőrizze a vetítőlámpa megfelelő beszereltségét. Kérjük, tekintse át a "A lámpa cseréje" című szakaszt.
- Győződjön meg arról, hogy az "AV némítás" funkció nincs bekapcsolva.



A kép nem éles

- Állítson a vetítőlencse fókuszgyűrűjén.
- Győződjön meg arról, hogy a vetítőlámpa távolsága a tartományon belül van. (Lásd: 49. oldal.)



A kép megnyúlik, amikor 16:9 képarányú DVD filmet játszik le

- Ha a anamorf vagy 16:9 képformátumú DVD filmet játszik le, a kivetítő a képet a legjobb minőségben 16:9 beállításban jeleníti meg. 9 formátum a kivetítő oldalán.
- Ha Letterbox (LBX) képformátumú DVD-filmet játszik le, módosítsa a formátumot Letterbox (LBX) beállításra a kivetítő OSD menüjében.
- Ha 4:3 képformátumú DVD filmet játszik le, módosítsa a formátumot 4:3 beállításra a kivetítő OSD menüjében.
- Állítsa a megjelenítési formátumot 16:9 (széles) képméretarányra a DVD-lejátszón.



A kép túl kicsi vagy túl nagy.

- Állítson a kivetítő tetején lévő nagyítás karon.
- Helyezze a kivetítőt a vászonhoz közelebbre vagy messzebbre.
- Nyomja meg a "Menü" gombot a kivetítő kezelőpanelén, lépjen a "KIJELZŐ-->Aspect Ratio" menübe. Próbálkozzon különböző beállításokkal.



A kép oldalai ferdék.:

- Ha lehetséges, helyezze át a kivetítőt úgy, hogy a vetítőlámpa közepe felé nézzen és annak alsó széle alatt legyen.
- Használja a "KIJELZŐ-->Trapézkorrekció" lehetőséget, hogy az OSD-ről végezze a beállítást.



A kép fordított.



- Válassza a "BEÁLLÍTÁS-->Kivetítés" elemet az OSD menüben, és állítsa be a vetítési irányt.





Homályos dupla kép

- Ha megnyomja a "3D" gombot és "Ki" állapotra vált, elkerülheti, hogy a hagyományos 2D kép homályos, dupla képként jelenjen meg.

TOVÁBBI INFORMÁCIÓ

-  *Két kép, egymás melletti formátumban.*
- Ha a bemeneti jel HDMI 1.3 2D 1080i egymás melletti jel, nyomja meg a “3D” gombot és váltson az “SBS” opcióra.
-  *A kép nem jelenik meg 3D-ben.*
- Ellenőrizze, hogy nem merült-e ki a 3D szemüveg eleme.
 - Ellenőrizze, hogy be van-e kapcsolva a 3D szemüveg.
 - Ha a bemeneti jel HDMI 1.3 2D (1080i egymás melletti jel fele), nyomja meg a “3D” gombot és váltson az “SBS” opcióra.

Egyéb problémák

-  *A kivetítő nem reagál semmilyen kezelőszervre*
- Ha lehetséges, kapcsolja ki a kivetítőt, majd húzza ki a tápkábelt, és várjon legalább 20 másodpercig, míg újra nem csatlakoztatja.
-  *A lámpa kiég, vagy pukkanó hangot ad ki*
- Amint a lámpa eléri élettartama végét, kiég és hangos pukkanó hangot adhat ki. Ha ez történik, a kivetítő addig nem kapcsolódik be, amíg ki nem cserélik a lámpamodult. A lámpa cseréjéhez kövesse “Lámpacsere” rész alatt található eljárásokat, a 43-44. oldalon.

Távvezérlő problémák

-  *Ha a távvezérlő nem működik*
- Ellenőrizze, hogy a távvezérlő működési szöge a kivetítő IR vevőjéhez viszonyítva $\pm 10^\circ$ -on belül van.
 - Győződjön meg arról, hogy a kivetítő és a távirányító között nincs semmiféle akadály. A kivetítőtől 7 méteren (23 láb) belül legyen.
 - Győződjön meg arról, hogy helyesen helyezték be az elemeket.
 - Cserélje ki a lemerült elemeket.

TOVÁBBI INFORMÁCIÓ

















Figyelmeztető jelzés

Ha a figyelmeztető lámpák (lásd alább) bekapcsolódnak vagy villognak, a kivetítő automatikusan kikapcsol:

- Ha a "LÁMPA" LED folyamatos vörös színnel világít és a "Be/Készenlét" jelzőfény sárgán villog.
- Ha a "HŐMÉRSÉKLET" LED folyamatos vörös színnel világít és a "Be/Készenlét" jelzőfény sárgán villog. Ez azt jelzi, hogy a kivetítő túlmelegedett. Normális esetben a kivetítőt lehűlés után újra be lehet kapcsolni.
- Ha a "Hőmérséklet" LED vörös színnel villog és a "Be/Készenlét" jelzőfény sárgán villog.

Húzza ki a tápkábelt, várjon 30 másodpercig és próbálkozzon újra. Ha a figyelmeztető fény újra kigyullad vagy villog, segítségért vegye fel a kapcsolatot a legközelebbi szervizzel.

LED fény jelentése

Message	 Bekapcsolt állapot LED	 Bekapcsolt állapot LED	 Hőmérsékletjelző LED	 Lámpa LED
	(Vörös)	(Zöld vagy kék)	(Vörös)	(Vörös)
Készenléti állapot (Hálózati tápkábel bemenet)	Folyamatosan világít			
Bekapcsolt állapot (Bemelegedés)		Villog (0,5 mp ki / 0,5 mp be)		
Zapnuto a lampa svíti		Folyamatosan világít		
Kikapcsolás (hűtés)		Villog (0,5 mp ki / 0,5 mp világít). Visszatér folyamatos vörös fényre, amikor a hűtőventilátor kikapcsolódik.		
Gyors újraindítás (100 mp)		Villog (0,25 mp ki / 0,25 mp világít)		
Hiba (Magas hőmérs.)	Villog			
Hiba (Ventilátor hiba)	Villog		Villog	
Hiba (Lámpahiba)	Villog			

- Kikapcsolja:

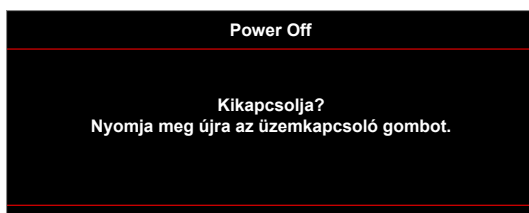

- Lámpa-figyelmeztetés:

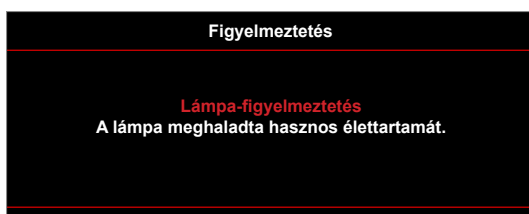

TOVÁBBI INFORMÁCIÓ

- Hőmérséklet-figyelmeztetés:



- A ventilátor meghibásodott:

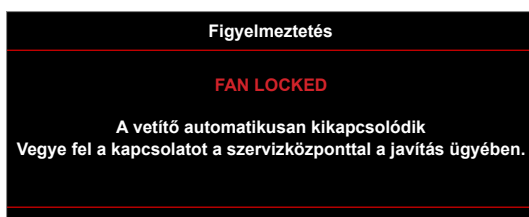

- Megjelenítési tartományon kívül:

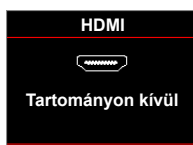

- Kikapcsolási figyelmeztetés:

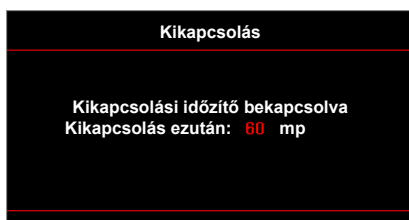

- Biztonsági időzítő riasztás:

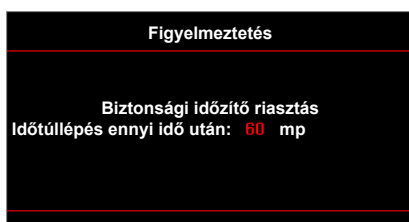

BEÁLLÍTÁS ÉS TELEPÍTÉS

Műszaki adatok

Optikai	Leírás
Maximális felbontás	UXGA, 1600x1200, 60Hz WUXGA a WXGA 16:10 képarányhoz
Eredeti felbontás	SVGA/XGA/WXGA/1080p
Objektív	- Kézi nagyítás és kézi fókuszt
Lámpa-élettartam	- Fényes mód (Normál mód) 5000 óra szabványos 190 W mellett, 50% túlélési arány - STD mód (ECO mód) 6000 óra jellemző 160 W mellett, 50% túlélési arány - Dinamikus mód 6500 óra - DE mód oktatási használat mellett 10 000 óra
Kép mérete (átlós)	22,9 és 252 hüvelyk között (legfeljebb 300" méretig túlhajtható)
Vetítési távolság	1 és 10 m között (fókuszterület) (12 m-ig túlhajtható)

Elektromos	Leírás
Bemenetek	- HDMI 1.4a - HDMI 1.4a + MHL (v2.2) - VGA-IN (YPbPr / RGB) - Audió 3,5 mm
Kimenetek	- VGA - Audió 3,5 mm - USB-A tápfeszültség
Control	- RS232 - USB-egér / szerviz
Színvisszaadás	1073,4 millió szín
Képfriességi sebesség	- Vízszintes pásztázási sebesség: 15,375–91,146 kHz - Függőleges pásztázási sebesség: 24–85 Hz (120 Hz a 3D-képes kivetítő esetében)
Beépített hangszóró	Igen, 10 W
Tápfeszültség igény	100–240 V~ 50/60 Hz
Bemeneti áramerősség	2,5–1,0 A

Mechanikai	Leírás
Felszerelés tájolása	Első, hátsó, Mennyezeti - Első, Hátsó - felül
Méret	- 298 mm (Sz) x 230 mm (Mé) x 83 mm (Ma) (talpak nélkül) - 298 mm (Sz) x 230 mm (Mé) x 96,5 mm (Ma) (talpakkal)
Tömeg	2,5 kg
Környezeti feltételek	5 – 40°C működés közben; 10% – 85% páratartalom (lecsapódás nélkül)

Megjegyzés: A műszaki adatok előzetes értesítés nélkül megváltozhatnak.



TOVÁBBI INFORMÁCIÓ

Optoma globális képviseltek

Szerviz- és támogatásai információkért vegye fel a kapcsolatot a helyi képviseltekkel.



USA

3178 Laurelview Ct.
Fremont, CA 94538, USA
www.optomausa.com

 888-289-6786
 510-897-8601
 services@optoma.com



Kanada

3178 Laurelview Ct.
Fremont, CA 94538, USA
www.optomausa.com

 888-289-6786
 510-897-8601
 services@optoma.com

Közép-Amerika

3178 Laurelview Ct.
Fremont, CA 94538, USA
www.optomausa.com

 888-289-6786
 510-897-8601
 services@optoma.com



Európa

42 Caxton Way, The Watford Business Park
Watford, Hertfordshire,
WD18 8QZ, UK
www.optoma.eu
Service Tel : +44 (0)1923 691865

 +44 (0) 1923 691 800
 +44 (0) 1923 691 888
 service@tsc-europe.com



Benelux BV

Randstad 22-123
1316 BW Almere
The Netherlands
www.optoma.nl

 +31 (0) 36 820 0252
 +31 (0) 36 548 9052



Franciaország

Bâtiment E
81-83 avenue Edouard Vaillant
92100 Boulogne Billancourt, France

 +33 1 41 46 12 20
 +33 1 41 46 94 35
 savoptoma@optoma.fr



Spanyolország

C/ José Hierro,36 Of. 1C
28522 Rivas VaciaMadrid,
Spain

 +34 91 499 06 06
 +34 91 670 08 32



Németország

Wiesenstrasse 21 W
D40549 Düsseldorf,
Germany

 +49 (0) 211 506 6670
 +49 (0) 211 506 66799
 info@optoma.de

Skandinávia



Lerpeveien 25
3040 Drammen
Norway

 +47 32 98 89 90
 +47 32 98 89 99
 info@optoma.no

PO.BOX 9515
3038 Drammen
Norway

Korea

WOOMI TECH.CO.,LTD.
4F, Minu Bldg.33-14, Kangnam-Ku,
Seoul,135-815, KOREA
korea.optoma.com

 +82+2+34430004
 +82+2+34430005



Japán

東京都足立区綾瀬3-25-18
株式会社オーエス
コンタクトセンター:0120-380-495

 info@os-worldwide.com
www.os-worldwide.com



Tajvan

12F., No.213, Sec. 3, Beixin Rd.,
Xindian Dist., New Taipei City 231,
Taiwan, R.O.C.
www.optoma.com.tw

 +886-2-8911-8600
 +886-2-8911-6550
 services@optoma.com.tw
asia.optoma.com



Hongkong

Unit A, 27/F Dragon Centre,
79 Wing Hong Street,
Cheung Sha Wan,
Kowloon, Hong Kong

 +852-2396-8968
 +852-2370-1222
www.optoma.com.hk

Kína

5F, No. 1205, Kaixuan Rd.,
Changning District
Shanghai, 200052, China

 +86-21-62947376
 +86-21-62947375
www.optoma.com.cn

