

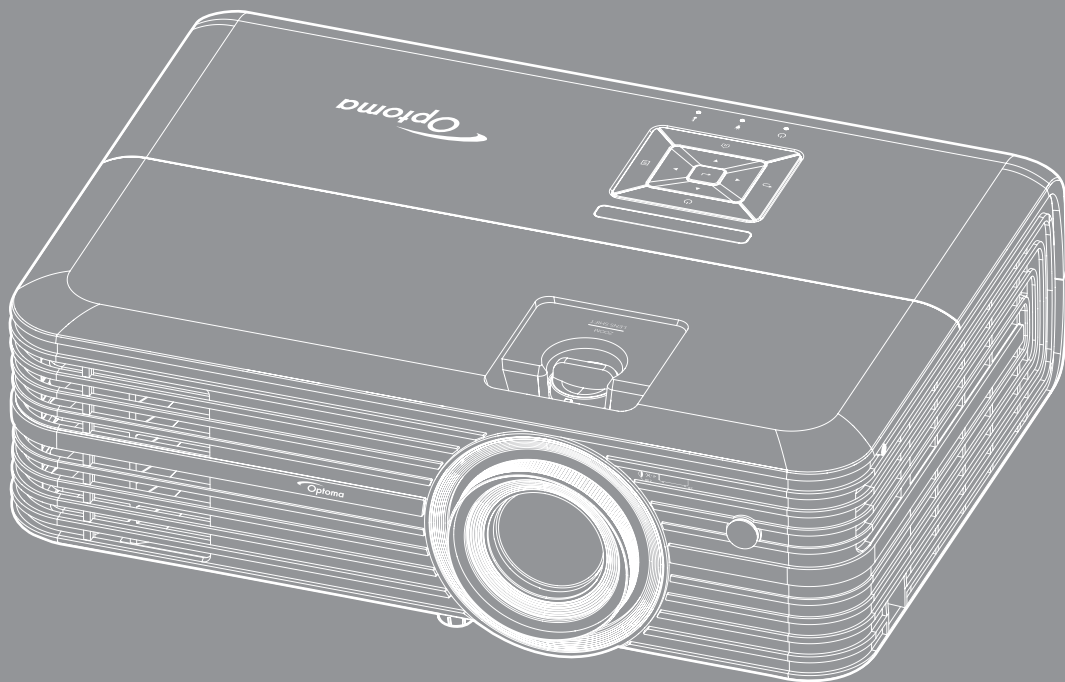

DLP[®]-projector





INHOUDSOPGAVE

VEILIGHEID	4
<i>Belangrijke veiligheidsinstructie.....</i>	<i>4</i>
<i>3D-veiligheidsinformatie</i>	<i>5</i>
<i>Auteursrechten</i>	<i>6</i>
<i>Disclaimer.....</i>	<i>6</i>
<i>Erkenning van handelsmerken</i>	<i>6</i>
<i>FCC</i>	<i>7</i>
<i>Conformiteitsverklaring voor EU-landen.....</i>	<i>7</i>
<i>WEEE.....</i>	<i>7</i>
INLEIDING	8
<i>Overzicht verpakking.....</i>	<i>8</i>
<i>Standaard accessoires.....</i>	<i>8</i>
<i>Optionele accessoires</i>	<i>8</i>
<i>Productoverzicht.....</i>	<i>9</i>
<i>Verbindingen</i>	<i>10</i>
<i>Toetsenblok</i>	<i>11</i>
<i>Afstandsbediening.....</i>	<i>12</i>
CONFIGURATIE EN INSTALLATIE.....	13
<i>De projector installeren.....</i>	<i>13</i>
<i>Bronnen aansluiten op de projector.....</i>	<i>14</i>
<i>Het projectorbeeld aanpassen.....</i>	<i>15</i>
<i>Instelling afstandsbediening</i>	<i>16</i>
DE PROJECTOR GEBRUIKEN.....	18
<i>De projector in- / uitschakelen.....</i>	<i>18</i>
<i>Een invoerbron selecteren.....</i>	<i>20</i>
<i>Overzicht Home-scherm.....</i>	<i>21</i>
<i>Projectorinstellingen</i>	<i>22</i>
<i>Toepassingsinstellingen</i>	<i>35</i>
<i>Algemene instellingen</i>	<i>46</i>
ONDERHOUD	52
<i>De lamp vervangen</i>	<i>52</i>
<i>Het stoffilter installeren en reinigen</i>	<i>54</i>

EXTRA INFORMATIE 55

<i>Compatibele resoluties</i>	55
<i>Beeldgrootte en projectieafstand</i>	57
<i>Projectorafmetingen en plafondmontage</i>	58
<i>IR-afstandsbedieningscodes</i>	59
<i>Probleemoplossing</i>	60
<i>Waarschuwingindicator</i>	62
<i>Specificaties</i>	64
<i>Alexa configureren</i>	65
<i>Wereldwijde kantoren Optoma</i>	66

VEILIGHEID

	De oplichtende flits met pijlpunt in een gelijkzijdige driehoek is bedoeld om de gebruiker attent te maken op de nabijheid van niet ongeïsoleerd "gevaarlijk voltage" binnen de behuizing van het product dat groot genoeg is om elektrische schok aan mensen toe te brengen.
	Het uitroepteken in een gelijkzijdige driehoek geeft aan dat er belangrijke gebruiks- en onderhoudsinstructies in de meegeleverde handleiding staan.

Volg alle waarschuwingen, voorzorgsmaatregelen en onderhoudsvorschriften die in deze gebruiksaanwijzing zijn aanbevolen.

Belangrijke veiligheidsinstructie

- Voor het verlengen van de effectieve levensduur van de lamp, moet u ervoor zorgen dat de lamp tenminste 60 seconden aan blijft en moet u het uitvoeren van geforceerde uitschakeling vermijden.

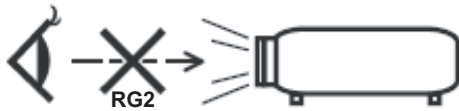

- Niet in de straal kijken, RG2.
Net als met elke andere heldere bron, mag u niet in de directe straal kijken, RG2 IEC 62471-5:2015.
- De ventilatiegaten niet blokkeren. Om een betrouwbare werking van de projector te garanderen en het toestel te beschermen tegen oververhitting, is het aanbevolen de projector te installeren op een locatie waar de ventilatie niet wordt geblokkeerd. Plaats de projector bijvoorbeeld niet op een overvolle koffietafel, een sofa, een bed, enz. Plaats de projector niet in een ingesloten ruimte, zoals een boekenkast of een kast die de luchtstroom beperkt.
- Stel de projector niet bloot aan regen of vocht om het risico op brand en/of elektrische schok te vermijden. Installeer het toestel niet in de buurt van warmtebronnen zoals radiators, verwarmingstoestellen, fornuizen of andere apparaten, zoals versterkers, die warmte uitstralen.
- Zorg dat er geen objecten of vloeistoffen de projector binnendringen. Ze kunnen gevaarlijke spanningspunten raken en een kortsluiting veroorzaken in de onderdelen waardoor brand of elektrische schok kan ontstaan.
- Niet gebruiken in de volgende omstandigheden:
 - In een extreem warme, koude of vochtige omgeving.
 - (i) Controleer of de omgevingstemperatuur binnen het bereik 5°C tot 40°C ligt
 - (ii) Relatieve vochtigheid is 10% ~ 85%
 - In gebieden die onderhevig zijn aan overmatig stof en vuil.
 - In de buurt van een apparaat dat een krachtig magnetisch veld genereert.
 - In direct zonlicht.
- Gebruik de projector niet op plaatsen waar er brandbare of explosieve gassen in de atmosfeer aanwezig zijn. De lamp binnenin de projector wordt zeer warm tijdens het gebruik en de gassen kunnen ontsteken en brand veroorzaken.
- Gebruik het apparaat niet als het fysiek is beschadigd of vervormd. Fysieke schade/vervorming kan het volgende omvatten (maar is niet beperkt tot deze situaties):
 - Het apparaat is gevallen.
 - De voedingskabel of stekker is beschadigd.
 - Er is vloeistof gemorst op de projector.
 - De projector werd blootgesteld aan regen of vocht.
 - Er is iets in de projector gevallen of er zit iets los in de projector.
- Plaats de projector niet op een onstabiel oppervlak. De projector kan kantelen waardoor lichamelijk letsel of schade aan de projector kan ontstaan.
- Zorg dat u het licht dat uit de projectorlens niet blokkeert tijdens de werking. Het licht verwarmt het object en zou kunnen smelten, brandwonden kunnen veroorzaken of een brand kunnen veroorzaken.

- Open of demonteer de projector niet, anders loopt u het risico op elektrische schokken.
- Probeer het apparaat niet zelf te repareren. Het openen of verwijderen van deksel kan u blootstellen aan gevaarlijke spanning of andere gevaren. Bel Optoma voordat u het apparaat terugstuurt voor reparatie.
- Controleer de behuizing van de projector op markering met betrekking tot de veiligheid.
- Het apparaat mag alleen worden gerepareerd door bevoegd onderhoudspersoneel.
- Gebruik alleen hulpstukken/accessoires die worden aangegeven door de fabrikant.
- Kijk niet direct in de projectorlens tijdens de werking. Het heldere licht kan uw ogen beschadigen.
- Wanneer u de lamp vervangt, moet u het apparaat laten afkoelen. Volg de instructies zoals beschreven op pagina's 52-53.
- Deze projector detecteert zelf de levensduur van de lamp. Zorg dat u de lamp vervangt wanneer de waarschuwingsberichten worden weergegeven.
- Stel de functie "Reset Lamp" opnieuw in vanaf het OSD-menu "Lampinstellingen" nadat u de lampmodule hebt vervangen.
- Wanneer u de projector uitschakelt, moet u, voordat u de stroom verbreekt, controleren of de koelcyclus is voltooid. Laat de projector gedurende 90 seconden afkoelen.
- Als de lamp het einde van zijn levensduur nadert, verschijnt het bericht "Levensduur van de lamp overschreden." op het scherm. Neem zo snel mogelijk contact op met uw lokale verdeler of onderhoudscentrum om de lamp te vervangen.
- Schakel de voeding uit en trek de stekker uit het stopcontact voordat u het product reinigt.
- Gebruik een zachte, droge doek met een zacht reinigingsmiddel om de behuizing van het scherm te reinigen. Gebruik geen schurende reinigingsmiddelen, was of oplosmiddelen om het apparaat te reinigen.
- Trek de stekker van de voedingskabel uit het stopcontact als u het product gedurende langere tijd niet gebruikt.

Opmerking: *Wanneer de lamp het einde van zijn levensduur bereikt, kan de projector niet opnieuw worden ingeschakeld zolang de lampmodule niet is vervangen. Om de lamp te vervangen, volgt u de procedures die zijn beschreven in de sectie "De lamp vervangen" op pagina's 52-53.*

- *Installeer de projector niet op plaatsen die kunnen worden blootgesteld aan trillingen of schokken.*
- *Raak de lens niet aan met de blote hand.*
- *Verwijder de batterij(en) uit de afstandsbediening voordat u deze opbergt. Als er lange tijd een of meer batterijen in de afstandsbediening achterblijven, kunnen ze lekken.*
- *Gebruik of bewaar de projector niet op plaatsen waar er rook van olie of sigaretten aanwezig is omdat dit de kwaliteit van de projectorprestaties negatief kan beïnvloeden.*
- *Installeer de projector in de juiste stand omdat een niet-standaard installatie de projectorprestaties kan beïnvloeden.*
- *Gebruik een stekkerdoos en/of overspanningsbeveiliging. Omdat stroomuitval en verdonkeringen apparaten kunnen VERNIETIGEN.*

3D-veiligheidsinformatie

Volg alle waarschuwingen en voorzorgsmaatregelen zoals aanbevolen voordat u of uw kind de 3D-functie gebruikt.

Warning

Kinderen en teenagers zijn gevoeliger voor gezondheidsproblemen met betrekking tot het kijken in 3D en moeten daarom deze beelden onder toezicht bekijken.

Waarschuwing voor fotogevoelige epilepsie en andere gezondheidsrisico's

- Sommige kijkers kunnen een epileptische aanval ervaren als ze worden blootgesteld aan bepaalde flikkerende beelden of lichten die in bepaalde geprojecteerde beelden of video games voorkomen. Als u last hebt van epilepsie of het komt in uw familie voor, neem dan contact op met een arts voordat u de 3D-functie gebruikt.

- Ook als dit niet voor u geldt, kunt u een niet gediagnosticeerde conditie hebben die fotogevoelige epileptische aanvallen kan veroorzaken.
- Zwangere vrouwen, ouderen, lijdens aan ernstige kwalen, zij die last hebben van slaapgebrek of die onder de invloed van alcohol verkeren, moeten de 3D-functionaliteit van de eenheid vermijden.
- Als u een van de volgende symptomen ervaart, moet u direct ophouden met kijken naar 3D-beelden en contact opnemen met een arts: (1) veranderde visie; (2) lichthoofdigheid; (3) duizeligheid; (4) onvrijwillige bewegingen zoals trillende ogen of spieren; (5) verwarring; (6) misselijkheid; (7) bewustzijnsverlies; (8) convulsies; (9) krampen; en/of (10) desoriëntatie. Kinderen en teenagers hebben meer kans op het ervaren van deze symptomen dan volwassenen. Ouders moeten hun kinderen in het oog houden en vragen of ze deze symptomen ervaren.
- Het kijken naar 3D projectie kan ook bewegingsziekte, perceptuele naverschijnselen, desoriëntatie, oogvermoeidheid en evenwichtsstoornissen veroorzaken. Aanbevolen wordt om regelmatig te pauzeren om de kans op deze effecten te beperken. Als uw ogen tekenen van vermoeidheid of droogheid vertonen of als u een van de bovengenoemde problemen hebt, moet u direct stoppen met het gebruik van dit apparaat en ten minste 30 minuten wachten nadat de symptomen zijn verdwenen voordat u het weer gebruikt.
- Langdurig naar 3D projectie kijken terwijl u te dicht bij het scherm zit, kan uw gezichtsvermogen aantasten. De ideale kijkafstand moet minimaal driemaal de hoogte van het scherm zijn. Aanbevolen wordt om de ogen op gelijke hoogte met het scherm te hebben.
- Naar 3D projectie kijken terwijl u langere tijd een 3D-bril draagt, kan hoofdpijn of vermoeidheid veroorzaken. Als u hoofdpijn, vermoeidheid of duizeligheid ervaart, moet u niet langer naar 3D projectie kijken maar uitrusten.
- Gebruik de 3D-glazen alleen om naar 3D projectie te kijken.
- Het dragen van een 3D-bril voor andere doeleinden (als algemene bril, zonnebril, beschermende bril enzovoort) kan fysiek schadelijk zijn en uw gezichtsvermogen aantasten.
- Naar 3D-projectie kijken kan sommige kijkers desoriënteren. Plaats uw 3D PROJECTOR daarom NIET in de buurt van een open trappenhuis, snoeren, balkons of andere voorwerpen waarover u kunt struikelen, tegenaan lopen, omgooien, breken of overheen vallen.

Auteursrechten

Deze publicatie, met inbegrip van alle foto's, illustraties en software, is beschermd volgende internationale wetten op auteursrechten met alle rechten voorbehouden. Deze handleiding of het materiaal dat hierin is vermeld, mag niet worden gereproduceerd zonder de schriftelijke toestemming van de auteur.

© Auteursrechten 2018

Disclaimer

De informatie in dit document is onderhevig aan wijzigingen zonder kennisgeving. De fabrikant aanvaardt geen verantwoordelijkheden of garanties met betrekking tot de inhoud van dit document en verwerpt specifiek elke impliciete garantie op de verkoopbaarheid of geschiktheid voor een bepaald doel. De fabrikant behoudt zich het recht voor deze publicatie te herzien en de inhoud ervan af en toe te wijzigen zonder de verplichting iemand op de hoogte te brengen van een dergelijke revisie of wijziging.

Erkenning van handelsmerken

Kensington is een in de Verenigde Staten gedeponeerd handelsmerk van ACCO Brand Corporation met reeds toegekende registraties en aanvragen die in andere landen in de hele wereld in behandeling zijn.

HDMI, het HDMI-logo en High-Definition Multimedia Interface zijn handelsmerken of gedeponeerde handelsmerken van HDMI Licensing LLC. in de Verenigde Staten en andere landen.

DLP®, DLP Link en het DLP-logo zijn gedeponeerde handelsmerken van Texas Instruments en BrilliantColor™ is een handelsmerk van Texas Instruments.

Amazon, Alexa en alle gerelateerde logo's zijn handelsmerken van Amazon.com, Inc. of haar aangesloten ondernemingen.

Alle andere productnamen die in deze handleiding worden gebruikt, zijn eigendom van hun respectieve eigenaars en zijn erkend.

FCC

Dit apparaat werd getest en voldoet aan de beperkingen voor een digitaal apparaat van Klasse B, in overeenstemming met Deel 15 van de FCC-voorschriften. Deze beperkingen zijn ontwikkeld om een redelijke beveiliging te bieden tegen schadelijke storingen in een residentiële installatie. Deze apparatuur genereert, gebruikt en straalt radiofrequentie-energie uit die, indien niet geïnstalleerd en gebruikt in overeenstemming met de instructies, schadelijke storingen kan veroorzaken aan radiocommunicaties.

Er kan echter geen garantie worden gegeven dat er geen interferentie zal optreden in een specifieke installatie. Als dit apparaat toch schadelijke storingen veroorzaakt aan radio- of televisieontvangst, wat kan vastgesteld worden door het apparaat in en uit te schakelen, moet de gebruiker deze storing proberen te corrigeren door een of meer van de volgende maatregelen te nemen:

- De ontvangende antenne in een andere richting op een andere positie plaatsen.
- Vergroot de afstand tussen de apparatuur en de ontvanger.
- Sluit het apparaat aan op een stopcontact op een ander circuit dan dat waarop de ontvanger is aangesloten.
- Raadpleeg de leverancier of een ervaren radio/tv-technicus voor hulp.

Opmerking: Afgeschermdde kabels

Alle aansluitingen op andere computerapparaten moeten gebeuren met afgeschermdde kabels zodat de FCC-voorschriften steeds worden nageleefd.

Let op

Wijzigingen of modificaties die niet nadrukkelijk door de fabrikant zijn goedgekeurd, kunnen de bevoegdheid van de gebruiker om deze projector te bedienen, die door de Federale communicatiecommissie is toegekend, ongeldig verklaren.

Bedieningsomstandigheden

Dit apparaat voldoet aan deel 15 van de FCC-regels. De werking is onderhevig aan de volgende omstandigheden:

1. Dit apparaat mag geen schadelijke storing veroorzaken en
2. Dit apparaat moet elke ontvangen storing aanvaarden, met inbegrip van storing die ongewenste werking kan veroorzaken.

Opmerking: Canadese gebruikers

Dit digitale apparaat van Klasse B voldoet aan de Canadese ICES-003.

Remarque à l'intention des utilisateurs canadiens

Cet appareil numérique de la classe B est conforme à la norme NMB-003 du Canada.

Conformiteitsverklaring voor EU-landen

- EMC-richtlijnen 2014/30/EC (inclusief wijzigingen)
- Laagspanningsrichtlijnen 2014/35/EC
- R & TTE-richtlijn 1999/5/EG (als product RF-functie heeft)

WEEE



Instructies met betrekking tot afvalverwijdering

Gooi dit elektronische apparaat niet weg met het afval. Recycle het product om de pollutie te minimaliseren en de maximale bescherming van het wereldmilieu te garanderen.

INLEIDING

Overzicht verpakking

Pak alles nauwkeurig uit en controleer of alle items die onder de standaardaccessoires zijn vermeld, aanwezig zijn. Sommige items onder de optionele accessoires zijn mogelijk niet beschikbaar afhankelijk van het model, de specificatie en uw aankoopregio. Controleer uw plaats van aankoop. Sommige accessoires kunnen verschillen, afhankelijk van de regio.

De garantietaart wordt alleen geleverd in enkele specifieke regio's. Raadpleeg uw dealer voor gedetailleerde informatie.

Standaard accessoires

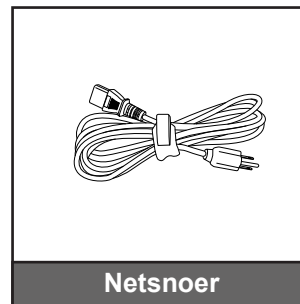
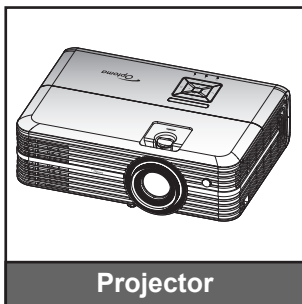

Opmerking:

- De feitelijke afstandsbediening kan afwijken, afhankelijk van de regio.
- De afstandsbediening wordt geleverd met de batterij.
- * Bezoek www.optoma.com voor Europese garantie-informatie.

Optionele accessoires

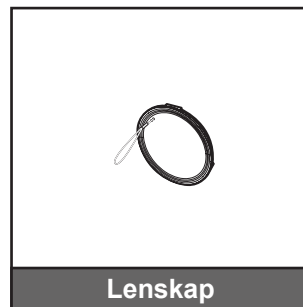
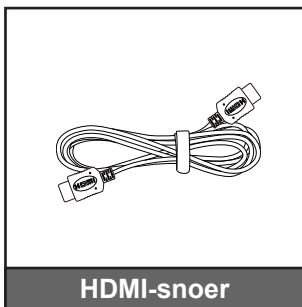

Opmerking: Optionele toebehoren verschillen, afhankelijk van model, specificatie en regio.

INLEIDING

Productoverzicht

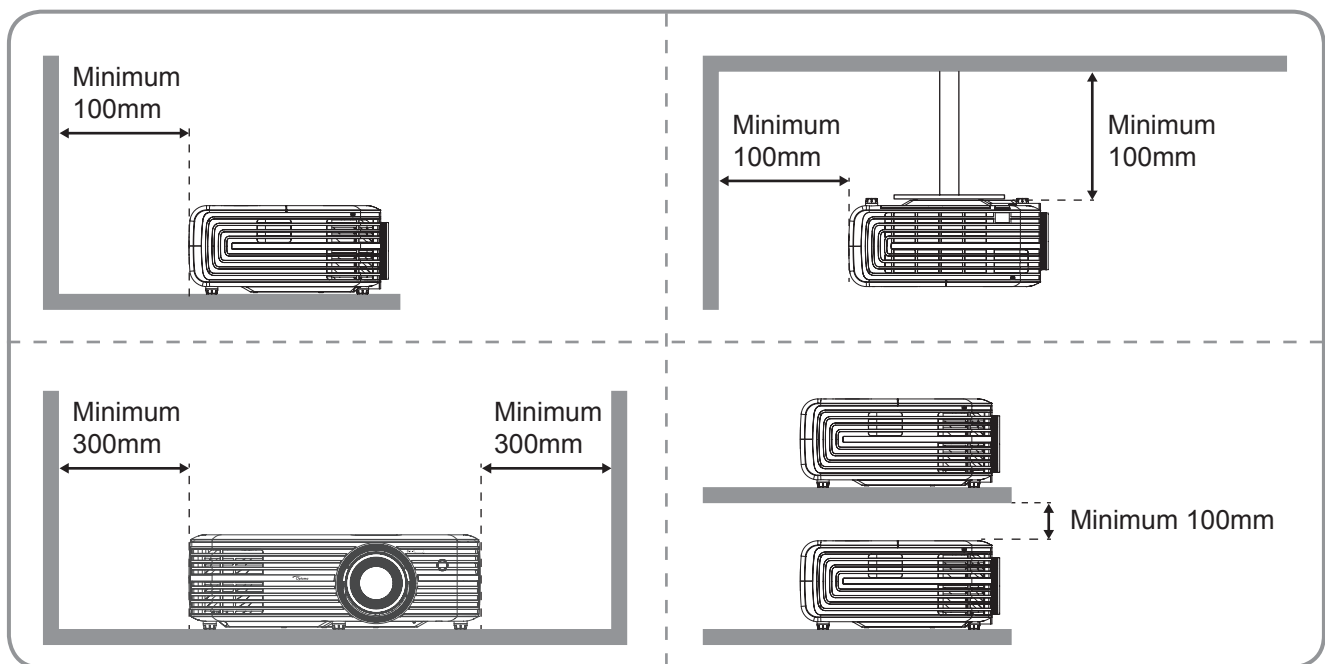
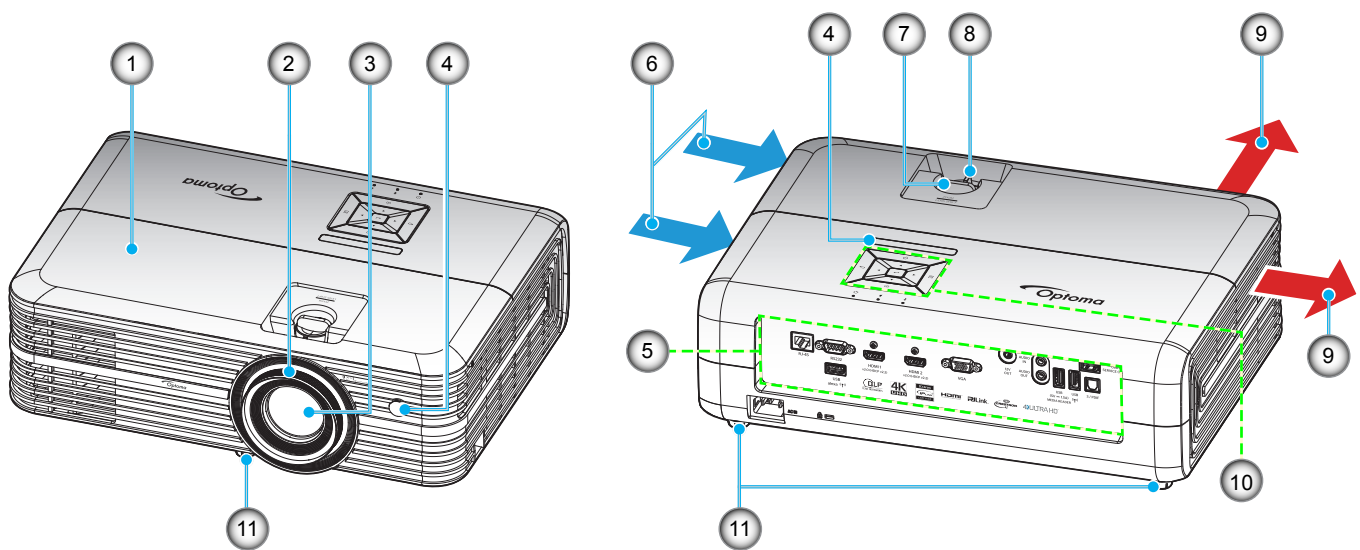

Opmerking:

- *Luchtinlaat- en uitlaatopeningen van de projector niet blokkeren.*
- *Bij het gebruiken van de projector in een besloten ruimte, moet u een tussenruimte van tenminste 30 cm aanhouden rond de luchtinlaat- en uitlaatopeningen.*

Nr.	Item	Nr.	Item
1.	Bovenkap	7.	Lensverschuivingsknop
2.	Scherpstelling	8.	Zoomhendel
3.	Lens	9.	Ventilatie (uitlaat)
4.	IR-ontvanger	10.	Toetsenblok
5.	Ingang / uitgang	11.	Kantelafstelvoetje
6.	Ventilatie (inlaat)		

INLEIDING

Verbindingen

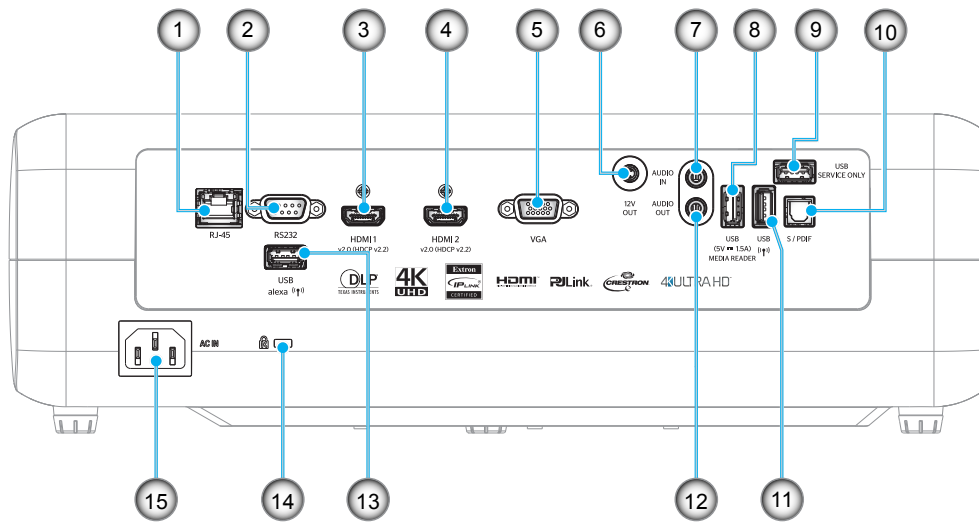

Nr.	Item	Nr.	Item
1.	RJ-45-aansluiting	9.	Service-aansluiting
2.	RS232-aansluiting	10.	S/PDIF-aansluiting
3.	HDMI 1-aansluiting	11.	USB2.0-aansluiting
4.	HDMI 2-aansluiting	12.	AUDIO-OUT-aansluiting
5.	VGA-aansluiting	13.	USB-A-aansluiting
6.	12V OUT-aansluiting	14.	Poort Kensington™-slot
7.	AUDIO IN-aansluiting	15.	Voedingsaansluiting
8.	USB-voedingsuitgang (5V=1,5A) / USB3.0-aansluiting		

INLEIDING

Toetsenblok

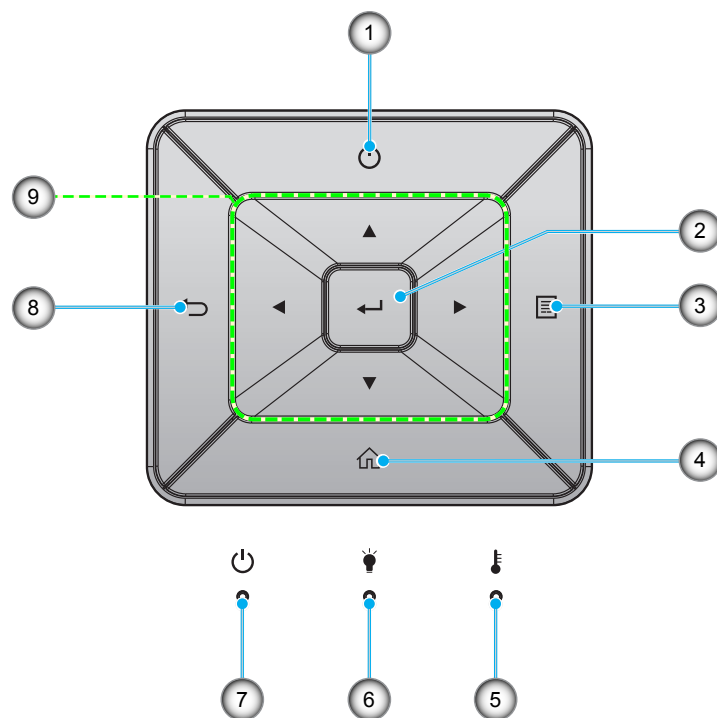

Nr.	Item	Nr.	Item
1.	Voeding	6.	Lamp-LED
2.	Enter	7.	LED Aan/Stand-by
3.	Menu	8.	Vorige
4.	Home	9.	Vier richtingstoetsen voor selectie
5.	Temperatuur-LED		

INLEIDING

Afstandsbediening

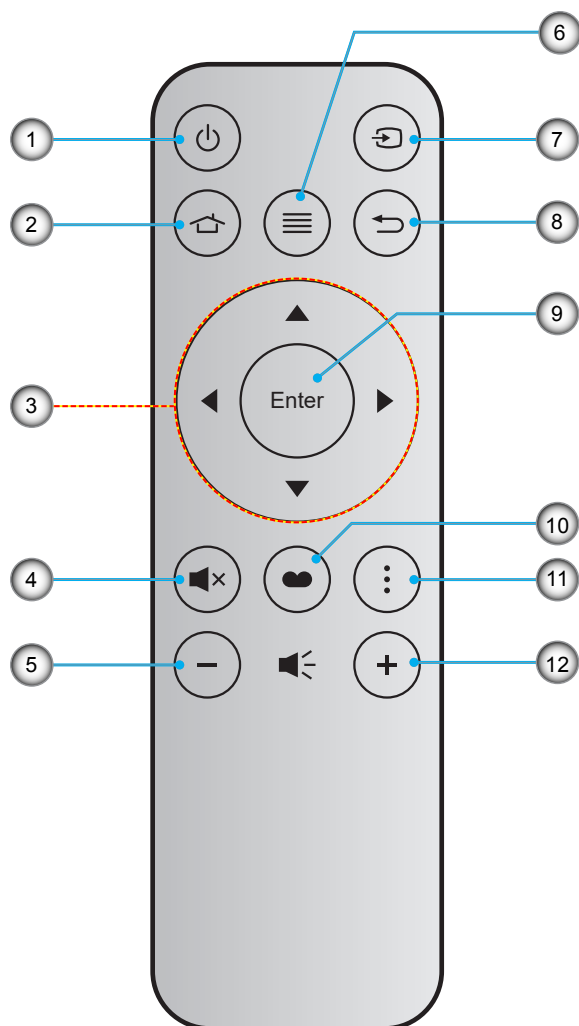

Nr.	Item	Nr.	Item
1.	In-/uitschakelen	7.	Bron
2.	Home	8.	Vorige
3.	Vier richtingstoetsen voor selectie	9.	Enter
4.	Dempen	10.	Beeldschermmodus
5.	Volume -	11.	Optie
6.	Menu	12.	Volume +

Opmerking:

- Sommige toetsen hebben mogelijk geen functie voor modellen die deze functies niet ondersteunen.
- Voordat u de afstandsbediening voor de eerste keer gebruikt, moet u de doorzichtige isolatietape verwijderen. Zie pagina 16 voor het installeren van de batterij.

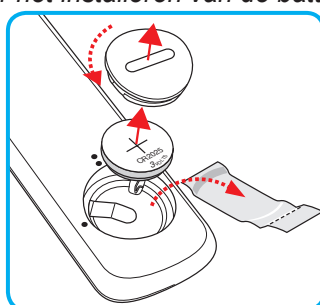

CONFIGURATIE EN INSTALLATIE

De projector installeren

Uw projector is ontworpen om te worden geïnstalleerd op een of vier mogelijke posities.

Uw kamerinrichting of persoonlijke voorkeur zal bepalen welke installatielocatie u selecteert. Houd rekening met de grootte en positie van uw scherm, de locatie van een geschikt stopcontact en de locatie en afstand tussen de projector en de rest van uw uitrusting.

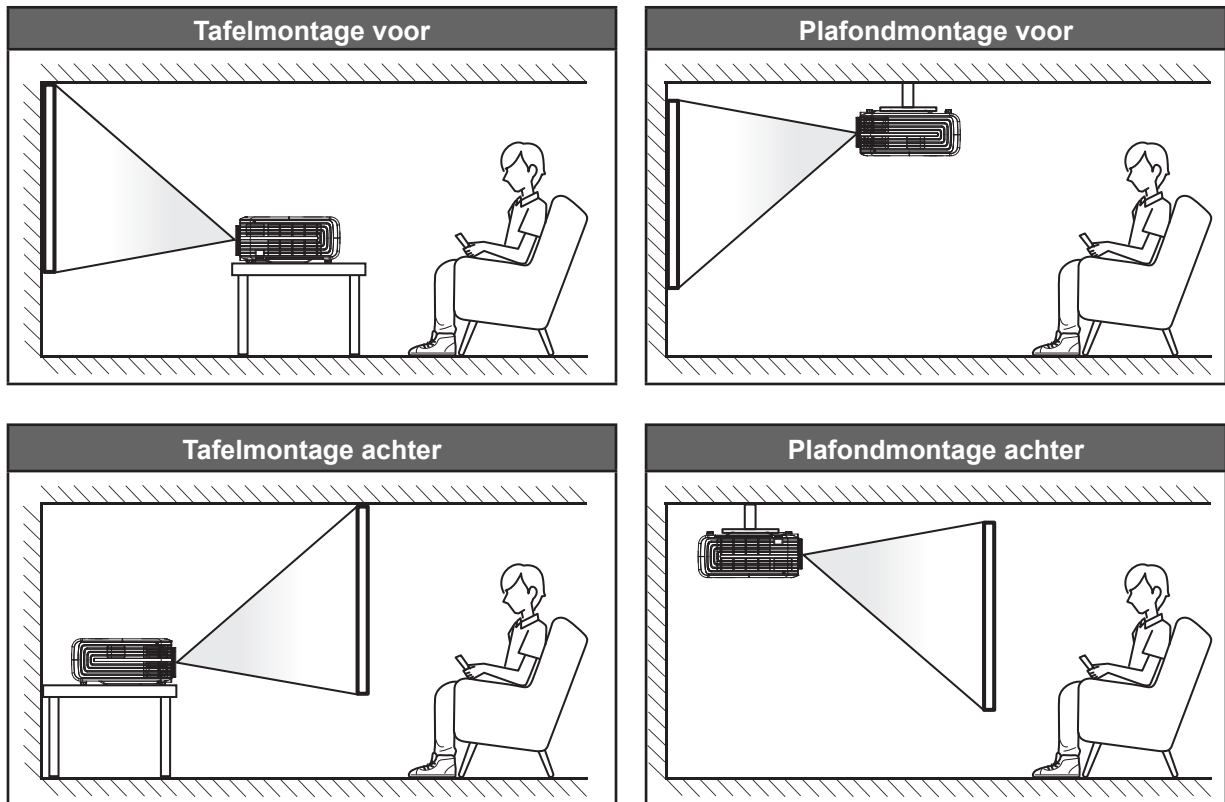

De projector moet plat op een oppervlak worden geplaatst en 90 graden / loodrecht op het scherm.

- Om de projectorlocatie voor een bepaalde schermgrootte te bepalen, raadpleegt u de afstandstabel op de pagina's 57.
- Het bepalen van de schermgrootte voor een bepaalde afstand, raadpleeg de afstandstabel op pagina 57.

Opmerking: Hoe verder de projector van het scherm staat, hoe groter het geprojecteerde beeld wordt. Ook de verticale verschuiving wordt verhoudingsgewijs vergroot.

BELANGRIJK!

Gebruik de projector in geen enkele andere stand dan met tafelmontage of plafondmontage. De projector moet horizontaal zijn en mag niet naar voor/achter of naar links/rechts zijn gekanteld. Elke andere stand zal de garantie ongeldig maken en kan de levensduur van de projectorlamp of de projector zelf verkorten. Voor een andere dan de standaard installatie, neemt u contact op met Optoma.

CONFIGURATIE EN INSTALLATIE

Bronnen aansluiten op de projector

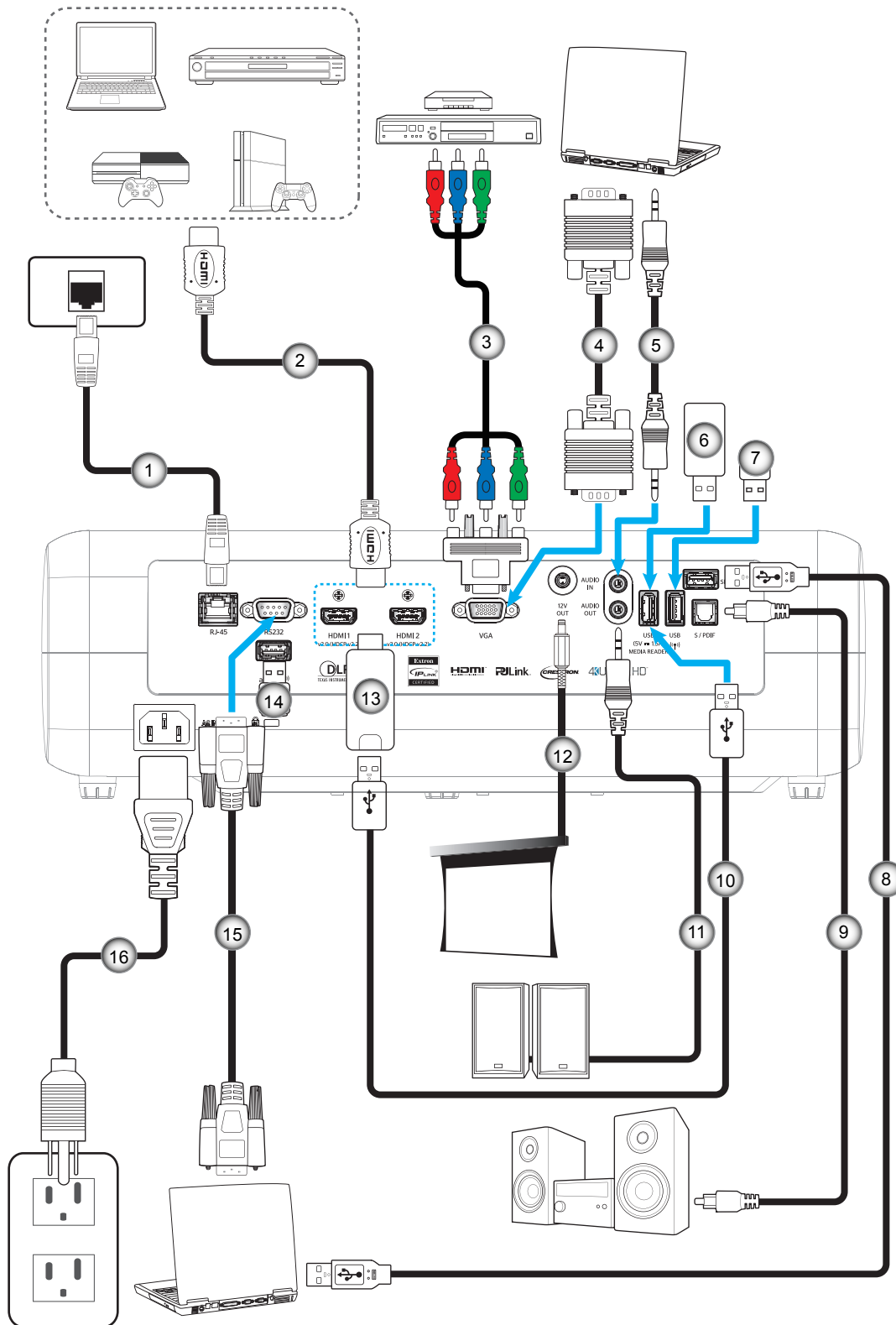

Nr.	Item	Nr.	Item	Nr.	Item	Nr.	Item
1.	RJ-45-kabel	5.	Audio-ingangskabel	9.	S/PDIF-uitgangskabel	13.	HDMI-dongle
2.	HDMI-snoer	6.	USB-stick	10.	USB-voedingskabel	14.	Wi-Fi-dongle voor Alexa
3.	RCA-componentkabel	7.	Wi-Fi-dongle voor Wi-Fi-display	11.	Audio-uitgangskabel	15.	RS232-kabel
4.	VGA-ingangskabel	8.	USB-kabel voor service	12.	12 V gelijkstroomaansluiting	16.	Voedingskabel

CONFIGURATIE EN INSTALLATIE

Het projectorbeeld aanpassen

Beeldhoogte

De projector is voorzien van afstelbare voetjes waarmee u de hoogte van het beeld kunt aanpassen.

1. Zoek de afstelbare voetjes die u wilt aanpassen op de onderkant van de projector.
2. Draai de afstelbare voet rechtsom of linksom om de projector te verhogen of te verlagen.

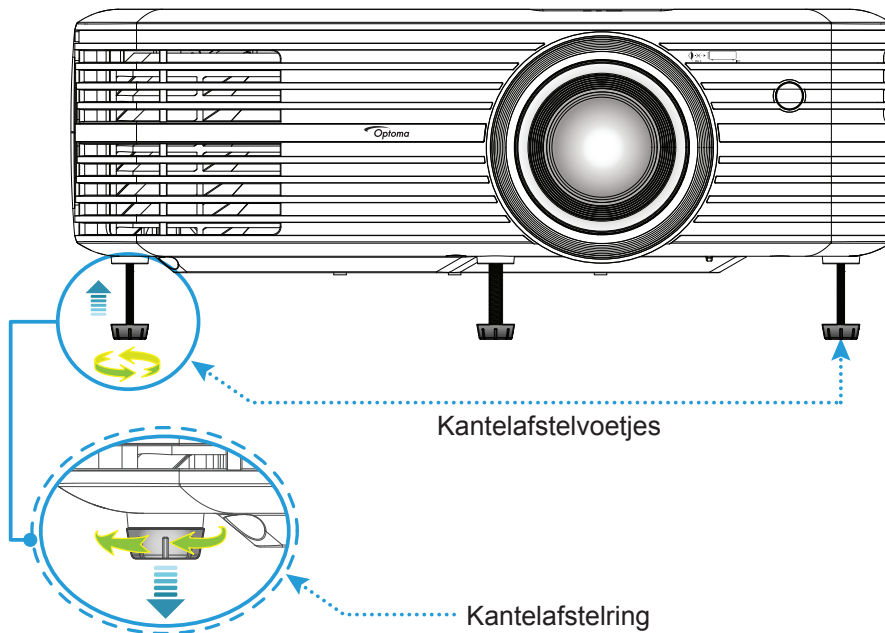

Zoom, lensverschuiving en scherpstelling

- Doe het volgende voor het aanpassen van de beeldgrootte en -positie:
 - a. Voor het aanpassen van de beeldgrootte, draait u de zoomhendel met de klok mee of tegen de klok in voor het vergroten of verkleinen van de grootte van het geprojecteerde beeld.
 - b. Voor het aanpassen van de beeldpositie, draait u de knop voor lensverschuiving met de klok mee of tegen de klok in voor het verticaal aanpassen van het geprojecteerde beeld.

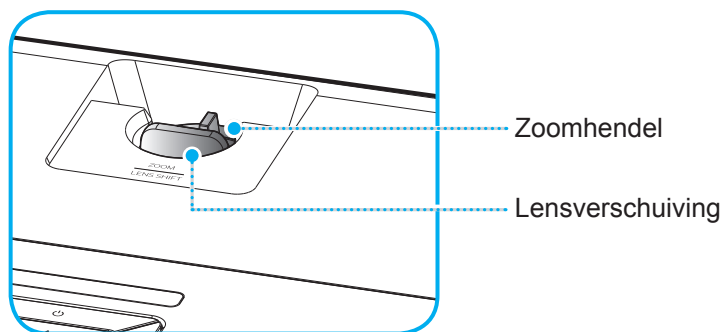

CONFIGURATIE EN INSTALLATIE

- Om de beeldgrootte aan te passen, draait u de zoomhendel rechtsom of linksom om het geprojecteerde beeld te vergroten of verkleinen.

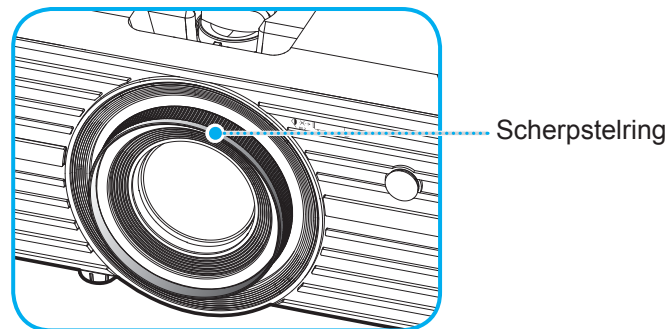

Opmerking: De projector stelt scherp op een afstand van 1,2 m tot 8,1m.

Instelling afstandsbediening

De batterij installeren/vervangen

1. Gebruik een muntje om de batterijklep tegen de klok in te draaien totdat de klep opent.
2. Installeer de nieuwe batterij in het batterijvak.
Verwijder de oude batterij en installeer een nieuwe (CR2025). Zorg dat de zijde met de "+" omhoog is gericht.
3. Plaats de klep terug. Gebruik vervolgens een muntje om de batterijklep met de klok mee te draaien om het op de plaats te vergrendelen.

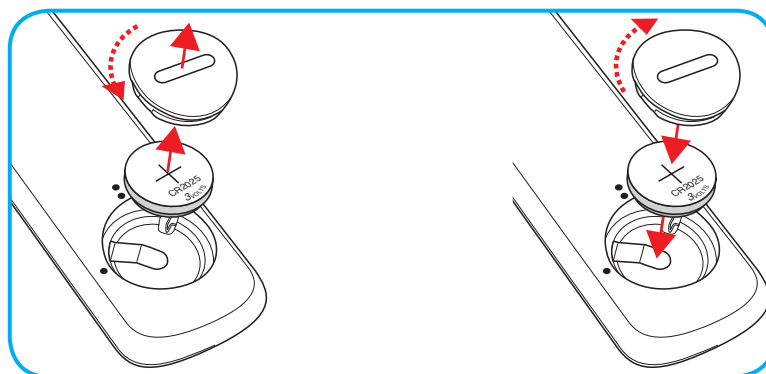

LET OP:

om een veilige werking te garanderen, moet u de volgende voorzorgsmaatregelen treffen:

- Gebruik een batterij van het type CR2025.
- Vermijd contact met water of vloeistof.
- Stel de afstandsbediening niet bloot aan vocht of warmte.
- Laat de afstandsbediening niet vallen.
- Als de batterij in de afstandsbediening is gelekt, moet u de behuizing nauwgezet schoonvegen en een nieuwe batterij installeren.
- Ontploffingsgevaar als de batterij is vervangen door een verkeerd type.
- Gooi lege batterijen weg volgens de instructies.

CONFIGURATIE EN INSTALLATIE

Effectief bereik

De IR-sensor (infrarood) van de afstandsbediening bevindt zich bovenop de projector. Zorg ervoor dat u de afstandsbediening op een hoek binnen 30° (horizontaal) of 20° (verticaal) houdt, loodrecht op de IR-afstandsbedieningssensor van de projector om juist functioneren. De afstand tussen de afstandsbediening en de sensor mag niet groter zijn dan 7 meter (~22 voet).

Opmerking: Bij het direct (onder een hoek van 0 graden) richten van de afstandsbediening naar de IR-sensor, mag de afstand tussen afstandsbediening en sensor niet groter zijn dan 10 meter (~32 voet).

- Zorg dat er geen obstakels tussen de afstandsbediening en de IR-sensor op de projector staan die de infraroodstraal kunnen hinderen.
- Zorg dat de IR-zender van de afstandsbediening niet direct wordt blootgesteld aan het zonlicht of het licht van TL-lampen.
- Houd de afstandsbediening meer dan 2 meter weg van TL-lampen, anders kan de afstandsbediening defect raken.
- Als de afstandsbediening dicht bij TL-lampen van het omvormertype is, zal deze af en toe niet correct werken.
- Als de afstandsbediening en de projector zeer dicht bij elkaar staan, kan de werking van de afstandsbediening worden beïnvloed.
- Als u naar het scherm richt, is de effectieve afstand minder dan 7 meter van de afstandsbediening tot het scherm en weerkaatsen de IR-stralen terug naar de projector. Het effectieve bereik kan echter wijzigen afhankelijk van de schermen.

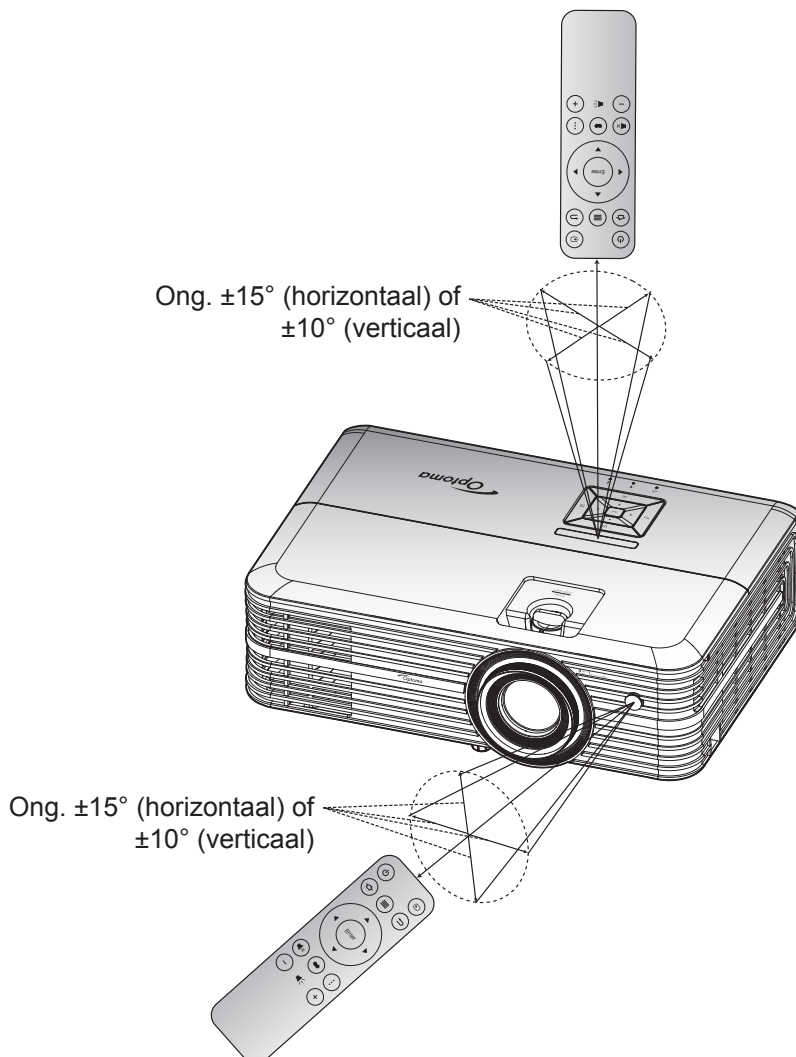

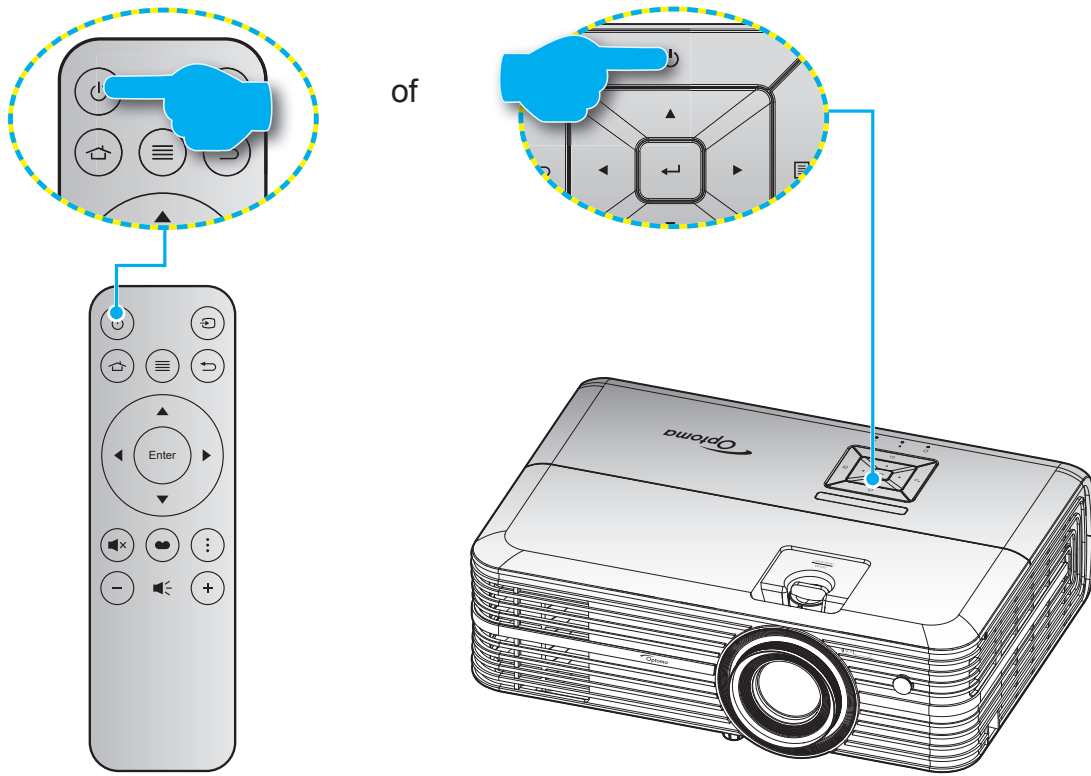

DE PROJECTOR GEBRUIKEN

De projector in- / uitschakelen



Ingeschakeld

1. Maak de voedingskabel en signaal-/bronkabel stevig vast. Wanneer aangesloten, wordt de LED Aan/Stand-by rood.
2. Schakel de stroom naar de projector uit door te drukken op de knop “” op het toetsenpaneel van de projector of de knop “” op de afstandsbediening.
3. Na ongeveer 10 seconden verschijnt een opstartscherm en knippert de LED Aan/Stand-by blauw.

Wanneer de projector voor het eerst wordt ingeschakeld, wordt u gevraagd om de eerste configuratie uit te voeren, inclusief het selecteren van de voorkeurstaal, de projectierichting en instellingen voor de voedingsmodus. Wanneer het scherm **Instellen gereed** wordt weergegeven, wordt hiermee aangegeven dat de projector klaar is voor gebruik.

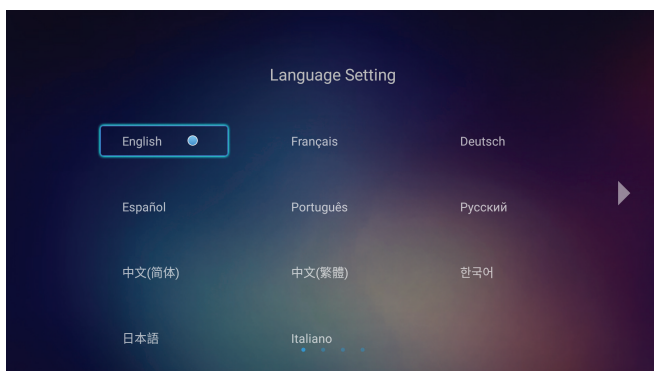

[Taal selecteren]

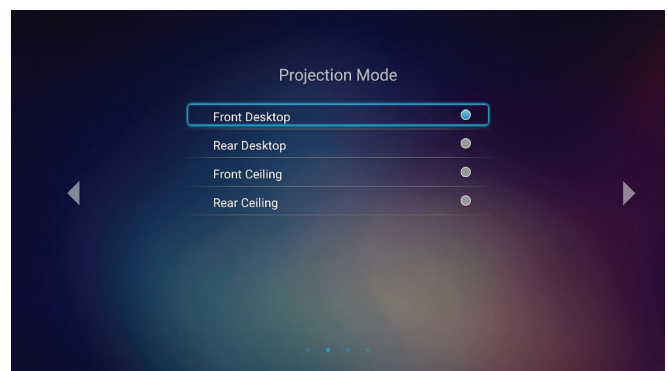

[Projectiemodus selecteren]

DE PROJECTOR GEBRUIKEN

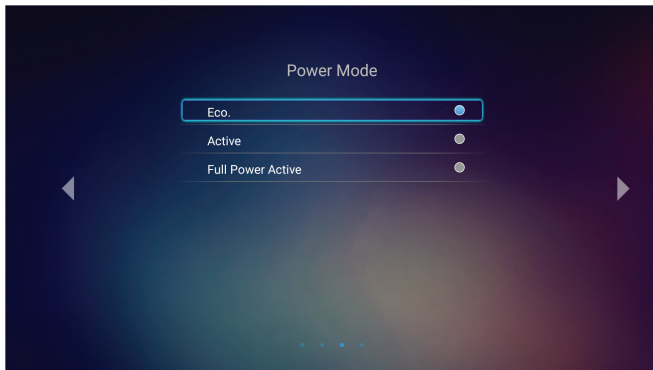

[Voedingsmodus selecteren]

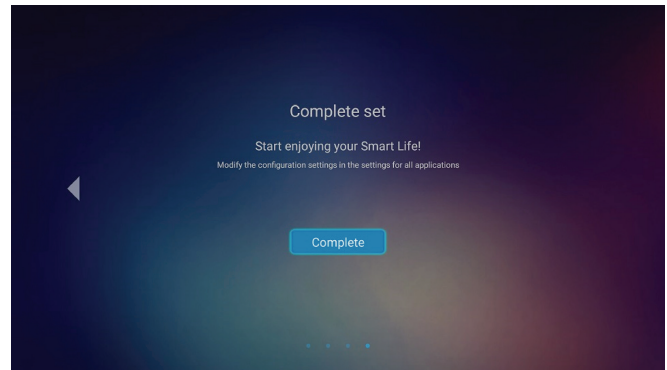

[Eerste configuratie gereed]

Uitschakelen

1. Schakel de stroom naar de projector uit door te drukken op de knop “⏻” op het toetsenpaneel van de projector of op de afstandsbediening.
2. Het volgende bericht wordt weergegeven:



3. Druk nogmaals op de knop “⏻” ter bevestiging, anders verdwijnt na 15 seconden het bericht. Als u de knop “⏻” de tweede keer indrukt, schakelt de projector uit.
4. De koelventilatoren blijven gedurende ca. 10 seconden werken voor de koelcyclus en de LED Aan/Stand-by knippert groen of blauw. Wanneer de LED Aan/stand-by stabiel rood brandt, geeft dit aan dat de projector naar de stand-bymodus is gegaan. Als u de projector opnieuw wilt inschakelen, moet u wachten tot de koelcyclus is voltooid en de projector in stand-by is. Wanneer de projector in de modus Stand-by staat, drukt u gewoon nogmaals op de knop “⏻” om de projector in te schakelen.
5. Koppel de voedingskabel los van het stopcontact en de projector.

Opmerking: Het is niet aanbevolen de projector onmiddellijk opnieuw in te schakelen, meteen na de uitschakelprocedure.

DE PROJECTOR GEBRUIKEN

Een invoerbron selecteren

Schakel de aangesloten bron die u op het scherm wilt weergeven, zoals een computer, notebook, videospeler, enz. in. De projector zal de bron automatisch detecteren. Als meerdere bronnen zijn aangesloten, drukt u op de “↺” knop op de afstandsbediening voor het selecteren van de gewenste ingang.

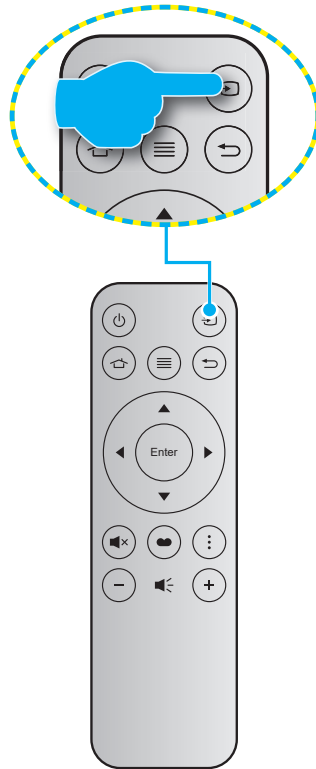



DE PROJECTOR GEBRUIKEN

Overzicht Home-scherf

Het Home-scherf wordt weergegeven bij elke keer dat u de projector start. Vanuit het primaire Home-scherf is het in feite opgedeeld in 3 hoofdcategorieën: Projector, Toepassing en Instellingen.

Om te navigeren naar het Home-scherf, gebruikt u gewoon de knoppen op de afstandsbediening of het toetsenpaneel van de projector.

U kunt op elk gewenst moment terugkeren naar het primaire Home-scherf door te drukken op  op de afstandsbediening of op  op het toetsenpaneel van de projector, ongeacht de pagina waarop u zich bevindt.

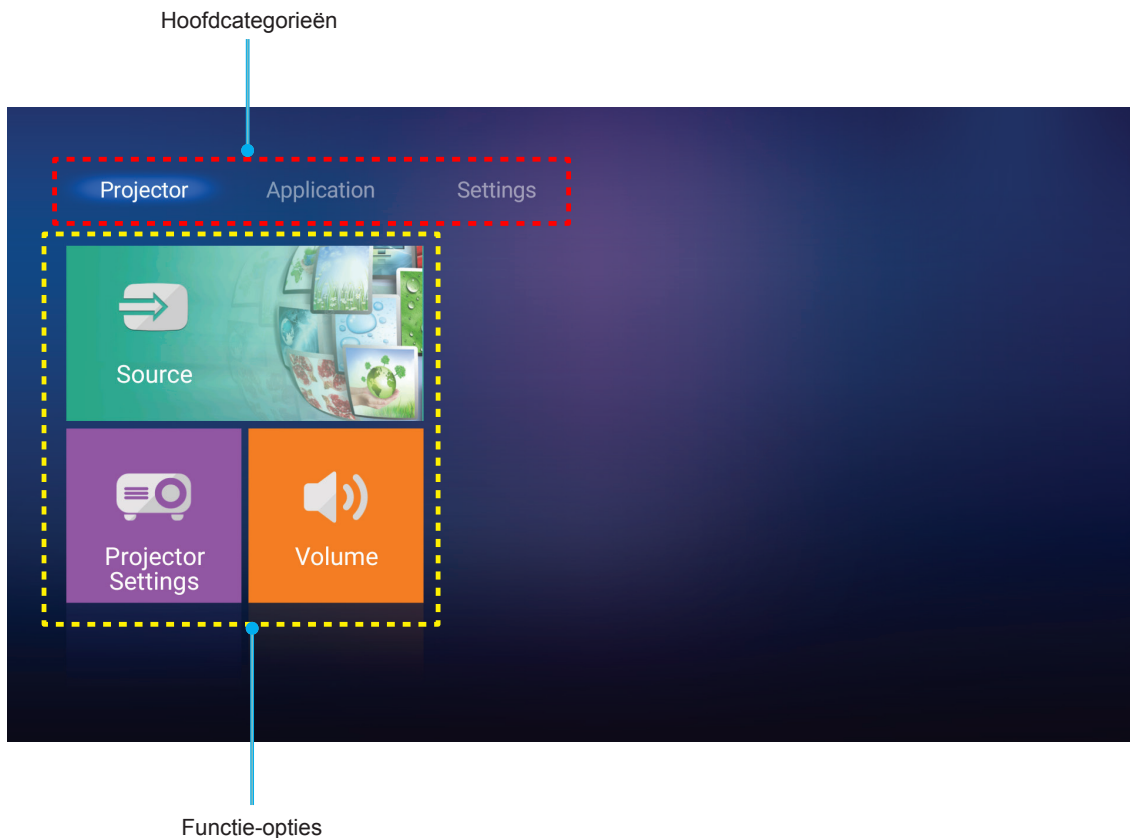

DE PROJECTOR GEBRUIKEN

Projectorinstellingen

Op het Home-scherm van de **Projector** kunt u de invoerbron wijzigen, de projectorinstellingen configureren en het volumeniveau regelen.

Een invoerbron selecteren

Naast het drukken op de knop “↵” op de afstandsbediening voor het selecteren van de gewenste invoer, kunt u ook de invoerbron wijzigen door het selecteren van de optie **Bron**. Druk vervolgens op **Enter** op de afstandsbediening of op ↵ op het toetsenpaneel van de projector om naar het menu **Bron** te gaan.

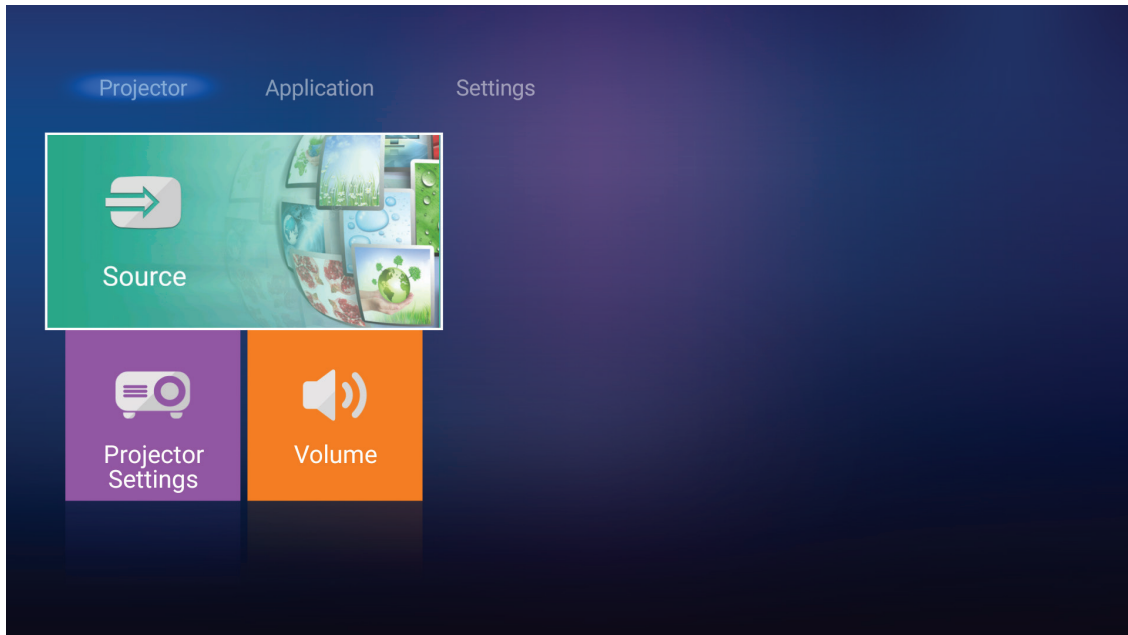

De beschikbare invoerbronopties worden weergegeven op het scherm.



Selecteer de gewenste invoerbron en druk op **Enter** op de afstandsbediening of op ↵ op het toetsenpaneel van de projector om de selectie te bevestigen.

Opmerking: De invoerbron is standaard ingesteld op **Media**.

DE PROJECTOR GEBRUIKEN

De projectorinstellingen configureren

Selecteer **Projectorinstellingen** voor het beheren van diverse apparaatconfiguraties, inclusief het configureren van de apparaatinstellingen, weergegeven van de systeem informatie en herstellen van de systeeminstellingen.

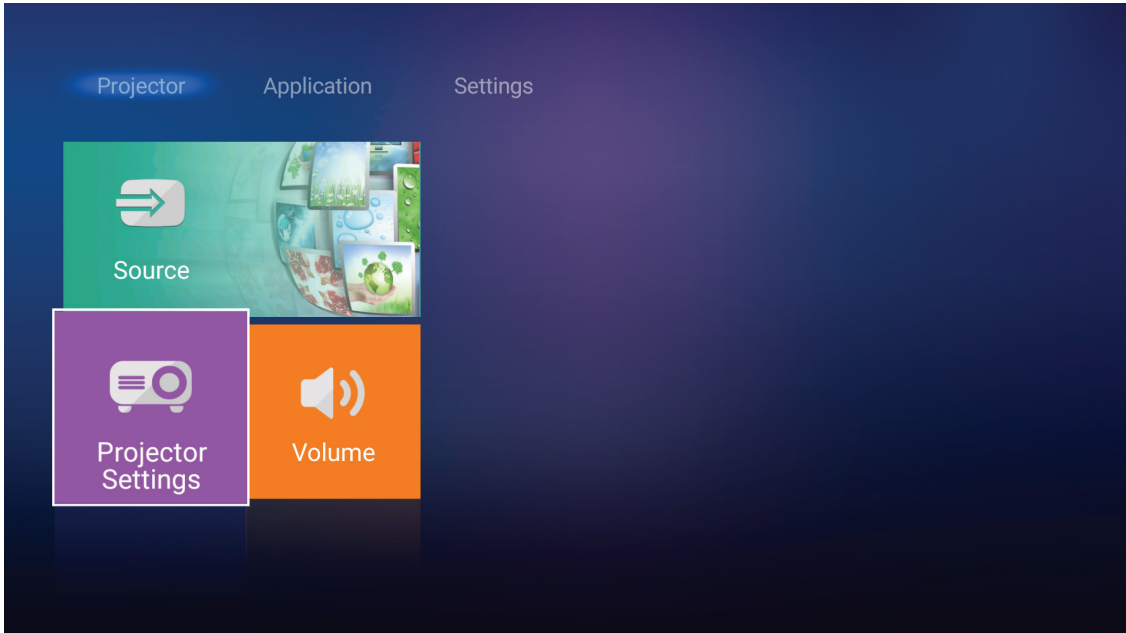

Algemene menunavigatie

1. Druk op **Enter** op de afstandsbediening of op **↵** op het toetsenpaneel van de projector om naar het menu **Projectorinstellingen** te gaan.

Opmerking: U kunt het menu **Projectorinstellingen** ook direct openen door te drukken op **☰** op de afstandsbediening of op **☰** op het toetsenpaneel van de projector.

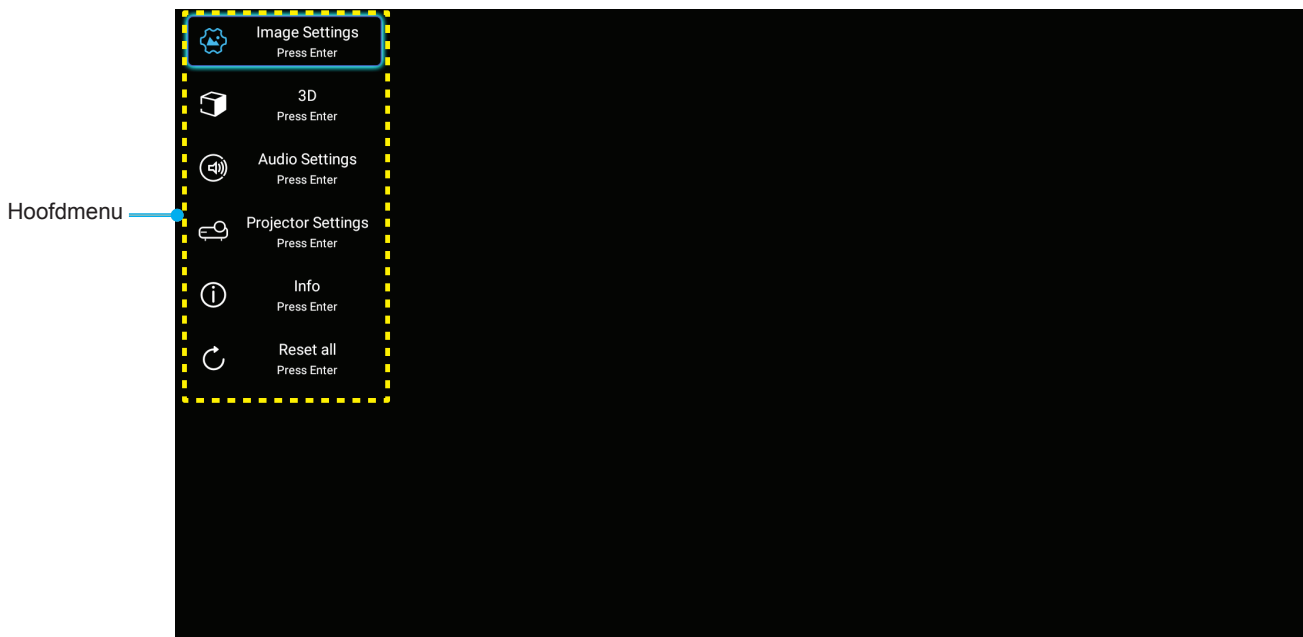

2. Wanneer het OSD wordt weergegeven, kunt u de knoppen **▲▼** gebruiken om een item in het hoofdmenu te selecteren. Bij het maken van een selectie op een specifieke pagina, drukt u op **Enter** op de afstandsbediening of op **↵** op het toetsenpaneel van de projector om naar het submenu te gaan.

DE PROJECTOR GEBRUIKEN

3. Druk op de toetsen ▲▼ om het gewenste onderdeel in het submenu te selecteren en druk op **Enter** of ← om nog meer instellingen weer te geven. Pas de instellingen aan met de toetsen ◀▶.
4. Selecteer het volgende item dat u wilt aanpassen in het submenu en pas het aan zoals hierboven beschreven.
5. Druk op **Enter** of ← om uw keuze te bevestigen. Het scherm zal terugkeren naar het hoofdmenu.
6. Druk nogmaals op ≡ of ≡ om af te sluiten. Het OSD-menu wordt gesloten en de projector zal de nieuwe instellingen automatisch opslaan.

OSD-menustructuur

Niveau 1	Niveau 2	Niveau 3	Niveau 4	Waarde	
Image Settings	Beeldschermmodus			Bioscoop	
				HDR	
				HDR SIM.	
				Spel	
				Referentie	
				Licht	
				Gebruiker	
				Drie dimensies	
				ISF Dag	
			ISF Nacht		
	Dynamisch bereik	HDR			Auto [Standaard]
					Uit
		HDR beeldmodus			Licht
					Standaard [Standaard]
				Film	
				Detail	
	Helderheid				-50 ~ +50
	Contrast				-50 ~ +50
	Scherpte				1 ~ 15
	Kleur				-50 ~ +50
	Tint				-50 ~ +50
	Gamma [Niet 3D-modus]				Film
					Video
					Afbeeldingen
					Standaard(2.2)
					1.8
					2.0
					2.4
Gamma [3D-modus]				Drie dimensies	
Kleurinstellingen	BrilliantColor™			1 ~ 10	
				D55	
	Kleurtemperatuur				D65
					D75
					D83
					D93
					Native





DE PROJECTOR GEBRUIKEN

Niveau 1	Niveau 2	Niveau 3	Niveau 4	Waarde	
Image Settings	Kleurinstellingen	Kleur Gamma		Native	
				HDTV	
				Presentatie	
				Bioscoop	
				Spel	
		Kleurruimte [Niet-HDMI-ingang]		Auto [Standaard]	
				RGB	
				YUV	
		Kleurruimte [HDMI-ingang]		Auto [Standaard]	
				RGB(0~255)	
				RGB(16~235)	
		Color Matching	Kleur		Rood [Standaard]
					Groen
					Blauw
					Cyaan
					Geel
					Magenta
					Wit
			Tint of Rood versterken	-50 ~ +50 [Standaard:0]	
			Verzadiging of Groen versterken	-50 ~ +50 [Standaard:0]	
			Versterking of Blauw versterken	-50 ~ +50 [Standaard:0]	
		RGB versterken/afwijken	Rood versterken	-50 ~ +50 [Standaard:0]	
			Groen versterken	-50 ~ +50 [Standaard:0]	
			Blauw versterken	-50 ~ +50 [Standaard:0]	
			Afwijking rood	-50 ~ +50 [Standaard:0]	
			Afwijking groen	-50 ~ +50 [Standaard:0]	
			Afwijking blauw	-50 ~ +50 [Standaard:0]	
		Signaal	Frequentie		-50 ~ +50 (afhankelijk van signaal)
			Fase		0 ~ 31 (afhankelijk van signaal)
			H. Positie		-50 ~ +50 (afhankelijk van signaal)
			V. Positie		-50 ~ +50 (afhankelijk van signaal)
		DynamicBlack			Aan [Standaard]
				Uit	
	Helderheidsmodus			Eco.	
				Licht	
	Digital Zoom			-5 ~ 25 [Standaard:0]	
	Aspect Ratio			4:3	
				16:9	
				Native	
				Auto [Standaard]	

DE PROJECTOR GEBRUIKEN

Niveau 1	Niveau 2	Niveau 3	Niveau 4	Waarde	
Image Settings	PureMotion			Uit	
				Laag	
				Gemiddeld	
				Hoog	
	Reset				
Drie dimensies	3D-stand			Aan	
				Uit [Standaard]	
	3D-Zoeken			Auto [Standaard]	
				SBS Mode	
				Top and Bottom	
				Frame Packing	
	3D synchr.omk.			Aan	
			Uit [Standaard]		
Audio-instellingen	Internal Speaker			Aan [Standaard]	
				Uit	
	Audio Uit			Aan	
				Uit [Standaard]	
	Dempen			Aan	
			Uit [Standaard]		
Volume			0 ~ 10 [Standaard:5]		
Projectorinstellingen	Lampinstellingen	Lampuren		Alleen lezen [Bereik 0 ~ 9999]	
		Reset Lamp		Ja	
				Nee [Standaard]	
		Lampherinnering		Aan [Standaard]	
	Filter Settings	Filter Usage Hour			Alleen lezen [Bereik 0 ~ 9999]
					Uit [Standaard]
		Filter Reminder			300 uur
					500 uur
					800 uur
					1000 uur
		Filter Reset			Ja
				Nee [Standaard]	
	Power Settings	Direct inschakelen			Aan
					Uit [Standaard]
		Auto uitschakelen			Aan [Standaard]
					Uit
		Slaaptimer (min)			Uit(0) ~ 990 (toenames van 30 min) [Standaard: Uit]
Voedingsmodus (Stand-by)				Eco. [Standaard]	
				Actief	
			Volledig vermogen geactiveerd		

DE PROJECTOR GEBRUIKEN

Niveau 1	Niveau 2	Niveau 3	Niveau 4	Waarde	
Projectorinstellingen	Overige	Projector-ID		0 ~ 99 [Standaard: 0]	
		Testpatroon		Geen [Standaard]	
				Raster (groen)	
				Raster (magenta)	
				Raster (wit)	
				Wit	
		Projectiemodus		Front  [Standaard]	
				Achter 	
				Vooraan-plafond 	
				Achteraan-plafond 	
		HDMI EDID		2,0 [Standaard]	
				1.4	
		HDMI/VGA/USB-schijf		Melding	
				Automatisch wijzigen bron [Standaard]	
	Geen				
Grote hoogte		Aan			
		Uit [Standaard]			
12 V activering		Aan			
		Uit [Standaard]			
Info	Regulatory				
	Serial Number				
	Bron			HDMI1 / HDMI2 / VGA / Component / Media	
	Resolution				
	Beeldschermmodus			Geen / Bioscoop / HDR/ HDR SIM. / Spel / Referentie / Licht / Gebruiker / Drie dimensies / ISF Dag / ISF Nacht	
	Helderheidsmodus				
	Voedingsmodus (Stand-by)			Eco. / Actief / Volledig vermogen geactiveerd	
	Lampuren	Licht			"0 uur" ~ "99999 uur"
		Eco.			"0 uur" ~ "99999 uur"
		Dynamic			"0 uur" ~ "99999 uur"
		Totaal			"0 uur" ~ "299997 uur"
	Filter Usage Hour				"0 uur" ~ "99999 uur"
	Projector-ID				0 ~ 99
	Kleurdiepte				
	Kleurformaat				
FW-versie	System				
	LAN				
	MCU				
Reset All					

DE PROJECTOR GEBRUIKEN

Menu Beeldinstellingen

Beeldschermmodus

Er zijn talrijke instellingen die vooraf in de fabriek zijn gedefinieerd en voor verschillende typen beelden zijn geoptimaliseerd.

- **Bioscoop:** Biedt de beste kleuren voor het bekijken van films.
- **HDR:** Decodeert en geeft High Dynamic Range (HDR) inhoud weer voor het diepste zwart, het helderste wit en levendige filmkleuren met REC.2020 kleurenbereik. Deze modus wordt automatisch ingeschakeld als HDR is ingesteld op ON (en HDR-inhoud naar de projector wordt gezonden – 4K UHD Blu-ray, 1080p/4K UHD HDR-games, 4K UHD Streaming Video). Als de modus HDR actief is, kunnen andere weergavemodi (Bioscoop, Referentie enz.) kan niet worden geselecteerd omdat HDR kleuren levert die zeer nauwkeurig zijn en die de kleurenprestaties overtreffen van de andere weergavemodi.
- **HDR SIM.:** Breidt niet-HDR-inhoud uit met gesimuleerd High Dynamic Range (HDR). Kies deze modus ter verbetering van gamma, contrast, en kleurverzadiging voor niet-HDR inhoud (720p en 1080p uitzending/kabel-TV, 1080p Blu-ray, niet-HDR games, enz). Deze modus kan UITSLUITEND worden gebruikt met niet-HDR-inhoud.
- **Spel:** Selecteer deze modus om het niveau van de helderheid en de responstijd te verhogen om te genieten van videogames.
- **Referentie:** Deze modus is bedoeld om het beeld zo nauwkeurig mogelijk te reproduceren op de manier zoals het door de regisseur werd bedoeld. De instellingen voor kleur, kleurtemperatuur, helderheid, contrast en gamma worden allemaal geconfigureerd op standaard referentieniveaus. Selecteer deze modus om een video te bekijken.
- **Licht:** Maximale helderheid van pc-ingang.
- **Gebruiker:** Gebruikersinstellingen onthouden.
- **Drie dimensies:** Om het 3D-effect te ervaren, hebt u een 3D-bril nodig. Zorg ervoor dat een Blu-ray 3D DVD-speler is geïnstalleerd.
- **ISF Dag:** Optimaliseer het beeld met de ISF Dag-modus voor een perfecte kalibratie en een hoge beeldkwaliteit.
- **ISF Nacht:** Optimaliseer het beeld met de ISF Nacht-modus voor een perfecte kalibratie en een hoge beeldkwaliteit.

Opmerking: *Neem contact op met uw lokale dealer voor toegang tot en kalibratie van ISF-modi Dagweergave en Nachtwergave.*

Dynamisch bereik

Configureer de instelling Hoog Dynamisch Bereik (HDR) en het effect hiervan bij het weergeven van video van 4K Blu-ray-spelers en -streaming-apparaten.

➤ HDR

- **Auto:** HDR-signaal automatisch detecteren.
- **Uit:** HDR-verwerking uitschakelen. Wanneer het is ingesteld op Uit, zal de projector GEEN HDR-inhoud decoderen.

➤ HDR beeldmodus

- **Licht:** Kies deze modus voor meer verzadigde kleuren.
- **Standaard:** Kies deze modus voor natuurlijke kleuren met een evenwicht tussen warme en koele kleuren.
- **Film:** Kies deze modus voor verbeterde details en beeldscherpte.
- **Detail:** Kies deze modus voor verbeterde details en beeldscherpte bij donkere scènes.

Helderheid

Past de helderheid van het beeld aan.

Contrast

Het contrast beheert het verschil tussen de helderste en donkerste gedeelten van het beeld.

DE PROJECTOR GEBRUIKEN

Scherpte

Past de scherpste van het beeld aan.

Kleur

Past een videobeeld aan van zwart-wit naar volledig verzadigde kleuren.

Tint

Past de kleurbalans van rood en groen aan.

Gamma

Het type gammacurve instellen. Na de initiële installatie en fi jnafstelling is voltooid, gebruikt u de stappen voor gamma-afstelling om uw beelduitvoer te optimaliseren.

- **Film:** voor thuisbioscoop.
- **Video:** Voor video- of tv-bron.
- **Afbeeldingen:** Voor pc/fotobron.
- **Standaard(2.2):** Voor aangepaste instellingen.
- **1.8 / 2.0 / 2.4:** voor specifieke pc-/fotobron.

Opmerking: *Deze opties zijn alleen beschikbaar als de functie 3D-modus is uitgeschakeld. In 3D-modus kan de gebruiker alleen **Drie dimensies** selecteren voor Gamma-instelling.*

Kleurinstellingen

De kleurinstellingen configureren.

- **BrilliantColor™:** Dit aanpasbare item maakt gebruik van een nieuw kleurverwerkingsalgoritme en verbeteringen om de hogere helderheid mogelijk te maken terwijl het beeld ware, helderdere kleuren vertoont.
- **Kleurtemperatuur:** Selecteer een kleurtemperatuur uit D55, D65, D75, D83, D93 of Native.
- **Kleur Gamma:** Selecteer een juist kleurengamma uit Native, HDTV, Presentatie, Bioscoop of Spel.
- **Kleurruimte (alleen niet-HDMI-ingang):** Het kleurgebied is vast voor de volgende invoerbronnen: (1) VGA (RGB) (2) Component(YUV) (3) Media(Automatisch).
- **Kleurruimte (alleen HDMI-ingang):** Selecteer een geschikt kleurenmatrixtype uit de volgende opties: Auto, RGB(0~255), RGB(16~235), YUV(0~255) en YUV(16~235).
- **Color Matching:** Regel tint, verzadiging en versterking voor de rode, groene, blauwe, cyaan, gele, magenta of witte kleur.
- **RGB versterken/afwijken:** Met deze instellingen kunt u de helderheid (versterking) en het contrast (bias) van een beeld configureren.

Signaal

Pas de signaalopties aan.

- **Frequentie:** Wijzig de frequentie van de weergavegegevens in overeenstemming met de frequentie van de grafische kaart van uw computer. Gebruik deze functie alleen als het beeld dat verschijnt verticaal fl ikkert.
- **Fase:** Synchroniseer de signaaltiming van het beeldscherm met deze van de grafische kaart. Als het beeld onstabiel is of fl ikkert, gebruikt u deze functie om dit te corrigeren.
- **H. Positie:** Past de horizontale positionering van het beeld aan.
- **V. Positie:** Past de verticale positionering van het beeld aan.

Opmerking: *Dit menu is alleen beschikbaar als de ingangsbron RGB is.*

DynamicBlack

Gebruiken om automatisch de helderheid van het beeld aan te passen voor een optimaal contrast.

DE PROJECTOR GEBRUIKEN

Helderheidsmodus

Pas de instellingen voor helderheidsmodus aan.

- **Eco.:** Kies "Eco." om de projectorlamp te dimmen zodat er minder energie wordt verbruikt en de levensduur van de lamp wordt verlengd.
- **Licht:** Kies "Licht" om de helderheid te verhogen.

Digital Zoom

Gebruik dit om het beeld op het projectiescherm te verkleinen of te vergroten.

Aspect Ratio

Selecteer de beeldverhouding van het weergegeven beeld.

- **4:3:** Deze opmaak is voor 4:3-invoerbronnen.
- **16:9:** dit formaat is voor 16:9-invoerbronnen, zoals HDTV en dvd, die verbeterd zijn voor breedbeeld-tv.
- **Native:** Dit formaat geeft het originele beeld weer zonder enige schaalindeling.
- **Auto:** Selecteert automatisch het geschikte beeldformaat.

Opmerking:

- *Het is normaal dat zwarte balken verschijnen rond het beeld met een resolutie van 4K in elke beeldverhouding.*
- *De grootte van de zwarte balken en randen veranderen afhankelijk van de beeldverhouding.*

- Zwarte balken
- 4K actief gebied

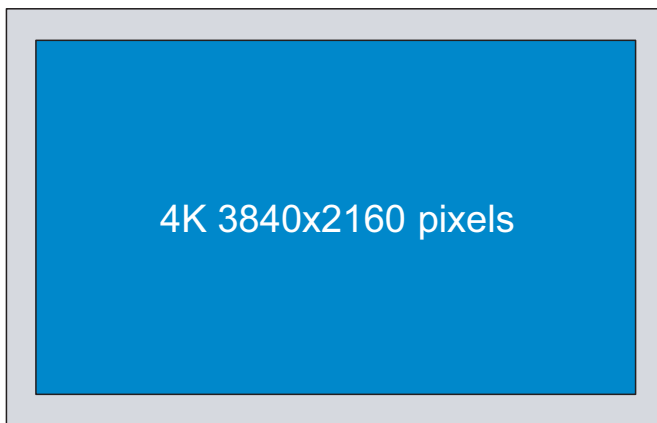

4K UHD-schaaltabel:

16:9 scherm	480i/p	576i/p	720p	1080i/p	2160p
4x3	Schaal naar 2880 x 2160.				
16x9	Schaal naar 3840 x 2160.				
Native	1:1 toewijzing gecentreerd. Er wordt geen schaling uitgevoerd; de weergegeven resolutie hangt af van de invoerbron.				
Auto	- Als de bron 4:3 is, wordt het schermtype geschaald naar 2880 x 2160. - Als de bron 16:9 is, wordt het schermtype geschaald naar 3840 x 2160. - Als de bron 16:10 is, wordt het schermtype geschaald naar 3456 x 2160.				

DE PROJECTOR GEBRUIKEN

Automatische toewijzingsregel:

	Invoerresolutie		Automatisch schaalgrootte instellen	
	H-resolutie	V-resolutie	3840	2160
4:3	640	480	2880	2160
	800	600	2880	2160
	1024	768	2880	2160
	1280	1024	2880	2160
	1400	1050	2880	2160
	1600	1200	2880	2160
Breedbeeld Laptop	1280	720	3840	2160
	1280	768	3600	2160
	1280	800	3456	2160
SDTV	720	576	2700	2160
	720	480	3240	2160
HDTV	1280	720	3840	2160
	1920	1080	3840	2160

PureMotion

Gebruiken voor het behouden van een natuurlijke beweging van het weergegeven beeld.

Reset

Zet terug naar de standaard fabrieksinstellingen voor kleurinstellingen.

3D-menu

Opmerking: De maximale resolutie is 1080P (4K-resolutie wordt niet ondersteund).

3D-stand

Gebruik deze optie voor het inschakelen/uitschakelen van de functie 3D-modus.

3D-Zoeken

Gebruik deze optie om de geschikte 3D-zoeken te selecteren.

- **Auto:** Bij detectie van een 3D-identificatiesignaal wordt het 3D-zoeken automatisch geselecteerd.
- **SBS Mode:** Toon 3D-signaal in de indeling "Naast elkaar".
- **Top and Bottom:** Geeft het 3D-signaal in de indeling "Top and Bottom" weer.
- **Frame Packing:** Geeft het 3D-signaal in de indeling "Frame Packing" weer.

3D synchr.omk.

Gebruik deze optie om de functie 3D synchr.omk. te gebruiken.

Menu Audio-instellingen

Internal Speaker

Selecteer "Aan" of "Uit" om de interne luidspreker in of uit te schakelen.

Audio Uit

Kies "Aan" of "Uit" om de audio-uitgang in of uit te schakelen.

DE PROJECTOR GEBRUIKEN

Dempen

Gebruik deze optie om het geluid tijdelijk uit te schakelen.

- **Aan:** Kies "Aan" om het dempen in te schakelen.
- **Uit:** Kies "Uit" om het dempen uit te schakelen.

Opmerking: De functie "Dempen" beïnvloedt het volume voor zowel de interne als externe luidspreker.

Volume

Regelt het volumeniveau van de audio.

Menu Projectorinstellingen

Lampinstellingen

- **Lampuren:** Geeft de projectieduur weer.
- **Reset Lamp:** Stelt de teller voor de lampuren opnieuw in nadat u de lamp hebt vervangen.
- **Lampherinnering:** Kies deze functie om het waarschuwingsbericht weer te geven of te verbergen wanneer het bericht voor het vervangen van de lamp wordt weergegeven. Het bericht verschijnt 200 uur vóór de voorgestelde vervanging van de lamp.

Filter Settings

- **Filter Usage Hour:** Geef de filtertijd weer.
- **Filter Reminder:** Kies deze functie om het waarschuwingsbericht weer te geven of te verbergen wanneer het bericht voor het vervangen van de filter wordt weergegeven. De beschikbare opties omvatten 300 uur, 500 uur, 800 uur en 1000 uur.
- **Filter Reset:** Voert een reset uit van de uurteller van de stoffilter na het vervangen of reinigen van het stoffilter.

Power Settings

- **Direct inschakelen:** Kies "Aan" om de modus Direct inschakelen te activeren. De projector wordt automatisch ingeschakeld wanneer er stroom wordt geleverd, zonder dat op de toets "Voeding" op het bedieningspaneel van de projector of op de afstandsbediening wordt gedrukt.
- **Auto uitschakelen:** Kies "Aan" om de modus Automatisch uitschakelen te activeren. Wanneer geen signaal wordt gedetecteerd of de projector 20 minuten inactief blijft, wordt de projector automatisch uitgeschakeld.
- **Slaaptimer (min):** Stelt het interval in voor de afteltimer. De afteltimer wordt gestart wanneer er al dan niet een signaal naar de projector wordt gestuurd. Wanneer het aftellen (in minuten) is voltooid, wordt de projector automatisch uitgeschakeld.
- **Voedingsmodus(Stand-by):** Geef de instelling voor de voedingsmodus op.
 - **Eco.:** Kies "Eco." om verdere energieverstopping te voorkomen < 0,5 W.
 - **Actief:** Kies "Actief" om terug te keren naar normale stand-by (LAN aan, Wi-Fi uit).
 - **Volledig vermogen geactiveerd:** Kies "Volledig vermogen geactiveerd" om terug te keren naar normale stand-by (LAN aan, Wi-Fi aan).

Overige

- **Projector-ID:** De ID-definitie kan worden ingesteld via het menu (bereik 0 ~ 99), en biedt de gebruiker via RS232-besturing de controle over een individuele projector.
- **Testpatroon:** Selecteer het testpatroon uit Raster (groen), Raster (magenta), Raster (wit), Wit of schakel deze functie uit (Geen).
- **Projectiemodus:** Selecteer de voorkeursprojectie tussen Voor, Achter, Vooraan-plafond en Achteraan-plafond.
- **HDMI EDID:** Selecteer het HDMI EDID-type uit 2.0 of 1.4.

DE PROJECTOR GEBRUIKEN

Opmerking: Als u te maken hebt met een probleem van abnormale kleur, past u de EDID-instelling aan.

- **HDMI/VGA/USB-schijf:** Definieer hoe het systeem zal reageren wanneer een van de invoerbronnen (HDMI/VGA/USB-stick) is verbonden met de projector.
 - **Melding:** Kies "Melding" voor het weergeven van het bevestigingsbericht voor omschakelen van invoer wanneer een invoerbron wordt gedetecteerd.
 - **Automatisch wijzigen bron:** Kies "Automatisch wijzigen bron" voor het automatisch schakelen naar de momenteel gedetecteerde invoerbron.
 - **Geen:** Kies "Geen" voor het handmatig schakelen van de invoerbron.
- **Grote hoogte:** Wanneer "Aan" is geselecteerd, draaien de ventilatoren sneller. Deze functie is nuttig in gebieden op grote hoogte waar de lucht dun is.
- **12 V activering:** Gebruik deze functie om de activering in of uit te schakelen.

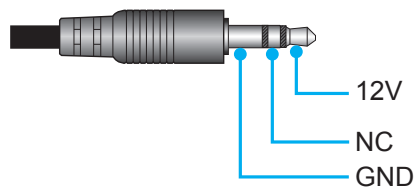

- **Aan:** Kies "Aan" om de activering in te schakelen.
- **Uit:** Kies "Uit" om de activering uit te schakelen.

Menu Info

Geef de projectorinformatie weer zoals hieronder:

- Regulatory
- Serial Number
- Bron
- Resolution
- Beeldschermmodus
- Helderheidsmodus
- Voedingsmodus(Stand-by)
- Lampuren
- Filter Usage Hour
- Projector-ID
- Kleurdiepte
- Kleurformaat
- FW-versie

Menu Alles resetten

Stel de standaard fabrieksinstellingen voor alle instellingen opnieuw in.

DE PROJECTOR GEBRUIKEN

Het volumeniveau aanpassen

Selecteer **Volume** om het volumeniveau van de audio te regelen. Druk vervolgens op **Enter** op de afstandsbediening of op **↵** op het toetsenpaneel van de projector om naar het menu **Volume** te gaan.

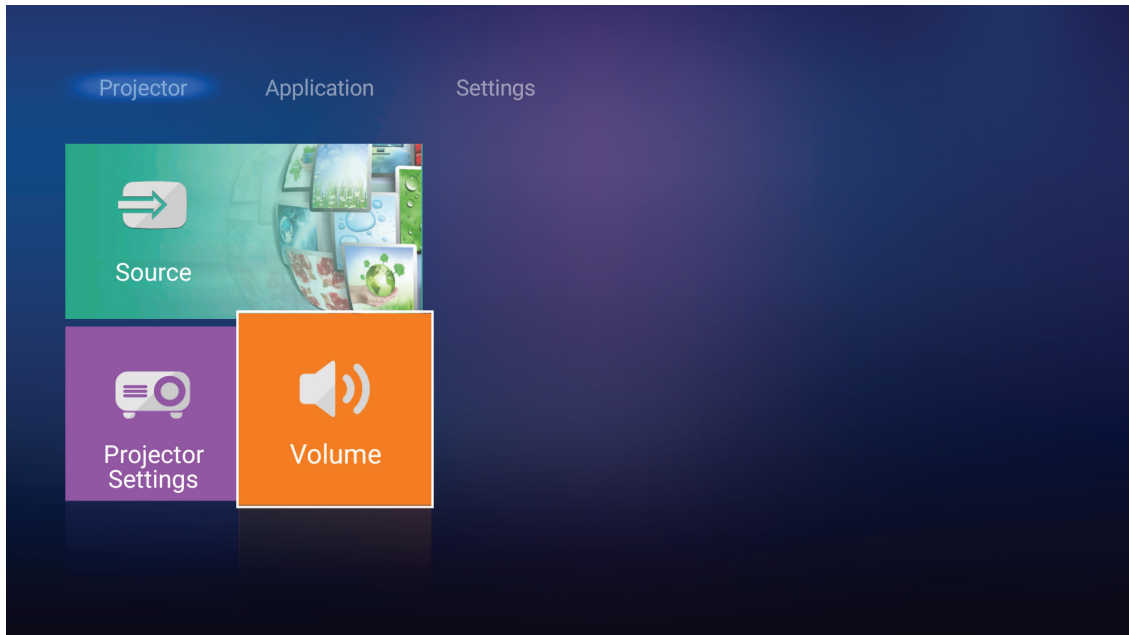

Gebruik de toetsen **◀▶** om het gewenste volumeniveau te regelen.

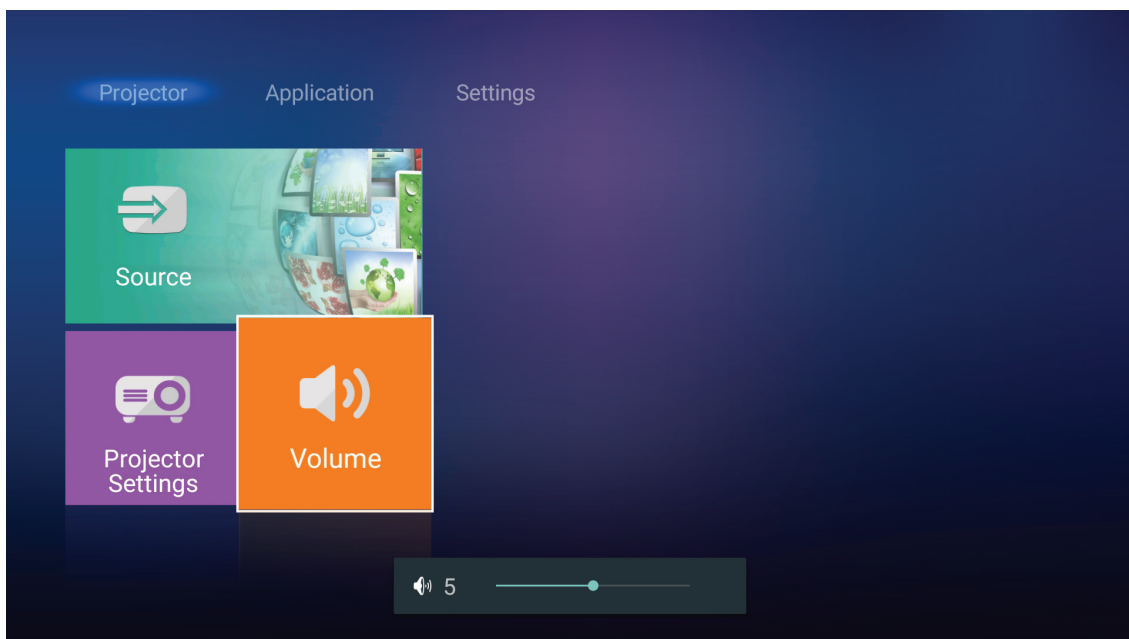

Opmerking: U kunt het volumeniveau instellen op 0 voor het activeren van de dempfunctie.

DE PROJECTOR GEBRUIKEN

Toepassingsinstellingen

Op het Home-scherm van **Toepassing** kunt u de multimediabestanden weergeven, de projector registreren bij de Device Cloud en mediabestanden draadloos streamen. Om over te schakelen naar het Home-scherm van **Toepassing**, selecteert u een van de hoofdcategorieën en gebruikt u de toetsen ◀▶ voor het selecteren van **Toepassing**.

Multimediabestanden afspelen

Selecteer **Mediaspeler** voor het bladeren door multimediabestanden die zijn opgeslagen op de USB-stick na verbinding maken met de projector.

Opmerking: *USB-formaat wordt alleen ondersteund op FAT en FAT32.*

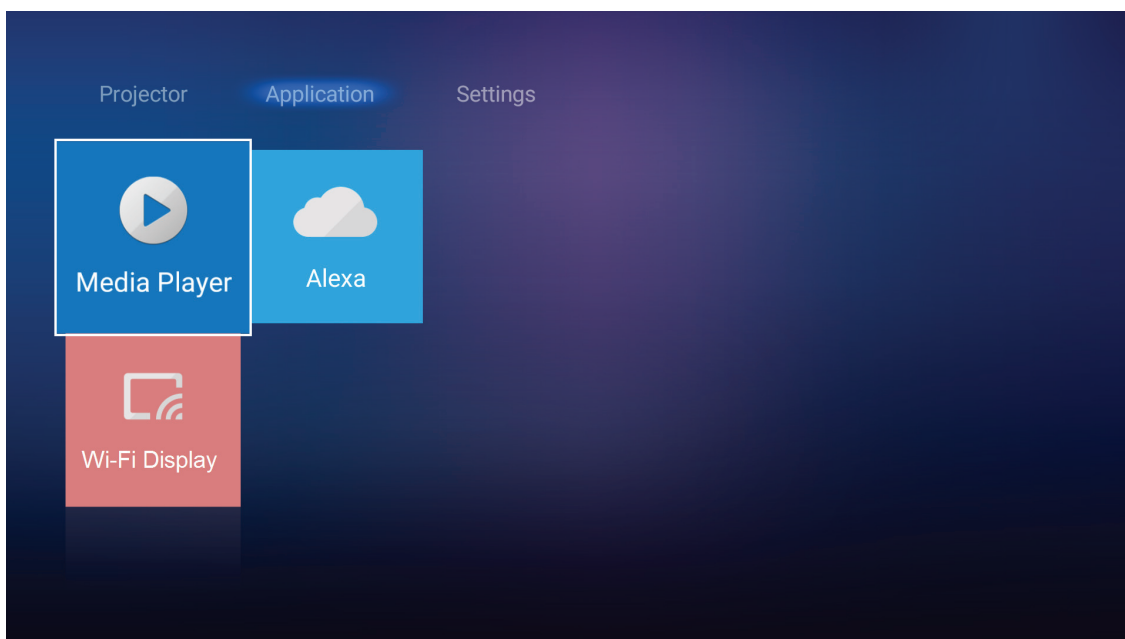

Ondersteund multimediaformaat

Foto

Afbeeldingstype (Ext naam)	Subtype	Maximumaantal pixels
Jpeg / Jpg	Referentiepunt	8000 x 8000
	Toenemend	6000 x 4000
PNG	Niet-geïnterlineerd	6000 x 4000
	Geïnterlineerd	6000 x 4000
BMP		6000 x 4000

Audio

Muziektype (Ext naam)	Bemonsteringsfrequentie (KHz)	Bitsnelheid (Kbps)
MP3	16~48	8~320
WMA	8~48	128~320
ADPCM-WAV	8~48	32~384
PCM-WAV	8~48	64~1536
AAC	8~48	8~48

DE PROJECTOR GEBRUIKEN

Video

Bestandsformaat	Videoformaat	Maximum resolutie decoderen	Maximum bitsnelheid (bps)	Profiel
MPG, MPEG	MPEG1/2	1920 x 1080 60fps	40M bps	MP@HP
MOV, MP4, MKV	H.264	4096 x 2176 30fps	135M bps	MP/HP @Niveau 5.1
AVI, MOV, MP4	MPEG4	1920 x 1080 60fps	40M bps	SP/ASP@Niveau 5.1
AVI, MP4, MOV, MKV	MJPEG	1920 x 1080 30fps	10M bps	Referentiepunt
WMV, ASF	VC-1	1920 x 1080 60fps	40M bps	SP/MP/AP
3GP, MP4, AVI, MOV	H.263	1920 x 1080 60fps	40M bps	
MP4, MOV, MKV	HEVC/H.265	4096 x 2176 60fps	100M bps	Hoofd/Hoofd10 Profiel, Hoog niveau @Niveau 5.1
MKV	VP8	1920 x 1080 60fps	20M bps	
	VP9	4096 x 2176 60fps	100M bps	Profiel0,2
MP4, MOV, TS, TRP, TP	AVS	1920 x 1080 60fps	40M bps	Jizhun-profiel @Niveau 6.0

Document

Documentformaat	Ondersteunde versie en formaat	Beperking aan pagina's/regels	Omvangsbepmerking
PDF	PDF 1.0 ~ 1.7 en hoger	Maximaal 1500 pagina's (één bestand)	Maximaal 100MB
Word	Kingsoft Writer-document (*.wps)	Aangezien WPS-projector de MS/Word-bestanden niet allemaal tegelijkertijd laadt, is er geen duidelijke beperking aan het aantal pagina's en rijen van bestanden.	Maximaal 150MB
	Kingsoft Writer-sjabloon (*.wpt)		
	Microsoft Word 97/2000/XP/2003-document (*.doc)		
	Microsoft Word 97/2000/XP/2003-sjabloon (*.dot)		
	RTF-bestanden (*.rtf)		
	Tekstbestanden (*.txt, *.log, *.lrc, *.c, *.cpp, *.h, *.asm, *.s, *.java, *.asp, *.prg, *.bat, *.bas, *.cmd)		
	Webpaginabestanden (*.html, *.htm)		
	Enkele webpaginabestanden (*.mht, *.mhtml)		
	Microsoft Word 2007/2010-document (*.docx)		
	Microsoft Word 2007/2010-sjabloon (*.dotx)		
	Microsoft Word 2007/2010 Macro-Enabled-document (*.docm)		
	Microsoft Word 2007/2010 Macro-Enabled-sjabloon (*.dotm)		
	XML-bestanden (*.xml)		
	OpenDocument-tekst (*.odt)		
Works 6-9Document (*.wtf)			
Works 6.0&7.0 (*.wps)			

DE PROJECTOR GEBRUIKEN

Documentformaat	Ondersteunde versie en formaat	Beperking aan pagina's/regels	Omvangsbeperving
Excel	Kingsoft Spreadsheets-bestanden (*.et)	Rijlimiet: maximaal 65.535 Kolomlimiet: maximaal 256 Blad: maximaal 200	Maximaal 30MB
	Kingsoft Spreadsheets-sjabloon (*.ett)		
	Microsoft Excel 97/2000/XP/2003-werkboek (*.xls)		
	Microsoft Excel 97/2000/XP/2003-sjabloon (*.xlt)		
	Tekstbestanden (*.csv)		
	Webpagina's (*.htm, *.html)		
	XML-bestanden (*.xml)		
	Microsoft Excel 2007/2010-bestanden (*.xlsx, *.xlsm)		
	Microsoft Excel 2007/2010-sjabloon (*.xltx)		
	Microsoft Excel 2007/2010 Binair werkboek (*.xlsb)		
PowerPoint	Kingsoft-presentatiebestanden (*.dps)	Maximaal 1500 pagina's (één bestand)	Maximaal 30MB
	Kingsoft-presentatiesjablonen (*.dpt)		
	Microsoft PowerPoint 97/2000/XP/2003-presentaties (*.ppt, *.pps)		
	Microsoft PowerPoint 97/2000/XP/2003-presentatiesjablonen (*.pot)		
	Microsoft PowerPoint 2007/2010-presentaties (*.pptx, *.ppsx)		
	Microsoft PowerPoint 2007/2010-presentatiesjabloon (*.potx)		

Opmerking:

- *Decoderen kan even duren voor grote bestanden met complexe inhoud.*
- *In bestanden ingebedde objecten kunnen niet worden geactiveerd of weergegeven.*
- *Voor Microsoft Word*
 - *Geen ondersteuning voor geavanceerde instellingen, zoals plug-in voor tekenen of instellingen van tabelachtergrond.*
 - *Inhoud buiten de gedefinieerde grenzen in Microsoft Word wordt niet weergegeven.*
 - *Geen ondersteuning voor vetgedrukte tekst in Vereenvoudigd Chinees lettertype.*
- *Voor Microsoft PowerPoint*
 - *Dia-effecten niet ondersteund.*
 - *Met wachtwoord beveiligde bladen worden niet beschermd.*
- *Voor Microsoft Excel*
 - *Werkbladen worden individueel en achter elkaar weergegeven wanneer het werkboek meerdere werkbladen heeft.*
 - *Pagina-indeling en -nummering kan worden gewijzigd tijdens decoderen.*

DE PROJECTOR GEBRUIKEN

Naar de multimodius gaan

1. Plaats een USB-stick in de USB-aansluiting op de achterzijde van de projector.

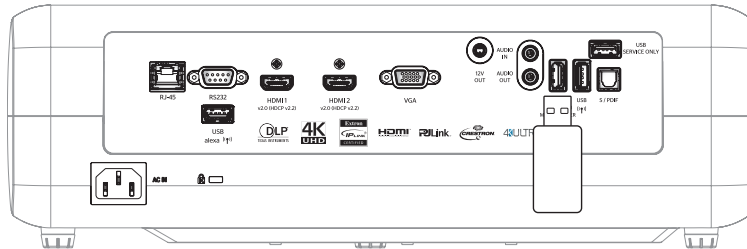

De beschikbare bestanden worden weergegeven op het scherm.

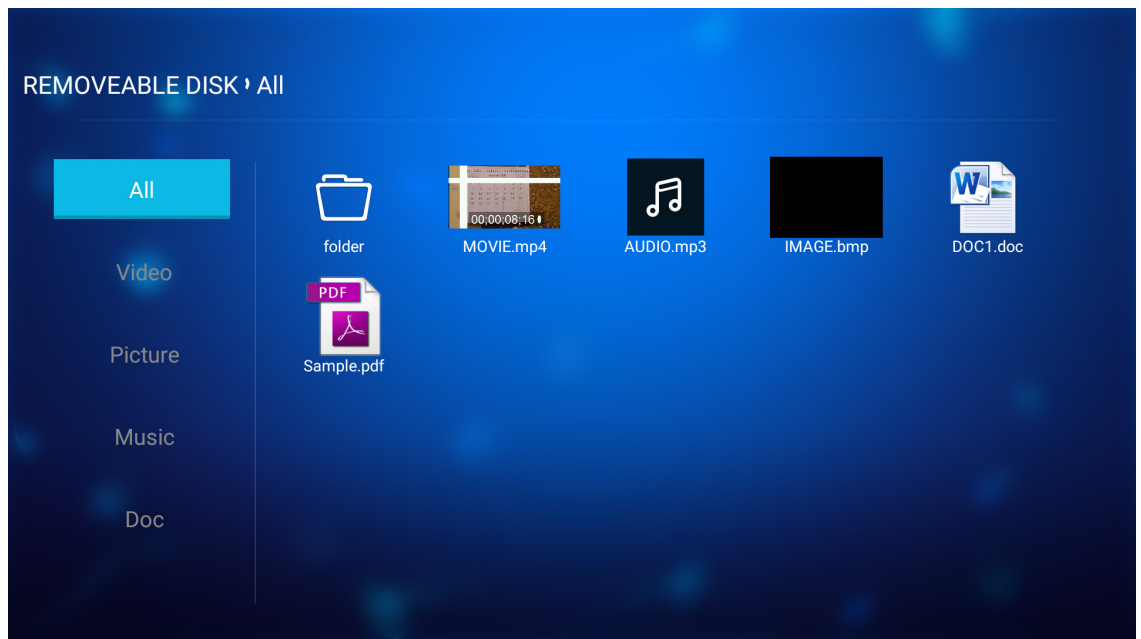

Opmerking: Selecteer *Toepassing > Mediaspeler* voor het handmatig openen van de multimodius.

2. Blader naar en selecteer het bestand dat u wilt weergeven.

DE PROJECTOR GEBRUIKEN

Video's afspelen

1. Selecteer **Video** vanuit het linker deelvenster om te bladeren door alle videobestanden.

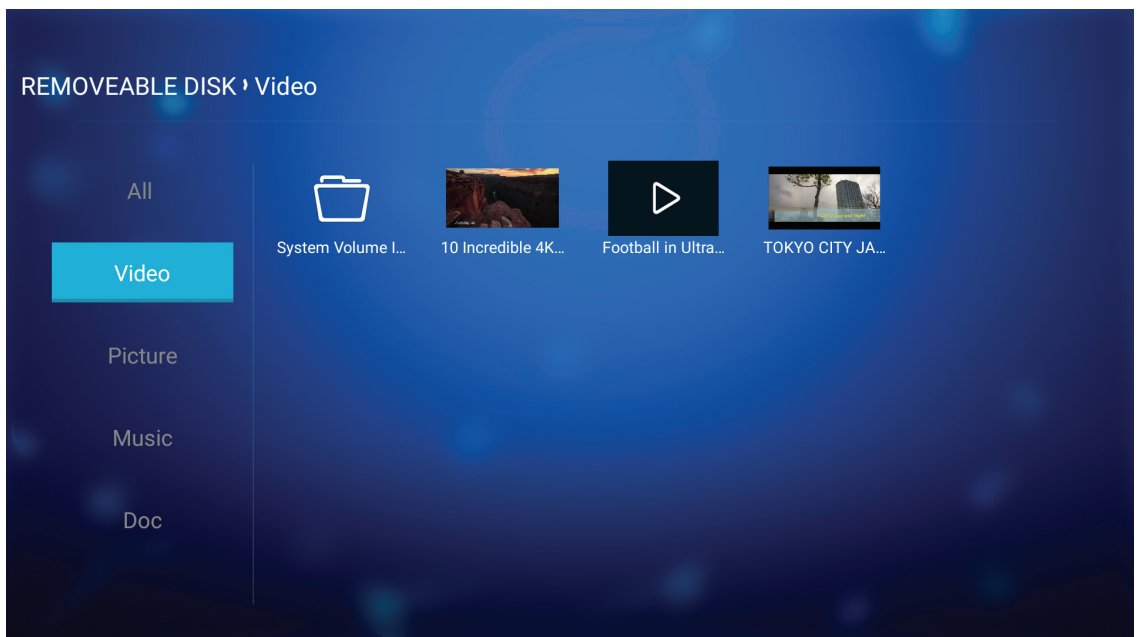

In geval van meerdere mappen, drukt u op de toetsen ▲▼◀▶ voor het selecteren van de gewenste map, en drukt vervolgens op **Enter/↵** voor het weergeven van de inhoud van de submap.

2. Druk op de toetsen ▲▼◀▶ voor het selecteren van de video die u wilt afspelen, en drukt vervolgens op **Enter/↵** om het afspelen te starten.

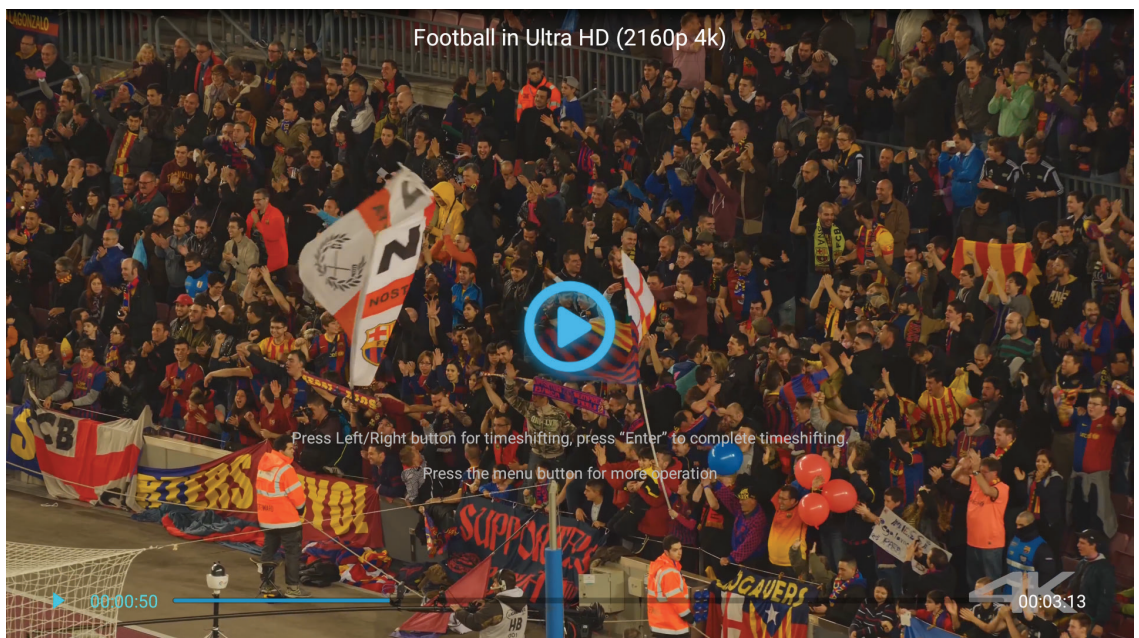

- Druk op **Enter/↵** om het afspelen te pauzeren. Terwijl de video wordt gepauzeerd:
 - Druk op de toetsen ◀▶ om de video terug te spoelen of vooruit te spoelen.
 - Druk op **Enter/↵** om te hervatten.
- Druk op ↶ om het afspelen op elk gewenst moment te stoppen.

DE PROJECTOR GEBRUIKEN

Foto's weergeven

1. Selecteer **Foto** vanuit het linker deelvenster om te bladeren door alle fotobestanden.

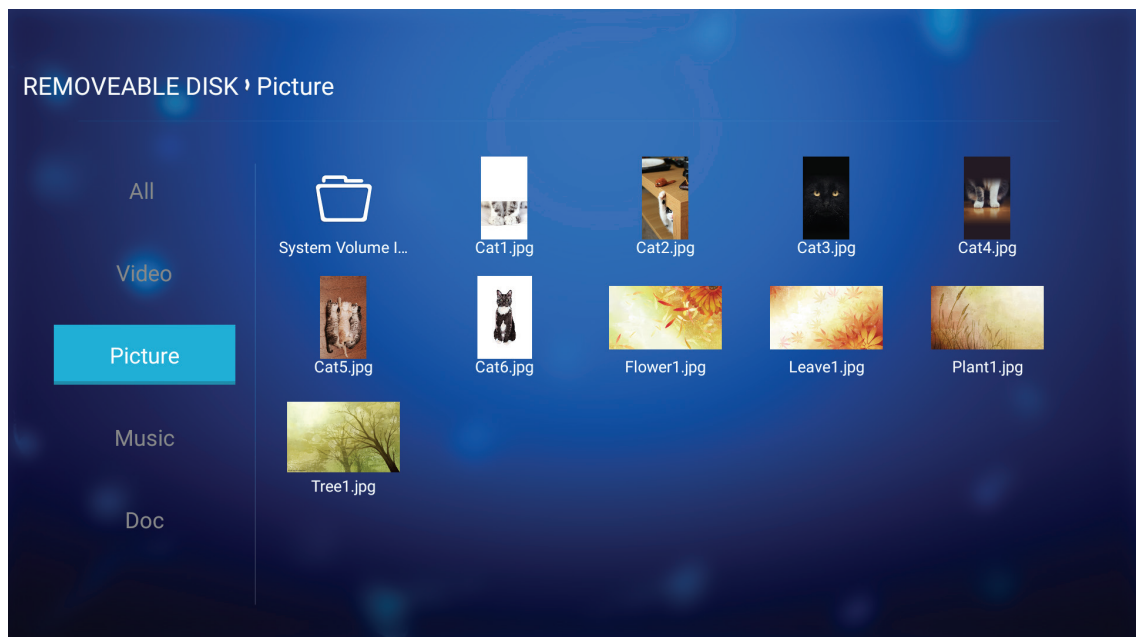

In geval van meerdere mappen, drukt u op de toetsen ▲▼◀▶ voor het selecteren van de gewenste map, en drukt vervolgens op **Enter**/**↵** voor het weergeven van de inhoud van de submap.

2. Druk op de toetsen ▲▼◀▶ voor het selecteren van een foto, en drukt vervolgens op **Enter**/**↵** om de foto op volledig scherm weer te geven.

Foto-opties

Bij het weergeven van de foto op volledig scherm:

- Gebruik de toetsen ◀▶ om de vorige of volgende foto weer te geven.
- Druk op **Enter**/**↵** voor toegang tot het snelmenu.

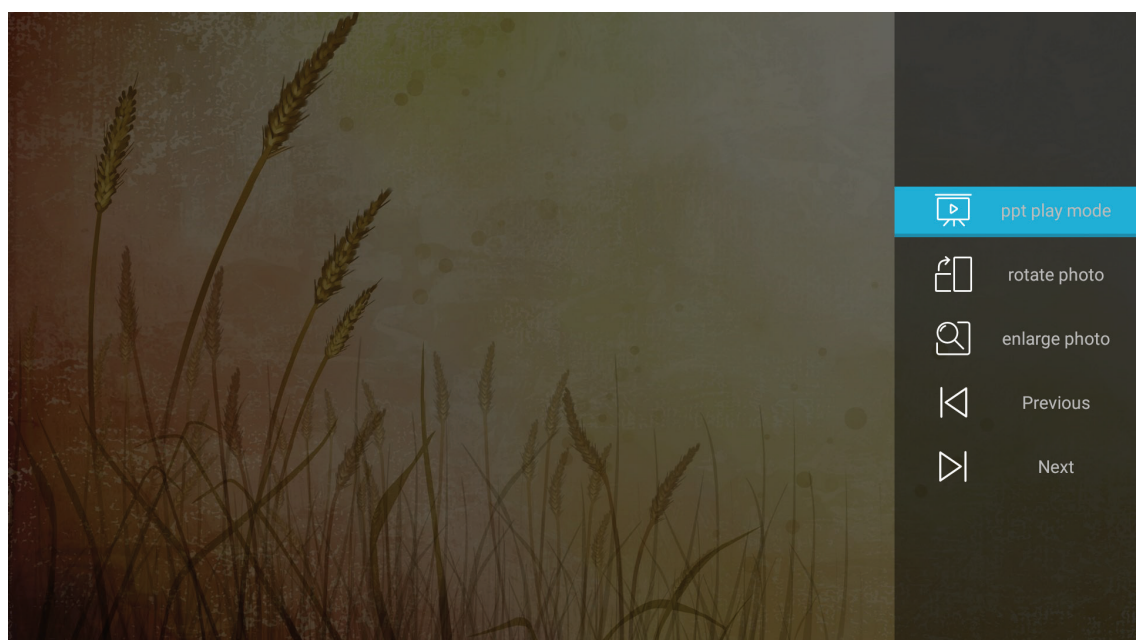

- Selecteer **ppt-afspeelmodus** om de instellingen van de diavoorstelling te configureren.
- Selecteer **foto roteren** om de foto 90 graden met de klok mee te draaien.

DE PROJECTOR GEBRUIKEN

- Selecteer **foto vergroten** om de weergave van een foto te vergroten.
- Selecteer **Vorige** om de vorige foto weer te geven.
- Selecteer **Volgende** om de volgende foto weer te geven.

Instellingen diavoorstelling

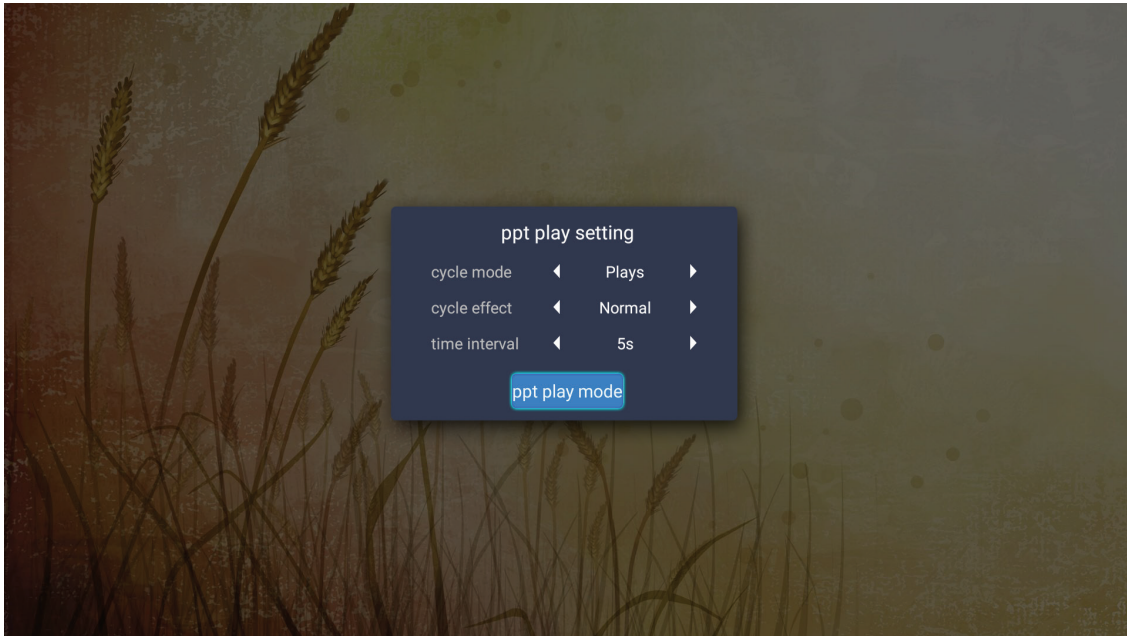

cyclusmodus

Stel de optie van de diavoorstellingsmodus in.

cycluseffect

Selecteer het overgangseffect tussen elke diaweergave.



tijdsinterval

Stel de intervaltijd in tussen elke diaweergave.

ppt-afspeelinterval

Selecteer om de diavoorstelling te starten.

Opmerking:

- Druk op *Enter*/  om de diavoorstelling te pauzeren.
- Druk op  om de diavoorstelling te stoppen.

DE PROJECTOR GEBRUIKEN

Muziek afspelen

1. Selecteer **Muziek** vanuit het linker deelvenster om te bladeren door alle liedjes of audiobestanden.

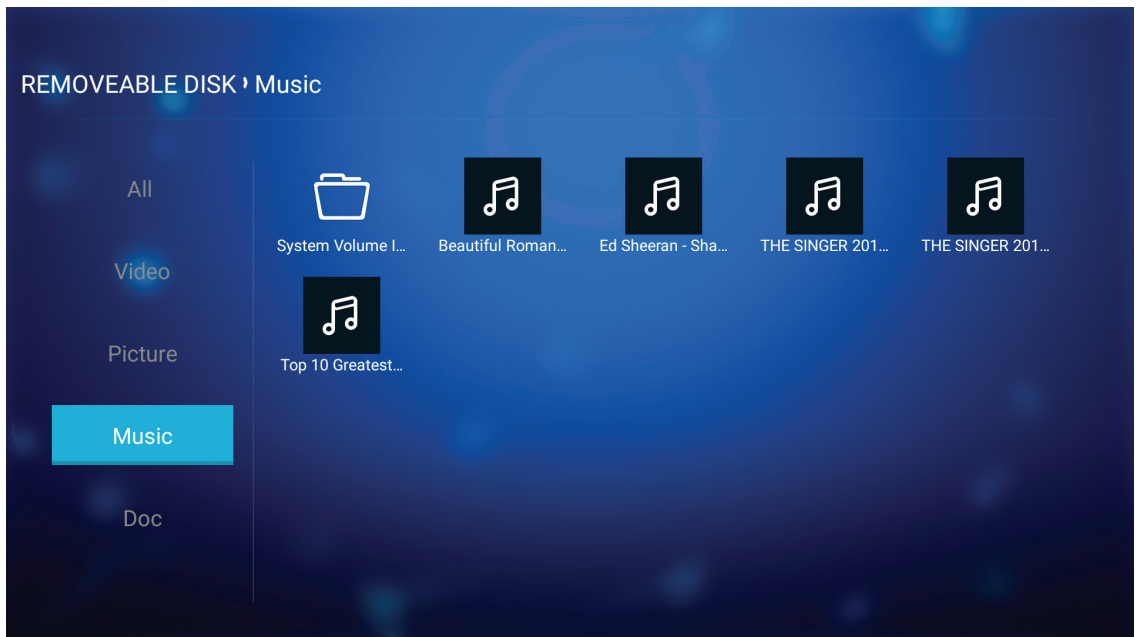

In geval van meerdere mappen, drukt u op de toetsen ▲▼◀▶ voor het selecteren van de gewenste map, en drukt vervolgens op **Enter/↵** voor het weergeven van de inhoud van de submap.

2. Druk op de toetsen ▲▼◀▶ voor het selecteren van het liedje dat u wilt afspelen, en drukt vervolgens op **Enter/↵** om het afspelen te starten.

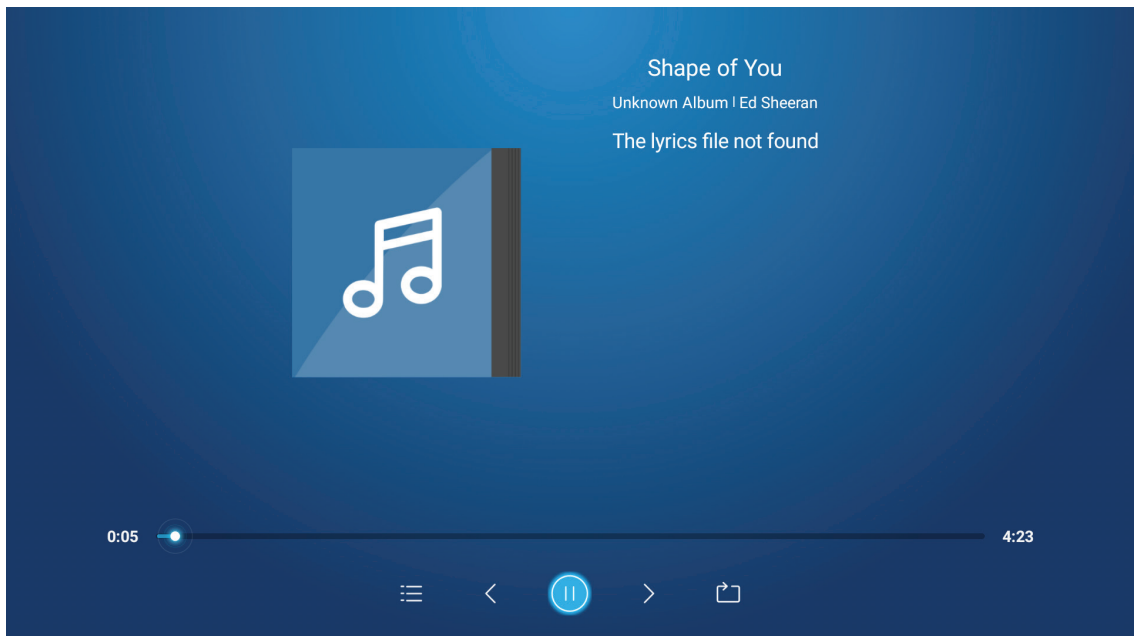

- Selecteer ⏸ en druk op **Enter/↵** om het afspelen te pauzeren. Selecteer ▶ en druk op **Enter/↵** om te hervatten.
- Selecteer ◀▶ en druk op **Enter/↵** om over te slaan naar het vorige/volgende nummer.
- Voor het verwisselen van de afspeelmodus, selecteert u □ en drukt u herhaaldelijk op **Enter/↵** voor het selecteren van de gewenste modus.
- Selecteer ≡ en druk op **Enter/↵** om de afspeellijst weer te geven.
- Druk op ⏹ om het afspelen op elk gewenst moment te stoppen.

DE PROJECTOR GEBRUIKEN

Document weergeven

1. Selecteer **Doc** vanuit het linker deelvenster om te bladeren door alle documentbestanden.

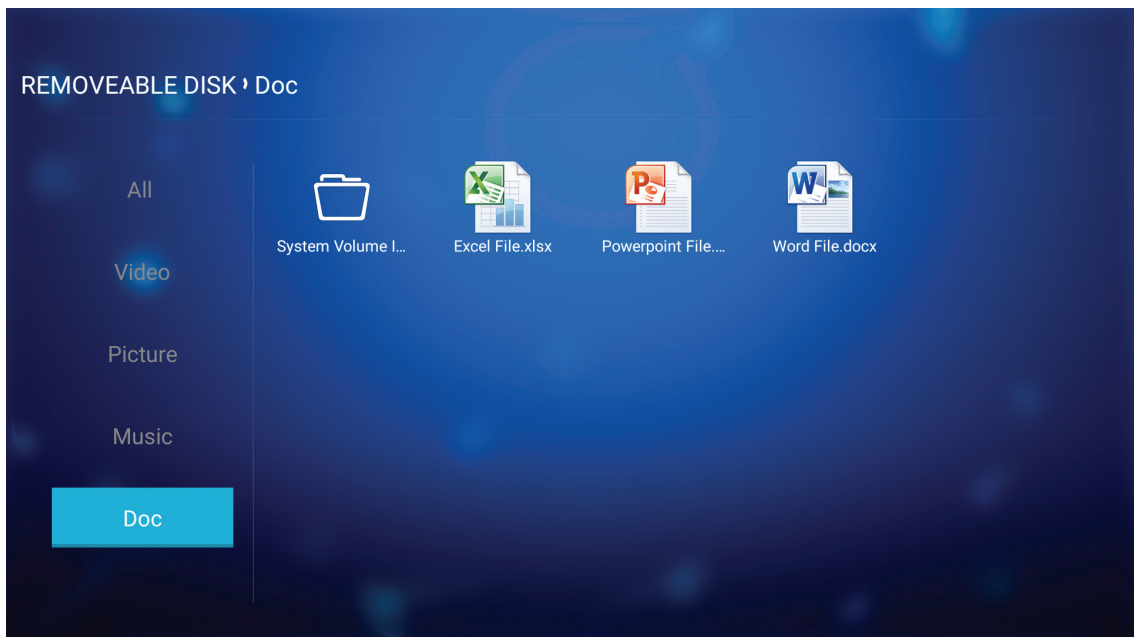

In geval van meerdere mappen, drukt u op de toetsen ▲▼◀▶ voor het selecteren van de gewenste map, en drukt vervolgens op **Enter/↵** voor het weergeven van de inhoud van de submap.

2. Druk op de toetsen ▲▼◀▶ voor het selecteren van het document dat u wilt weergeven, en drukt vervolgens op **Enter/↵** om het bestand te openen.

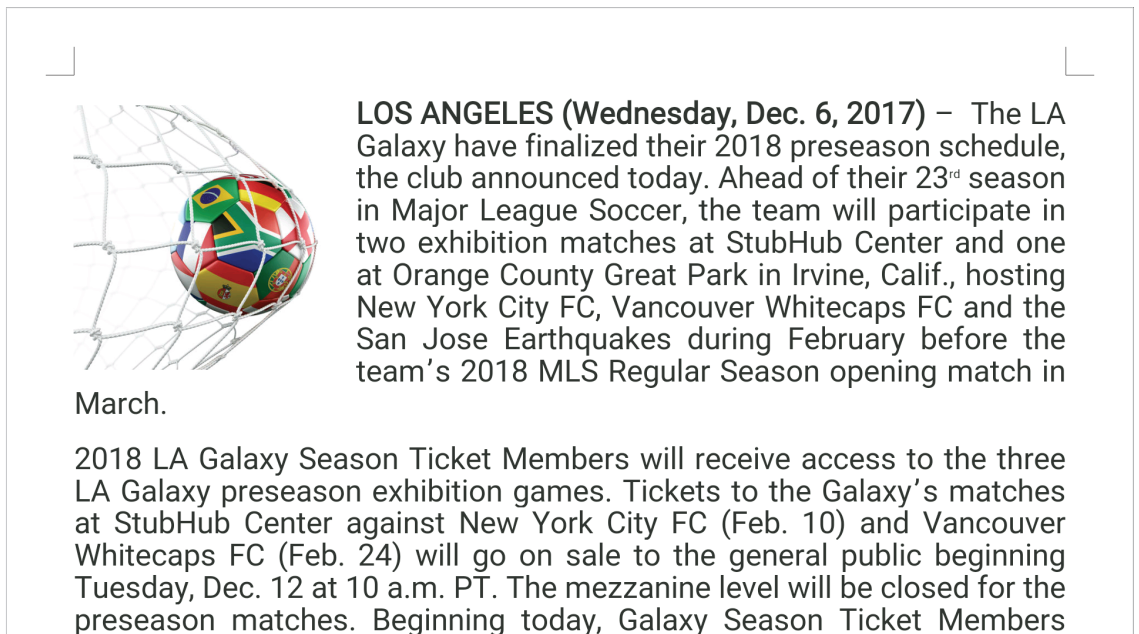

- Druk op de toetsen ▲▼◀▶ om de pagina omhoog/omlaag te scrollen of om te navigeren op de pagina.
- Druk op ↵ om het document op elk gewenst moment te sluiten.

DE PROJECTOR GEBRUIKEN

Opmerking: Bij het openen van een Powerpoint-bestand, wordt het menu Afspeelmodus weergegeven op het scherm. Selecteer vervolgens de gewenste afspeelmodus en selecteer **OK** om te beginnen met bladeren door het bestand.

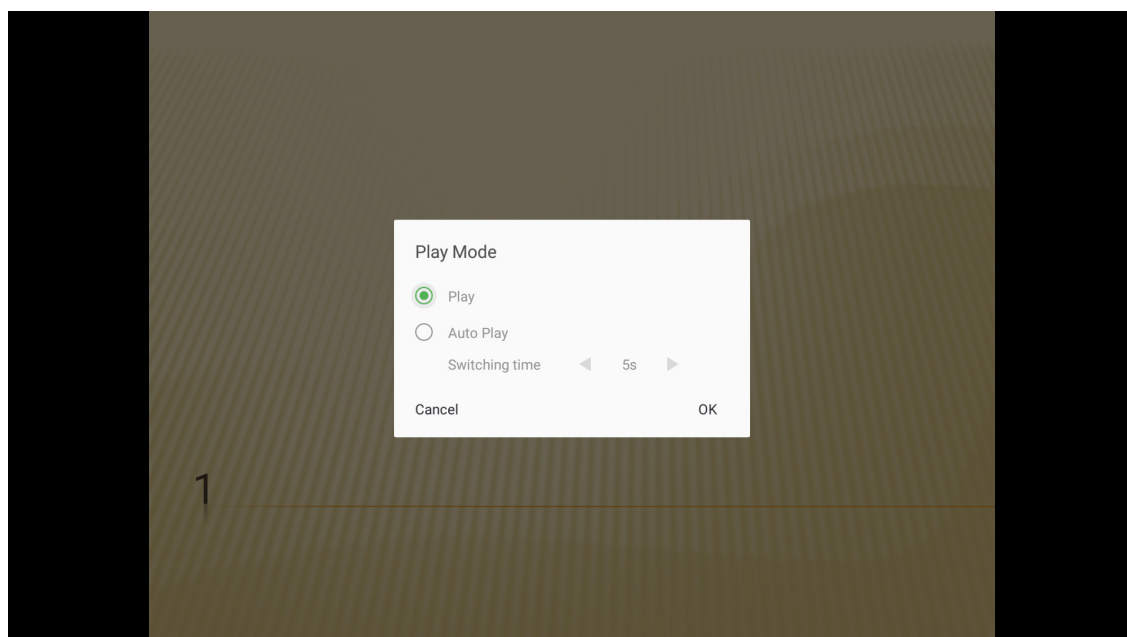

DE PROJECTOR GEBRUIKEN

Draadloos streamen van media

Selecteer **Wi-Fi-display** om de display van uw mobiele apparaat te projecteren op de projector via Wi-Fi-verbinding. Druk vervolgens op **Enter** op de afstandsbediening of op **↵** op het toetsenpaneel van de projector om naar het scherm **EZCast** te gaan.

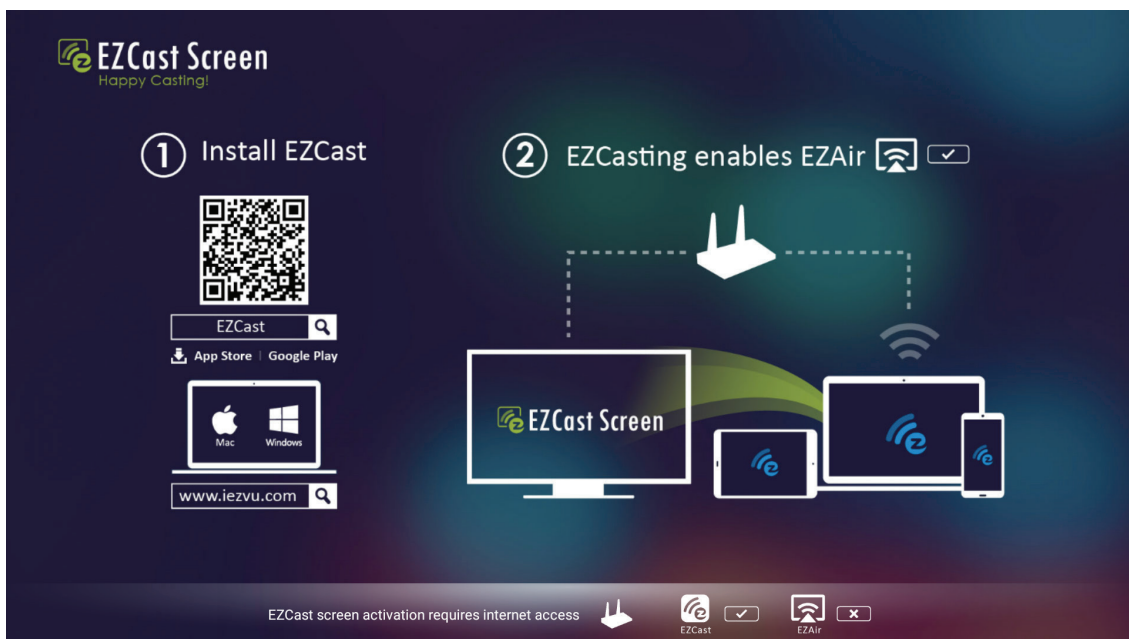
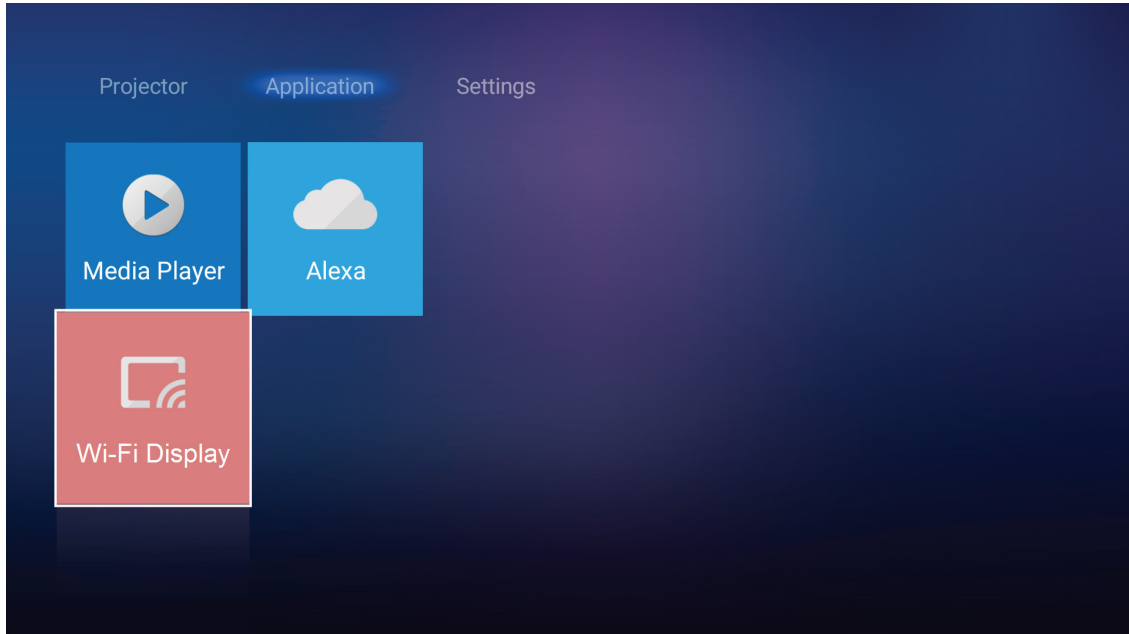

1. Wanneer u de functie Wi-Fi Display voor de eerste keer gebruikt, moet u de EZCast-toepassing downloaden en installeren in uw mobiele apparaat.
Opmerking: U kunt de QR-code scannen die wordt weergegeven op het scherm, of downloaden uit de App Store of Google Play.
2. Plaats de Wi-Fi-dongle in de projector en ga naar **Instellingen > Netwerk > Draadloze instelling (Wi-Fi-display)**. Stel vervolgens de instelling **Wi-Fi** in op AAN.
3. Verbind de projector met een beschikbaar netwerk. Raadpleeg pagina 48 voor details.
4. Schakel de Wi-Fi-functie in op uw mobiele apparaat. Maak vervolgens verbinding met hetzelfde netwerk als de projector.

BELANGRIJK!

- De projector en uw mobiele apparaat moeten zijn verbonden met hetzelfde Wi-Fi-netwerk.
- Gedurende de Wi-Fi Display-bewerking moet u ervoor zorgen dat u toegang hebt tot het internet.

DE PROJECTOR GEBRUIKEN

Opmerking: De verbindingmethode kan variëren afhankelijk van het type dongle. Raadpleeg de documentatie voor details.

5. Start de toepassing "EZCast" en maak verbinding met uw dongle.
6. Wanneer verbinding is gemaakt, wordt de display van het mobiele apparaat geprojecteerd op het scherm.

Algemene instellingen

Op het Home-scherm van **Instellingen** kunt u de OSD-taal instellen en de netwerkinstellingen configureren. Om over te schakelen naar het Home-scherm van **Instellingen**, selecteert u een van de hoofdcategorieën en gebruikt u de toetsen ◀▶ voor het selecteren van **Instellingen**.

De OSD-taal wijzigen

Selecteer **Taal** voor het instellen van de OSD-taal. Druk vervolgens op **Enter** op de afstandsbediening of op ◀ op het toetsenpaneel van de projector om naar het menu **Taal** te gaan.

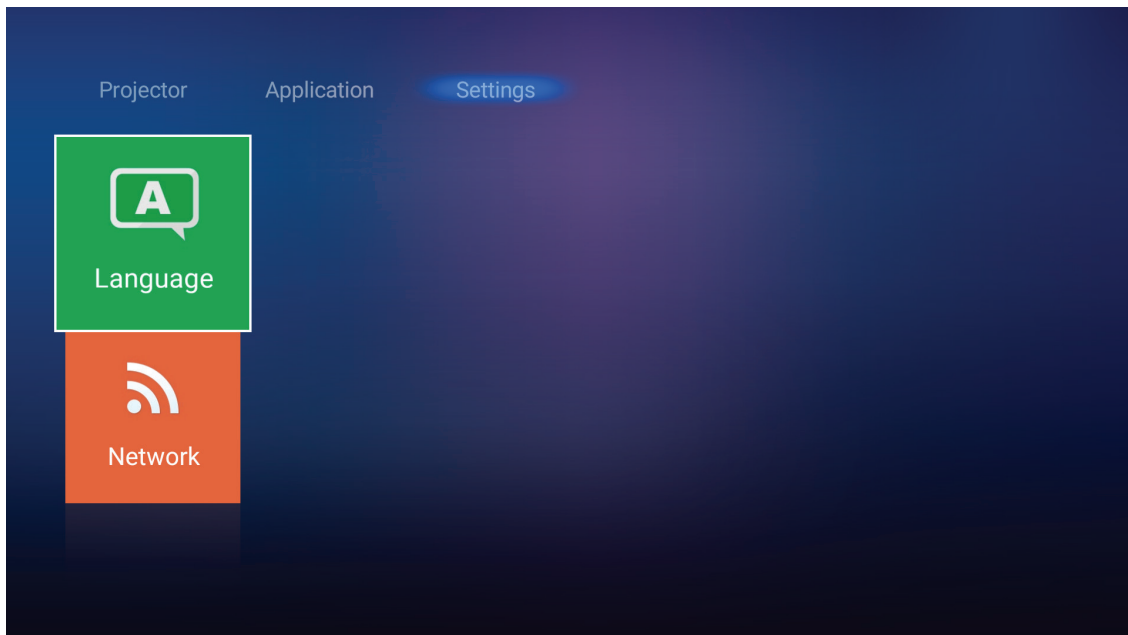

De beschikbare talen worden weergegeven op het scherm. Selecteer de gewenste taal en druk op **Enter**/◀ om uw keuze te bevestigen.

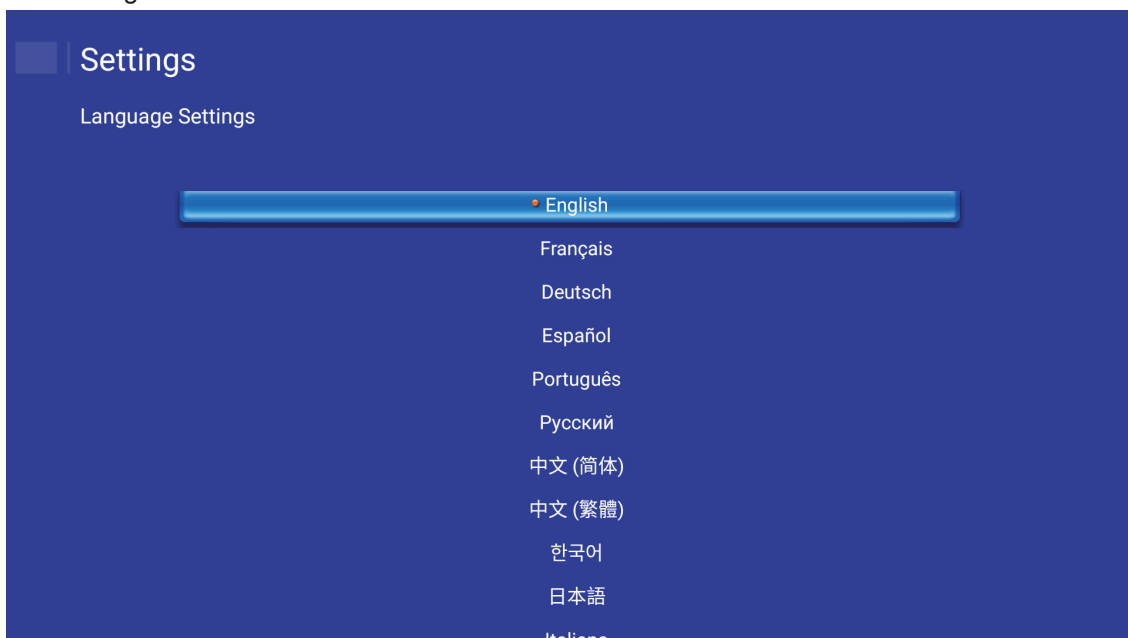

DE PROJECTOR GEBRUIKEN

De netwerkinstellingen configureren

Selecteer **Netwerk** om de netwerkinstelling te configureren. Druk vervolgens op **Enter** op de afstandsbediening of op **↵** op het toetsenpaneel van de projector om naar het menu **Netwerk** te gaan.

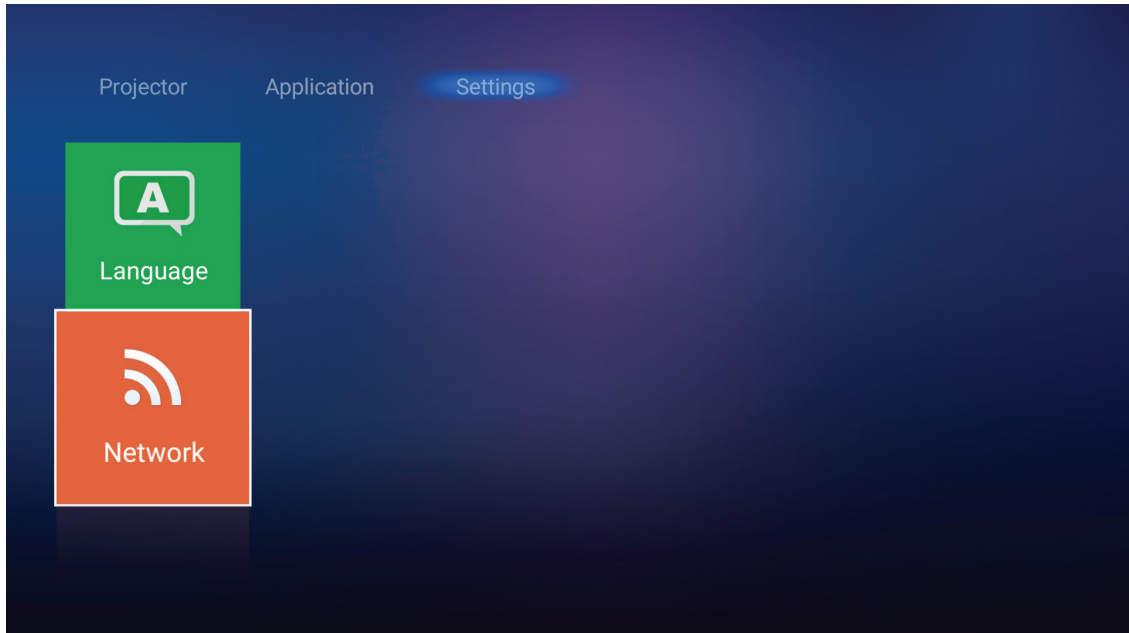

Selecteer **Control Settings projector**. Voer vervolgens de nodige instellingen uit.

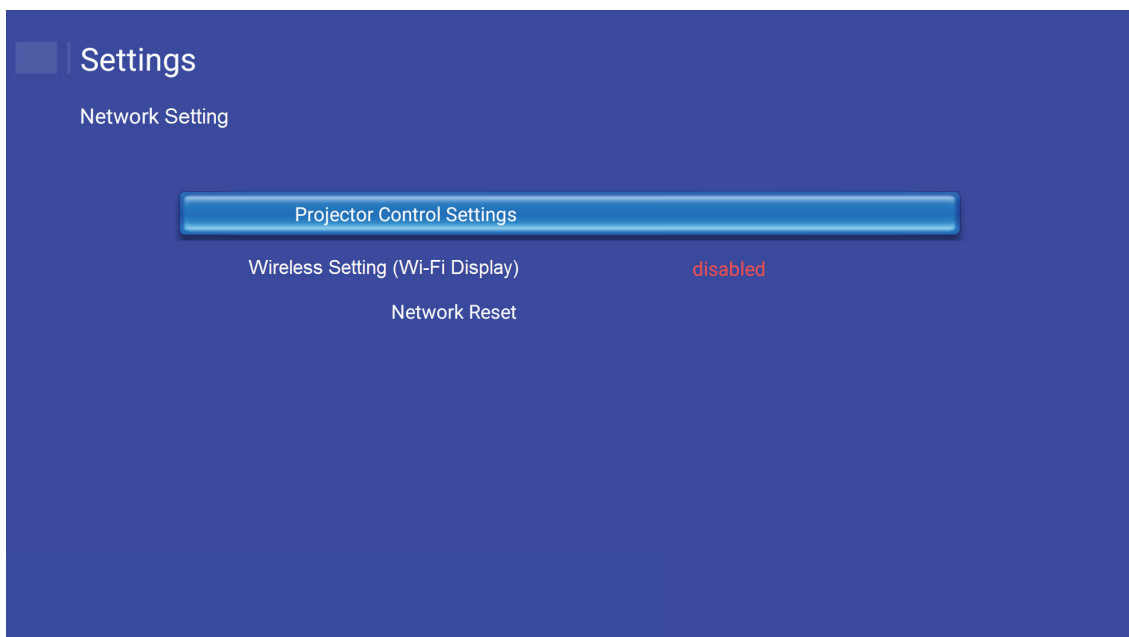

DE PROJECTOR GEBRUIKEN

Opmerking: Voor het configureren van de draadloze verbinding, selecteert u **Draadloze instelling (Wi-Fi-display)** en doet u het volgende:

a. Plaats eerst een Wi-Fi-dongle en schakel vervolgens de Wi-Fi-functie in.

b. Maak verbinding met een beschikbaar Wi-Fi-netwerk uit de lijst.

Als u verbinding maakt met een veilig Wi-Fi-netwerk, moet u het wachtwoord invoeren wanneer u hierom wordt gevraagd.

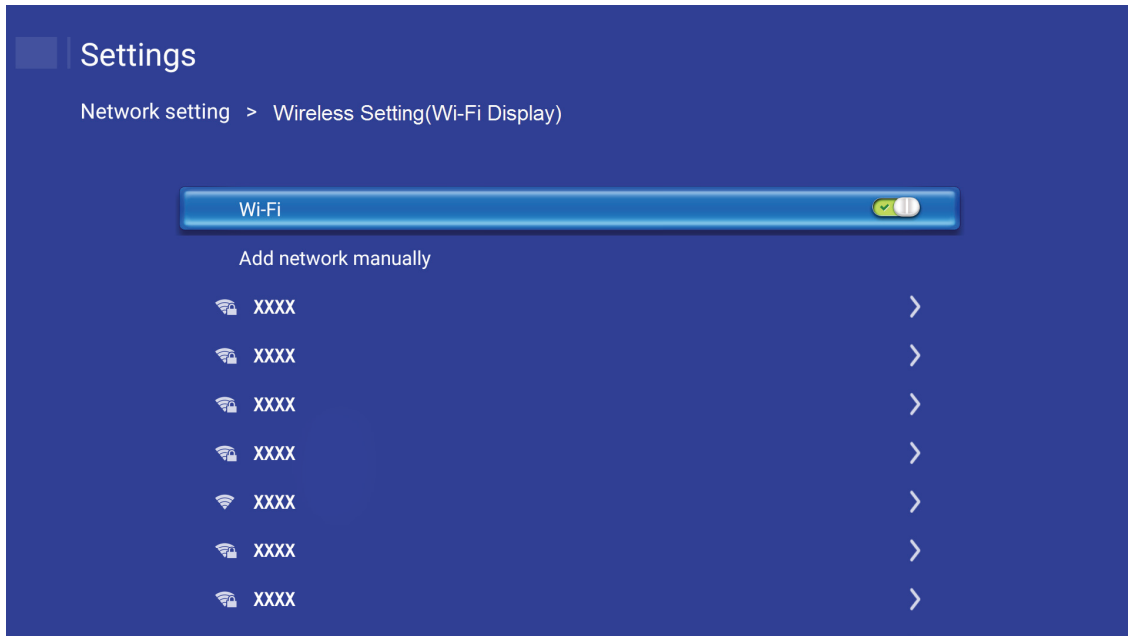

DE PROJECTOR GEBRUIKEN

LAN RJ45-functie

Voor een eenvoudig en comfortabel gebruik, biedt de projector diverse functies voor netwerk en extern beheer.

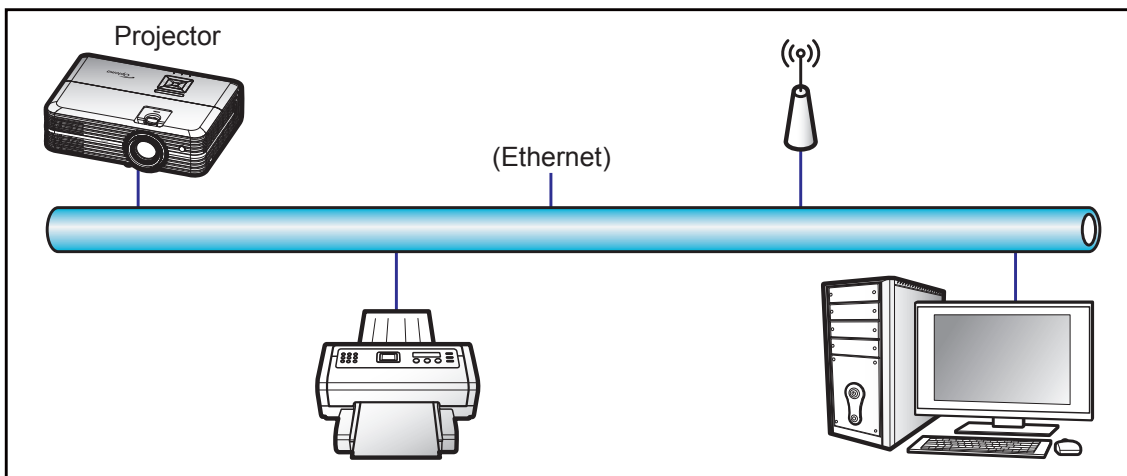

Bekabelde LAN-aansluitingsfuncties

Deze projector kan worden bediend via een PC (laptop) of een ander extern apparaat via de LAN/RJ45-poort en is compatibel met Crestron / Extron / AMX (Device Discovery) / PJLink.

- Crestron is een gedeponerd handelsmerk van Crestron Electronics, Inc. in de Verenigde Staten.
- Extron is een gedeponerd handelsmerk van Extron Electronics, Inc. in de Verenigde Staten.
- AMX is een gedeponerd handelsmerk van AMX LLC in de Verenigde Staten.
- PJLink heeft een handelsmerk- en logoregistratie aangevraagd in Japan, de Verenigde Staten en andere landen bij JBMIA.

De projector wordt ondersteund door de opgegeven commando's van de controller en verwante software van Crestron Electronics, zoals RoomView®.

<http://www.crestron.com/>

Deze projector is compatibel voor het ondersteunen van Extron-appara(a)t(en) voor referentie.

<http://www.extron.com/>

Deze projector wordt ondersteund door AMX (apparaatopsporing).

<http://www.amx.com/>

Deze projector ondersteunt alle commando's van PJLink Klasse 1 (Versie 1.00).

<http://pjlink.jbmia.or.jp/english/>

Neem direct contact op met de ondersteuningsdienst voor meer gedetailleerde informatie over de verschillende types externe apparaten die kunnen worden aangesloten op de LAN/RJ45-poort en de bediening op afstand van het project, evenals de ondersteunde commando's voor deze externe apparaten.

DE PROJECTOR GEBRUIKEN

Ethernet-instellingen

Configureer de netwerkparameters.

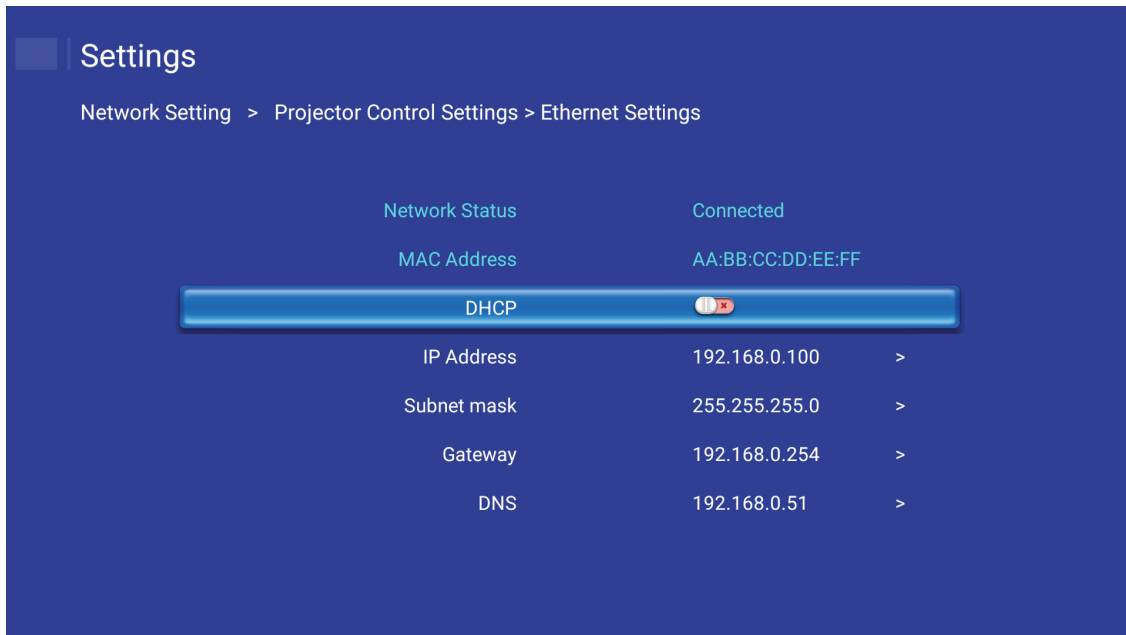

- DHCP: Uit
- IP-adres: 192.168.0.100
- Subnetmasker: 255.255.255.0
- Gateway: 192.168.0.254
- DNS: 192.168.0.51

Draadloze instellingen

Selecteer het draadloze netwerk waarmee u verbinding wilt maken voor het draadloos bedienen van de projector via diverse protocollen, inclusief Alexa.

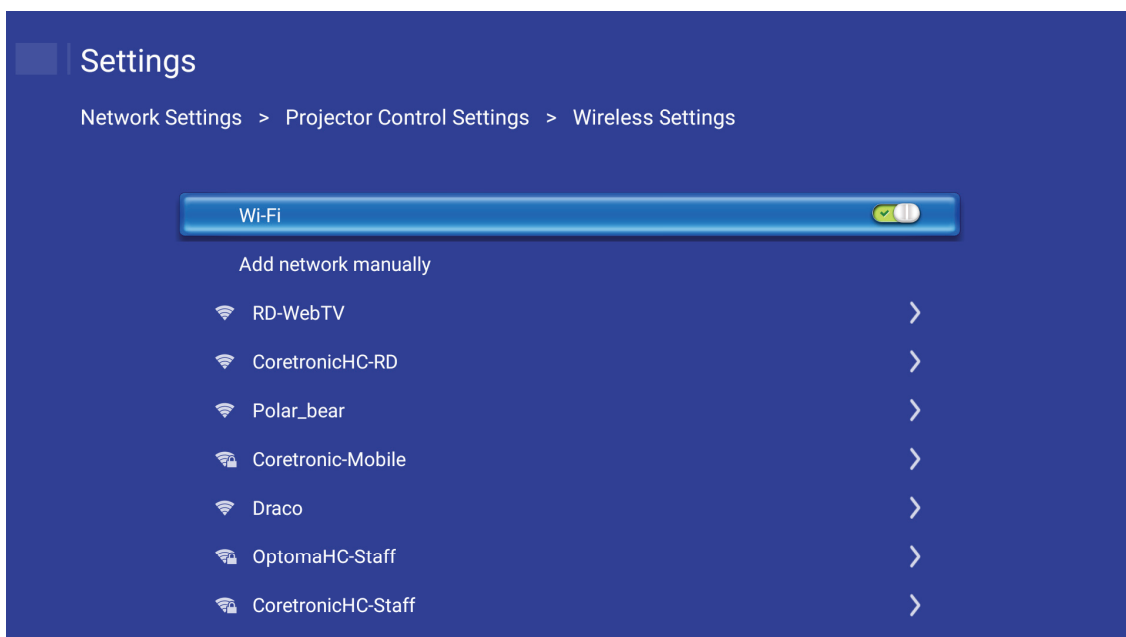

DE PROJECTOR GEBRUIKEN

Bedieningsfuncties projector

Configureer het monitoren en regelen van uw projector via het netwerk.

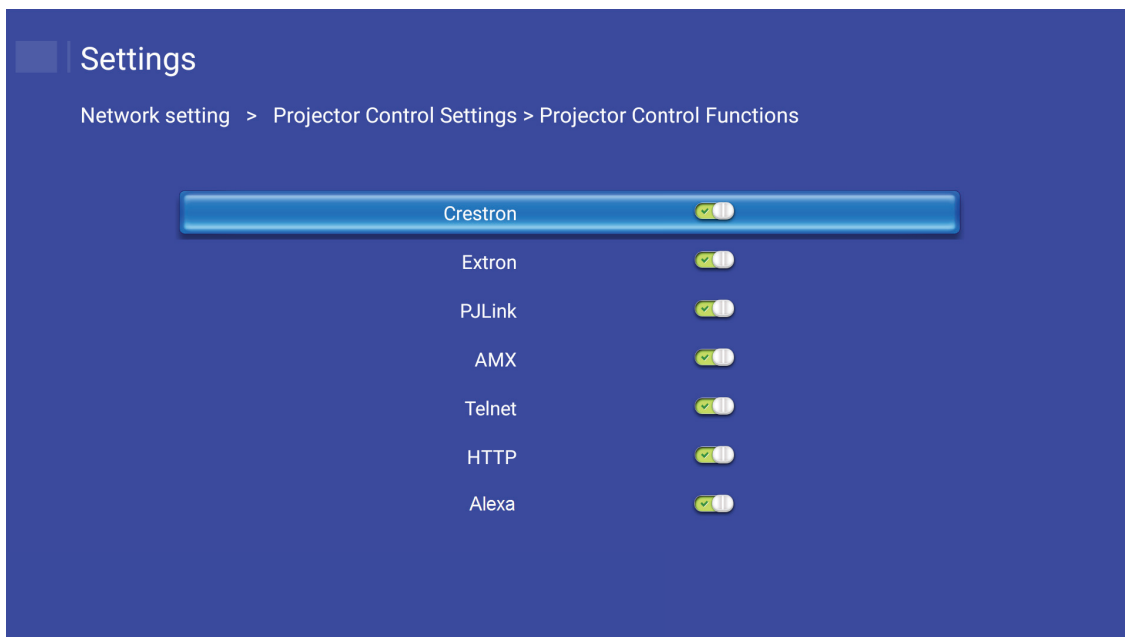

ONDERHOUD

De lamp vervangen

De projector zal de levensduur van de lamp automatisch detecteren. Wanneer de lamp het einde van zijn levensduur nadert, verschijnt een waarschuwingsbericht op het scherm.



Wanneer u dit bericht ziet, moet u zo snel mogelijk contact opnemen met uw lokale verdeler of servicecentrum om de lamp te vervangen. Zorg ervoor dat de projector minstens 30 minuten is afgekoeld voordat u de lamp vervangt.



Warning: Als de projector aan het plafond is bevestigd, moet u voorzichtig zijn wanneer u het toegangspaneel voor de lamp opent. Wij raden u aan een veiligheidsbril te dragen wanneer u de lamp vervangt van een projector die aan het plafond is gemonteerd. Ga voorzichtig te werk zodat er geen losse onderdelen uit de projector vallen.



Warning: Het lampcompartiment is warm! Laat de projector afkoelen voordat u een lamp vervangt!



Warning: Laat de lampmodule niet vallen of raak de gloeilamp niet aan om het risico op lichamelijke letsels te voorkomen. De gloeilamp kan uiteenspatten en letsels veroorzaken als u de lamp laat vallen.

ONDERHOUD

De lamp vervangen (vervolg)

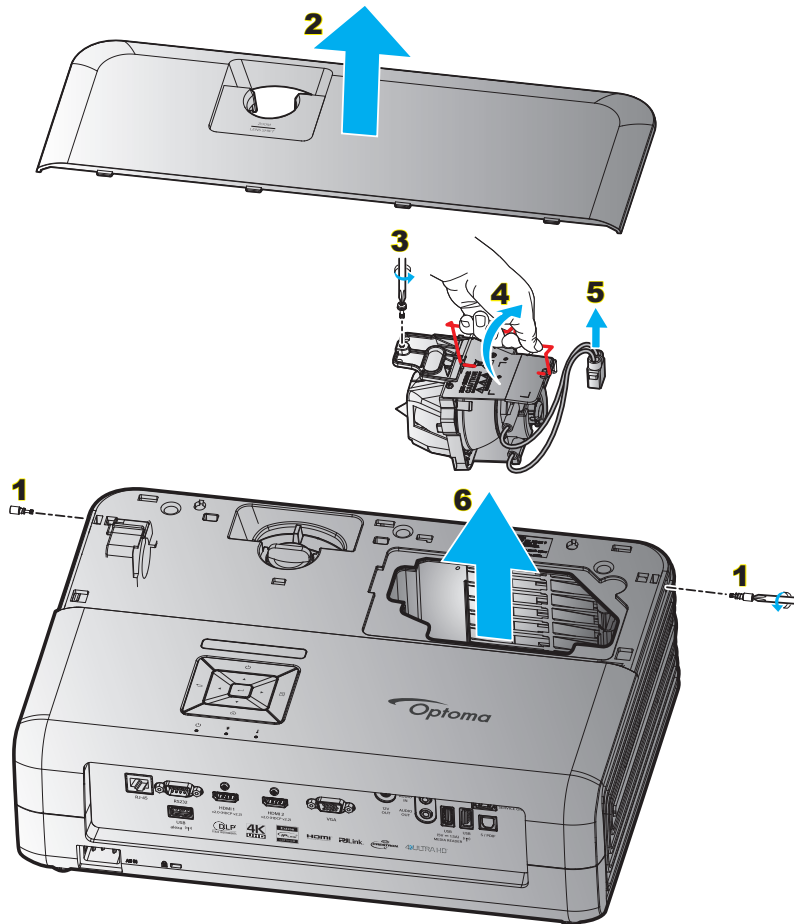

Procedure:

1. Schakel de stroom naar de projector uit door te drukken op de knop “ $\text{\textcircled{U}}$ ” op het toetsenpaneel van de projector of op de afstandsbediening.
2. Laat de projector minstens 30 minuten afkoelen.
3. Koppel de voedingskabel los.
4. Verwijder de 2 schroeven die de bovenkap bevestigen. **1**
5. Verwijder de bovenkap. **2**
6. Verwijder de schroef op de lampmodule. **3**
7. Til de handgreep van de module op. **4**
8. Verwijder het lampsnoer. **5**
9. Verwijder de lampmodule voorzichtig. **6**
10. Keer de vorige stappen om, om de lampmodule te vervangen.
11. Schakel de projector in en stel de lamptimer terug.
12. Reset Lamp: (i) Druk op “Menu” → (ii) Selecteer “Projectorinstellingen” → (iii) Selecteer “Lampinstellingen” → (iv) Selecteer “Reset Lamp” → (v) Selecteer “Ja”.

Opmerking:

- *De projector kan niet worden ingeschakeld als de lampbedekking niet terug op de projector is geplaatst.*
- *Raak het glazen gedeelte van de lamp niet aan. Door vet aan de handen kan de lamp springen. Gebruik een droge doek om de lampmodule schoon te maken als u deze per ongeluk hebt aangeraakt.*

ONDERHOUD

Het stoffilter installeren en reinigen

De stoffilter installeren

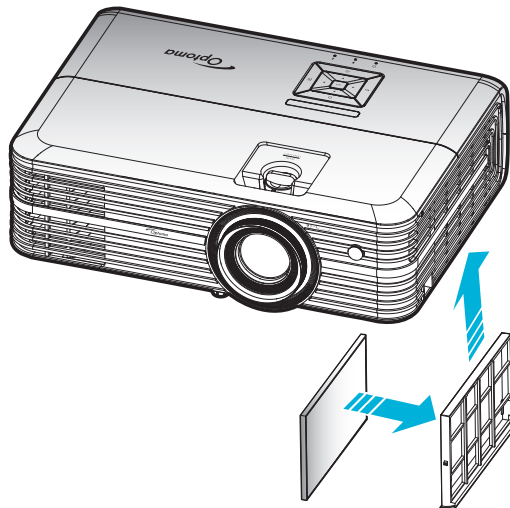

Opmerking: Stoffilters zijn alleen nodig/geleverd in bepaalde regio's met veel stof.

Het stoffilter reinigen

Wij raden u aan de stoffilter elke drie maanden te reinigen. Reinig de filter vaker als de projector wordt gebruikt in een stoffige omgeving.

Procedure:

1. Schakel de stroom naar de projector uit door te drukken op de knop “⏻” op het toetsenpaneel van de projector of op de afstandsbediening.
2. Koppel de voedingskabel los.
3. Trek het compartiment van het stoffilter naar beneden om het uit de onderkant van de projector te verwijderen. **1**
4. Verwijder het luchtfilter voorzichtig. Reinig of vervang de stoffilter vervolgens. **2**
5. Om het stoffilter terug te plaatsen, keert u de vorige stap om.

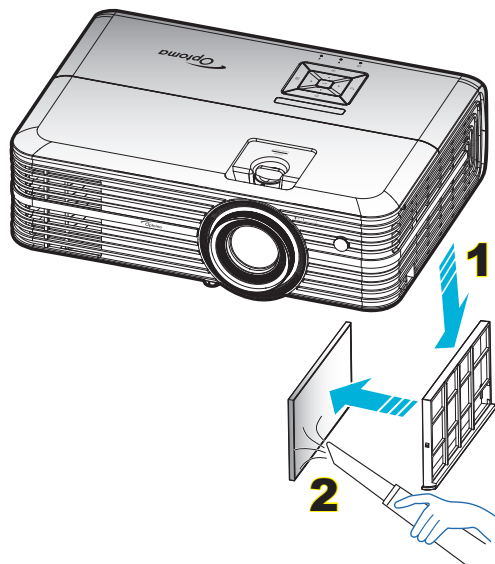

EXTRA INFORMATIE

Compatibele resoluties

Digitaal (HDMI 1.4)

Oorspronkelijke resolutie: 1920 x 1080 @ 60Hz

Vastgelegde timing	Standaard timing	Beschrijvende timing	Ondersteunde videomodus	Gedetailleerde timing
720 x 400 @ 70Hz	1280 x 720 @ 60Hz	1920 x 1080 @ 60Hz (standaard)	720 x 480i @ 60Hz 16:9	1920 x 1080p @ 60Hz
640 x 480 @ 60Hz	1280 x 800 @ 60Hz		720 x 480p @ 60Hz 4:3	
640 x 480 @ 67Hz	1280 x 1024 @ 60Hz		720 x 480p @ 60Hz 16:9	
640 x 480 @ 72Hz	1920 x 1200 @ 60Hz (gereduceerd)		720 x 576i @ 50Hz 16:9	
640 x 480 @ 75Hz	1366 x 768 @ 60Hz		720 x 576p @ 50Hz 4:3	
800 x 600 @ 56Hz			720 x 576p @ 50Hz 16:9	
800 x 600 @ 60Hz			1280 x 720p @ 60Hz 16:9	
800 x 600 @ 72Hz			1280 x 720p @ 50Hz 16:9	
800 x 600 @ 75Hz			1920 x 1080i @ 60Hz 16:9	
832 x 624 @ 75Hz			1920 x 1080i @ 50Hz 16:9	
1024 x 768 @ 60Hz			1920 x 1080p @ 60Hz 16:9	
1024 x 768 @ 70Hz			1920 x 1080p @ 50Hz 16:9	
1024 x 768 @ 75Hz			1920 x 1080p @ 24Hz 16:9	
1280 x 1024 @ 75Hz			3840 x 2160 @ 24Hz	
1152 x 870 @ 75Hz			3840 x 2160 @ 25Hz	
			3840 x 2160 @ 30Hz	
			4096 x 2160 @ 24Hz	

Digitaal (HDMI 2.0)

Oorspronkelijke resolutie: 1920 x 1080 @ 60Hz

B0/Vastgelegde timing	B0/Standaard timing	B1/Videomodus	B1/Detail timing
720 x 400 @ 70Hz	1280 x 720 @ 60Hz	720 x 480i @ 60Hz 16:9	1920 x 1080p @ 60Hz
640 x 480 @ 60Hz	1280 x 800 @ 60Hz	720 x 480p @ 60Hz 4:3	
640 x 480 @ 67Hz	1280 x 1024 @ 60Hz	720 x 480p @ 60Hz 16:9	
640 x 480 @ 72Hz	1920 x 1200 @ 60Hz (gereduceerd)	720 x 576i @ 50Hz 16:9	
640 x 480 @ 75Hz	1366 x 768 @ 60Hz	720 x 576p @ 50Hz 4:3	
800 x 600 @ 56Hz		720 x 576p @ 50Hz 16:9	
800 x 600 @ 60Hz		1280 x 720p @ 60Hz 16:9	
800 x 600 @ 72Hz		1280 x 720p @ 50Hz 16:9	
800 x 600 @ 75Hz		1920 x 1080i @ 60Hz 16:9	
832 x 624 @ 75Hz		1920 x 1080i @ 50Hz 16:9	
1024 x 768 @ 60Hz		1920 x 1080p @ 60Hz 16:9	
1024 x 768 @ 70Hz		1920 x 1080p @ 50Hz 16:9	
1024 x 768 @ 75Hz		1920 x 1080p @ 24Hz 16:9	
1280 x 1024 @ 75Hz		3840 x 2160 @ 24Hz	
1152 x 870 @ 75Hz		3840 x 2160 @ 25Hz	
		3840 x 2160 @ 30Hz	
		3840 x 2160 @ 50Hz	
		3840 x 2160 @ 60Hz	
		4096 x 2160 @ 24Hz	
		4096 x 2160 @ 25Hz	

EXTRA INFORMATIE

B0/Vastgelegde timing	B0/Standaard timing	B1/Videomodus	B1/Detail timing
		4096 x 2160 @ 30Hz	
		4096 x 2160 @ 50Hz	
		4096 x 2160 @ 60Hz	

Opmerking: Ondersteuning 1920 x 1080 @ 50Hz.

Analoog

Oorspronkelijke resolutie: 1920 x 1080 @ 60Hz

B0/Vastgelegde timing	B0/Standaard timing	B0/Detail timing	B1/Detail timing
720 x 400 @ 70Hz	1280 x 720 @ 60Hz	1920 x 1080 @ 60Hz (standaard)	1366 x 768 @ 60Hz
640 x 480 @ 60Hz	1280 x 800 @ 60Hz		
640 x 480 @ 67Hz	1280 x 1024 @ 60Hz		
640 x 480 @ 72Hz	1400 x 1050 @ 60Hz		
640 x 480 @ 75Hz	1600 x 1200 @ 60Hz		
800 x 600 @ 56Hz			
800 x 600 @ 60Hz			
800 x 600 @ 72Hz			
800 x 600 @ 75Hz			
832 x 624 @ 75Hz			
1024 x 768 @ 60Hz			
1024 x 768 @ 70Hz			
1024 x 768 @ 75Hz			
1280 x 1024 @ 75Hz			
1152 x 870 @ 75Hz			

Opmerking: Ondersteuning 1920 x 1080 @ 50Hz.

EXTRA INFORMATIE

Beeldgrootte en projectieafstand

Diagonale lengte (inch) van 16:9 scherm	Schermgrootte B x H				Projectie-afstand (D)				Verschuiving (HD)	
	(m)		(inch)		(m)		(ft)		(m)	(ft)
	Breedte	Hoogte	Breedte	Hoogte	Breedbeeld	Tele	Breedbeeld	Tele		
30	0,66	0,37	25,97	14,61	-	1,05	-	3,44	0,02	0,07
40	0,89	0,50	34,86	19,61	1,07	1,41	3,51	4,62	0,03	0,09
60	1,33	0,75	52,29	29,42	1,61	2,11	5,27	6,93	0,04	0,13
70	1,55	0,87	61,01	34,32	1,88	2,46	6,15	8,08	0,05	0,16
80	1,77	1,00	69,73	39,22	2,14	2,82	7,03	9,23	0,05	0,18
90	1,99	1,12	78,44	44,12	2,41	3,17	7,91	10,39	0,06	0,20
100	2,21	1,25	87,16	49,03	2,68	3,52	8,78	11,54	0,07	0,22
120	2,66	1,49	104,59	58,83	3,21	4,22	10,54	13,85	0,08	0,27
150	3,32	1,87	130,74	73,54	4,02	5,28	13,18	17,31	0,10	0,34
180	3,98	2,24	156,88	88,25	4,82	6,34	15,81	20,78	0,12	0,40
200	4,43	2,49	174,32	98,05	5,36	7,04	17,57	23,08	0,14	0,45
250	5,53	3,11	217,89	122,57	6,70	8,80	21,96	28,85	0,17	0,56
300,6	6,65	3,74	262,00	147,37	8,05	-	26,40	-	0,21	0,68

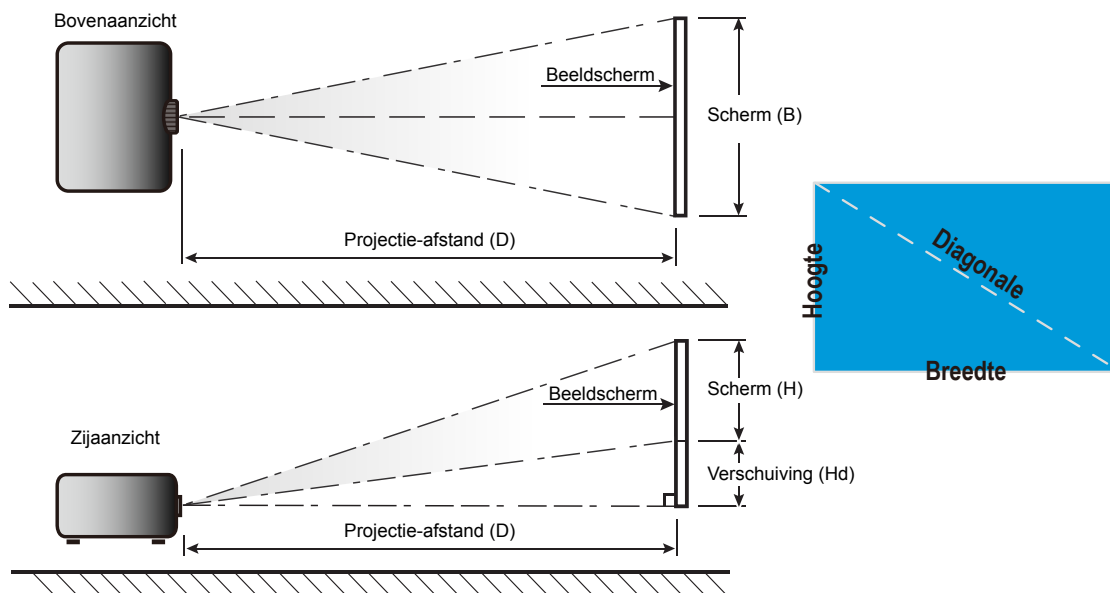

EXTRA INFORMATIE

Projectorafmetingen en plafondmontage

1. Gebruik de plafondmontage van Optoma om schade aan uw projector te voorkomen.
2. Als u een plafondmontageset van een derde wilt gebruiken, moet u controleren of de schroeven die worden gebruikt om de set op de projector te monteren, aan de volgende specificaties voldoen:
 - Type schroef: M4*3
 - Minimale schroeflengte: 10mm

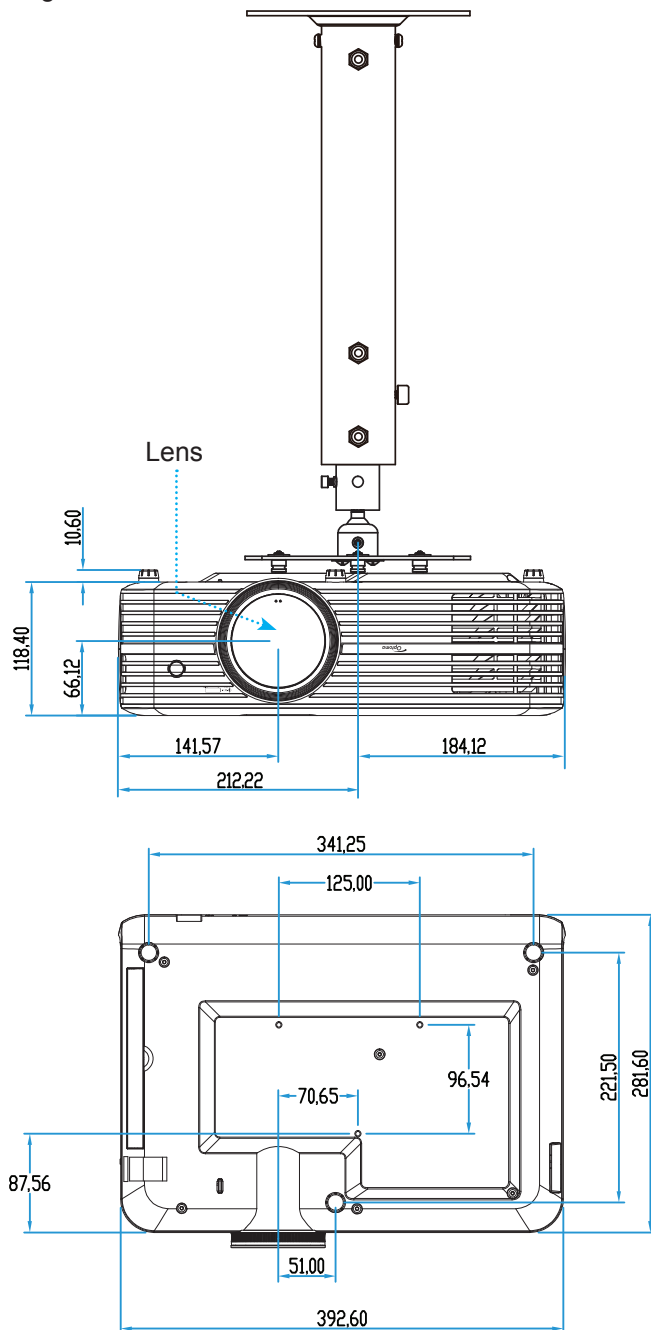

Opmerking: Wanneer schade wordt veroorzaakt door een onjuiste installatie, wordt de garantie ongeldig.



Warning:

- Als u een plafondmontageset van een ander bedrijf aanschaft, moet u ervoor zorgen dat u de juiste schroefgrootte gebruikt. De schroefgrootte zal verschillen afhankelijk van de dikte van de montageplaat.
- Zorg dat u een opening van minstens 10 cm tussen het plafond en de onderkant van de projector behoudt.
- Vermijd het installeren van de projector in de buurt van een warmtebron.

EXTRA INFORMATIE

IR-afstandsbedieningscodes



Toets		Toets num	MTX.	Zoeken	Data0	Data1	Data2	Data3	Beschrijving
In-/uitschakelen		K12	04	F1	32	CD	71	8E	Raadpleeg de sectie "De projector aan- en uitschakelen" op pagina 18.
Bron		K3	11	F1	32	CD	18	E7	Druk op om een invoersignaal te selecteren.
Home		K13	03	F1	32	CD	92	6D	Druk op om terug te keren naar het Home-scherm.
Menu		K8	17	F1	32	CD	0E	F1	Druk op om het OSD-menu te openen. Druk opnieuw op om het OSD-menu af te sluiten.
Vorige		K4	10	F1	32	CD	86	79	Druk op om terug te keren naar de vorige pagina.
Omhoog		K7	18	F2	32	CD	11	EE	Gebruik om items te selecteren of aanpassingen aan te brengen aan uw selectie.
Links		K14	02	F2	32	CD	10	EF	
Rechts		K5	09	F2	32	CD	12	ED	
Omlaag		K2	19	F2	32	CD	14	EB	
Enter	Enter	K9	16	F1	32	CD	0F	F0	Bevestig uw itemselectie.
Dempen		K15	01	F1	32	CD	52	AD	Druk op om de ingebouwde luidspreker van de projector in/uit te schakelen.
Beeldscherm-modus		K10	15	F1	32	CD	91	6E	Druk op om het menu Weergavemodus weer te geven. Druk nogmaals op om het menu Weergavemodus af te sluiten.
Optie		K6	08	F1	32	CD	25	DA	Druk op om de Smart TV-instellingen te configureren.
Volume -		K11	12	F2	32	CD	0C	F3	Druk op om het volume te verlagen.
Volume +		K1	05	F2	32	CD	09	F6	Druk op om het volume te verhogen.

EXTRA INFORMATIE

Probleemoplossing

Is er een probleem met de projector, zie dan de volgende informatie. Neem contact op met uw lokale verdeler of met een onderhoudsdienst als het probleem zich blijft voordoen.

Beeldproblemen

- ❓ *Er verschijnt geen beeld op het scherm*
 - Controleer of alle kabels en voedingen correct en stevig zijn aangesloten, zoals beschreven in het hoofdstuk "Installatie".
 - Controleer of de pinnen van de aansluitingen niet zijn gebogen of gebroken.
 - Controleer of de projectielamp goed is geïnstalleerd. Raadpleeg de sectie "De lamp vervangen" op de pagina's 52-53.
 - Controleer of de functie "Dempen" niet is ingeschakeld.

- ❓ *Beeld is niet scherpgesteld*
 - Stel de scherpstelring op de projectorlens bij. Zie pagina 16.
 - Zorg dat het projectiescherm tussen de vereiste afstand van de projector is. (Raadpleeg de pagina's 57).

- ❓ *Het beeld wordt uitgerekt wanneer een 16:9 DVD-titel wordt weergegeven*
 - Wanneer u een anamorfe DVD of 16:9 DVD afspeelt, zal de projector het beste beeld in 16: 9 formaat aan projectorzijde weergeven.
 - Als u een DVD-titel in 4:3-formaat afspeelt, moet u het formaat in het OSD van de projector wijzigen naar 4:3.
 - Stel het beeldschermformaat in op de breedte-hoogteverhouding 16:9 (breed) op uw DVD-speler.

- ❓ *Het beeld is te klein of te groot*
 - Pas de zoomhendel op de bovenkant van de projector aan.
 - Plaats de projector dichterbij of verder van het scherm.
 - Druk op "Menu" op het projectorpaneel, ga naar "Weergave-instellingen-->Aspect Ratio". Probeer de verschillende instellingen.

- ❓ *Het beeld heeft schuine zijden:*
 - Verplaats de projector indien mogelijk zodat deze gecentreerd en onder de onderkant van het scherm is gericht.

- ❓ *Het beeld is omgedraaid*
 - Selecteer "Projectorinstellingen-->Projectiemodus" in het OSD en pas de richting van de projectie aan.

- ❓ *Vaag dubbel beeld*
 - Zorg ervoor dat "Beeldschermmodus" niet 3D is om te vermijden dat het normale 2D-beeld wordt weergegeven als wazig dubbel beeld.

EXTRA INFORMATIE



Twee beelden naast elkaar

- Stel de "Drie dimensies" --> "3D-Zoeken" in op "SBS Mode".

Overige problemen



De projector reageert op geen enkele besturing

- Schakel, indien mogelijk, de projector uit en trek vervolgens de voedingskabel uit. Wacht 20 seconden voordat u de voeding opnieuw aansluit.



Lamp is doorgebrand of maakt een knallend geluid

- Als de lamp het einde van zijn levensduur bereikt, zal hij doorbranden of een luid knallend geluid maken. Als dat gebeurt, zal de projector niet opnieuw inschakelen tot de lampmodule is vervangen. Om de lamp te vervangen, volgt u de procedures die zijn beschreven in de sectie "De lamp vervangen" op pagina's 52-53.

Problemen met de afstandsbediening



Als de afstandsbediening niet werkt

- Controleer of de bedieningshoek van de afstandsbediening $\pm 15^\circ$ horizontaal of $\pm 10^\circ$ verticaal ten opzichte van de IR-ontvanger op de projector is ingesteld.
- Controleer of er geen hindernissen zijn tussen de afstandsbediening en de projector. Ga binnen 7 m (~22 ft) van de projector staan.
- Controleer of de batterij juist is geplaatst.
- Vervang de batterij als deze leeg is.

EXTRA INFORMATIE

Waarschuwingsindicator

Wanneer de waarschuwingsindicatoren (zie hieronder) oplichten of knipperen, wordt de projector automatisch uitgeschakeld:

- Wanneer de LED-indicator "LAMP" rood is opgelicht en de indicator "Aan/Stand-by" rood knippert.
- Wanneer de LED-indicator "TEMP" rood is opgelicht en de indicator "Aan/Stand-by" rood knippert. Dit geeft aan dat de projector oververhit is. In normale omstandigheden kan de projector opnieuw worden ingeschakeld.
- Als de LED-indicator "TEMP" rood knippert en als de indicator "Aan/Stand-by" rood knippert.

Koppel de voedingskabel los van de projector, wacht 30 seconden en probeer het opnieuw. Als de waarschuwingsindicator oplicht of knippert, moet u contact opnemen met een servicecentrum in de buurt voor hulp.

Berichten LED-lamp

Bericht	LED Aan/Stand-by		Temperatuur-LED	Lamp-LED
	(Rood)	(Blauw)	(Rood)	(Rood)
Stand-bytoestand (Ingang voedingskabel)	Stabiel licht			
Inschakelen (opwarmen)		Knipperend (0,5 sec uit / 0,5 sec aan)		
Inschakelen en lampverlichting		Stabiel licht		
Power off (afkoelen)		Knipperend (0,5 sec uit / 0,5 sec aan). Terug naar stabiel rood lampje wanneer de koelventilator uitschakelt.		
Fout (lamp defect)	Knipperend			Stabiel licht
Fout (Vent.defect)	Knipperend		Knipperend	
Fout (Over temp.)	Knipperend		Stabiel licht	
Stand-bytoestand (Inbrandingsmodus)		Knipperend		
Inbranden (waarschuwing)		Knipperend		
Inbranden (afkoelen)		Knipperend		
Inbranden (Lampverlichting)		Knipperend (3 sec aan / 1 sec uit)		
Inbranden (Lamp uit)		Knipperend (1 sec aan / 3 sec uit)		

EXTRA INFORMATIE

- Uitschakelen:



- Temperatuurwaarschuwing:

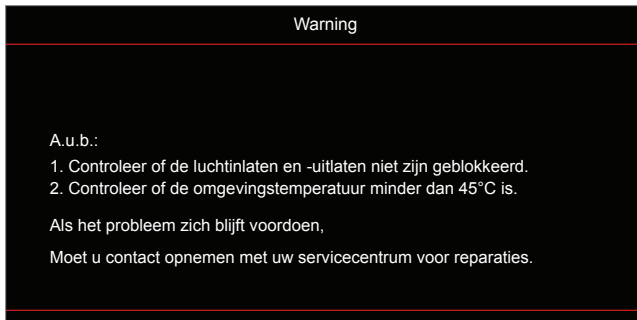

- Lampwaarschuwing:



- Ventilator defect:



- Uitschakelwaarschuwing:



EXTRA INFORMATIE

Specificaties

Optisch	Beschrijving
Maximale resolutie	- Grafisch tot 2160p@60Hz - Maximum resolutie: HDMI1 (2.0): 2160p@60Hz HDMI2 (2.0): 2160p@60Hz
Oorspronkelijke resolutie	(zonder actuator) 1920x1080
Lens	Handmatige zoom en handmatige scherpstelling
Beeldgrootte (diagonaal)	34,1"~302,4", geoptimaliseerd@breed 82"(2,2m)
Projectieafstand	1,2~8,1m, geoptimaliseerd@1,61m

Elektrisch	Beschrijving
Ingangen	- HDMI V2.0 x2 - VGA-ingang - Audio-ingang 3,5mm - USB-A x2 (1 voor service, 1 voor Alexa) - USB3.0 (voor 5V PWR 1,5A of USB/Wi-Fi-dongle) - USB2.0 - RS232C bol (9 pennen d-sub) - RJ-45 (ondersteuning webregeling)
Uitgangen	- Audio-uitgang 3,5mm - SPDIF-uitgang - 12 V activering (stekker van 3,5mm)
Kleurenreproductie	1073,4 miljoen kleuren
Scansnelheid	Horizontale scanfrequentie: 15,375 ~ 91,146 KHz Verticale scanfrequentie: 24 ~ 85 Hz (120Hz voor projector met 3D-functie)
Ingebouwde luidspreker	2x luidsprekers van 5W
Stroomvereisten	100 - 240 V \pm 10%, wisselstroom 50/60 Hz
Ingangsstroom	3,8A -1,0A

Mechanisch	Beschrijving
Installatiestand	Voor, achter, plafond - Voor, achter - boven
Afmetingen (B x D x H)	- 392,6 x 281,6 x 118,4 mm (zonder voetjes) - 392,6 x 281,6 x 129 mm (met voetjes)
Gewicht	6,5 \pm 0,5 kg
Omgevingsomstandigheden	Werkt bij 5 ~ 40°C, 10% tot 85% vochtigheid (niet-condenserend)

Opmerking: Alle specificaties kunnen zonder voorafgaande kennisgeving worden gewijzigd.

EXTRA INFORMATIE

Alexa configureren



Voor het configureren en koppelen van uw Alexa-projector, scant u de QR-code of gaat u naar de URL: <https://www.optoma.com/support/download>



EXTRA INFORMATIE

Wereldwijde kantoren Optoma

Neem contact op met uw lokaal kantoor voor reparaties of ondersteuning.



VSA

3178 Laurelview Ct.
Fremont, CA 94538, USA
www.optomausa.com

 888-289-6786
 510-897-8601
 services@optoma.com



Canada

3178 Laurelview Ct.
Fremont, CA 94538, USA
www.optomausa.com

 888-289-6786
 510-897-8601
 services@optoma.com

Latijns-Amerika

3178 Laurelview Ct.
Fremont, CA 94538, USA
www.optomausa.com

 888-289-6786
 510-897-8601
 services@optoma.com



Europa

Unit 1, Network 41, Bourne End Mills,
Hemel Hempstead, Herts,
HP1 2UJ, United Kingdom
www.optoma.eu
Tel. service: +44 (0)1923 691865

 +44 (0) 1923 691 800
 +44 (0) 1923 691 888
 service@tsc-europe.com



Benelux BV

Randstad 22-123
1316 BW Almere
The Netherlands
www.optoma.nl

 +31 (0) 36 820 0252
 +31 (0) 36 548 9052



Frankrijk

Bâtiment E
81-83 avenue Edouard Vaillant
92100 Boulogne Billancourt, France

 +33 1 41 46 12 20
 +33 1 41 46 94 35
 savoptoma@optoma.fr



Spain

C/ José Hierro,36 Of. 1C
28522 Rivas VaciaMadrid,
Spain

 +34 91 499 06 06
 +34 91 670 08 32



Duitsland

Wiesenstrasse 21 W
D40549 Düsseldorf,
Germany

 +49 (0) 211 506 6670
 +49 (0) 211 506 66799
 info@optoma.de

Scandinavië



Lerpeveien 25
3040 Drammen
Norway

 +47 32 98 89 90
 +47 32 98 89 99
 info@optoma.no

PO.BOX 9515
3038 Drammen
Norway

Korea

WOOMI TECH.CO.,LTD.
4F, Minu Bldg.33-14, Kangnam-Ku,
Seoul,135-815, KOREA
korea.optoma.com

 +82+2+34430004
 +82+2+34430005



Japan

東京都足立区綾瀬3-25-18
株式会社オーエス
コンタクトセンター: 0120-380-495

 info@os-worldwide.com
www.os-worldwide.com



Taiwan

12F., No.213, Sec. 3, Beixin Rd.,
Xindian Dist., New Taipei City 231,
Taiwan, R.O.C.
www.optoma.com.tw

 +886-2-8911-8600
 +886-2-8911-6550
 services@optoma.com.tw
asia.optoma.com



Hongkong

Unit A, 27/F Dragon Centre,
79 Wing Hong Street,
Cheung Sha Wan,
Kowloon, Hong Kong

 +852-2396-8968
 +852-2370-1222
www.optoma.com.hk

China

5F, No. 1205, Kaixuan Rd.,
Changning District
Shanghai, 200052, China

 +86-21-62947376
 +86-21-62947375
www.optoma.com.cn



P/N:36.7CM08G001-A