

Plochý panel



OBSAH

BEZPEČNOST	5
Bezpečnostní pokyny	5
Autorská práva	6
Zřeknutí se odpovědnosti	6
Definice ochranných známek	6
Prohlášení FCC	6
Upozornění FCC.....	6
Prohlášení o shodě pro země EU.....	7
WEEE	7
ENERGY STAR	7
Low Blue Light a zdravý zrak.....	7
Co je technologie Low Blue Light?	7
Interval přestávek	7
Pohled na vzdálené objekty	7
Jak procvičovat oči?	7
ÚVOD.....	8
Obsah balení	8
Standardní příslušenství.....	8
Doplňkové příslušenství	9
Popis produktu.....	10
Pohled zepředu	10
Pohled zezadu.....	11
Dálkový ovladač	13
NASTAVENÍ A INSTALACE	15
Montáž na stěnu	15
Rozměry držáku na stěnu	16
Stojanová montáž (volitelné)	19
Používání dálkového ovladače.....	22
Vložení/výměna baterií dálkového ovladače	22
Dosah dálkového ovladače	23
Připojení	24
Připojení napájení	24
Připojení externích zařízení.....	24

POUŽÍVÁNÍ DISPLEJE	30
Zapnutí/vypnutí napájení	30
Průvodce instalací	31
ZÁKLADNÍ OVLÁDÁNÍ	33
Přehled hlavní obrazovky	33
Prohlížení nedávných úkolů	34
Nabídka OSD	35
Nabídka Zástupce	36
Konfigurace nastavení obrazu	40
Konfigurace nastavení zobrazení	41
Konfigurace nastavení zvuku	42
Zobrazení informací o zařízení	43
Nabídka Nastavení Android	44
Individuální nastavení systému	45
Konfigurování nastavení sítě	48
Konfigurace nastavení zařízení	50
Konfigurace nastavení zabezpečení	54
Konfigurace nastavení systému	58
POUŽÍVÁNÍ APLIKACÍ	63
Creative Cast	64
Podporované operační systémy pro vysílání	64
Speciální sdílení	64
Mobilní zařízení	65
Počítač	67
Nastavení Creative Cast	71
Tvořivá tabule	72
Správce souborů	78
Správa souborů	78
Cloudové úložiště	80
Přehrávání multimediálních souborů	83
ck	87
Prohlížeč	87
Optoma Marketplace	88
Strážce	89
Přehrávač médií	90
Vytváření seznamu stop	90
Správa seznamu skladeb	92
Rychlý přístup	97
WPS Office	98
Optoma Management Suite (OMS)	99

DODATEČNÉ INFORMACE 102

Rozměry	102
55 palců	102
65 palců	103
75 palců	104
86 palců	105
98 palců	106
Podporované obnovovací frekvence	107
Seznam funkcí protokolu RS232	109
Uspořádání kolíků RS232	109
Ovládací připojení RS232 RJ45	109
Příkaz SET	110
Příkaz GET	113
Indikátor LED	115
Informace o portu	115
Odstraňování problémů	117
Údržba	118
Čištění obrazovky	118
Čištění předního rámečku	118
Globální zastoupení OPTOMA	119

BEZPEČNOST

Dodržujte prosím veškeré výstrahy, varování a provádějte údržbu podle pokynů v této uživatelské příručce.

Bezpečnostní pokyny

- Používejte pouze doplňky specifikované výrobcem.
- Neblokujte větrací otvory. Aby zařízení správně fungovalo a nepřehřívalo se, doporučujeme jej umístit na takové místo, na kterém nebude omezeno větrání. Neumísťujte zařízení do uzavřeného prostoru, jako je knihovna nebo skříň, kde je omezeno proudění vzduchu.
- Zařízení nepoužívejte v blízkosti vody nebo vlhkosti. Aby se omezilo nebezpečí požáru a/nebo úrazu elektrickým proudem, nevystavujte zařízení dešti ani vlhkosti.
- Neumísťujte zařízení v blízkosti zdrojů tepla, například radiátorů, ohřívače, kamen nebo jiných spotřebičů, jako například zesilovačů, které vyzařují teplo.
- Zabraňte vniknutí předmětů nebo tekutin do zařízení. Mohou se dostat do kontaktu s porty o vysokém napětí a způsobit zkrat, který by mohl mít za následek požár nebo úraz elektrickým proudem.
- Zařízení neumísťujte na nestabilní místo. Zařízení by mohlo spadnout a způsobit zranění nebo se poškodit.
- Neumísťujte zařízení na místa, na kterých by mohl být vystaveno vibracím nebo nárazu.
- K ovládání dotykové obrazovky nepoužívejte žádné tvrdé nebo ostré předměty.
- Pokud došlo k fyzickému poškození nebo nesprávnému použití zařízení, nepoužívejte jej. Mezi příklady fyzického poškození/nesprávného použití patří (ale bez omezení):
 - Došlo k pádu zařízení.
 - Došlo k poškození napájecího kabelu nebo zástrčky.
 - Došlo k potřísnění zařízení tekutinou.
 - Zařízení bylo vystaveno dešti nebo vlhkosti.
 - Do zařízení spadl cizí předmět nebo se něco uvolnilo uvnitř zařízení.
- Nepokoušejte se opravit toto zařízení vlastními silami. Po otevření skříňky nebo odložení krytu budete vystaveni nebezpečnému napětí a jiným rizikům. Před odesláním zařízení na opravu kontaktujte společnost Optoma.
- Nebudete-li zařízení delší dobu používat, odpojte zástrčku napájecího kabelu od elektrické zásuvky.
- Před uskladněním vyjměte baterii/baterie z dálkového ovladače. Zůstanou-li baterie delší dobu v ovladači, mohou vytéct.
- Před čištěním zařízení vypněte a odpojte zástrčku napájecího kabelu z elektrické zásuvky.
- K očištění krytu použijte měkký suchý hadřík mírně navlhčený čistícím prostředkem. Zařízení nečistěte abrazivními čistícími prostředky, vosky nebo rozpouštědly.
- Seznamte se všemi bezpečnostními symboly na skřínce přístroje.
- Toto zařízení smí opravovat pouze kvalifikovaný servisní pracovník.

Autorská práva

Tato publikace, včetně všech fotografií, obrázků a softwaru, je chráněna mezinárodními zákony na ochranu autorských práv a veškerá práva jsou vyhrazena. Bez písemného souhlasu autora je zakázáno reprodukování této příručky nebo jakéhokoli obsaženého materiálu.

© Autorská práva 2023

Zřeknutí se odpovědnosti

Změny informací v tomto dokumentu bez předchozího upozornění vyhrazeny. Výrobce neposkytuje žádná ujištění ani záruky s ohledem na obsah tohoto dokumentu a výslovně se zříká jakékoli záruky obchodovatelnosti nebo vhodnosti pro určitý účel. Výrobce si dále vyhrazuje právo pravidelně ověřovat a měnit obsah tohoto dokumentu bez předchozího upozornění.

Definice ochranných známek

Kensington je ochranná známka společnosti ACCO Brand Corporation registrovaná v USA. Vydané registrace a podané patentové přihlášky v dalších zemích na celém světě.

HDMI, logo HDMI a rozhraní High-Definition Multimedia Interface jsou ochranné známky nebo registrované ochranné známky společnosti HDMI Licensing LLC v USA a dalších zemích.

Google, logo Google a Disk Google jsou ochranné známky nebo registrované ochranné známky společnosti Google LLC.

OneDrive je ochranná známka a značka společnosti Microsoft Corporation.

Všechny ostatní názvy produktů použité v této příručce jsou majetkem příslušných vlastníků a jsou uznávány.

Prohlášení FCC

Toto zařízení bylo testováno a splňuje limity pro digitální zařízení třídy B podle předpisů FCC, část 15. Tato omezení mají poskytnout rozumnou ochranu před škodlivým rušením pro instalace v obytných prostorách.

Zařízení vytváří, používá a může vyzařovat elektromagnetické záření na rádiových frekvencích a při zanedbání pokynů pro instalaci a používání může způsobit nežádoucí rušení rozhlasového a televizního vysílání. Ale neexistuje žádná záruka, že v konkrétní instalaci nedojde k rušení. Pokud je při vypnutí a zapnutí zařízení evidentní, že způsobuje nežádoucí rušení příjmu rozhlasového nebo televizního vysílání, doporučujeme uživateli pokusit se odstranit toto rušení některým z následujících opatření:

- Přesměrujte nebo přemístěte přijímací anténu.
- Zvětšete vzdálenost mezi daným zařízením a přijímačem.
- Připojte zařízení do zásuvky na jiném okruhu, než do kterého je připojen přijímač.
- Poradte se s prodejcem nebo odborným TV/radiotechnikem.

Upozornění FCC

Tento přístroj splňuje požadavky části 15 pravidel FCC. Provoz vyžaduje splnění následujících dvou podmínek:

(1) toto zařízení nesmí způsobit nežádoucí rušení signálu a

(2) toto zařízení musí akceptovat jakékoli vnější rušení včetně rušení, které by způsobilo nežádoucí činnost.

Poznámka: Uživatelé v Kanadě

Toto zařízení třídy B splňuje kanadské předpisy CAN ICES-3 (B)/NMB-003 (B).

Remarque à l'intention des utilisateurs canadiens

Cet appareil numérique de la classe B est conforme à la norme NMB-003 du Canada.

Prohlášení o shodě pro země EU

- EMC Směrnice 2014/30/EU (včetně dodatků)
- Nízkonapěťová směrnice 2014/35/EU

WEEE



Pokyny pro likvidaci

Toto elektronické zařízení nelikvidujte společně s komunálním odpadem. Na snížení možného znečištění životního prostředí a pro zabezpečení co nejvyšší míry jeho ochrany toto zařízení přiměřeným způsobem recyklujte.

ENERGY STAR



ENERGY STAR je dobrovolný program Agentury pro ochranu životního prostředí USA, který pomáhá podnikům a jednotlivcům šetřit peníze a chránit naše klima prostřednictvím vynikající energetické účinnosti. Produkty, které získaly ENERGY STAR, zabraňují emisím skleníkových plynů tím, že splňují přísná kritéria energetické účinnosti nebo požadavky stanovené Agenturou pro ochranu životního prostředí USA. Následující logo se objevuje na všech modelech s certifikací ENERGY STAR:

Tento produkt splňuje podmínky programu ENERGY STAR v nastavení „Standardní režim“ a toto je nastavení, ve kterém bude dosaženo úspory energie. Změna nastavení obrazu ve standardním režimu nebo povolení jiných funkcí zvýší spotřebu energie, která by mohla překročit limity nezbytné pro získání hodnocení ENERGY STAR. Více informací o programu Energy Star najdete na EnergyStar.gov.

Low Blue Light a zdravý zrak

Co je technologie Low Blue Light?

Technologie Low Blue Light redukuje modré světelné spektrum vyzařované vaším produktem. Poškození zraku modrým světelným spektrem se projevuje především patologickým poškozením očí a poškozením rytmu lidského těla, které vedou ke krátkozrakosti, šedému zákalu a makulárnímu onemocnění.

Certifikace Low Blue Light: jedná se o certifikační projekt, který má vyhodnotit, zda zobrazovací zařízení splňuje požadavky na fotobiologickou bezpečnost a bezpečnost proti UV záření.

Poznámka: Pro splnění certifikátu TUV Rheinland redukce modrého světelného spektra musí být splněny následující podmínky:

- Režim zobrazení je *Prezentace*
- Teplota barev je *Standardní*
- Redukce modrého světla je *100*.

Interval přestávek

Po každé hodině nepřetržitého používání obrazovky doporučujeme 10 minutovou přestávku.

Poznámka: Nezapomeňte často mrkat očima, abyste je udrželi zdravé a předešli vysychání.

Pohled na vzdálené objekty

Během přestávky se dívejte na vzdálené předměty nebo zavřete oči. To pomáhá uvolnit váš ciliární (zaostřovací) sval a předchází únavě očí.

Jak procvičovat oči?

1. Držte ukazováček několik palců od oka.
2. Zaměřte se na svůj prst.
3. Pomalu oddalujte prst od obličeje a držte se zaostřený.
4. Podívejte se na chvíli jinam, do dálky.
5. Zaměřte se na natažený prst a pomalu jej přibližujte zpět k oku.

ÚVOD

Obsah balení

Produkt opatrně rozbalte a zkontrolujte, zda máte položky uvedené v seznamu standardního příslušenství. Podle modelu, specifikace nebo regionu, ve kterém byl produkt zakoupen, nemusí být některé volitelné příslušenství k dispozici. Další informace získáte v místě zakoupení. Některé příslušenství se může lišit podle regionu.

Záruční list je poskytován pouze v některých specifických regionech. Podrobné informace vám poskytne prodejce.

Standardní příslušenství

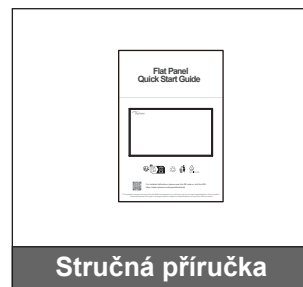
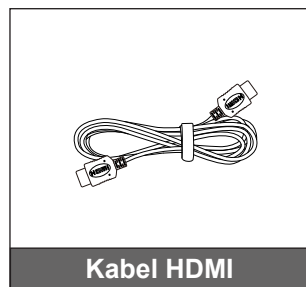
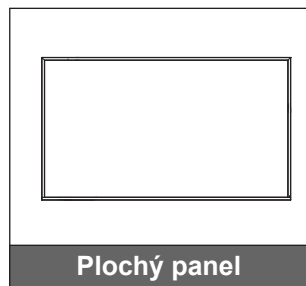

Poznámka: Informace o záruce naleznete na adrese www.optoma.com.

ÚVOD

Doplňkové příslušenství

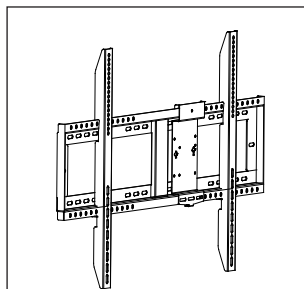

Nástěnný držák Vesa
55" ~ 65" (WIB6560A)
75" ~ 98" (WIB9080A)

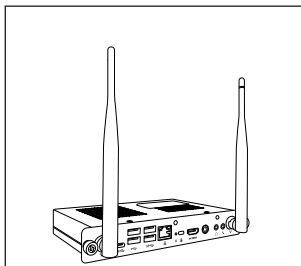

OPS Slot-in PC

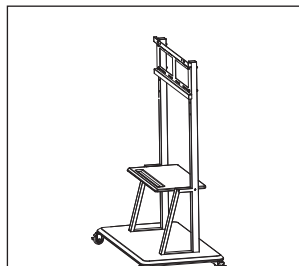

Držák na stojan

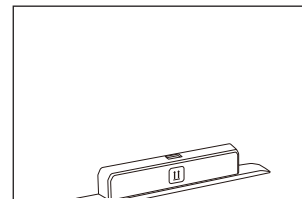

Adaptér Wi-Fi dongle
SI07B (volitelně podle
regionu)

ÚVOD

Popis produktu

Pohled zepředu

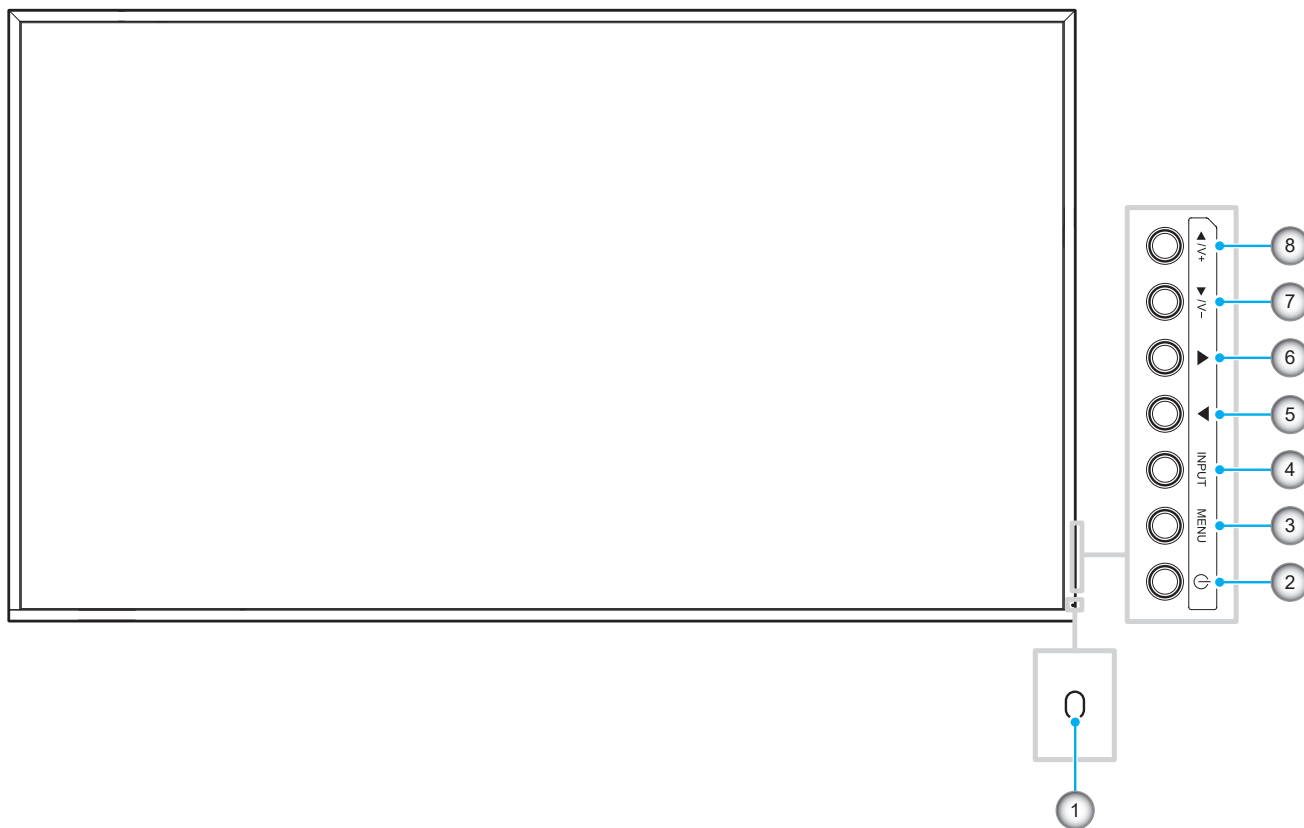

Č.	Položka
1.	Indikátor LED
2.	Tlačítko napájení
3.	Tlačítko nabídky
4.	Tlačítko Vstup

Č.	Položka
5.	Tlačítko Levé (◀)
6.	Tlačítko Pravé (▶)
7.	Tlačítko Dolů (▼) / snížení hlasitosti
8.	Tlačítko Nahoru (▲) / zvýšení hlasitosti

Poznámka: Když se objeví OSD nabídka, tlačítko **Vstup** lze použít jako tlačítko výběru.

ÚVOD

Pohled zezadu

55palcový panel

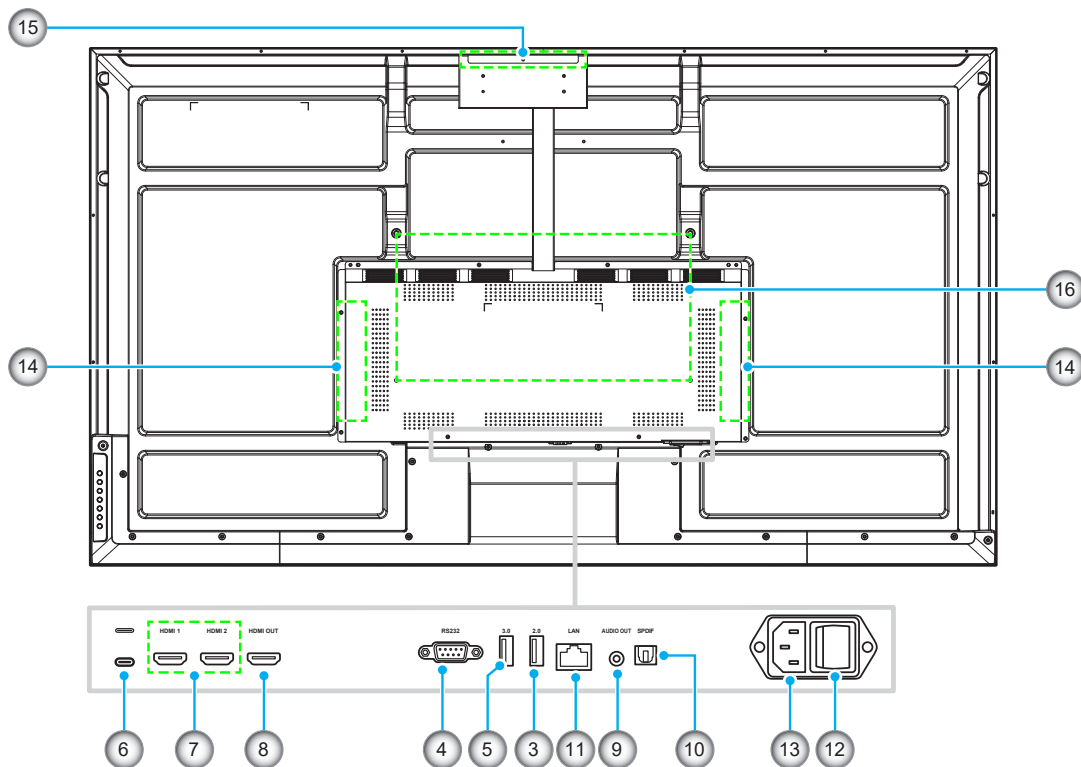

65palcový/75palcový/86palcový/98palcový panel

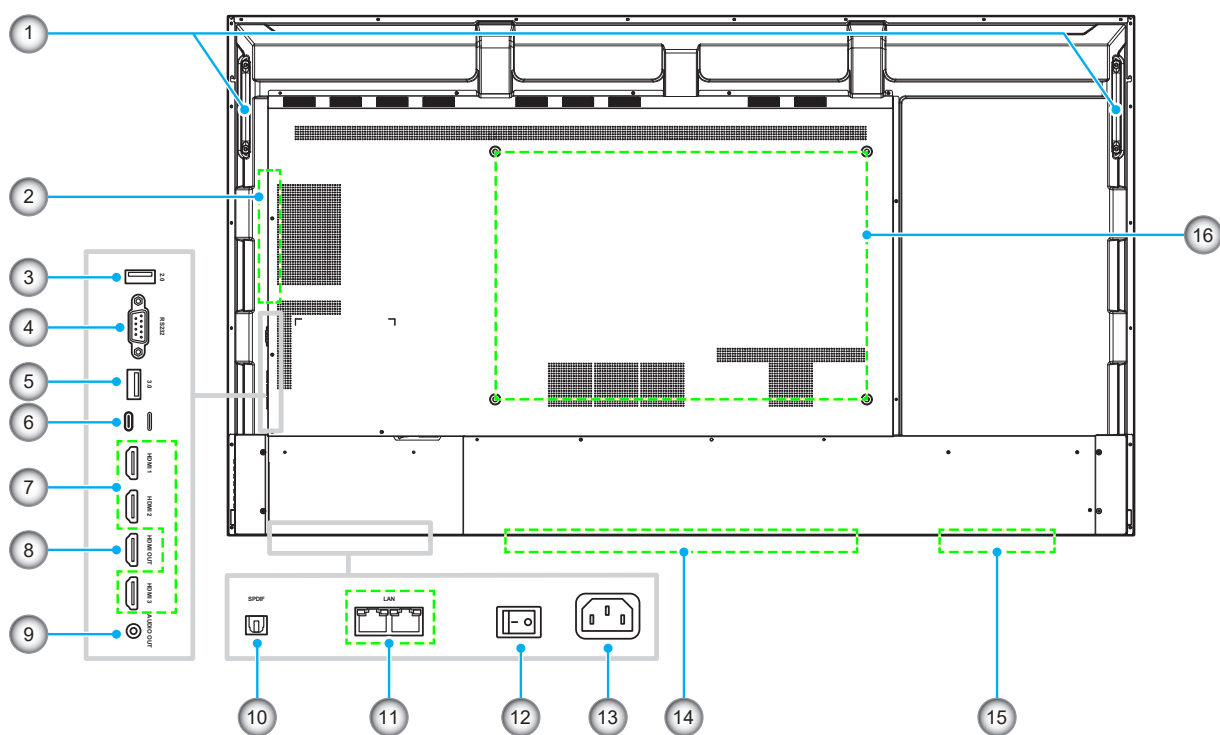

ÚVOD

Č.	Položka	Č.	Položka
1.	Držadla (x2)	9.	Zdíčka výstupu zvuku
2.	Port OPS	10.	Port SPDIF
3.	Port USB 2.0	11.	Port(y) LAN
4.	Port RS232	12.	Vypínač
5.	Port USB 3.0	13.	Port vstupu AC 100 - 240 V
6.	Port USB Type-C	14.	Reproduktory (2x)
7.	Porty HDMI	15.	Otvor pro připojení síťového modulu
8.	Port výstupu HDMI 2.0	16.	Montážní otvory pro nástěnný držák

Poznámka:

- *Dva vstupní porty HDMI podporují CEC.*
- *Port USB Type-C podporuje DisplayPort 1.2 a napájení (65 W).*
- *Port Android a HDMI 3 nepodporují funkci výstupu HDMI.*

ÚVOD

Dálkový ovladač

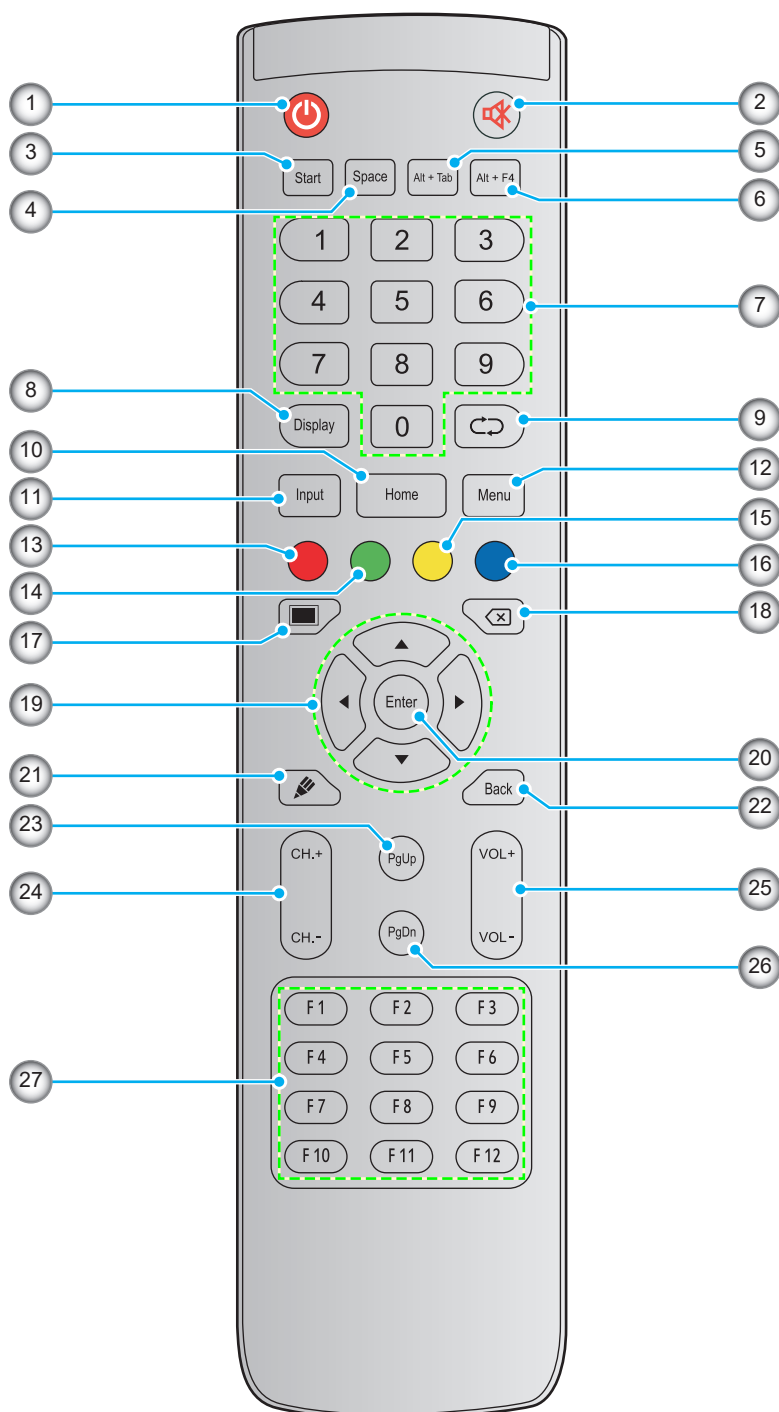

Č.	Tlačítko	Popis
1.	Napájení (🔌)	Slouží k zapnutí/vypnutí plochého panelu.
2.	Ztlumení (🔇)	Slouží k dočasnému vypnutí zvuku.
3.	Spustit	Provede stejnou funkci jako klávesa Windows na klávesnici počítače.
4.	Mezera	Provedte stejnou funkci jako klávesa Mezerník na klávesnici počítače.
5.	Alt+Tab	Provede stejnou funkci jako klávesy Alt a Tab na klávesnici počítače. Stisknutím obou kláves můžete přepínat mezi všemi otevřenými aplikacemi (okny).

ÚVOD

Č.	Tlačítko	Popis
6.	Alt+F4	Provede stejnou funkci jako klávesy Alt a F4 na klávesnici počítače. Stisknutím obou kláves můžete zavřít aktuální okno.
7.	Číselná tlačítka	Tlačítka pro zadávání čísel
8.	Displej	Zobrazí aktuální vstupní zdroj a informace.
9.	Opakovat (↻)	Zobrazí poslední aplikace.
10.	Home (Na výchozí stránku)	Návrat na hlavní stránku
11.	Vstup	Slouží k výběru zdroje vstupu.
12.	Nabídka	Zobrazí nebo skryje nabídku OSD.
13.	Červená (●)	Slouží k zamknutí nebo odemknutí funkce tlačítka Napájení (na panelu).
14.	Zelená (●)	Slouží k zamknutí nebo odemknutí funkce tlačítka Napájení (na panelu).
15.	Žlutá (●)	Žádná funkce.
16.	Modrá (●)	Znehybní obrazovku.
17.	Prázdná (■)	Zobrazí se prázdná obrazovka.
18.	Backspace (⌫)	Provádí stejnou funkci jako klávesa Backspace na klávesnici počítače.
19.	Navigační tlačítka (▲▼◀▶)	Slouží k výběru položky nebo možnosti.
20.	Vstoupit	Slouží k potvrzení výběru.
21.	Kreativní tabule (🖌)	Spustí aplikaci Tvořivá tabule .
22.	Zpět	Slouží k přechodu na předchozí obrazovku.
23.	PgUp	Provádí stejnou funkci jako klávesa PgUp na klávesnici počítače.
24.	Tlačítka kanálů	Žádná funkce.
25.	Tlačítka hlasitosti	Slouží k úpravě hlasitosti.
26.	PgDn	Provádí stejnou funkci jako klávesa PgDn na klávesnici počítače.
27.	Funkční klávesy (F1 ~ F12)	Provádí stejnou funkci jako funkční klávesy F1 ~ F12 na klávesnici počítače.

Poznámka: Pokud PC modul není nainstalován do slotu OPS, všechny klávesy související s počítačem nebudou mít žádnou funkci

NASTAVENÍ A INSTALACE

Montáž na stěnu

Použijte pouze volitelnou sadu pro montáž na stěnu schválenou společností Optoma (k dispozici samostatně). Sada bude obsahovat následující položky:

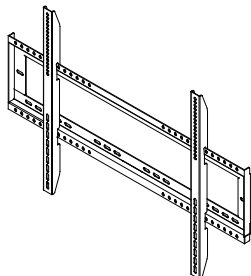

Dvojité montážní konzole a držák na stěnu



Šroub **A** (x4)



Šroub **B** (x8)



Šroub **C** (x2)



Kotva (x8)



Podložka (x8)

Poznámka:

- S modelem WIB6560A jsou dvě balení pro šroub **A**. Šrouby M6 pro N3551K a šrouby M8 pro N3651K.
- S modelem WIB9080A pouze jedno balení pro šroub **A**. Šrouby M8 pro N3751K, N3861K a N3981K.

NASTAVENÍ A INSTALACE

Rozměry držáku na stěnu

Název modelu	Mřížka VESA	Typ a délka šroubu
55 palců	400 x 200 mm	M6*12L
65 palců	600 x 400 mm	M8*25L
75 palců	800 x 400 mm	M8*25L
86 palců	800 x 600 mm	M8*25L
98 palců	800 x 600 mm	M8*25L

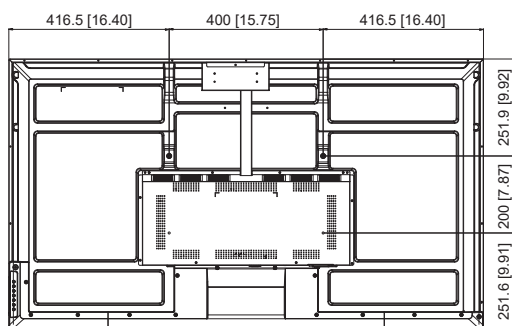

55 palců

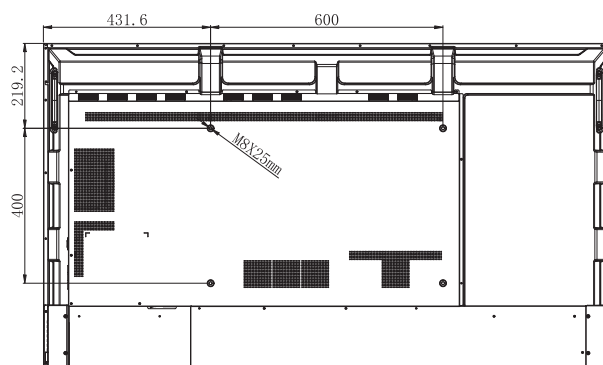

65 palců

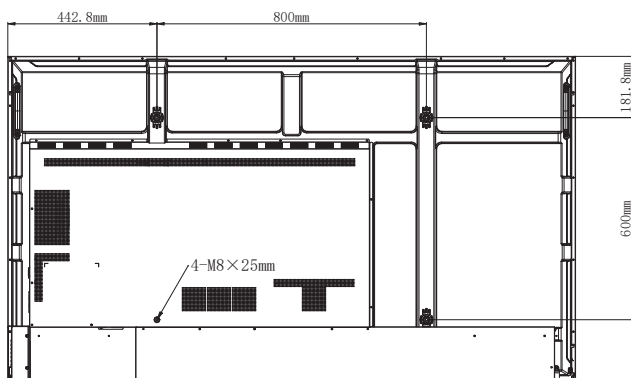

75 palců

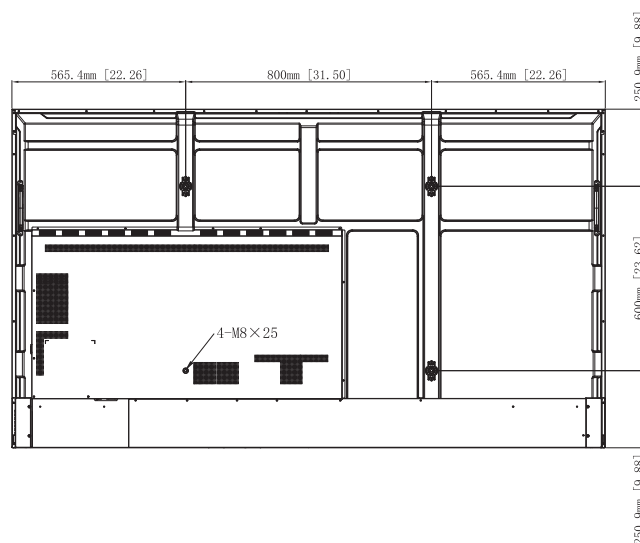

86 palců

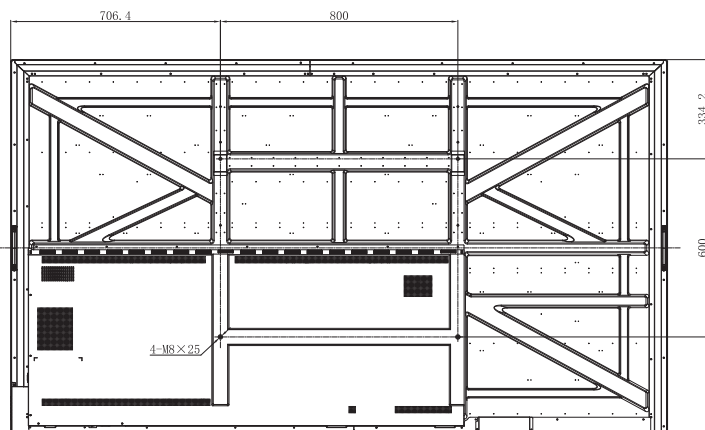

98 palců

NASTAVENÍ A INSTALACE

Při instalaci panelu na stěnu postupujte podle následujících kroků:

1. Nainstalujte dvojité montážní konzole na zadní stranu panelu. Poté zajistěte konzole čtyřmi šrouby (A).

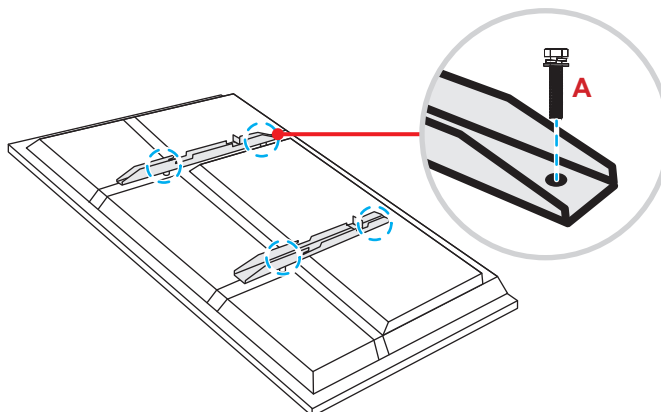

2. V místě montáže vyvrtejte osm malých otvorů a do otvorů vložte kotvy.

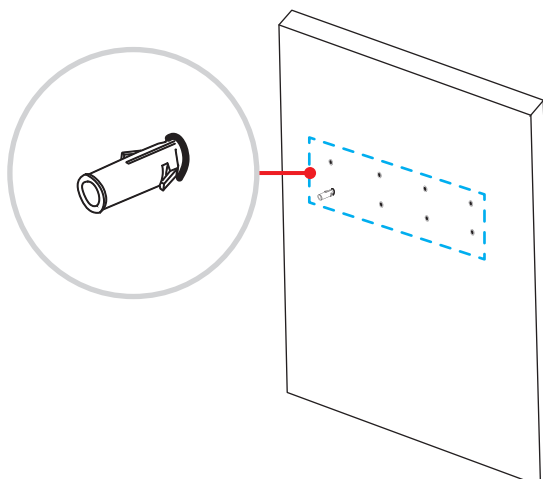

3. Umístěte držák na stěnu a poté jej zajistěte pomocí osmi šroubů (B) s použitím podložek do nainstalovaných kotev na stěně.

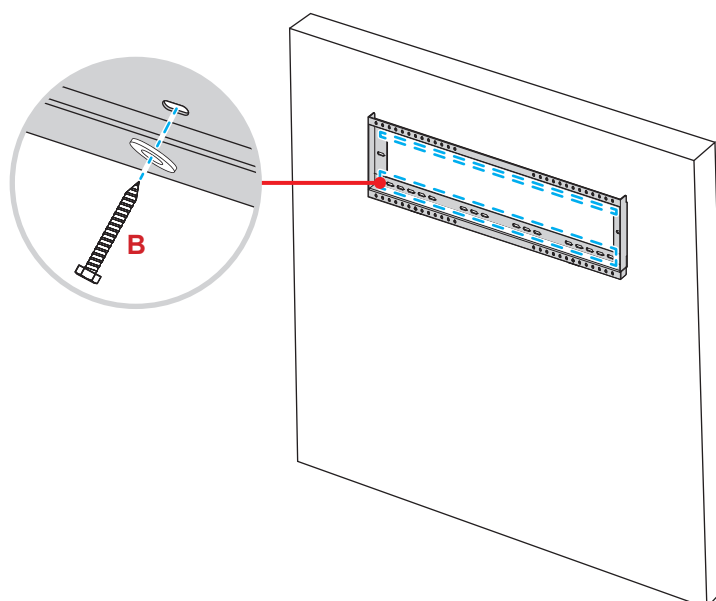

NASTAVENÍ A INSTALACE

4. Vyrovnajte a zavěste dvojitě montážní konzole na držák na stěnu.

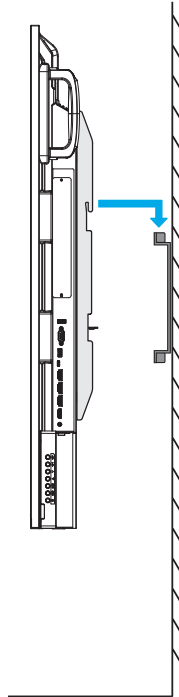

5. Zajistěte dvojitě montážní konzole a držák na stěnu pomocí dvou šroubů (C).

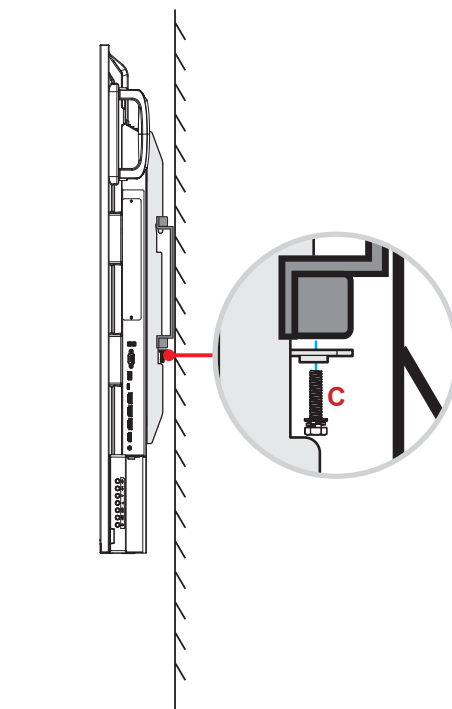

Poznámka:

- Maximální nosnost sady držáku na stěnu: 160 kg (352 lbs).
- Držák na stěnu by měl být instalován do betonové stěny, aby byla zajištěna bezpečná instalace. Pokud není k dispozici betonová zeď, doporučuje se místo ní použít stojanovou instalaci. Viz strana 19.
- Šrouby musí být pevně zajištěny; abyste se však vyhnuli poškození montážních konzol, držáku na stěnu nebo panel, šrouby příliš neutahujte.
- Instalaci by měl provést pouze kvalifikovaný technik. V případě nesprávné instalace může dojít k pádu nebo poruše panelu.
- Uvědomte si, že škody vzniklé nesprávnou montáží ruší platnost záruky.

NASTAVENÍ A INSTALACE

Stojanová montáž (volitelné)

Sada pro montáž na stojan obsahuje následující položky:

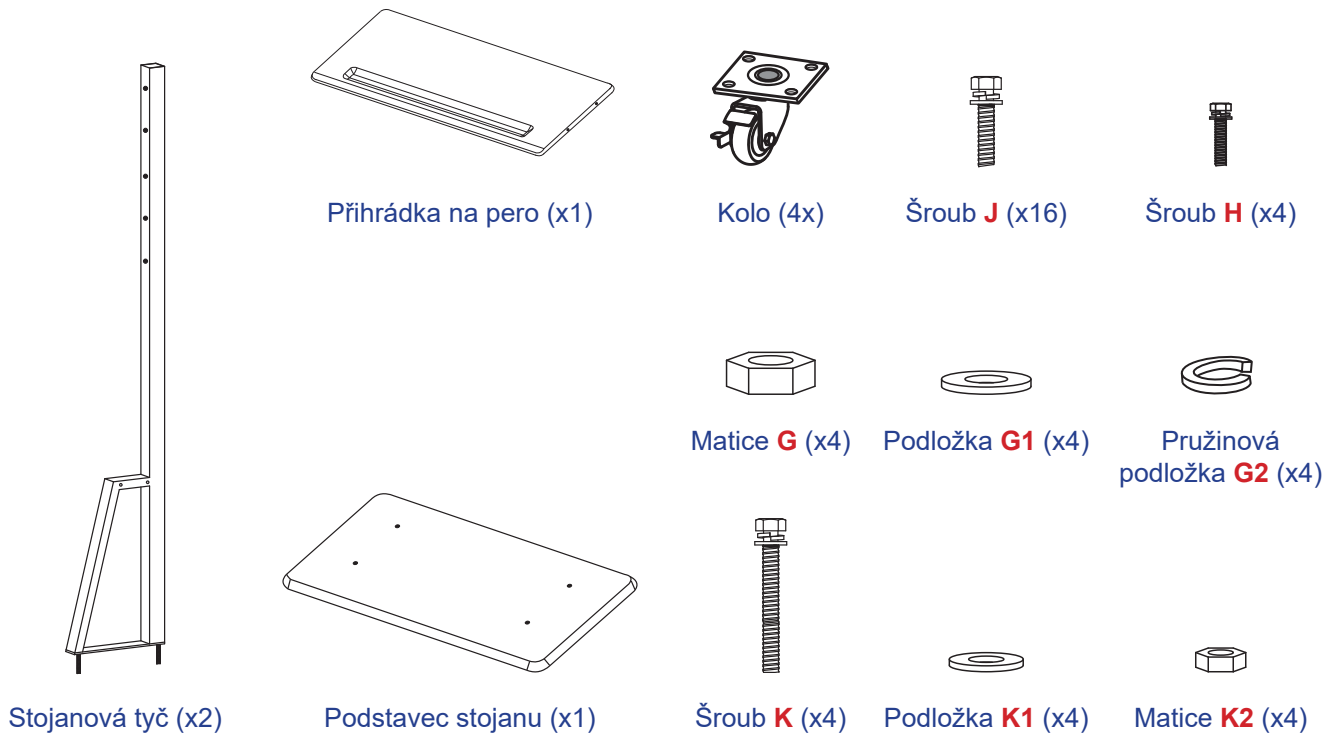

Chcete-li namontovat panel na stojan, postupujte následovně:

1. Nainstalujte dvojité montážní konzole na zadní stranu panelu. Poté zajistěte konzole čtyřmi šrouby (A).

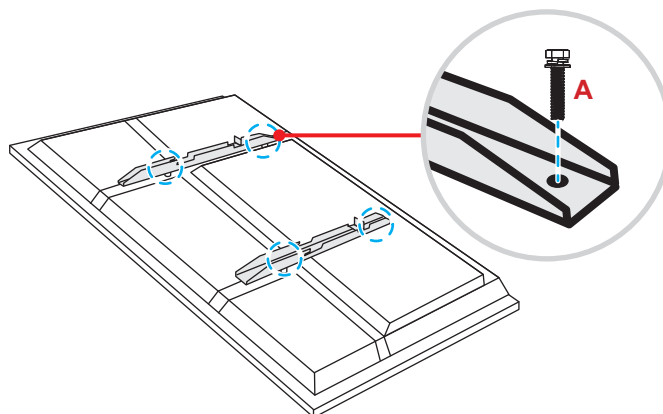

Poznámka:

- Dvojité montážní konzole, držák na stěnu a šrouby (A) jsou součástí sady pro montáž na stěnu. Viz „Montáž na stěnu“ na straně 15.
- Instalace v režimu na výšku podporuje pouze 90 stupňů ve směru hodinových ručiček (LED napájení směřuje dolů).

NASTAVENÍ A INSTALACE

2. Otočte základnu stojanu tak, abyste viděli otvory pro šrouby pro kolo, poté nainstalujte kolo do jeho otvoru a zajistěte jej čtyřmi šrouby (**J**).
Stejný postup zopakujte při instalaci zbývajících tří kol.

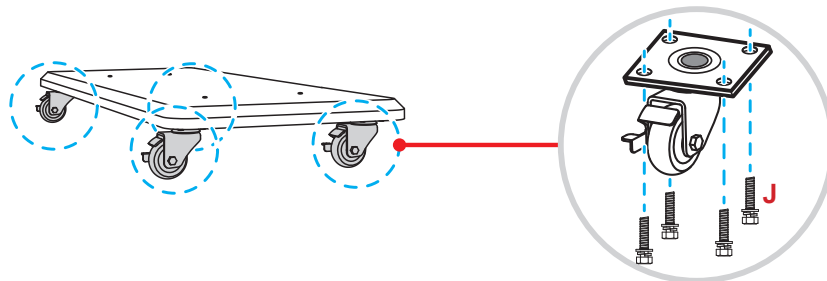

3. Umístěte podstavec stojanu na stabilní povrch, poté nainstalujte tyč stojanu do jeho otvoru a zajistěte oba stojany dvěma maticemi (**G**) s použitím podložek (**G2** a **G1**).
Stejný postup zopakujte při instalaci druhé tyče stojanu.

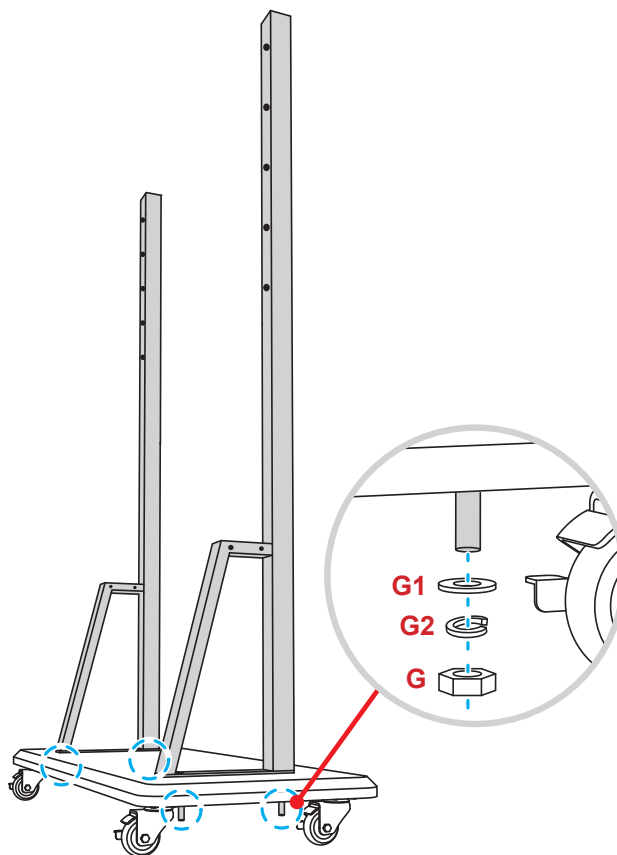

NASTAVENÍ A INSTALACE

4. Zarovnejte přihrádku na pera s otvory pro šrouby ve střední části tyčí a poté přihrádku zajistěte čtyřmi šrouby (H).
5. Nainstalujte držák na stěnu na horní část tyčí a poté provlečte šrouby (K) otvory pro šrouby ze zadní strany tyčí.

***Poznámka:**

- a) Pro co nejbezpečnější použití a abyste se vyhnuli riziku převrácení, nemontujte na stojan ST01 v nejvyšším bodě.
 - b) Při nastavování výšky držáku NESTŮJTE pod stojanem ST01.
6. Na šrouby namontujte podložky (K1) a matice (K2), potom utážením matic (K2) zajistěte držák na místě.

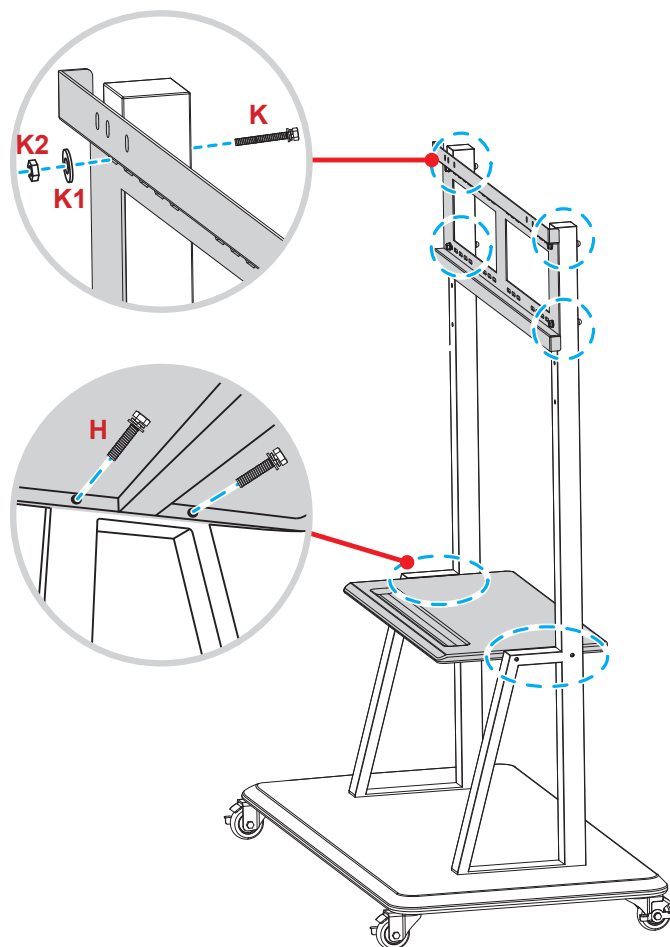

7. Zarovnejte a zavěste dvojitě montážní konzole na instalovaný držák na stěnu na sloupcích stojanu.

***Poznámka:**

Stojan ST01 nepoužívejte ani nepokládejte na nakloněný povrch, protože to může způsobit převalování a/nebo způsobit zranění nebo újmu sobě i ostatním.

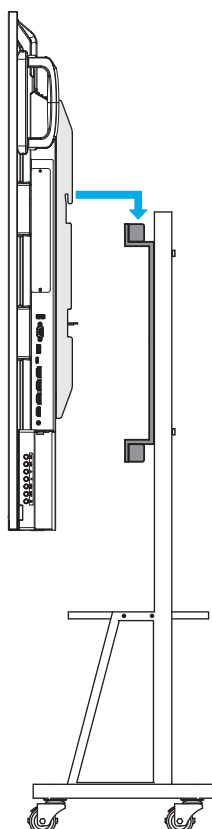

NASTAVENÍ A INSTALACE

Používání dálkového ovladače

Vložení/výměna baterií dálkového ovladače

K dálkovému ovladači jsou dodány dvě (2x) baterie velikosti AAA.

DŮLEŽITÉ! K výměně použijte pouze baterie stejného nebo podobného typu.

1. Sejměte víčko přihrádky baterií.

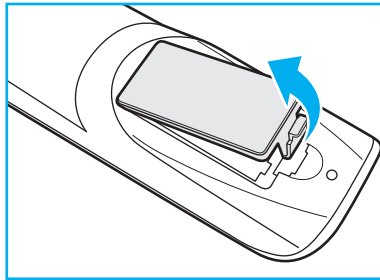

2. Vložte dvě baterie se správně zorientovanou polaritou (+/-) podle obrázku uvnitř přihrádky.

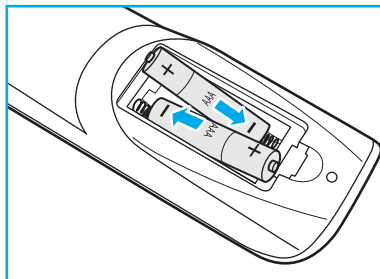

3. Nasad'te víčko.

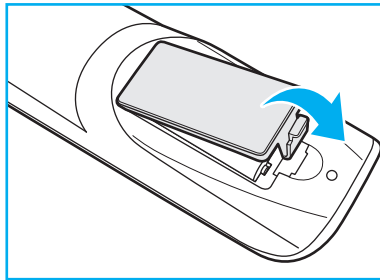

UPOZORNĚNÍ

Při nesprávném použití baterií může dojít k úniku chemických látek nebo k výbuchu. Dodržujte následující pokyny.

- Nekombinujte různé typy baterií. Různé typy baterií mají různé vlastnosti.
- Nesměšujte staré a nové baterie. Kombinováním starých a nových baterií se může zkrátit životnost nových baterií nebo může dojít k úniku chemických látek ze starých baterií.
- Vybité baterie co nejdříve vyjměte. Chemické látky, které mohou uniknout z baterií, mohou při kontaktu s pokožkou způsobit vyrážku. Dojde-li k úniku chemických látek, důkladně je vytřete hadříkem.
- Baterie dodávané s tímto přístrojem mohou mít kratší životnost kvůli podmínkám při skladování.
- Nebudete-li dálkový ovladač delší dobu používat, vyjměte baterie.
- Při likvidaci baterií dodržujte zákony v příslušné oblasti nebo zemi.

NASTAVENÍ A INSTALACE

Dosah dálkového ovladače

Při používání mířte dálkovým ovladačem v rozsahu $\pm 30^\circ$ k infračervenému přijímači na panelu. Vzdálenost mezi dálkovým ovladačem a okénkem infračerveného snímače nesmí přesahovat 8 metrů.

- Odstraňte veškeré překážky mezi dálkovým ovladačem a okénkem infračerveného snímače na panelu, které by mohly blokovat infračervený paprsek.
- Ujistěte se, že infračervený vysílač dálkového ovládání není zastíněn přímým slunečním světlem nebo zářivkami.
- Pokud je dálkový ovladač blízko zářivek invertorového typu, může docházet k přerušení funkce.
- Pokud se ovladač nachází velmi blízko displeje, nemusí fungovat správně.

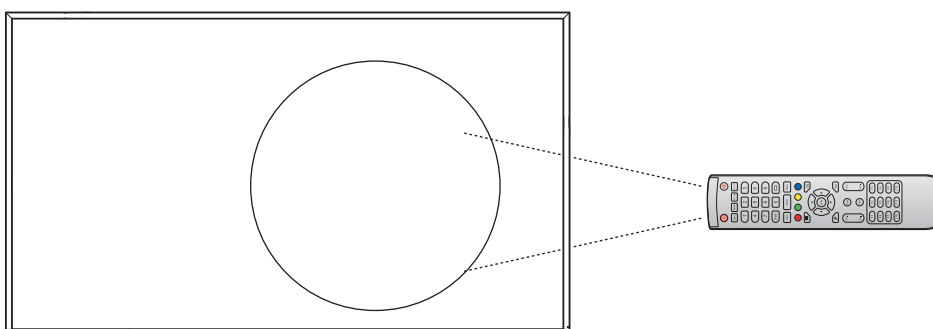

NASTAVENÍ A INSTALACE

Připojení

Připojení napájení

1. Připojte jeden konec napájecího kabelu k napájecí zásuvce na panelu.
2. Připojte druhý konec napájecího kabelu k elektrické zásuvce nebo zdroji napájení.
3. Přepněte přepínač **Napájení** do polohy ZAPNUTO (I). Panel automaticky přejde do pohotovostního režimu.



Připojení externích zařízení

Připojení vstupu HDMI

- Připojte počítač k panelu pomocí kabelu HDMI.

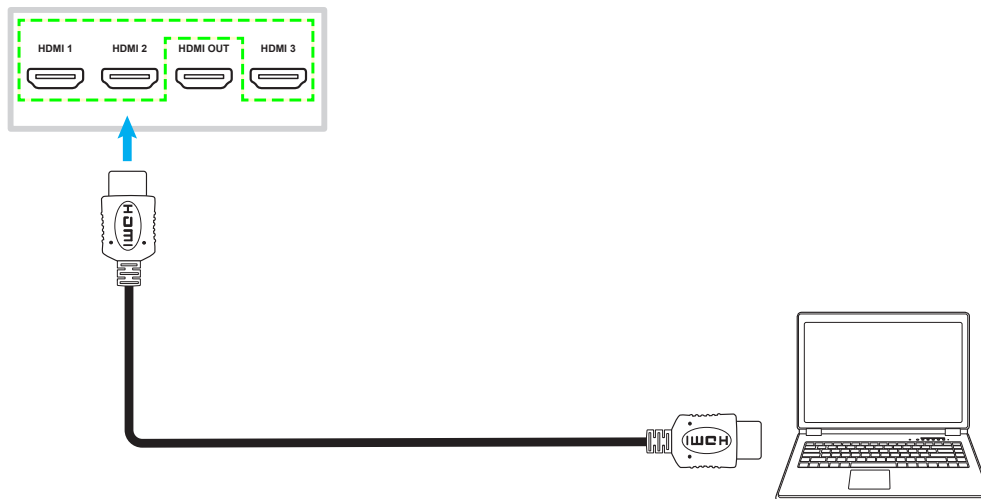

Poznámka: 55 palcový panel je vybaven pouze dvěma porty HDMI.

NASTAVENÍ A INSTALACE

- Připojte zdroj videa k panelu pomocí kabelu HDMI.

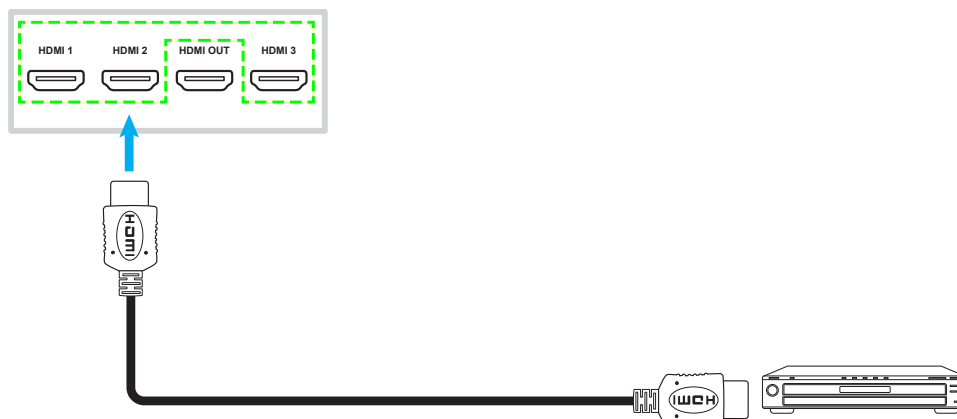

Poznámka: 55 palcový panel je vybaven pouze dvěma porty HDMI.

Kabel USB Type-C

Připojte počítač k panelu pomocí kabelu USB Type-C.

Poznámka:

- Rozhraní USB Type-C lze použít k přenášení signálů zvuku a videa.
- Port USB Type-C také podporuje napájení a poskytuje výkon 65 W.

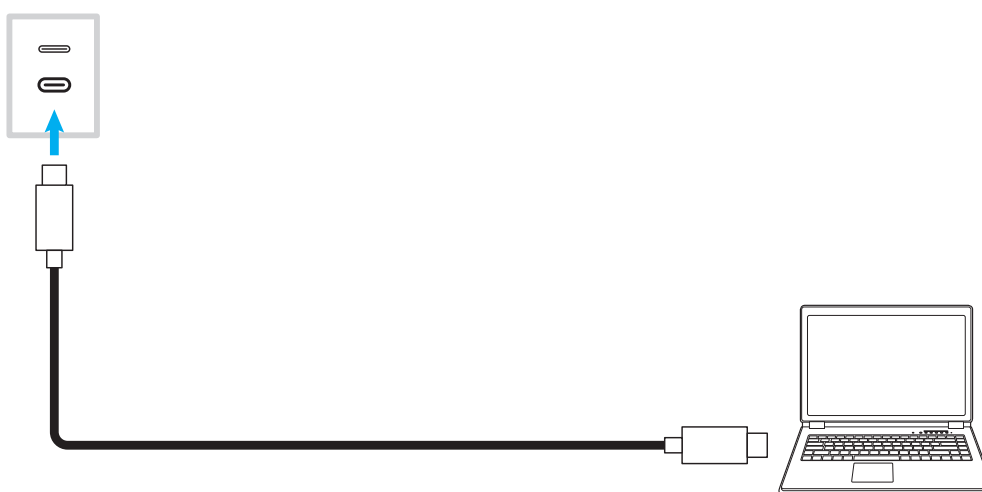

NASTAVENÍ A INSTALACE

Připojení výstupu zvuku

Připojte externí reproduktory ke konektoru Výstup zvuku na panelu.



Připojení SPDIF

Připojte zvukové zařízení k panelu pomocí kabelu SPDIF.

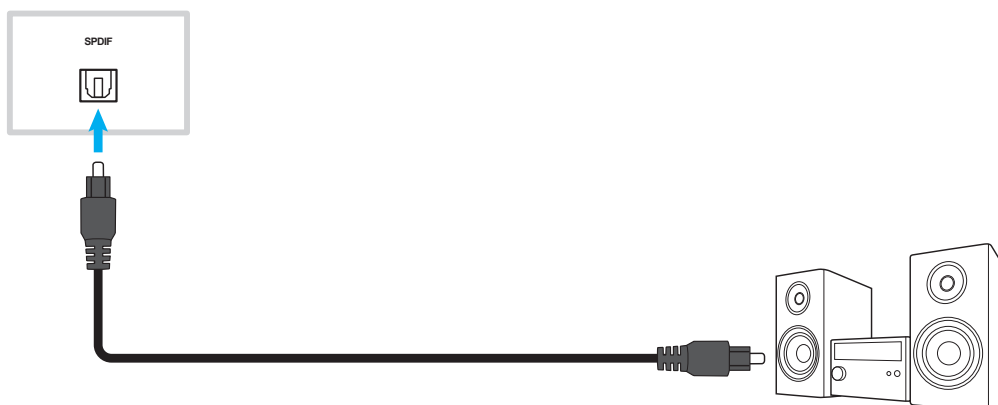

Připojení výstupu HDMI

Připojte projektor k portu výstupu HDMI na panelu.

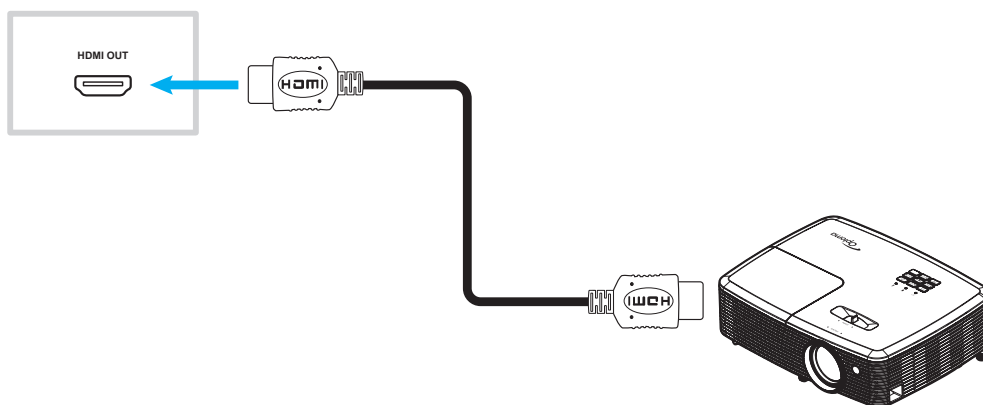

NASTAVENÍ A INSTALACE

Připojení USB

Připojte periferní zařízení USB k panelu pomocí kabelu USB.

Poznámka: USB flash disk stačí připojit k některému z dostupných portů USB.

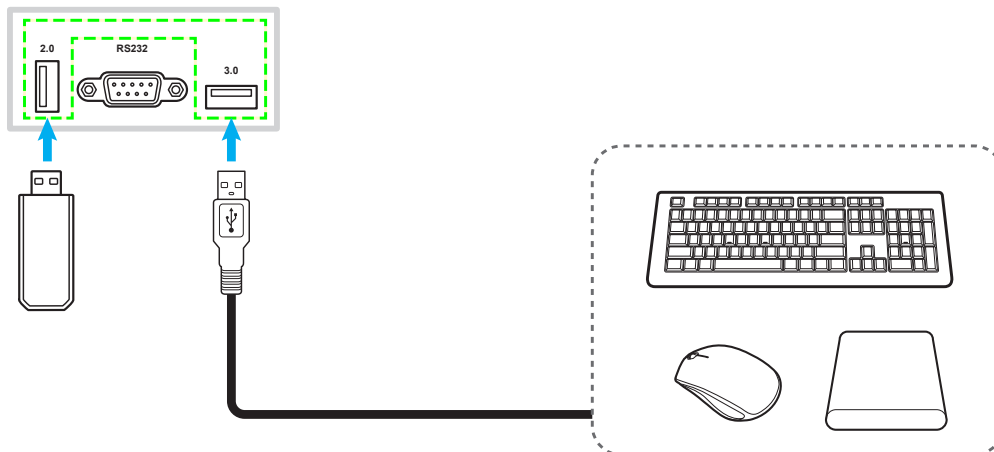

Připojení RS232

Připojte počítač k panelu pomocí kabelu RS232.

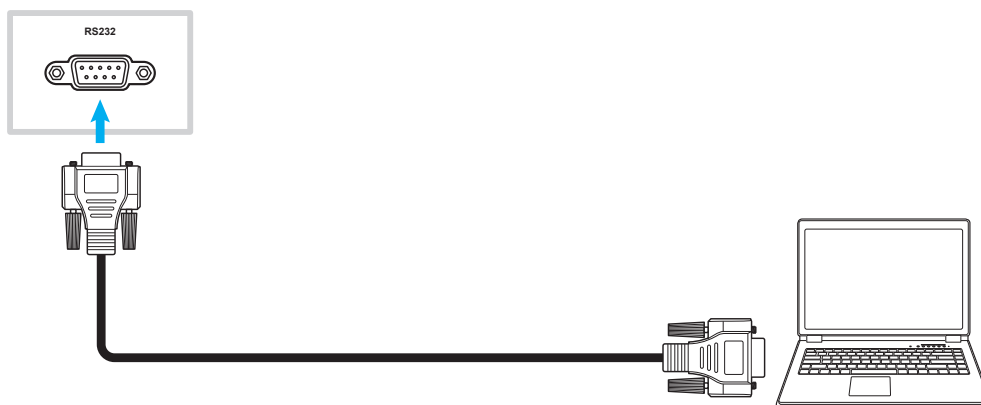

NASTAVENÍ A INSTALACE

Drátové připojení k síti

Pro kabelové připojení k síti připojte router k panelu pomocí ethernetového kabelu.

Poznámka: Pokud se chcete připojit k externí síti, použijte internetový port, nebo pokud se chcete připojit k místní síti, použijte port LAN.



Poznámka:

- Chcete-li konfigurovat nastavení sítě, viz „Konfigurování nastavení sítě“ na straně 48.
- 55 palcový panel je vybaven pouze jedním portem LAN.

NASTAVENÍ A INSTALACE

Připojení Wi-Fi (volitelné)

Chcete-li se připojit k síti Wi-Fi, musíte nejprve nainstalovat adaptér Wi-Fi dongle do slotu Wi-Fi. Tato zařízení mohou přijímat bezdrátové signály v oblastech, kde jsou dostupné sítě Wi-Fi.

Poznámka:

- U 55 palcového panelu je Wi-Fi slot umístěn v horní části displeje.
- U 65 palcového/75palcového/86palcového/98palcového panelu je Wi-Fi slot umístěn na spodní straně displeje.

Chcete-li nainstalovat adaptér Wi-Fi dongle, postupujte podle následujících pokynů:

1. Odmontujte dva (2) šrouby z držáku otvoru Wi-Fi.
2. Odstraňte držák otvoru Wi-Fi.

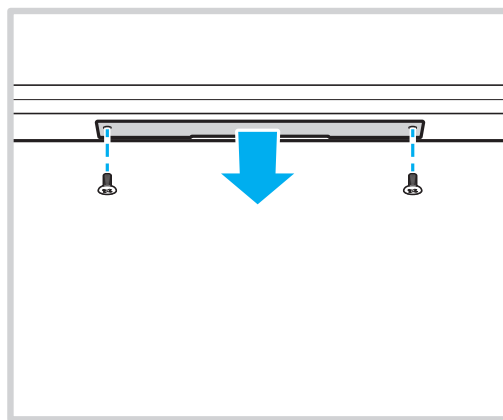

3. Zasuňte adaptér Wi-Fi dongle do otvoru Wi-Fi na panelu.

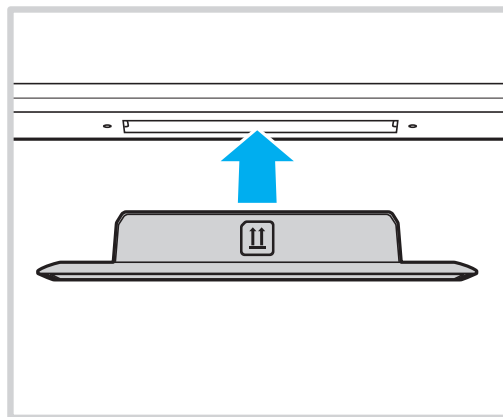

Poznámka: Pokyny pro nakonfigurování nastavení Wi-Fi viz „Konfigurování nastavení sítě“ na straně 48.

POUŽÍVÁNÍ DISPLEJE

Zapnutí/vypnutí napájení

Zapnutí

Poznámka: Po správném připojení napájecího kabelu se ujistěte, že je přepínač **Napájení** v poloze ZAPNUTO (I).



Stisknutím tlačítka **Napájení** zapnete panel. Indikátor LED svítí modře, což znamená, že zařízení je připraveno k použití.

Poznámka: Panel můžete rovněž zapnout stisknutím tlačítka  na dálkovém ovladači.

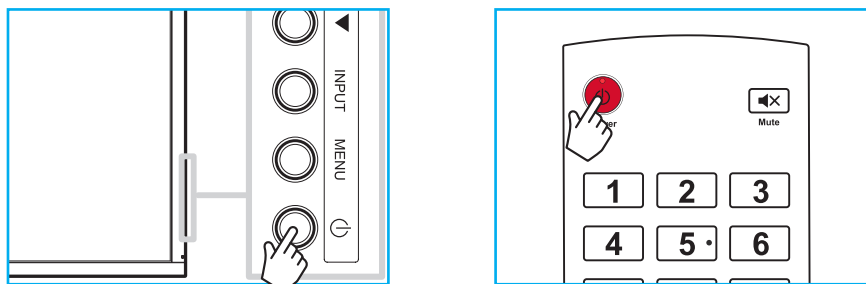

Vypnutí napájení

Panel vypnete stisknutím tlačítka **Napájení** po dobu 3 sekund. Stisknutím tlačítka **OK** se zařízení vypne okamžitě; nebo počkejte 10 sekund, než se panel vypne automaticky.

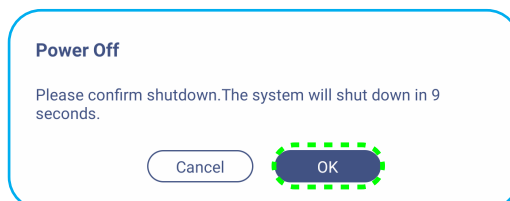

Když indikátor LED napájení začne svítit červeně, znamená to, že panel přešel do pohotovostního režimu.

Poznámka:

- Panel můžete vypnout také stisknutím tlačítka  na dálkovém ovladači.
- V pohotovostním režimu panel nadále spotřebovává elektrickou energii. Pokud nebudete panel delší dobu používat, důrazně doporučujeme odpojit napájecí kabel ze zásuvky.

POUŽÍVÁNÍ DISPLEJE

Průvodce instalací

Při prvním zapnutí panelu se na obrazovce objeví Průvodce nastavením.

1. Vyberte jazyk nabídky na obrazovce (OSD). Pokračujte výběrem **Další**.

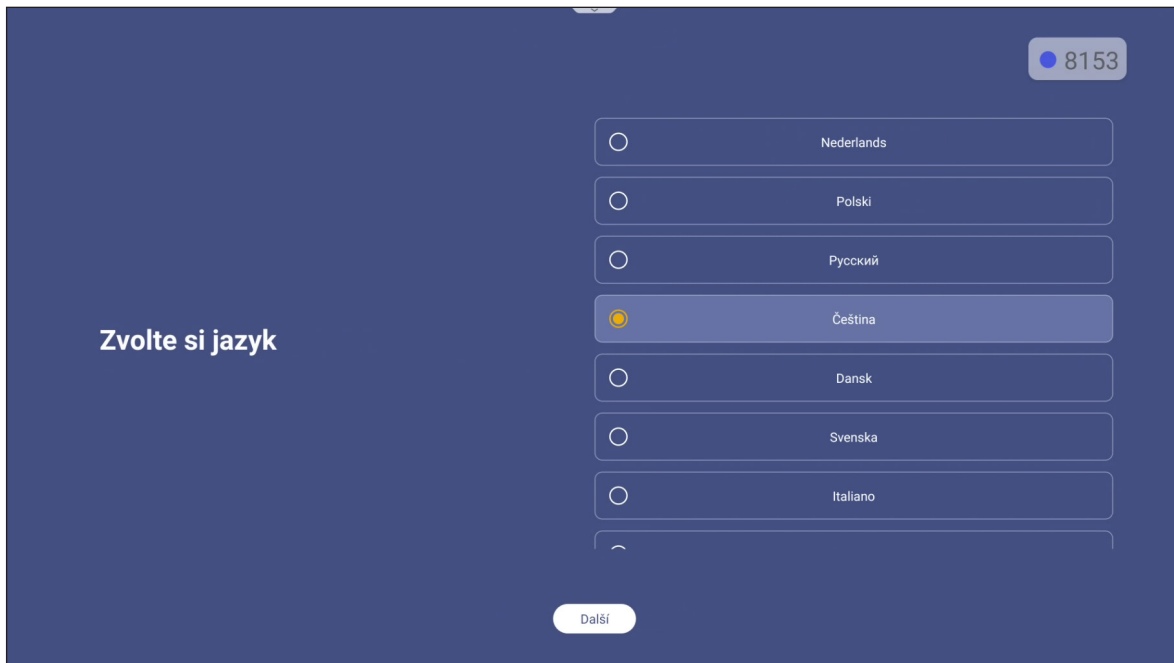

2. Pokud chcete připojit panel bezdrátově k internetu, vyberte některou z dostupných sítí a klepněte na **Připojit**. Jinak vyberte **Přeskočit**.

DŮLEŽITÉ!

- *Chcete-li se připojit k bezdrátové síti, ujistěte se, že je adaptér Wi-Fi dongle správně připojen do otvoru pro adaptér Wi-Fi dongle. Viz strana 29.*
- *Pokud se připojujete k zabezpečené síti, bude nutné zadat heslo pouze při prvním připojení.*

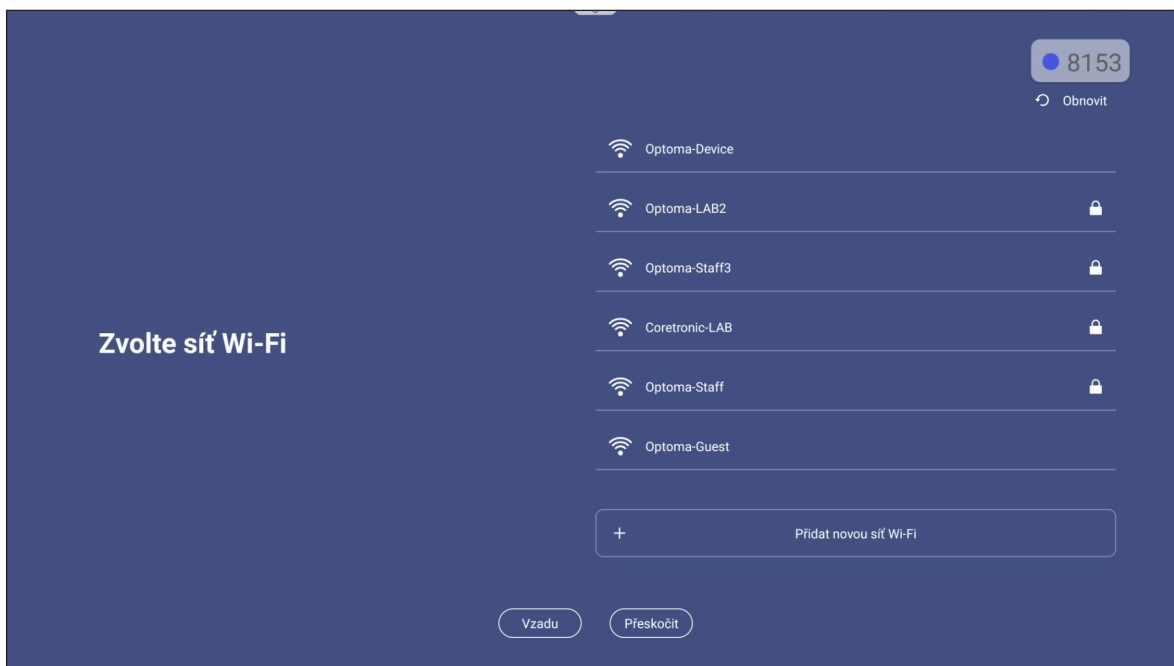

POUŽÍVÁNÍ DISPLEJE

3. Nakonfigurujte nastavení data a času. Pokračujte výběrem **Další**.

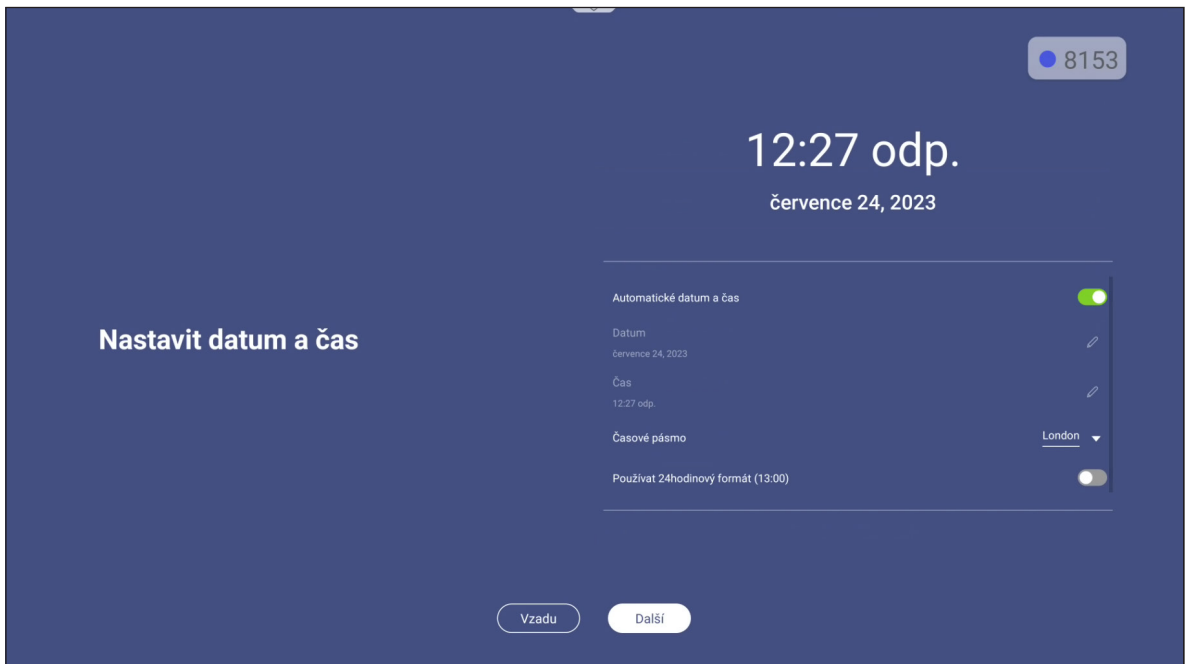

4. Přečtěte si právní zásady společnosti Optoma, včetně podmínek používání, zásad ochrany osobních údajů, zásad používání souborů cookie a softwaru Open Source. Zaškrtněte přepínač **Souhlasím s podmínkami používání, zásadami ochrany osobních údajů, zásadami používání souborů cookie a licencí Open Source** a poté dokončete nastavení výběrem **Další**. Panel je připraven k použití.

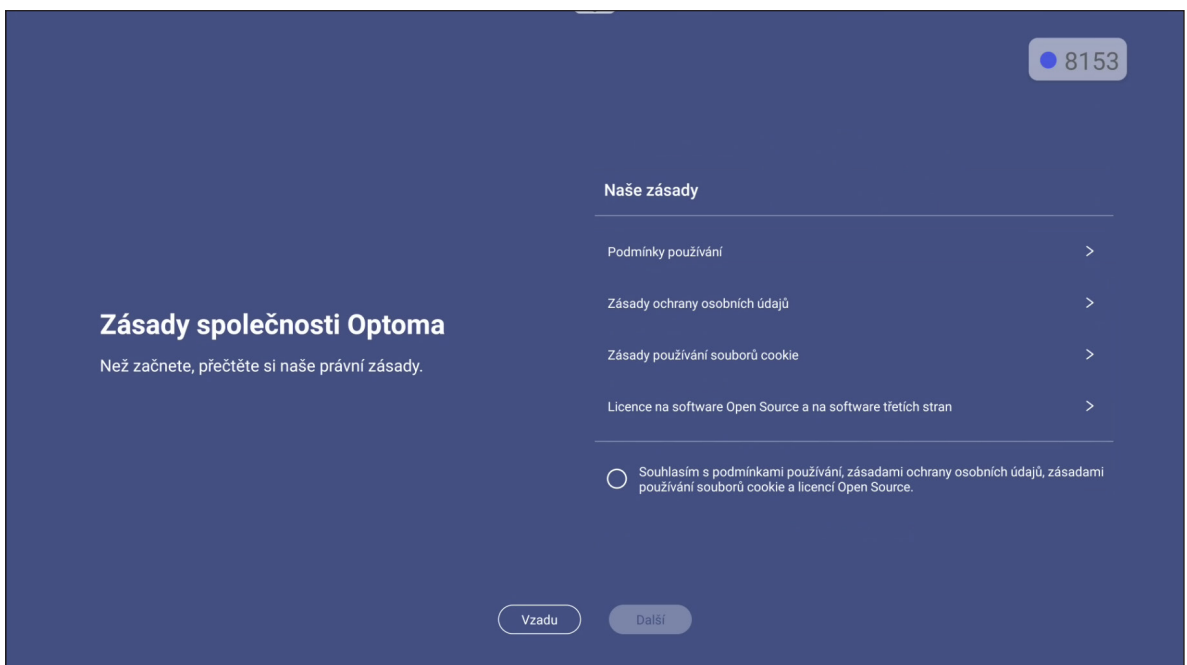

ZÁKLADNÍ OVLÁDÁNÍ

Přehled hlavní obrazovky

Hlavní obrazovka se zobrazí při každém spuštění panelu.

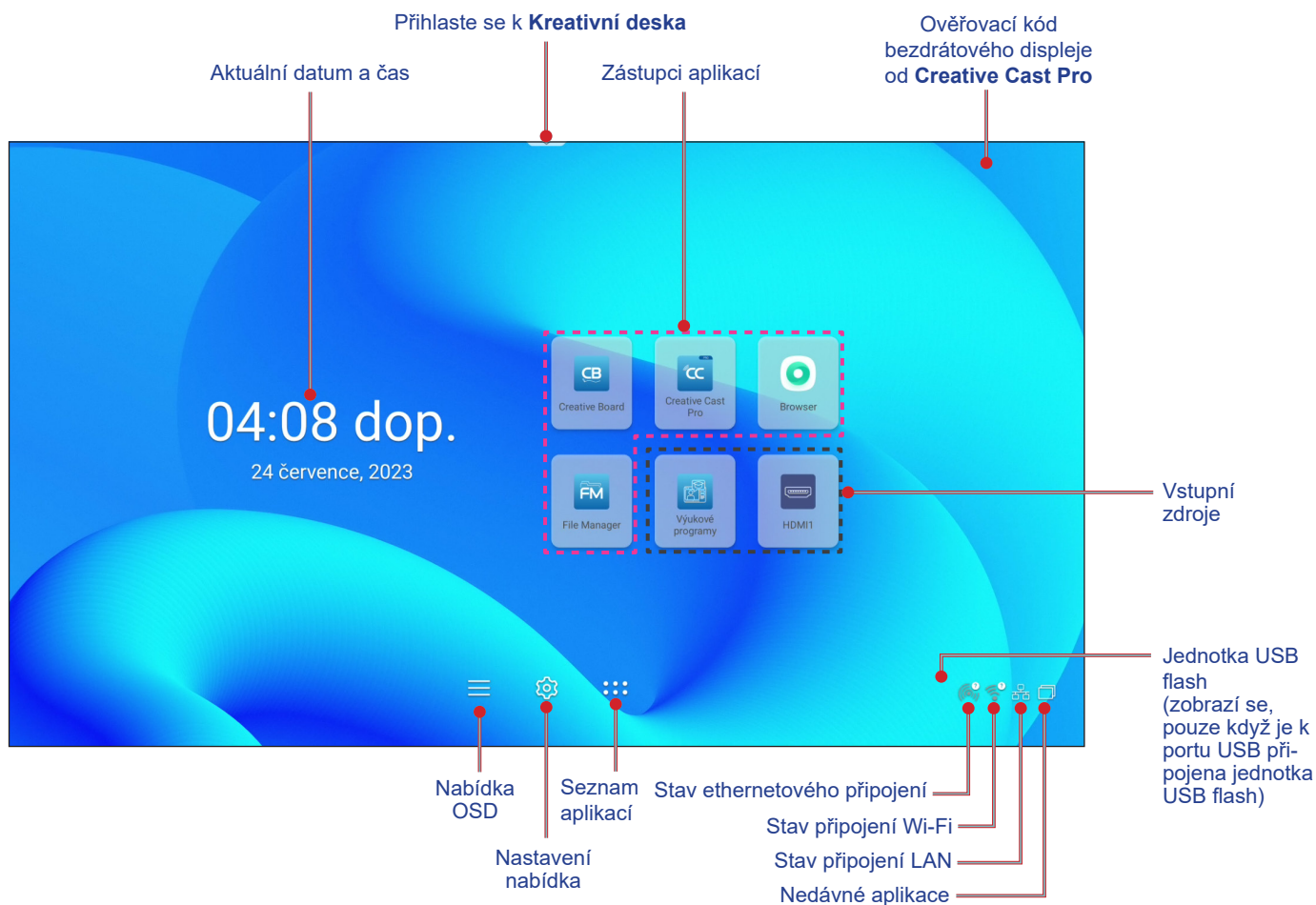

Chcete-li procházet domovskou obrazovkou, stisknutím tlačítka ▲, ▼, ◀, nebo ▶ vyberte možnost a potvrďte stisknutím tlačítka **Enter**.

Poznámka:

- *Není-li uvedeno jinak, tato část obsahuje pokyny pro ovládání panelu dálkovým ovladačem.*
- *Panel lze rovněž ovládat pomocí ovládacího panelu nebo myši.*

ZÁKLADNÍ OVLÁDÁNÍ

Prohlížení nedávných úkolů

Výběrem  zobrazíte a můžete spravovat všechny otevřené aplikace.

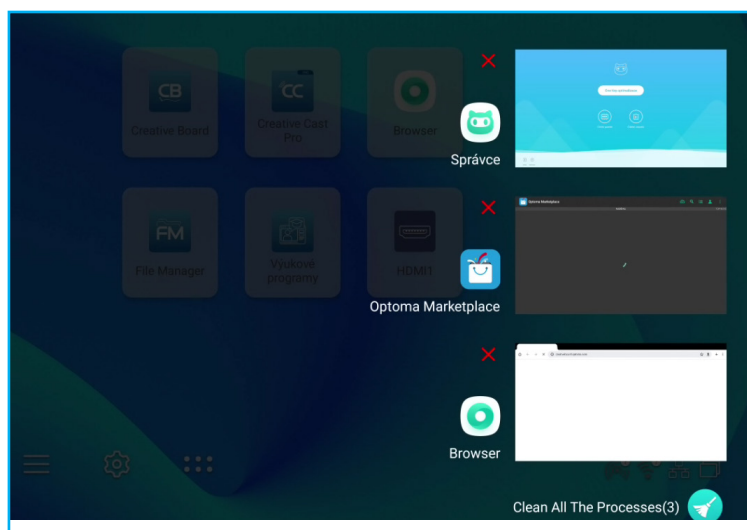

- Chcete-li aplikaci otevřít, vyberte ji a stiskněte tlačítko **Enter**.
- Chcete-li aplikaci zavřít, vyberte **X** a stiskněte tlačítko **Enter**.
- Chcete-li seznam vymazat, vyberte možnost **Vymazat všechny procesy**  a stiskněte tlačítko **Enter**.

ZÁKLADNÍ OVLÁDÁNÍ

Nabídka OSD

Chcete-li otevřít nabídku OSD a nakonfigurovat nastavení, můžete použít dálkový ovladač nebo ovládací panel.

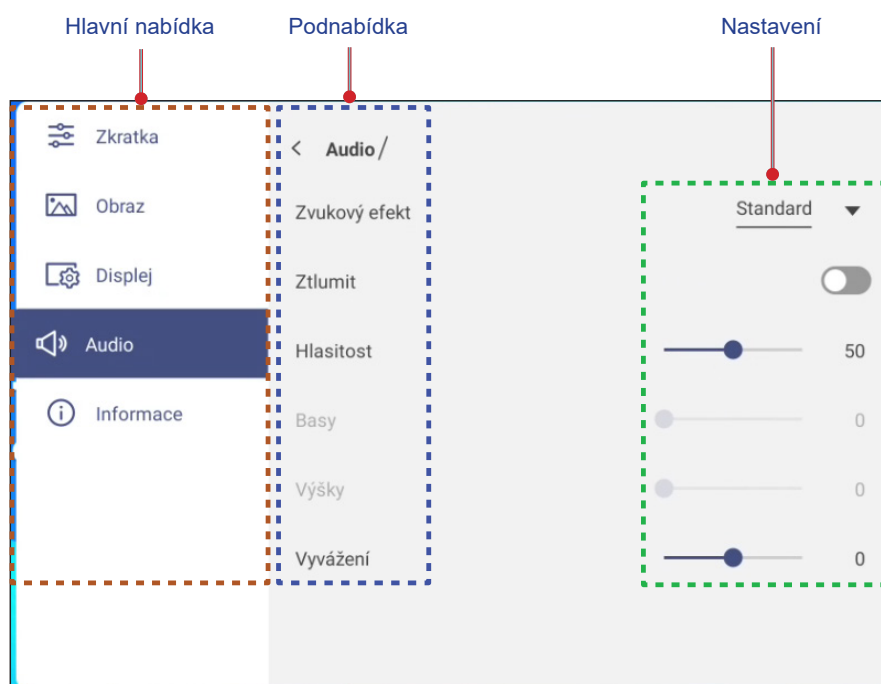

Operace/akce	Používání dálkového ovladače	Používání ovládacího panelu
Otevřít nabídku OSD	Stiskněte tlačítko Menu nebo Input	Stiskněte tlačítko NABÍDKA nebo VSTUP
Vybrat položku	Stiskněte tlačítko ▲ nebo ▼	Stiskněte tlačítko ▲ nebo ▼
Přejít do podnabídky	Stiskněte tlačítko ►	Stiskněte tlačítko ►
Úpravy nastavení	Stiskněte tlačítko ◀ nebo ▶	Stiskněte tlačítko ◀ nebo ▶
Potvrzení výběru	Stiskněte tlačítko Enter	Stiskněte tlačítko VSTUP
Slouží k přechodu na předchozí nabídku	Stiskněte tlačítko Back , ◀ nebo Menu	Stiskněte ◀ nebo tlačítko NABÍDKA
Zavřít nabídku OSD	Přepněte tlačítko Menu	Přepněte tlačítko NABÍDKA

Poznámka: Vybraná položka nabídky je zvýrazněna **oranžovým** obdélníkem.

ZÁKLADNÍ OVLÁDÁNÍ

Nabídka Zástupce

Nabídka Zástupce  je první nabídka OSD. Provedte následující kroky:

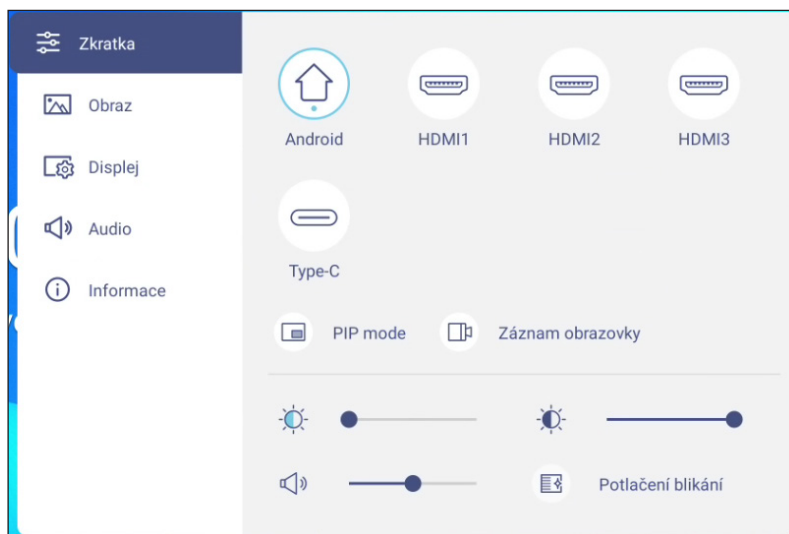

- Slouží k výběru zdroje vstupu. Dostupné zdroje vstupu jsou označeny TEČKOU ●.

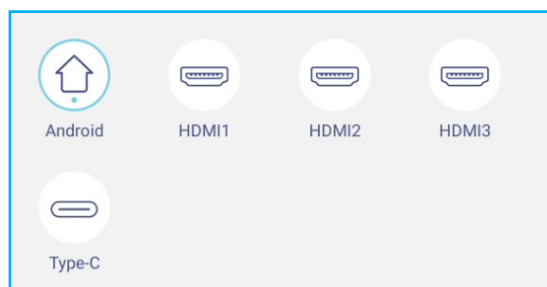

Poznámka:

- Další informace o připojení k externím zařízením naleznete v části „Připojení“.
- Možnost OPS je k dispozici pouze v případě, že je řádně nainstalován modul PC do otvoru OPS na panelu.

ZÁKLADNÍ OVLÁDÁNÍ



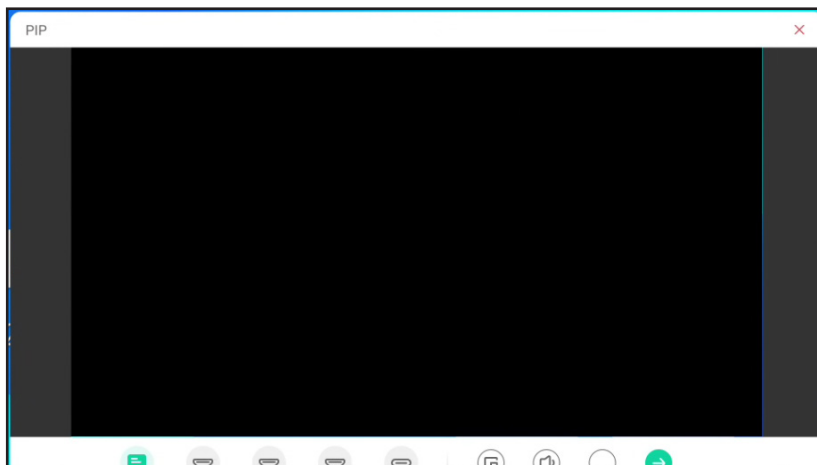

- Výběrem položky **Režim PIP** zobrazíte na obrazovce dva zdroje současně.

Poznámka:

- Před výběrem režimu PIP se ujistěte, že druhý zdroj je již připojen k panelu.
- Režim PIP lze použít pouze se zdrojem Android.



Vyberte jednu z následujících možností:

- **Zdroje** slouží pro výběr druhého zdroje, který chcete zobrazit na obrazovce.
- **Velikost**  slouží pro výběr velikosti druhého zdrojového okna. Dostupné volby: Velká, Střední nebo Malá.
- **Zvuk**  slouží pro nastavení zvuku druhého zdroje.
- **Poloha**  slouží k nastavení polohy druhého okna. Dostupné volby: - Vlevo nahoře, Vlevo dole, Vpravo nahoře, Vpravo dole nebo Uprostřed.
- **Enter**  slouží pro ukončení režimu PIP a přepnutí na druhý zdroj.
- **X** ukončíte režim PIP a zobrazí se pouze primární zdroj.

ZÁKLADNÍ OVLÁDÁNÍ



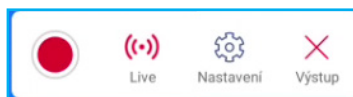

- Klepnutím na **Záznam obrazovky** zaznamenáte video z obrazovky panelu a obrazovky připojené kamery (je-li povoleno) a budete mít živý přenos na více platformách.

Poznámka:

- *Nástroj pro nahrávání můžete přetáhnout na požadované místo na ploše.*
- *Nástroj pro nahrávání obrazovky lze použít pouze se zdrojem Android.*



Vyberte jednu z následujících možností:

- **Nahrát**  slouží pro zahájení nahrávání obrazovky. Nahrávání se zahájí 3 sekundy po klepnutí na . Klepnutím na  během nahrávání pozastavíte nahrávání; klepnutím na  zastavíte nahrávání. Poté klepnutím na **Uložit** záznam uložte.
- **Živě** slouží k zahájení živého vysílání. Nejprve musíte nakonfigurovat nastavení streamování: vyberte platformu pro streamování mezi YouTube, Facebook a Twitch, zadejte adresu URL streamovacího serveru a klíč streamování do polí Adresa URL serveru a Klíč streamu. Poté aktivujte nebo deaktivujte nahrávání živého přenosu. Chcete-li zahájit živý přenos, vyberte možnost **Přejít na živo**.

- **Nastavení** slouží ke konfiguraci nastavení nahrávání: povolte nebo zakažte nahrávání z připojené kamery, vyberte preferované rozlišení videa a vyberte umístění, do kterého chcete nahrávky ukládat. Poté klepnutím na **Potvrdit** uložte nastavení.

Poznámka: *Ve výchozím nastavení se všechny nahrávky ukládají do složky Úložiště/nahrávka.*

- **Zavřít** slouží k ukončení nahrávacího nástroje.

ZÁKLADNÍ OVLÁDÁNÍ

- Vyberte posuvník podsvícení a stisknutím tlačítka ◀ nebo ▶ upravte úroveň podsvícení.

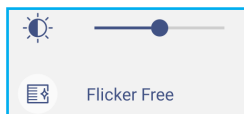

Poznámka: Pro zajištění příjemného zážitku ze sledování můžete aktivovat funkci *Bez blikání*.

- Vyberte posuvník pro slabé modré světlo a stisknutím tlačítka ◀ nebo ▶ upravte úroveň slabého modrého světla.

DŮLEŽITÉ! Studie ukázaly, že podobně, jako mohou ultrafialové paprsky způsobit poškození očí, mohou krátkovlnné paprsky modrého světelného spektra z displejů způsobovat únavu očí, poškození sítnice a časem omezit vidění. Funkce redukce modrého světla Optoma chrání zrak redukováním modrého světelného spektra.



DŮLEŽITÉ! Chraňte váš zrak před dlouhodobým používáním displeje - důrazně doporučujeme dodržovat následující zásady:

- Po 2 hodinách nepřetržitého sledování nechte oči 10 minut odpočinout.
 - Po každých několika hodinách procvičte oči otáčením nahoru k obočí a poté otáčením očí ve velkém kruhu.
 - Po každých 20 minutách sledování displeje se na 20 sekund zadívejte do dálky.
 - Když vás bolí oči, na minutu je zavřete.
- Vyberte posuvník hlasitosti a stisknutím tlačítka ◀ nebo ▶ upravte úroveň hlasitosti.



ZÁKLADNÍ OVLÁDÁNÍ

Konfigurace nastavení obrazu

Klepnutím na  v nabídce OSD otevřete nabídku Obraz a poté proveďte následující kroky:

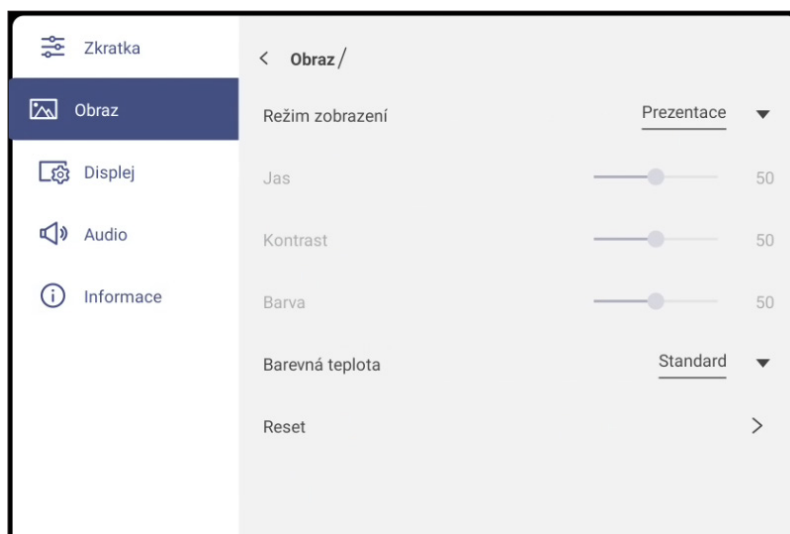

- Klepněte na **Režim zobrazení** a vyberte jednu z dostupných možností: Prezentace, Jas, Kino, HDR nebo Uživatel.

Poznámka:

- *Nastavení obrazu lze upravit pouze pro vstup HDMI, VGA, OPS a Type-C. V případě zdroje Android nelze nastavení upravit a budou zobrazena šedě.*
 - *Pokud je Režim zobrazení nastaven na **Uživatel**, lze obraz přizpůsobit úpravou nastavení jasu, kontrastu a barev podle vašich preferencí.*
 - Vyberte posuvník **Jas** a stisknutím tlačítka ◀ nebo ▶ upravte úroveň jasu obrazovky.
 - Vyberte posuvník **Kontrast** a stisknutím tlačítka ◀ nebo ▶ upravte úroveň kontrastu obrazovky.
 - Vyberte posuvník **Barva** a stisknutím tlačítka ◀ nebo ▶ upravte úroveň barev obrazovky od černé a bílé po plně syté barvy.
- Poznámka:** Úroveň jasu, úroveň kontrastu a úroveň barev lze upravit, pouze pokud je Režim zobrazení nastaven na **Uživatel**. V ostatních režimech zobrazení jsou tyto parametry pevně přednastaveny a nelze je upravit.
- Klepněte na **Barevná teplota** a vyberte jednu z dostupných možností: Standardní, Teplé nebo Studené.
 - Klepnutím na **Resetovat** obnovíte výchozí hodnoty všech nastavení obrazu.

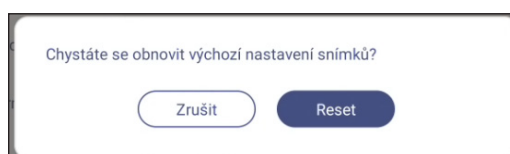

ZÁKLADNÍ OVLÁDÁNÍ

Konfigurace nastavení zobrazení

Klepnutím na  v nabídce OSD otevřete nabídku Zobrazení a poté proveďte následující kroky:

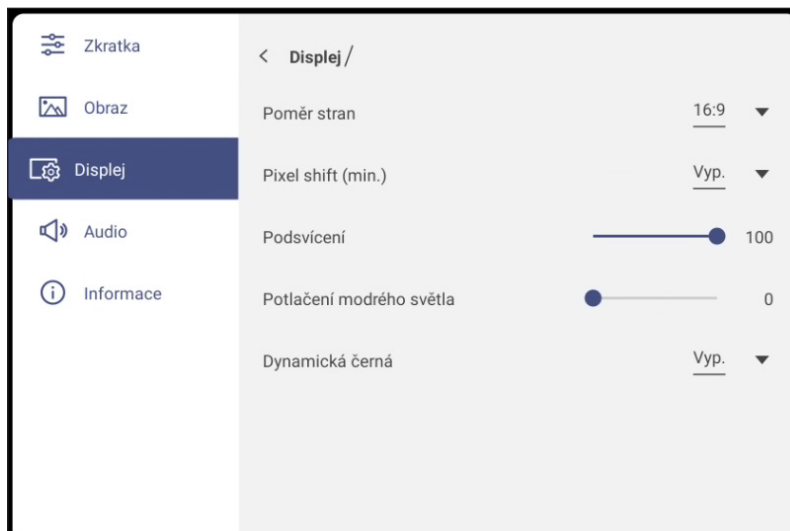



- Klepněte na **Poměr stran** a vyberte jednu z dostupných možností: 16:9, 4:3 nebo PTP (Pixel To Pixel).
Poznámka: V případě vstupu 4K bude poměr stran pevně nastaven na PTP. V případě jiného vstupu než 4K bude položka PTP zobrazena šedě a uživatel může zvolit pouze poměr stran 4:3 nebo 16:9.
- Klepněte na **Posun pixelů (min)** a vyberte jednu z dostupných možností: Vypnuto, 2, 3, 5, 30 nebo 60.
Poznámka:
 - Funkce posunu pixelů zabraňuje ulpívání obrazu.
 - Posun pixelů je podporován u všech vstupních zdrojů kromě Android.
- Vyberte posuvník **Podsvícení** a stisknutím tlačítka ◀ nebo ▶ upravte úroveň podsvícení.
Poznámka: Podsvícení lze upravit také v nabídce Zástupce. Viz strana 36.
- Vyberte posuvník **Low Blue Light** a stisknutím tlačítka ◀ nebo ▶ upravte úroveň modrého světla.
Poznámka: Redukci modrého světla lze upravit také v nabídce Zástupce. Viz strana 36.
- Klepněte na **Dynamická černá** a vyberte jednu z dostupných možností: Vypnuto nebo Podle obsahu (nepodporováno v systému Android).
Poznámka: Funkce dynamické černé dodává obrazu větší hloubku, takže světlé scény vypadají ostře a jasně, zatímco si tmavé scény zachovávají detail s hlubokou černou a výjimečnými detaily světla a stínů.

ZÁKLADNÍ OVLÁDÁNÍ

Konfigurace nastavení zvuku

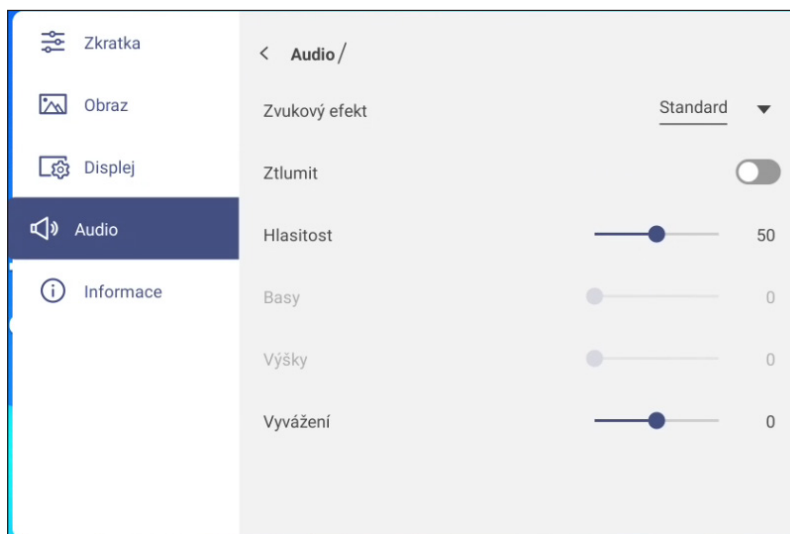
Klepnutím na  v nabídce OSD otevřete nabídku Zvuk proveďte následující kroky:



- Klepněte na **Zvukový efekt** a vyberte jednu z dostupných možností: Standardní, Schůzka, Třída, Film nebo Uživatel.
Poznámka: Pokud je nastavení zvukového efektu nastaveno na **Uživatel**, lze přizpůsobit úroveň basů a výšek podle vlastních preferencí.
- Klepnutím na **Ztlumit** vypnete nebo obnovíte zvuk.
Poznámka: Zvuk lze rovněž ztlumit nebo zapnout stisknutím tlačítka  na dálkovém ovladači.
- Vyberte posuvník **Hlasitost** a stisknutím tlačítka ◀ nebo ▶ upravte úroveň hlasitosti.
- Vyberte posuvník **Basy** a stisknutím tlačítka ◀ nebo ▶ nastavte úroveň basů, která je vhodná pro vaši místnost.
Poznámka: Úroveň basů a výšek lze upravit, pouze pokud je položka Zvukový efekt nastavena na **Uživatel**. V ostatních režimech zvukového efektu je tento parametr pevně přednastaven a nelze jej upravit.
- Vyberte posuvník **Výšky** a stisknutím tlačítka ◀ nebo ▶ upravte úroveň výšek, která je vhodná pro váš pokoj.
- Vyberte posuvník **Vyvážení** a stisknutím tlačítka ◀ nebo ▶ nastavte úroveň vyvážení zvuku, která je vhodná pro vaši místnost.

ZÁKLADNÍ OVLÁDÁNÍ

Zobrazení informací o zařízení

Klepnutím na **i** v nabídce OSD otevřete nabídku Informace a potom proveďte následující kroky:

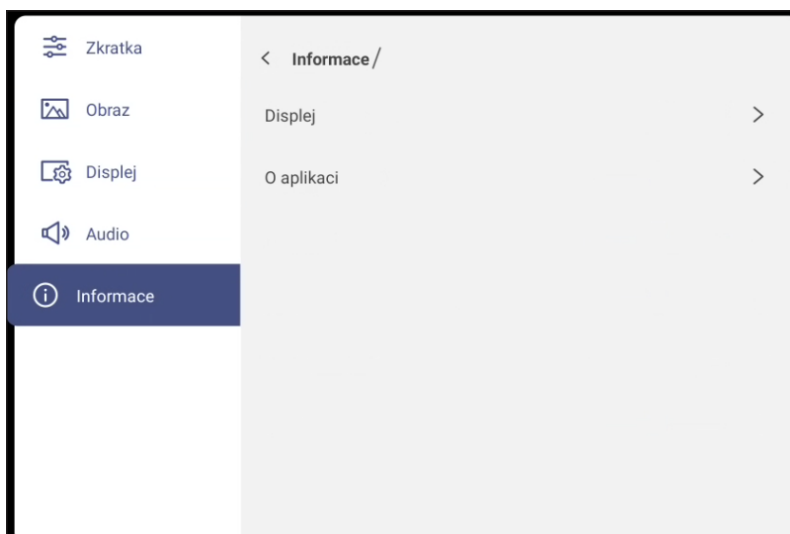

- Klepnutím na **Displej** zobrazíte režim zobrazení, aktuální vstupní zdroj, rozlišení, barevnou hloubku a formát barev.
- Klepnutím na **Informace o zařízení** zobrazíte oficiální název modelu, sériové číslo, verzi firmwaru a verzi systému Android.

ZÁKLADNÍ OVLÁDÁNÍ

Nabídka Nastavení Android

Chcete-li otevřít nabídku Nastavení, klepněte na  na domovské obrazovce nebo stiskněte tlačítko **Enter** na dálkovém ovladači.

Poznámka: *Nastavení lze upravit pouze v režimu Android.*

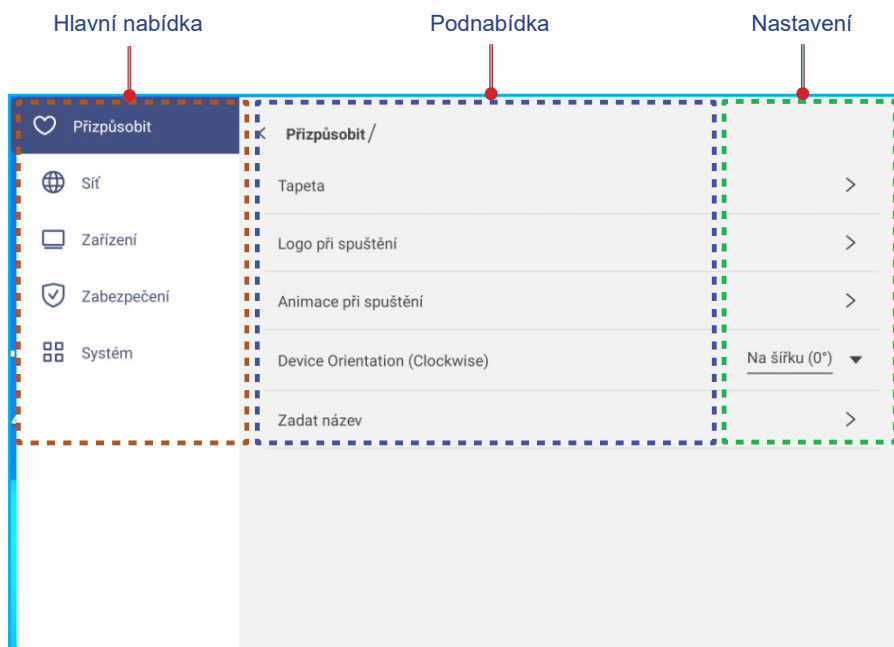

Ke konfiguraci nastavení můžete použít dálkový ovladač nebo ovládací panel.

Operace/akce	Používání dálkového ovladače	Používání ovládacího panelu
Vybrat položku	Stiskněte tlačítko ▲ nebo ▼	Stiskněte tlačítko ▲ nebo ▼
Přejít do podnabídky	Stiskněte tlačítko ►	Stiskněte tlačítko ►
Úpravy nastavení	Stiskněte tlačítko ◀ nebo ▶	Stiskněte tlačítko ◀ nebo ▶
Potvrzení výběru	Stiskněte tlačítko Enter	Stiskněte tlačítko INPUT
Slouží k přechodu na předchozí nabídku	Stiskněte tlačítko Zpět nebo ◀	Stiskněte tlačítko ◀
Zavřít nabídku Nastavení	Přepněte tlačítko Zpět	Není k dispozici

Poznámka: *Vybraná položka nabídky je zvýrazněna **oranžovým** obdélníkem.*

ZÁKLADNÍ OVLÁDÁNÍ

Individuální nastavení systému

Klepnutím na  v nabídce Nastavení otevřete nabídku Individuální nastavení a potom proveďte následující kroky:

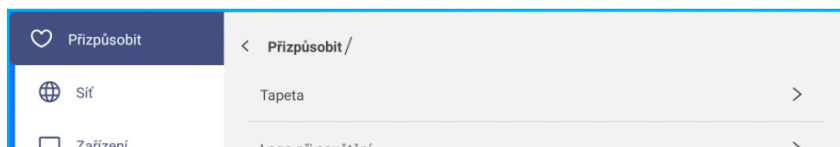

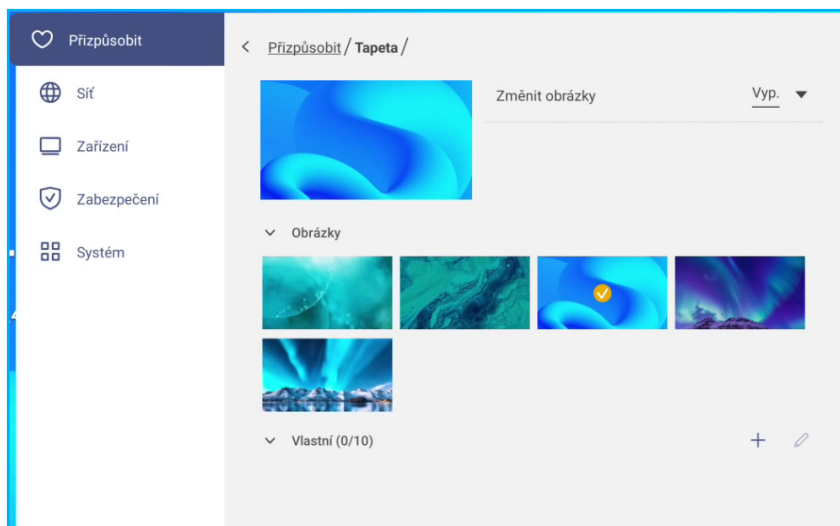

- Klepněte na **Tapeta** a vyberte předem stažený obrázek jako tapetu nebo obrázek z galerie.



Pokud vyberete předem staženou tapetu ze složky Obrázky, nastavení se projeví okamžitě.

Chcete-li raději použít vlastní tapetu, postupujte následovně:

- Ve složce Vlastní vyberte .
- Vyberte preferovaný obrázek z místního nebo externího úložiště a klepněte na **Importovat**. Můžete importovat až 10 obrázků.
- Ve složce Vlastní klepněte na obrázek, který chcete použít jako tapetu. Nastavení se projeví okamžitě.

Poznámka: Chcete-li odstranit obrázky ve složce Vlastní, klepněte na . Potom vyberte obrázek a klepněte na **Odstranit**.

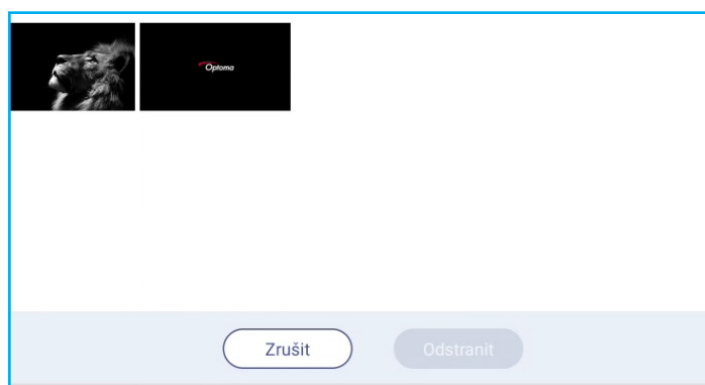

- **Střídání obrázků:** Vyberte interval prezentace od 5 minut do 1 dne. Ve výchozí konfiguraci je prezentace vypnutá.

Poznámka: Tapetu lze rovněž nastavit přímo z galerie **Správce souborů**. Další informace o aplikaci **Správce souborů** najdete na stránce strana 78.

ZÁKLADNÍ OVLÁDÁNÍ

- Vyberte **Logo při spuštění** a vyberte logo nebo obrázek, který se zobrazí po zapnutí zařízení.

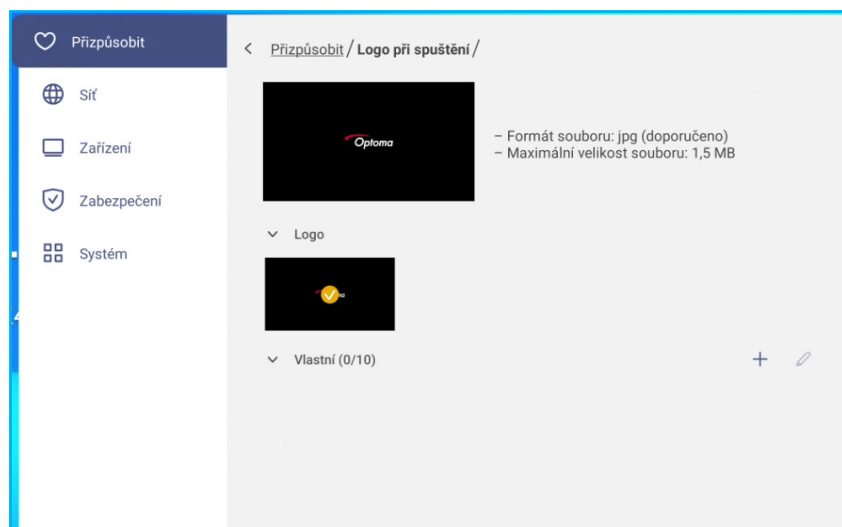

Poznámka: Pokud chcete použít vlastní logo/obrázek, vyberte preferované logo/obrázek ve složce Vlastní. Pokud je složka Vlastní prázdná, vyberte + pro přidání loga/obrázku.

- Vyberte **Animace při spuštění** a vyberte styl animovaného loga, které se zobrazí po zapnutí zařízení.

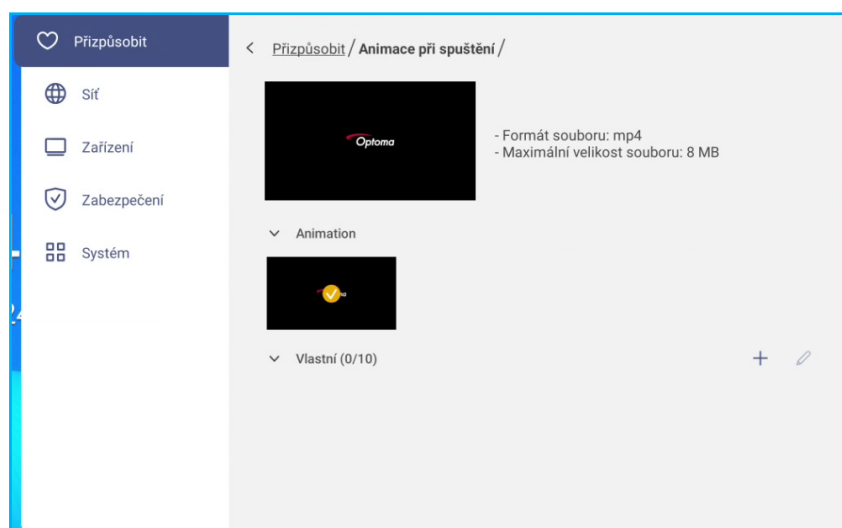

Poznámka: Pokud chcete použít přizpůsobený styl animovaného loga, vyberte styl ve složce Vlastní. Pokud je složka Vlastní prázdná, vyberte + pro přidání stylu animace.

ZÁKLADNÍ OVLÁDÁNÍ

- Výběrem možnosti **Device Orientation (Clockwise)** otočíte obrazovku tak, aby odpovídala orientaci plochého panelu.

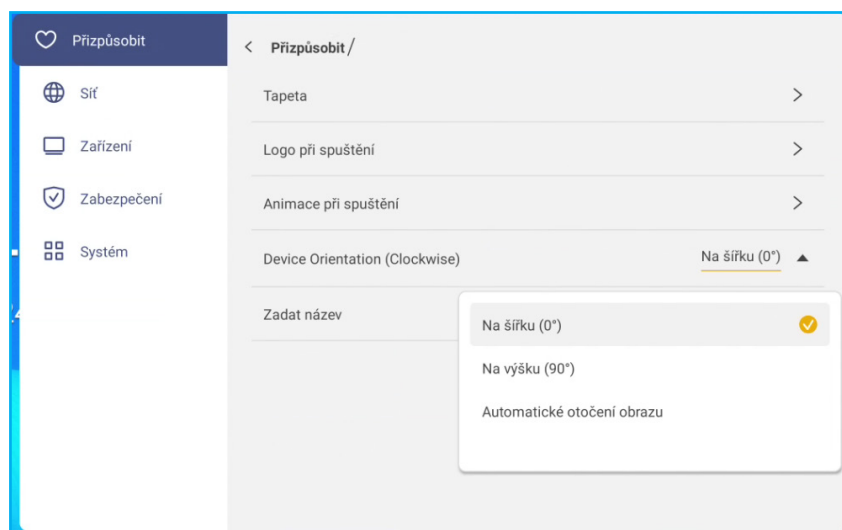

Chcete-li obrazovku otočit o 90 stupňů (ve směru hodinových ručiček), upravte nastavení na **Na výšku**.

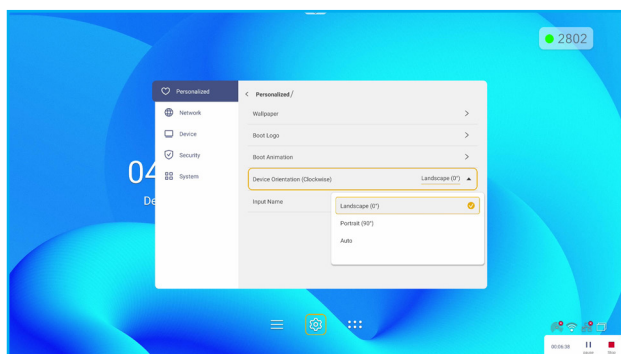

Na šířku

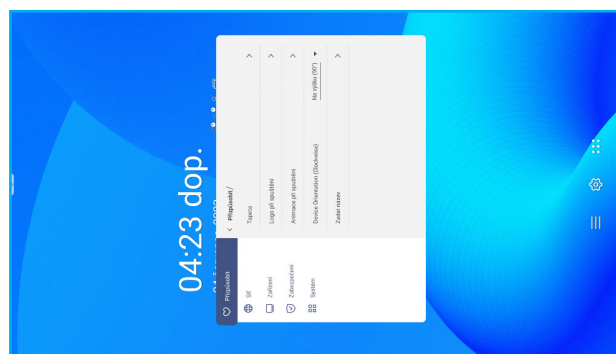

Na výšku

- Klepněte na **Název vstupu** a přejmenujte vstup. Klepněte na název vstupu, který chcete změnit, zadejte nový název a po vyzvání potvrďte změnu názvu klepnutím na **OK**.

ZÁKLADNÍ OVLÁDÁNÍ

Konfigurování nastavení sítě

Poznámka: Před konfigurací nastavení sítě se ujistěte, že je k panelu připojen Wi-Fi dongle (volitelný) nebo ethernetový kabel.

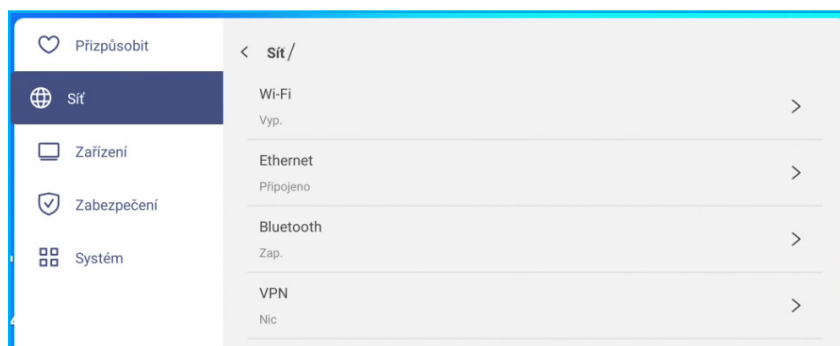

Klepnutím na  v nabídce Nastavení otevřete nabídku Síť a potom proveďte následující kroky:

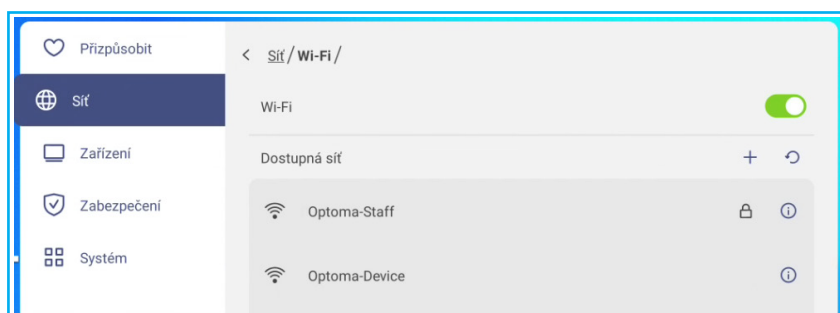

- Klepnutím na **Wi-Fi** připojíte panel k síti Wi-Fi a zobrazíte aktuální stav připojení. Zkontrolujte, zda je aktivována funkce Wi-Fi. V seznamu Dostupné sítě klepněte na preferovanou síť Wi-Fi, například XXXX. V případě potřeby zadejte přístupové heslo.

DŮLEŽITÉ! Chcete-li se připojit k síti Wi-Fi, ujistěte se, že je adaptér Wi-Fi dongle (volitelný) nebo modul Wi-Fi (volitelný) správně připojen k panelu. Další informace viz strana 29.



Poznámka: Pokud vaše preferovaná síť Wi-Fi není zobrazena v seznamu, zaktualizujte jej klepnutím na . Chcete-li zadat síť Wi-Fi ručně, klepněte na .

- Vyberte **Ethernet** a nakonfigurujte nastavení LAN. V části Nastavení IP vyberte typ sítě mezi statickou a DHCP. Pokud nastavíte typ sítě **Statická**, klepněte na  a zadejte nastavení připojení, jako je IP adresa, brána, délka předpony sítě a další.

DŮLEŽITÉ! Chcete-li se připojit ke kabelové síti, musíte správně připojit ethernetový kabel mezi kabelové síťové zařízení (jako je směrovač nebo přepínač) a panel.



ZÁKLADNÍ OVLÁDÁNÍ

- Aktivujte funkci **Mobilní hotspot** pro sdílení sítě Wi-Fi s jinými bezdrátovými zařízeními. V případě potřeby upravte název sítě a nastavte přístupové heslo.

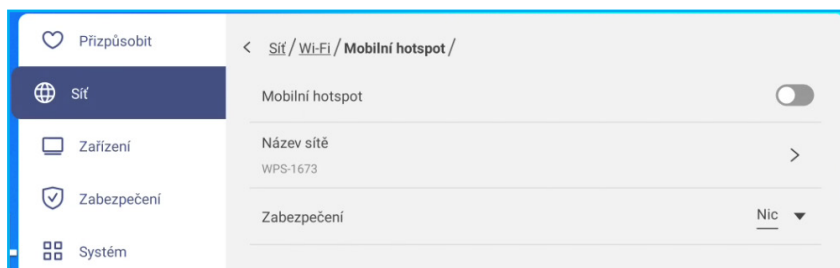

Poznámka: Pro zabezpečené připojení nastavte šifrování **WPA2-PSK** sítě Wi-Fi (pole Zabezpečení). Poté zadejte přístupové heslo a klepněte na **OK**.

- Klepnutím na **Bluetooth** povolte Bluetooth a připojte se k dalším okolním zařízením Bluetooth. Tento interaktivní displej podporuje Bluetooth verze 5.2 a lze jej připojit například k Bluetooth klávesnici, myši a reproduktoru. Vyberte následující:
 - **Název zařízení** a zadejte nový název zařízení. Chcete-li změnu potvrdit, po výzvě klepněte na **OK**.
 - V seznamu **Dostupná zařízení** vyberte zařízení, ke kterému se chcete připojit.

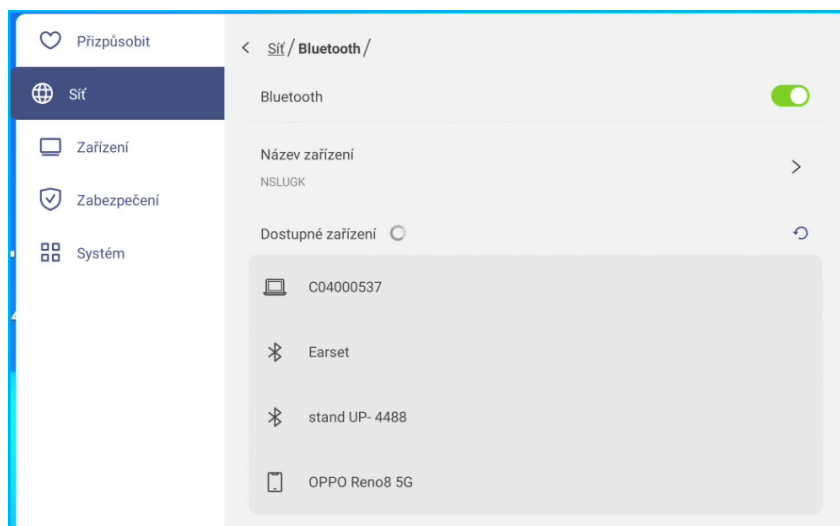

Zkontrolujte, zda se párovací kódy v obou zařízeních shodují; pokud se shodují, potvrďte klepnutím na **Spárovat**.

Panel

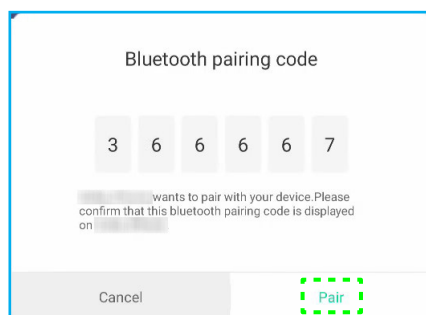

Přenosné zařízení

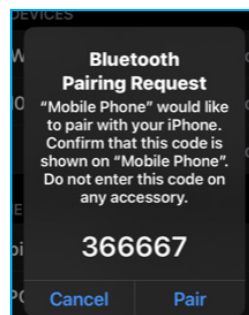

Poznámka: Pokud zařízení Bluetooth není zobrazeno v seznamu dostupných zařízení, zkontrolujte, zda je v blízkosti panelu a zda je povoleno rozhraní Bluetooth. Potom klepnutím na ↻ zaktualizujte seznam.

- Vyberte **VPN** a nakonfigurujte nastavení VPN.

ZÁKLADNÍ OVLÁDÁNÍ

Konfigurace nastavení zařízení

Klepnutím na  v nabídce Nastavení otevřete nabídku Zařízení a poté proveďte následující kroky:

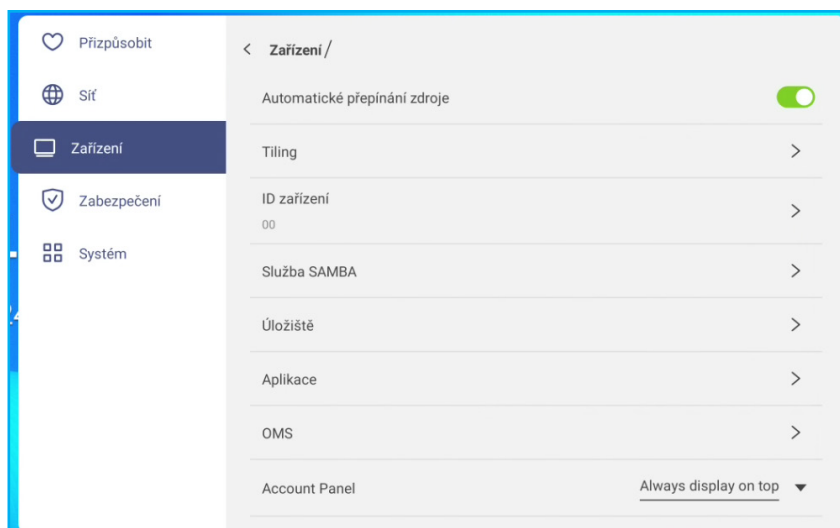

- Povoláním možnosti **Automatické přepínání zdroje** umožníte systému automaticky přepnout na nový zdrojový signál, když je připojené zařízení zapnuto.
- Vyberte **Tiling** pro konfiguraci nastavení souvisejících s dlaždicemi. Potom proveďte následující:

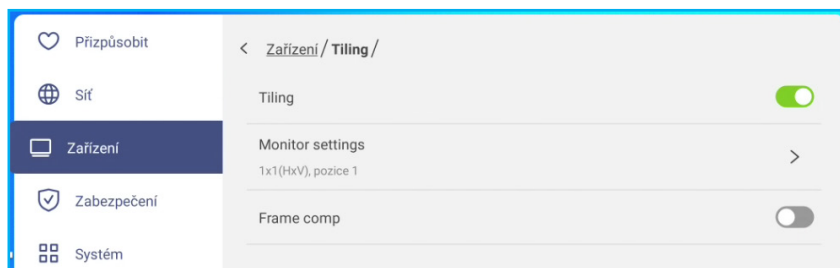

- **Vodorovně nad sebe:** Slouží k aktivaci nebo deaktivaci funkce dlaždic.

Poznámka: Výstup HDMI a funkce Vodorovně nad sebe nepodporují Android a zdroj HDMI 3.

- **Monitor settings:** Nakonfigurujte nastavení panelu pro vytvoření videostěny. Určete oblast panelu (H monitorů x V monitorů) a přiřaďte aktuální pozici panelu ve videostěně. Poté klepnutím na **OK** uložte heslo.

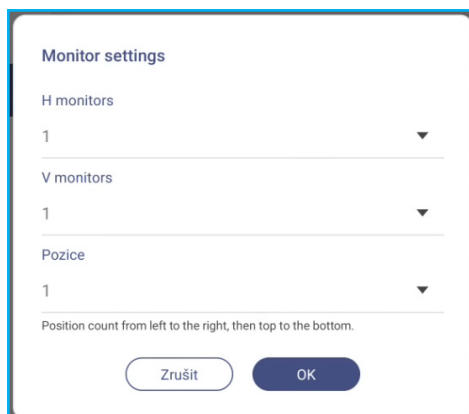

Poznámka: Můžete nakonfigurovat videostěnu až 5x5.

ZÁKLADNÍ OVLÁDÁNÍ

1	2	3	4	5
6	7	8	9	10
11	12	13	14	15
16	17	18	19	20
21	22	23	24	25

ID pozice se bude dynamicky měnit v závislosti na hodnotách H & V.

$H = x$, $V = y$, rozsah hodnot polohy = $x*y$; Hodnota = $1\sim xy$. ($x = 1-5$, $y = 1-5$).

Počítá se zleva doprava, pak nahoru dolů.

Konfigurace	Celkové rozlišení	Každé zařízení	
		H	V
1x1	3840*2160	3840	2160
2x2		1920	1080
3x3		1280	720
4x4		960	540
5x5		768	432

Poznámka: Řešení bude vždy 3840*2160, bez ohledu na to, kolik zařízení je použito pro funkci Vodorovně nad sebe. Pokud však vstupní zdroj nepodporuje rozlišení 4K, bude celkové rozlišení odpovídat vstupnímu zdroji.

- **Kompenzace rámečku:** Pokud je povoleno, systém automaticky upraví obraz tak, aby kompenzoval mezeru mezi jednotlivými oblastmi zobrazení.

Poznámka: Funkce Kompenzace rámečku funguje pouze při funkci Vodorovně nad sebe.

- Klepněte na **ID zařízení** a přiřadte nové ID zařízení panelu. Chcete-li potvrdit obnovení výchozích nastavení, vyberte tlačítko **OK**.

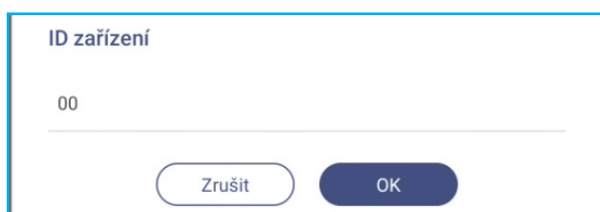

- Klepnutím na **Služba SAMBA** povolíte nebo zakážete souborovou a tiskovou službu z panelu do jiných zařízení.

Nakonfigurujte následující nastavení:

- **Samba:** Povolte nebo zakažte službu Samba.

- **Uživatelské jméno:** Zadejte uživatelské jméno pro přístup k serveru Samba.

- **User Password for Protection:** Povolte nebo zakažte zadávání hesla při přístupu na server Samba. Pokud je povoleno, vytvořte až 11místné heslo.

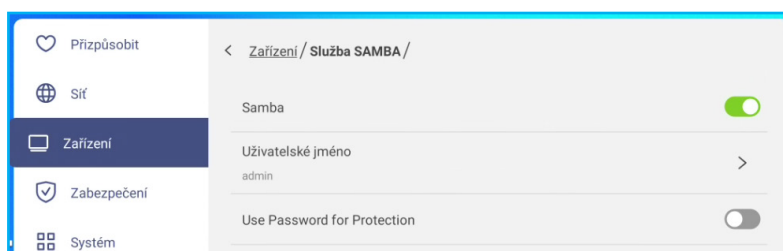

ZÁKLADNÍ OVLÁDÁNÍ

- Klepnutím na **Úložiště** zobrazíte využití úložiště.

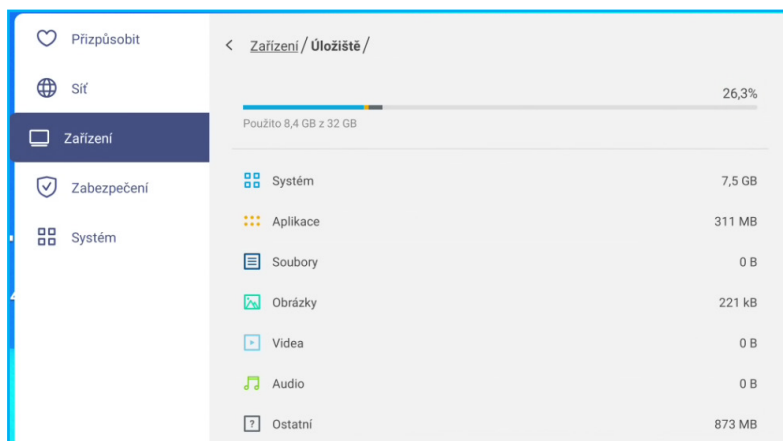

- Klepnutím na **Aplikace** zobrazíte informace o aplikacích, můžete odstranit data aplikací a mezipaměť a můžete nuceně vypínat aplikace.

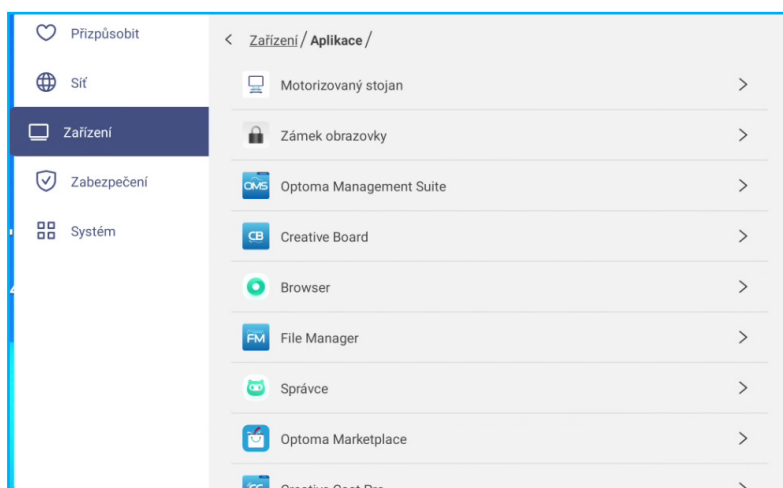

Vyberte aplikaci v seznamu, kterou chcete nuceně vypnout (klepněte na **Nuceně vypnout**), můžete zobrazit její úložiště a vymazat její data (klepněte na **Vymazat data**) a mezipaměť (klepněte na **Vymazat mezipaměť**), můžete zobrazit verzi aplikace a nastavit oprávnění.

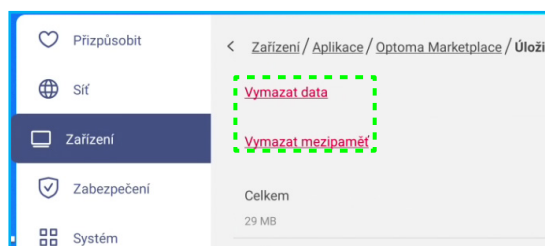
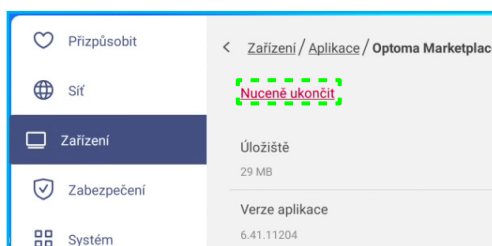

ZÁKLADNÍ OVLÁDÁNÍ

- Klepněte na **OMS** a nastavte vzdálenou správu. Další informace viz strana 90.
- Klepnutím na **E-mail** nakonfigurujte nastavení e-mailu. Zadejte IP, ID, heslo, adresu SMTP a další požadované informace. Klepnutím na tlačítko **OK** uložíte nastavení.

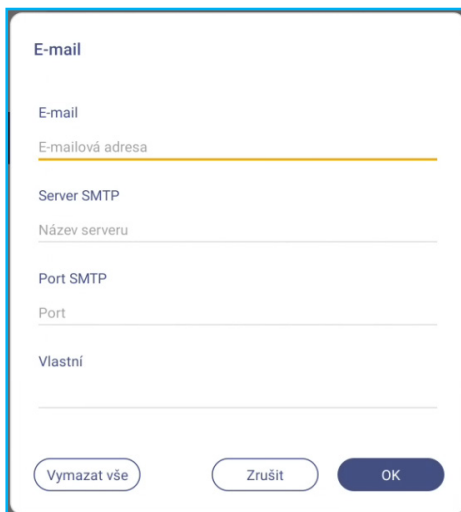

The image shows a dialog box titled "E-mail" with the following fields and buttons:

- E-mail** (Section header)
- E-mail** (Text label)
- E-mailová adresa** (Text input field)
- Server SMTP** (Section header)
- Název serveru** (Text input field)
- Port SMTP** (Section header)
- Port** (Text input field)
- Vlastní** (Text input field)
- Vymazat vše** (Button)
- Zrušit** (Button)
- OK** (Button)

ZÁKLADNÍ OVLÁDÁNÍ

Konfigurace nastavení zabezpečení

Klepnutím na  v nabídce Nastavení otevřete nabídku Zabezpečení a poté proveďte následující kroky:

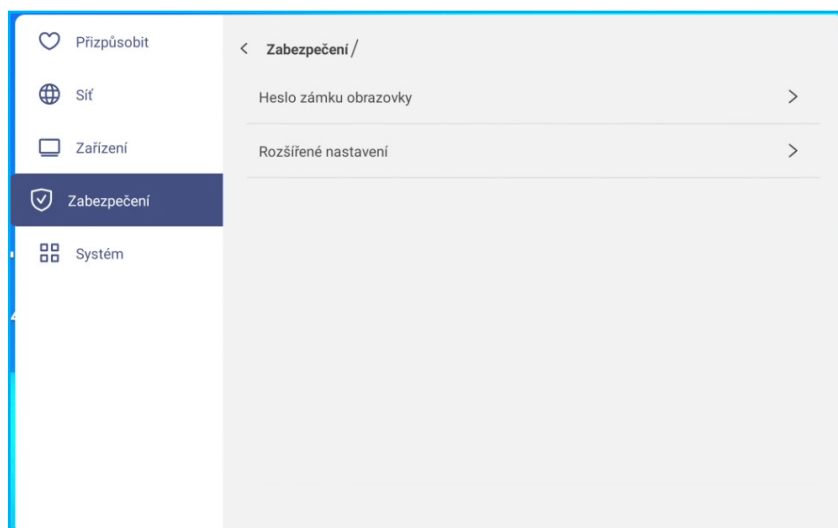

- Klepněte na **Heslo zámku obrazovky** a nastavte heslo pro uzamčení obrazovky. Po vyzvání zadejte dvakrát 4číselné heslo a potvrďte klepnutím na **OK**.

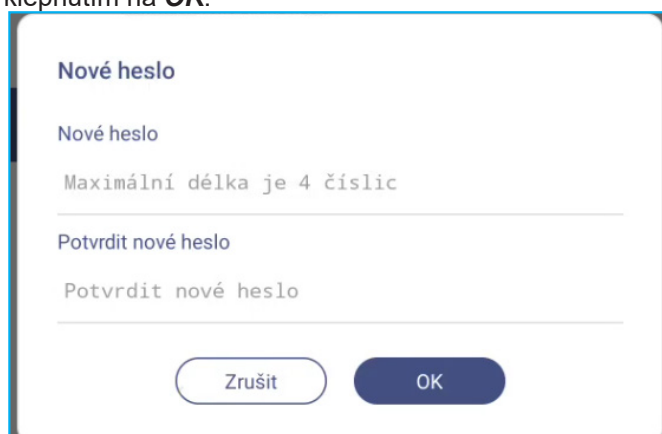
The image shows a dialog box titled 'Nové heslo' (New password). It contains two input fields. The first field is labeled 'Nové heslo' and has a placeholder text 'Maximální délka je 4 číslic' (Maximum length is 4 digits). The second field is labeled 'Potvrdit nové heslo' (Confirm new password) and has a placeholder 'Potvrdit nové heslo'. At the bottom of the dialog, there are two buttons: 'Zrušit' (Cancel) and 'OK'.

Poznámka: Chcete-li odstranit heslo uzamčení obrazovky, klepněte na **Vymazat heslo zámku obrazovky** (viditelné pouze v případě, že je nastaveno heslo) a zadejte aktuální heslo. Potom potvrďte klepnutím na **OK**.

The image shows a dialog box titled 'Vymazat heslo' (Remove password). It contains one input field labeled 'Aktuální heslo' (Current password) with a placeholder 'Aktuální heslo'. At the bottom of the dialog, there are two buttons: 'Zrušit' (Cancel) and 'OK'.

ZÁKLADNÍ OVLÁDÁNÍ

- Klepněte na **Pokročilé nastavení** a nastavte nebo změňte heslo Pokročilého nastavení a povolte nebo zakažte instalaci aplikací třetích stran. Postupujte takto:

Poznámka: K pokročilým nastavením NABÍDKA LADĚNÍ lze rovněž přistupovat pomocí hesla pro pokročilé nastavení nastaveného v této nabídce.

- a) Na vyzvání zadejte heslo pro pokročilé nastavení pro přístup k Pokročilému nastavení a potom potvrďte klepnutím na **OK**.

Poznámka: Výchozí heslo je **1 + 2 + 3 + 4**.



- b) Vyberte některou z následujících možností:

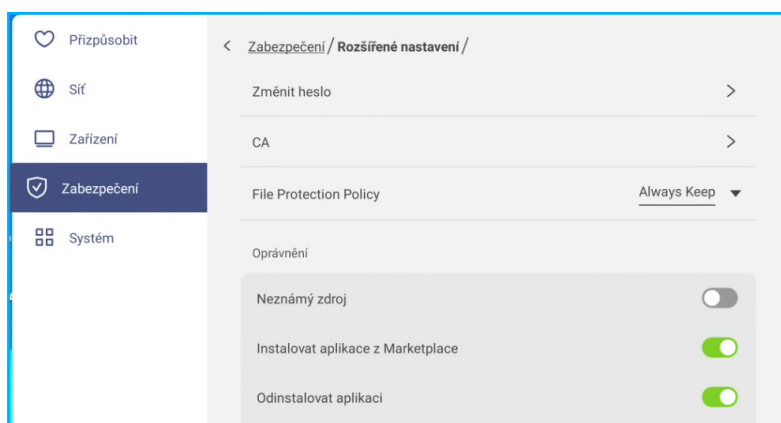

- **Změnit heslo:** Zadejte aktuální heslo a zadejte dvakrát nové heslo. Potom potvrďte klepnutím na **OK**.

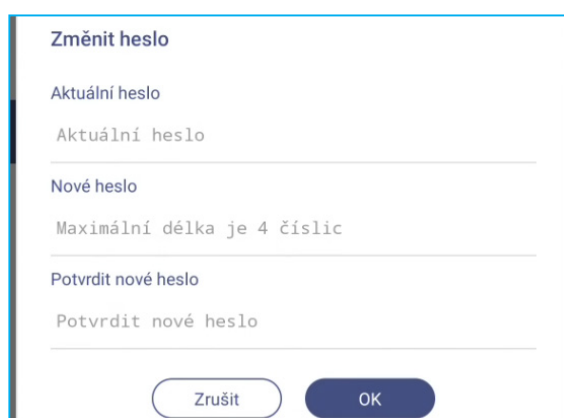

- **Obnovit výchozí heslo:** Zadejte aktuální heslo a stisknutím tlačítka **Resetovat** potvrďte. Bude obnoveno heslo **1 + 2 + 3 + 4**.

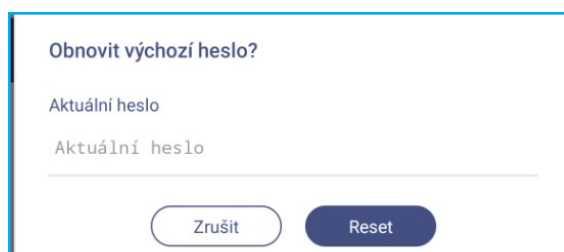

ZÁKLADNÍ OVLÁDÁNÍ

- Klepnutím na **CA** zobrazíte a můžete upravovat certifikáty důvěryhodných certifikačních agentur, přihlašovací údaje uložené uživatelem a další.
 - Klepnutím na **Důvěryhodné přihlašovací údaje** zobrazíte a můžete upravovat certifikáty důvěryhodných certifikačních agentur.
 - Klepnutím na **Přihlašovací údaje uživatele** můžete zobrazit a upravovat přihlašovací údaje uložené uživatelem.
 - Klepnutím na **Instalovat z úložiště** nainstalujete přihlašovací údaje z úložiště.
 - Klepnutím na **Vymazat všechny přihlašovací údaje** odstraníte všechny přihlašovací údaje uživatele.
Po vyzvání potvrďte klepnutím na **Vymazat**.

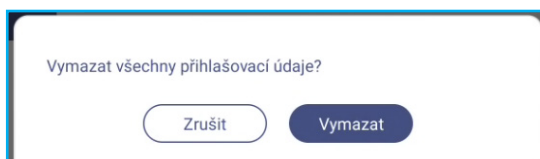

- V části Oprávnění klepněte na **Neznámý zdroj** a povolte nebo zakažte instalaci softwaru třetích stran z neznámého zdroje.
- V části Oprávnění klepněte na **Instalovat aplikaci z Marketplace** a povolte nebo zakažte instalaci softwaru třetích stran z **Optoma Marketplace**
- V části Oprávnění klepněte na **Zámek nastavení OSD/spouštěče** a povolte nebo zakažte úpravu nastavení nabídky OSD.
- V části Klonovat klepněte na **Importovat nastavení spouštěče** pro import nastavení spouštěče z úložiště.
- V části Klonovat klepněte na **Exportovat nastavení spouštěče** pro export nastavení spouštěče do úložiště.

ZÁKLADNÍ OVLÁDÁNÍ

Aktivace nebo deaktivace USB Wi-Fi/USB jednotky

a) Stiskněte tlačítka **Vstup + 5 + 9 + 8 + 0** na dálkovém ovladači.

Otevře se Nabídka prodejce.

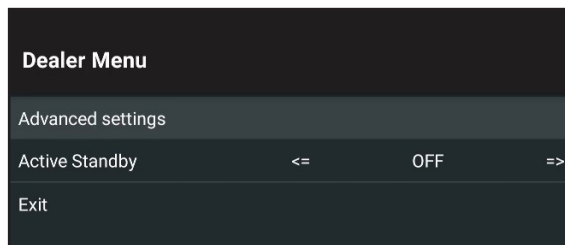

b) Klepněte na **Pokročilá nastavení**, poté na výzvu zadejte heslo Pokročilých nastavení a klepněte na **OK**.

Poznámka: Výchozí heslo pro Pokročilá nastavení je 1 + 2 + 3 + 4. Poté vyberte možnost **POTVRDIT**.

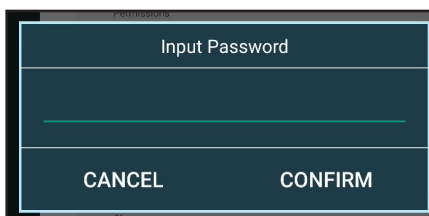

c) Klepnutím na **Povolit USB disk** povolte nebo zakažte USB Wi-Fi/USB disk.

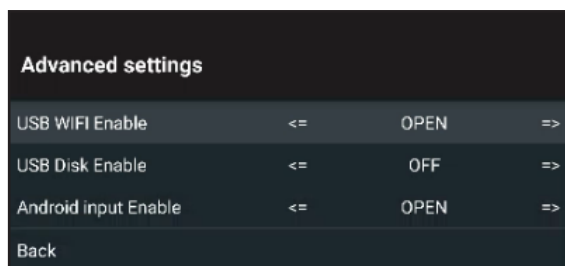

Pokud je aktuální nastavení **VYP** a chcete funkci aktivovat, stiskněte tlačítko **Enter** na dálkovém ovladači. Poté vyberte **POTVRDIT** a stiskněte tlačítko **Enter**. Panel se automaticky restartuje, aby se nastavení projevila.

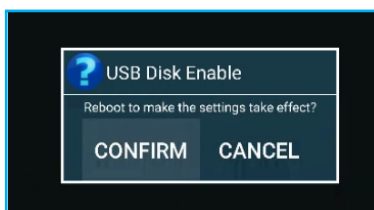

ZÁKLADNÍ OVLÁDÁNÍ

Konfigurace nastavení systému

Klepnutím na  v nabídce Nastavení otevřete nabídku **Systém** a potom proveďte následující kroky:

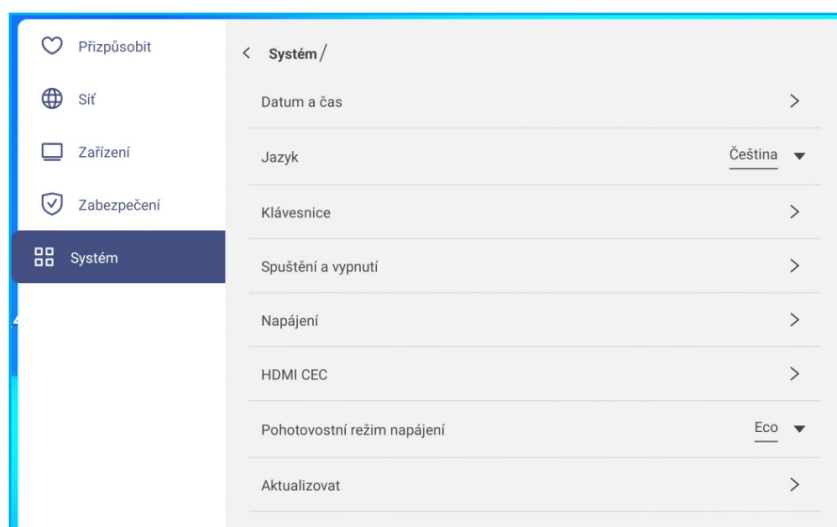

- Klepněte na **Datum a čas** a nakonfigurujte nastavení související s datem a časem. Vyberte jednu z následujících možností:

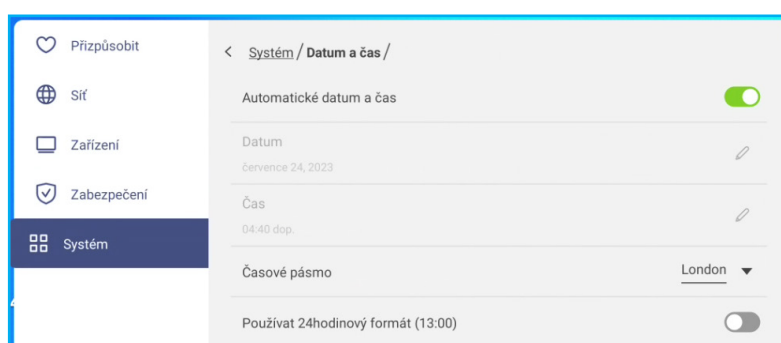

- Posunutím přepínače **Automatické datum a čas** doprava nastavíte datum a čas automaticky. Pokud tuto funkci zakážete, můžete ručně nastavit **Datum a Čas**.
- **Časové pásmo** slouží k výběru/změně časového pásma pro vaši oblast.
- **Použití 24hodinový formát (13:00)** slouží k zapnutí nebo vypnutí zobrazení času ve 24hodinovém formátu.
- Klepněte na **Jazyk** a vyberte některý z dostupných jazyků: Angličtina, francouzština, španělština, tradiční čínština, zjednodušená čínština, portugalština, němčina, holandsština, polština, ruština, čeština, dánština, švédština, italština, turečtina, arabština, rumunština, maďarština, finština nebo norština.
- Klepnutím na **Klávesnice** můžete zobrazit a spravovat klávesnice.
- Klepnutím na **Spuštění a vypnutí** můžete nakonfigurovat nastavení spuštění a vypnutí panelu. Vyberte jednu z následujících možností:

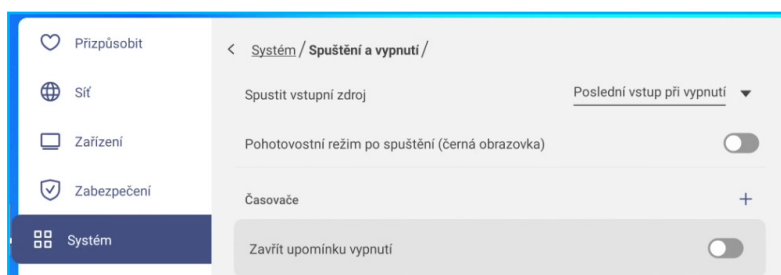

- Položka **Spustit vstupní zdroj** umožňuje výběr jedné z dostupných možností vstupu při spuštění: Vstup posledního vypnutí, Android, HDMI1, HDMI2, HDMI3 nebo Type-C.

ZÁKLADNÍ OVLÁDÁNÍ

- **Pohotovostní režim po spuštění (černá obrazovka)** slouží k zapnutí nebo vypnutí pohotovostního režimu po spuštění.
- **Připomenutí vypnutí** umožňuje povolit nebo zakázat připomenutí naplánovaného vypnutí panelu.
- **Časovače** ⇒ + slouží k nastavení časovače spuštění a vypnutí. Chcete-li vytvořit plán, postupujte takto:
 - a) Chcete-li aktivovat časovat zapnutí a/nebo časovač vypnutí, vyberte přepínač vedle **Časovač spuštění** a **Časovač vypnutí**.
 - b) Nastavte čas a vyberte den (dny), kdy má panel dodržet tento plán spuštění nebo vypnutí.
 - c) Klepnutím na **Uložit** uložte časovač.

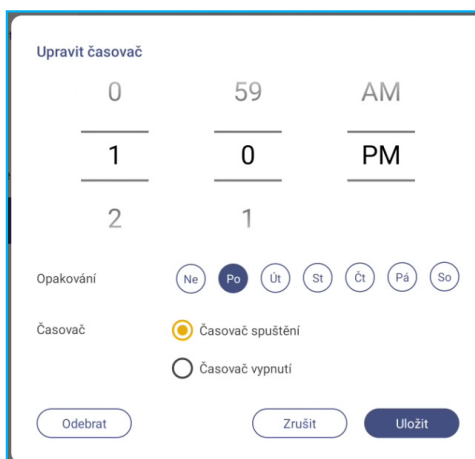

- d) Aktivujte (nebo deaktivujte) nový plán v nabídce Časovače.

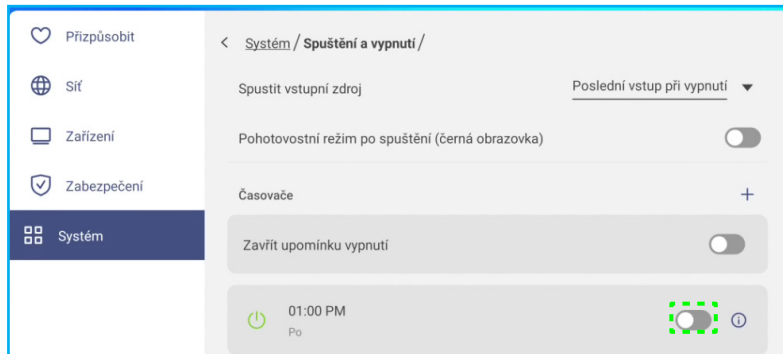

Poznámka:

- Klepnutím na ⓘ upravte nebo odeberte plán.
 - Můžete nastavit až 3 plány.
- Klepnutím na **Napájení** nakonfigurujete nastavení napájení. Vyberte jednu z následujících možností:

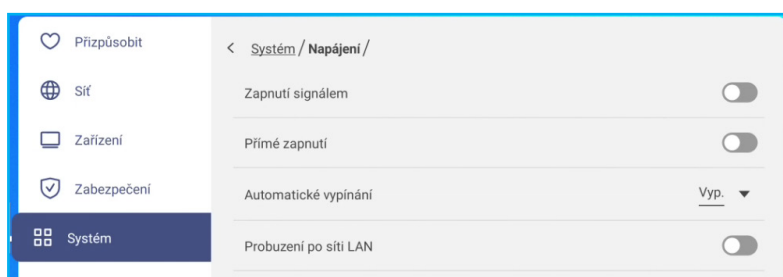

- **Zapnutí signálem** slouží k aktivaci nebo deaktivaci spuštění panelu, když je detekován vstupní signál.
- **Přímé zapnutí** slouží k aktivaci nebo deaktivaci spuštění panelu ze zdroje napájení.

Poznámka: Funkce přímého zapnutí pomáhá instalacím, které spoléhají na časovače zapnutí.

ZÁKLADNÍ OVLÁDÁNÍ

- Položka **Automatické vypnutí** slouží k výběru jednoho z dostupných časových intervalů v minutách pro automatické vypnutí panelu, když není nalezen žádný vstupní zdroj: Vypnuto (funkce je deaktivována), 5, 10, 15, 20, 25, 30, 35, 40, 45, 50, 55 nebo 60.
- **Probuzení po síti LAN** slouží k aktivaci nebo deaktivaci vzdáleného spouštění panelu z místní sítě LAN.
Poznámka: Funkce Spuštění z místní sítě LAN nemůže fungovat a bude zobrazena šedě, když je Režim napájení (Pohotovostní režim) nastaven na **Aktivní**.
- Klepnutím na **HDMI CEC** můžete povolit nebo zakázat některou z dostupných možností: Zapnout displej a potom přehrávač, Vypnout displej a potom přehrávač, Zapnout přehrávač a potom displej nebo Vypnout přehrávač a potom displej.
- Klepnutím na položku **Režim napájení (pohotovostní režim)** vyberte jednu z dostupných možností: Eko nebo Aktivní. Ve výchozí konfiguraci není položka **Aktivní** zobrazena. Chcete-li povolit možnost **Aktivní**, postupujte následovně:
 - a) Stiskněte tlačítka **Vstup + 5 + 9 + 8 + 0** na dálkovém ovladači.
Otevře se Nabídka prodejce.

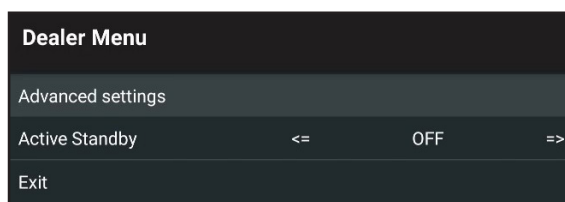

- b) Chcete-li aktivovat nebo deaktivovat funkci aktivního pohotovostního režimu, vyberte **Aktivní pohotovostní režim**.

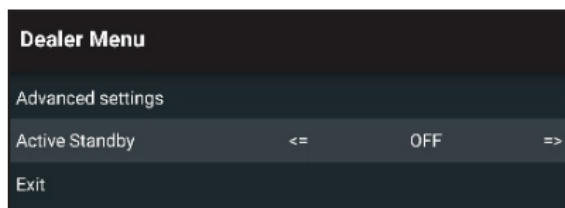

Pokud je aktuální nastavení **VYP** a chcete funkci aktivovat, stisknutím tlačítka **Enter** na dálkovém ovladači aktivujte funkci. Změny se projeví okamžitě.

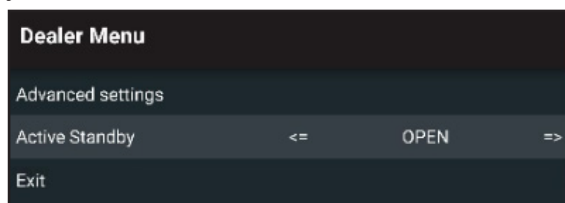

- c) Vyberte **Konec** a stisknutím tlačítka **Enter** na dálkovém ovladači zavřete nabídku prodejce.
Možnost **Aktivní** je dostupná v nabídce Systém => Pohotovostní režim napájení.

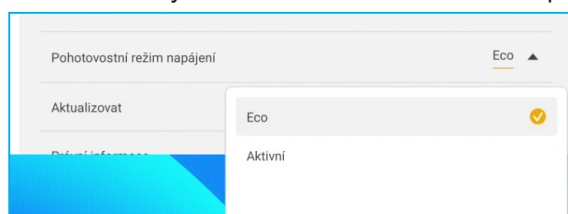

Poznámka:

- Funkce vzdáleného ovládání napájení **OMS** a LAN budou fungovat pouze tehdy, když je položka **Aktivní pohotovostní režim** nastavena na **Aktivní**.
- **Aktivní pohotovostní režim spotřebovává více energie, protože systém vypíná pouze podsvícení a základní deska stále naslouchá příkazu k zapnutí z LAN a OMS. Pokud nemáte požadavek na dálkové zapnutí, doporučujeme použít možnost režim Eko. Pohotovost pro úsporu energie.**
- **Důrazně také doporučujeme přepnout zpět na režim Eko. Pohotovost a na určitou dobu vypnout panel. To umožní systému panelu uvolnit paměť a zatížení procesoru.**

ZÁKLADNÍ OVLÁDÁNÍ

- Klepněte na **Aktualizovat** a nakonfigurujte možnosti aktualizace. Vyberte jednu z následujících možností:

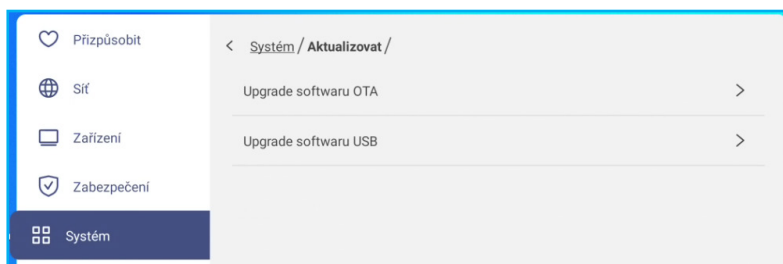

- **Upgrade softwaru OTA** slouží k aktivaci nebo deaktivaci aktualizace softwaru přes internet. Klepnutím na **Vyhledat aktualizaci při zapnutí** bude po zapnutí vyhledán aktualizací soubor na internetu. Klepnutím na **Automaticky stáhnout** povolíte automatické stahování aktualizací souborů po zapnutí. Chcete-li systém aktualizovat ručně, postupujte podle následujících pokynů:

- a) Po vyzvání klepněte na **AKTUALIZOVAT**.

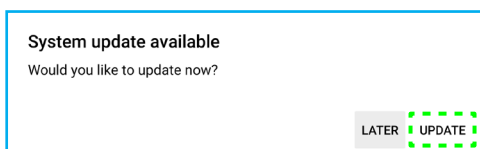

- b) Klepněte na **STÁHNOUT** v okně Aktualizace systému.

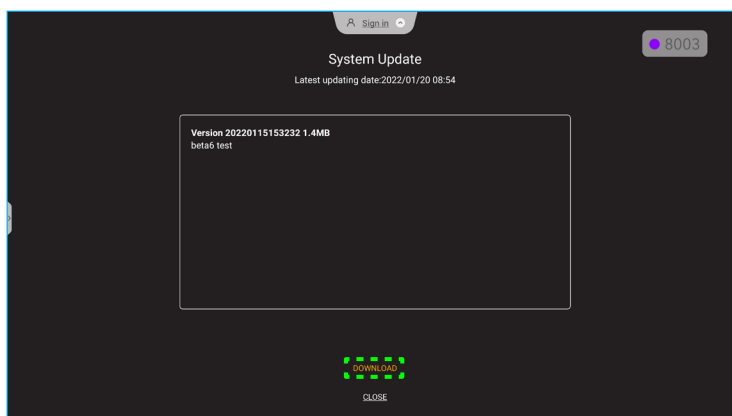

- c) Klepnutím na **AKTUALIZOVAT** zahajte aktualizaci.

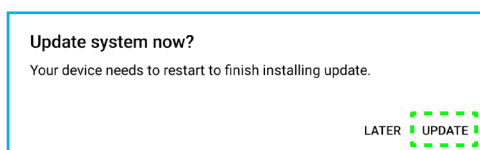

Počkejte na dokončení procesu aktualizace.

Poznámka: Aktualizace softwaru přes internet vyžaduje síťové připojení.

ZÁKLADNÍ OVLÁDÁNÍ

- **Aktualizace softwaru USB** slouží k aktualizaci systému z USB flash disku.

Poznámka: Chcete-li pokračovat v aktualizaci softwaru, nejprve uložte soubor s aktualizací na USB flash disk a poté připojte disk k libovolnému USB portu na panelu. Otevřete Pokročilá nastavení ⇒ Systém ⇒ Aktualizovat ⇒ Upgrade softwaru USB a po vyzvání klepněte na **Spustit**.

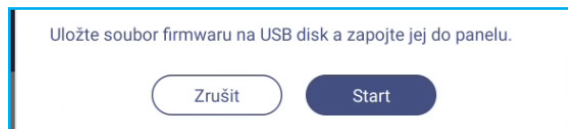

Poznámka: Pokud upgradujete firmware panelu z úložiště USB, nejprve dekomprimujte soubor aktualizace a poté zkopírujte nekomprimovaný soubor do kořenového adresáře USB. Ujistěte se, že je USB flash disk naformátován na FAT32.

DŮLEŽITÉ!

- Během procesu aktualizace (OTA nebo z úložiště USB) **NEVYPÍNEJTE** panel a **NEODPOJUJTE** modul USB dongle od panelu. V opačném případě dojde k poškození systému.
 - Pokud aktualizujete panel z úložiště USB, všechna uživatelská data uložená na úložišti USB budou vymazána. Pokud aktualizujete panel přes internet (OTA), všechna uživatelská data zůstanou nedotčena.
- Klepnutím na **Právní informace** zobrazíte Podmínky použití, Zásady ochrany osobních údajů, Zásady používání souborů cookie a Licenci na software Open Source a třetí stranou.

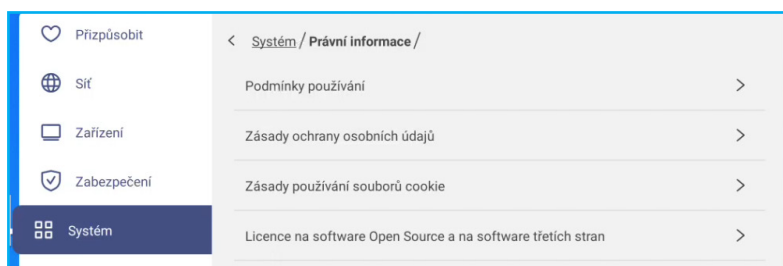

POUŽÍVÁNÍ APLIKACÍ

Na domovské obrazovce vyberte **⋮** a stiskněte tlačítko **Enter** na dálkovém ovladači pro zobrazení seznamu aplikací.

Poznámka:

- *Chcete-li nainstalovat aplikaci třetí strany, musíte nejprve povolit nastavení Neznámý zdroj v nabídce **Zabezpečení** ⇒ **Pokročilá nastavení**. Viz strana 56.
Poté můžete stažený soubor APK (Android Package) nainstalovat do svého systému.*
- *Obecně můžete použít dálkové ovládání k procházení možností při používání aplikace. Některé aplikace však s dálkovým ovládáním nefungují. Pokud k tomu dojde, připojte k panelu myš.*

DŮLEŽITÉ! Vestavěný operační systém Android 11 není standardní Android. Google Play jako takový není k dispozici v seznamu aplikací. Nainstalovaná aplikace třetí strany nemusí fungovat správně, pokud není navržena pro panel. Společnost Optoma nezaručuje, že tyto samostatně instalované aplikace budou fungovat.

Interaktivní ploché panely Optoma používají přizpůsobený operační systém Android a nepodporují služby Google Play. Operační systém nemusí být kompatibilní se všemi aplikacemi pro Android třetích stran. Aplikace třetích stran pro Android se mohou lišit v kvalitě a některé dokonce obsahují škodlivé kódy, které mohou ohrozit zabezpečení systému a mohou zneplatnit záruku na produkt. Společnost Optoma neručí za kvalitu, zabezpečení nebo vhodnost aplikací třetích stran a jejich kompatibilitu s interaktivním plochým panelem Optoma. Společnost Optoma nenesе žádnou odpovědnost ani neručí za jakékoli škody, závady, ztrátu funkčnosti nebo bezpečnostní problémy vzniklé jako přímý nebo nepřímý důsledek instalace aplikací třetích stran na interaktivní plochý panel. Podpora společnosti Optoma při nápravě jakéhokoli problému, který může vyplynout z instalace aplikací třetích stran, bude zpoplatněna a může být omezena. Informace jsou platné v době vydání a mohou se změnit.

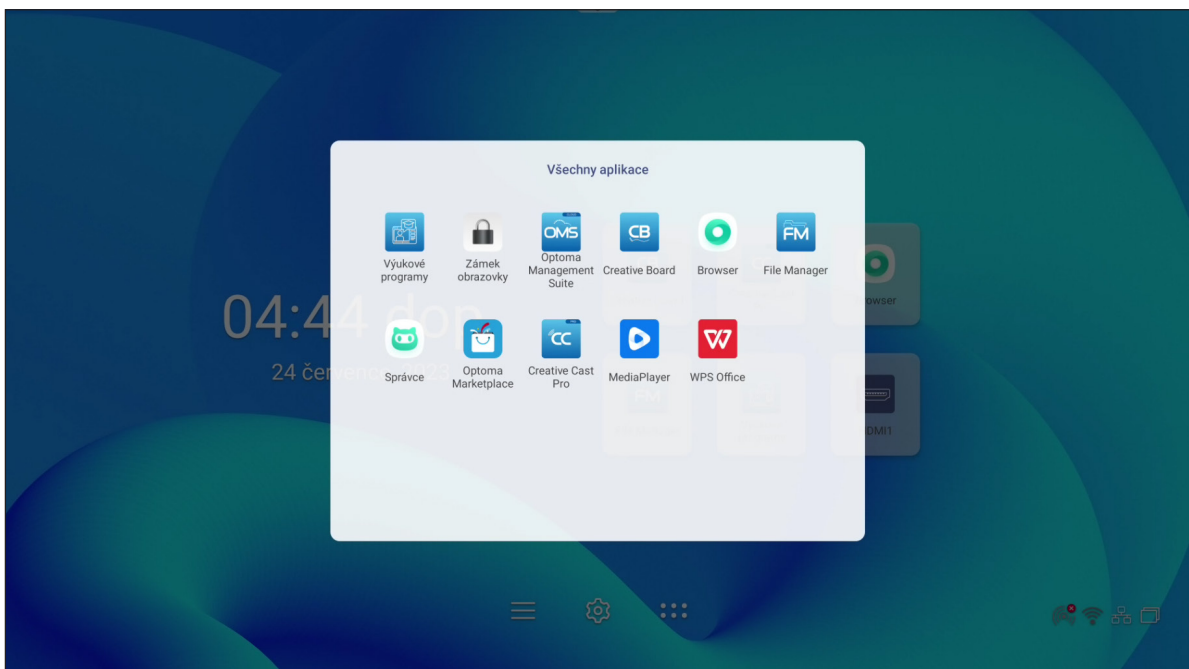

POUŽÍVÁNÍ APLIKACÍ





Creative Cast

Klepnutím na  Creative Cast zahájíte bezdrátové sdílení a projekci přes Wi-Fi nebo LAN.

DŮLEŽITÉ!

- Panel a vaše mobilní zařízení/počítač musí být připojené ke stejné síti Wi-Fi.
- Při používání se ujistěte, že máte přístup k internetu.

Podporované operační systémy pro vysílání

Odesílatel Collavision	Dostupná verze
 Windows	Windows 7, 8, 8.1, 10, 11 a vyšší
 Mac	Mac OS X 10.12 a vyšší
 iPhone	iOS 13 a vyšší
 Android	Android 7.0 a vyšší
 Chrome	Prohlížeč Chrome OS V83 a vyšší

Speciální sdílení

Vlastnosti	Operační systém
Webové sdílení (webový odesílatel)	Prohlížeč Chrome
Podpora AirPlay	iOS 9 nebo vyšší
ChromeCast	<ul style="list-style-type: none">• Telefon Android se systémem Android 8.0 nebo novějším• Tablet Android se systémem Android 8.0 nebo novějším• iPhone nebo iPad s iOS 14.0 nebo novějším

POUŽÍVÁNÍ APLIKACÍ

Mobilní zařízení

Když se zobrazí obrazovka průvodce nastavením, naskenujte QR kód a stáhněte si a nainstalujte aplikaci **Creative Cast** do svého mobilního zařízení.

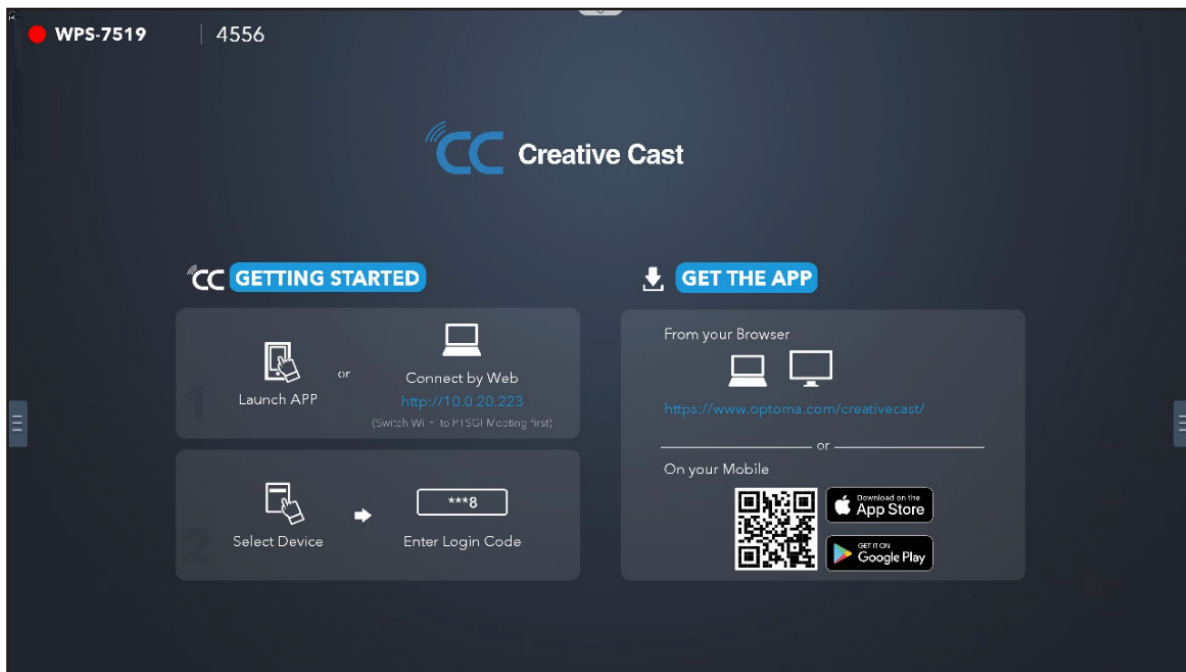

Chcete-li se připojit k panelu, proveďte následující kroky:

Poznámka: Kroky pro připojení jsou popsány pro zařízení se systémem iOS.

1. Spustíte aplikaci **Creative Cast** . Vyberte zařízení a poté klepněte na **Zahájit vysílání**.

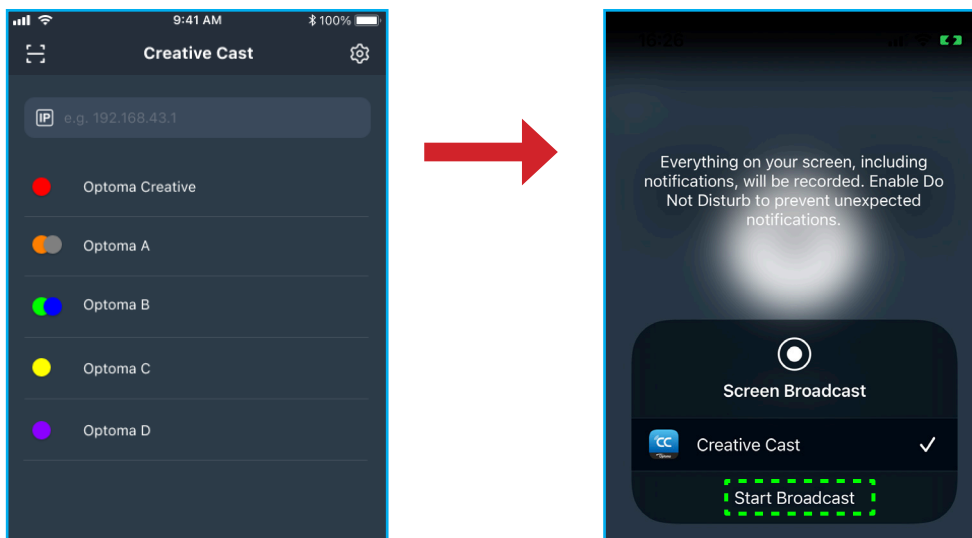

POUŽÍVÁNÍ APLIKACÍ

2. Vytvořte připojení zadáním ověřovacího kódu **Creative Cast** na spouštěcí obrazovce.

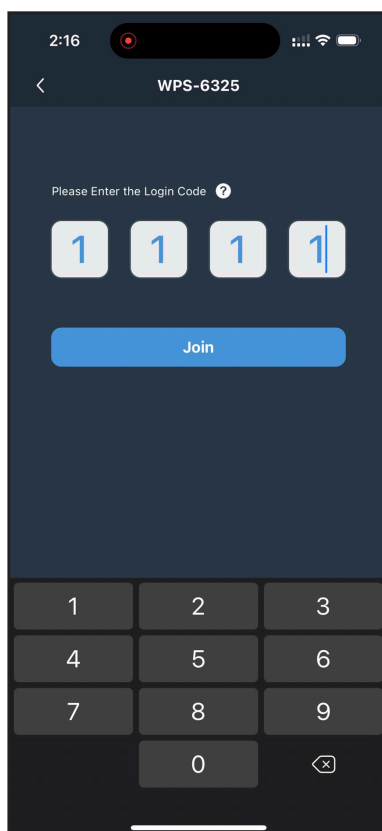

3. Klepněte na některou z následujících položek:

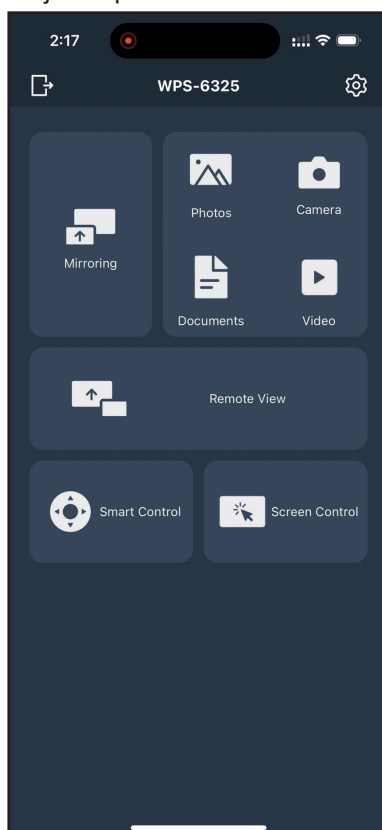

POUŽÍVÁNÍ APLIKACÍ

- **Zrcadlení** pro zrcadlení obrazovky vašeho mobilního zařízení do panelu.
 - **Fotografie** pro zobrazování a sdílení fotografií.
 - **Kamera** pro streamování z kamery vašeho mobilního zařízení do panelu.
 - **Dokumenty** slouží pro zobrazování a sdílení dokumentů.
 - **Video** slouží pro prohlížení a sdílení videí.
 - **Vzdálené zobrazení** pro zrcadlení obrazovky panelu do vašeho mobilního zařízení s funkcí anotace a ukládání obrázků.
 - **Smart Control** pro použití vašeho mobilního zařízení jako dálkového ovládání pro ovládání panelu.
 - **Ovládání obrazovky** pro zrcadlení obrazovky panelu do vašeho mobilního zařízení. K ovládání panelu můžete použít své mobilní zařízení.
 - **Vlastní nabídka** pro přizpůsobení nabídky **Creative Cast** ve vašem mobilním zařízení.
 - **Nastavení** pro změnu uživatelského jména vašeho mobilního zařízení a pro zobrazení verze **Creative Cast**.
4. Chcete-li zastavit vysílání obrazovky, klepněte na .

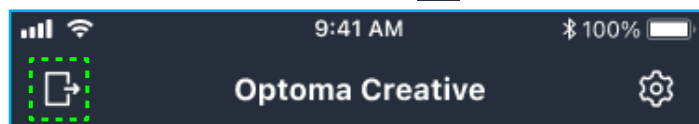

Počítač

Můžete zrcadlit obrazovku vašeho počítače pomocí prohlížeče Chrome nebo **Creative Cast**. Chcete-li použít některou z těchto možností, otevřete prohlížeč a do pole URL zadejte IP adresu, která se zobrazí na obrazovce spouštěče. Například <http://10.5.13.83>.

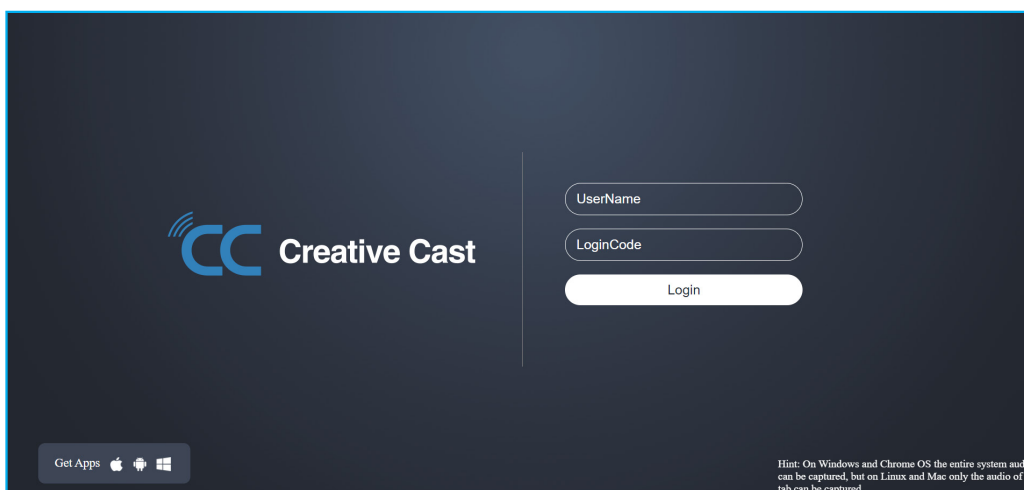

- Chcete-li stáhnout aplikaci **Creative Cast**, klepněte na ikonu příslušného operačního systému vedle odkazu **Získat aplikace**.

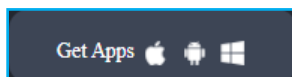

POUŽÍVÁNÍ APLIKACÍ

- Chcete-li zahájit vysílání obrazovky z prohlížeče Chrome, zadejte preferované uživatelské jméno (UserName), LoginCode (ověřovací kód na obrazovce spouštěče) a klepněte na **Přihlásit**. Vyberte, co chcete sdílet, a poté klikněte na **Sdílet**.

Poznámka:

- Pokud chcete během odesílání obrazovky sdílet zvuk, klepněte na  na obrazovce spouštěče.

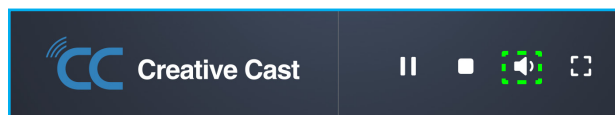

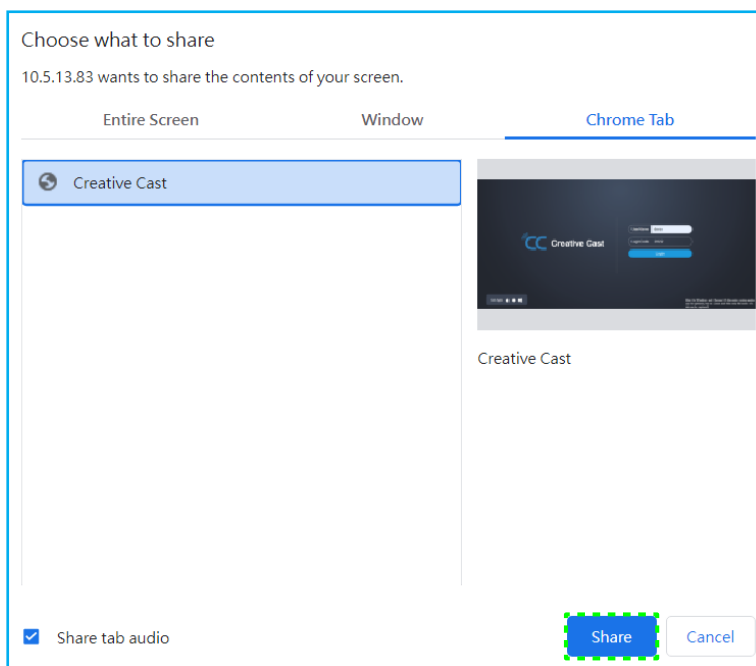

- Uživatelské jméno, které zadáte pro odesílání obrazovky, bude také použito v režimu moderování.

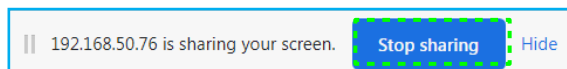

Chcete-li sdílení ukončit, proveďte jednu z následujících operací:

- Klikněte na **Zastavit sdílení** v prohlížeči nebo



- Klikněte na  na obrazovce spouštěče.

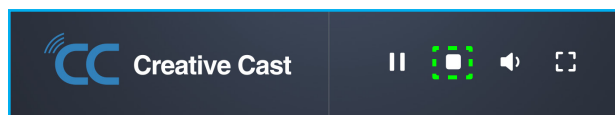

POUŽÍVÁNÍ APLIKACÍ

Chcete-li zahájit odesílání obrazovky z aplikace pro stolní počítače, stáhněte si do počítače **Creative Cast**.

1. Spusťte aplikaci a klikněte na název zařízení.
 - Pokud panel není viditelný v seznamu místností, zadejte IP adresu panelu ručně do pole Zadejte IP adresu. Stisknutím **Enter** zahájíte vyhledávání zařízení.

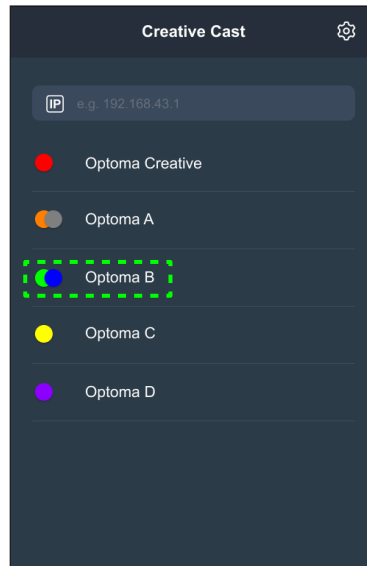

2. Zadejte přihlašovací kód z obrazovky spouštěče a klepněte na **Připojit se**.

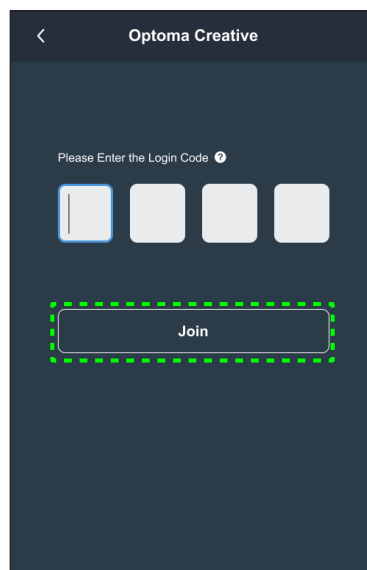

POUŽÍVÁNÍ APLIKACÍ

3. Klikněte na některou z následujících položek:

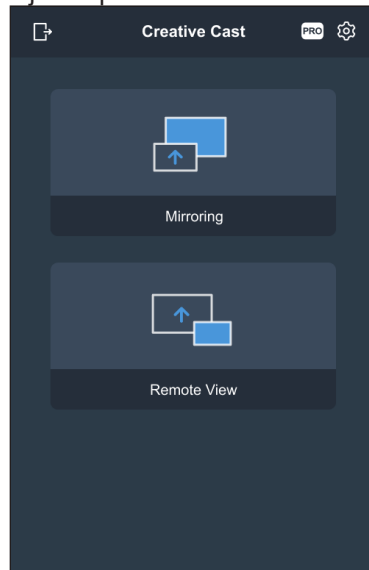

- **Zrcadlení** pro zrcadlení obrazovky vašeho počítače do panelu.
- **Vzdálené zobrazení** pro zrcadlení obrazovky panelu do vašeho počítače s funkcí anotace a ukládání obrázků.
- **PRO (režim moderování)** pro výběr až 4 obrazovek pro zobrazení na panelu. Zadejte heslo a klikněte na tlačítko **Start**.

Poznámka: Pokyny pro změnu hesla viz „Nastavení Creative Cast“ na straně 71.

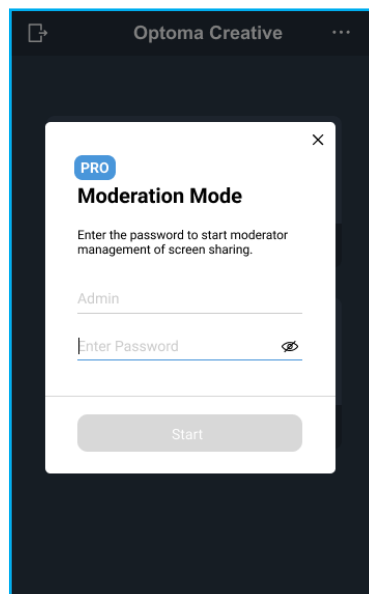

POUŽÍVÁNÍ APLIKACÍ

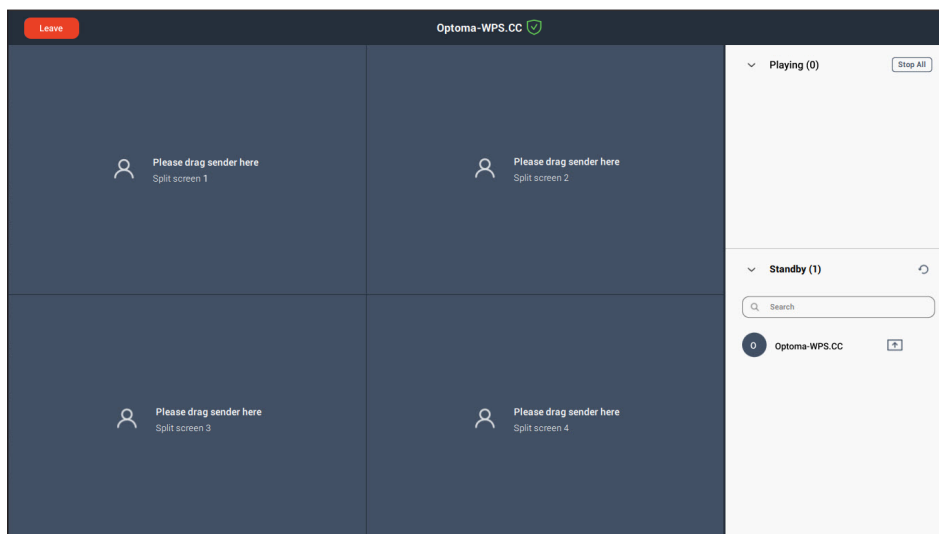

Vyberte obrazovky, které chcete zobrazit.



4. Chcete-li ukončit režim moderování, klepněte na **Odejít** .

Nastavení Creative Cast

Klepněte na  a poté klepněte na kteroukoli z následujících ikon a proveďte konfiguraci nastavení spouštěcí obrazovky **Creative Cast**:

- **Seskupování**  slouží ke sdílení obrazovky s jinými zařízeními.
- **Nastavení**  slouží ke správě nastavení připojení, zobrazení verze **Creative Cast** a upgradu softwaru, konfigurace nastavení přihlašovacího kódu, nastavení hesla správce pro uživatele-moderátora a povolení nebo zakázání funkce plovoucího okna.

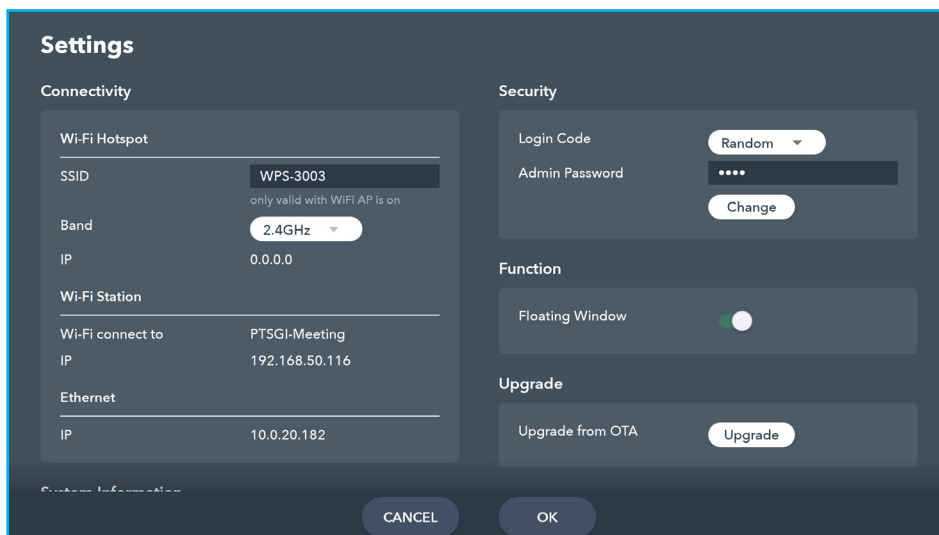

- **Minimalizovat**  panel nabídky.

POUŽÍVÁNÍ APLIKACÍ

Tvořivá tabule

Výběrem **CB Tvořivá tabule** můžete používat online platformu pro spolupráci s tabulemi, která umožňuje propojovat týmy, aby mohly kdykoli a kdekoli společně vymýšlet, kreslit a spolupracovat.

Před použitím této aplikace se ujistěte, že je myš správně připojena k panelu.

Poznámka: *Dálkové ovládání s touto aplikací nefunguje.*

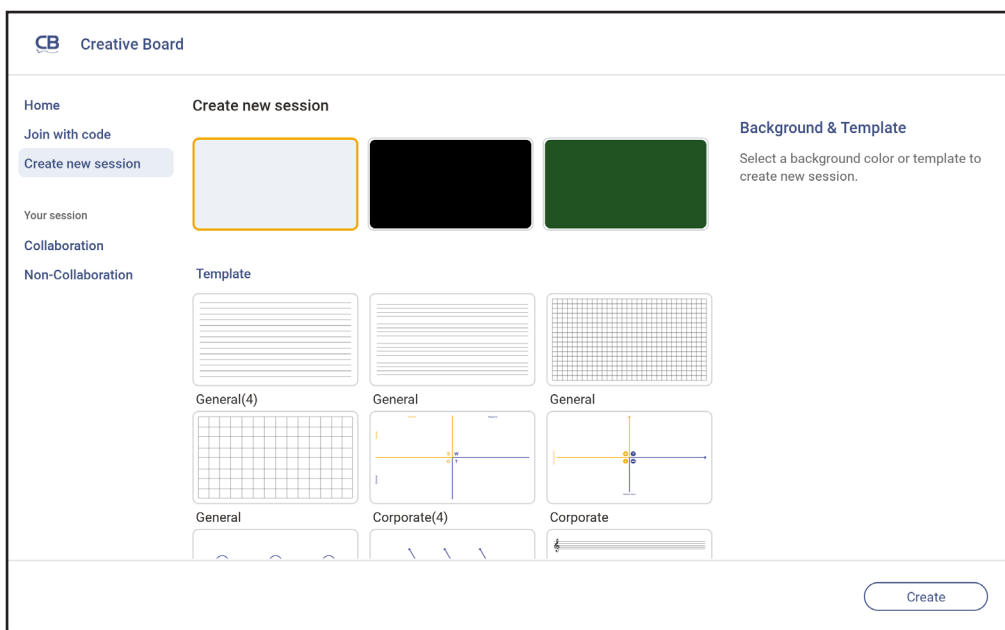

Chcete-li začít používat aplikaci, postupujte takto:





1. Klepněte na kartu **Vytvořit novou relaci**. Poté vyberte pozadí nebo šablonu pro váš obsah.

Poznámka: *Chcete-li získat přístup ke svým cloudovým relacím, přihlaste se nejprve k aplikaci **Tvořivá tabule**.*



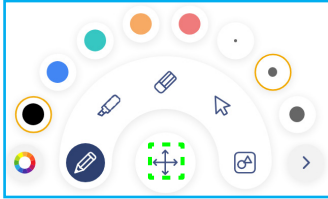







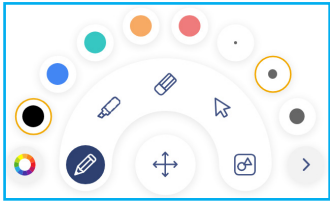

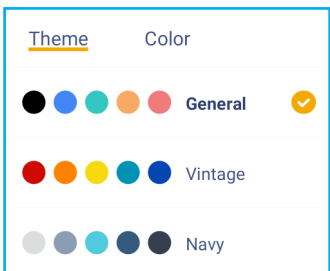
- Chcete-li otevřít nedávnou relaci, klepněte na kartu **Domů** a v kategorii Nedávné klepněte na relaci, ve které chcete pokračovat.
- Chcete-li otevřít relaci spolupráce (uloženou do cloudu) nebo relaci bez spolupráce (uloženo místně), klepněte v kategorii Vaše relace na relaci, ve které chcete pokračovat.

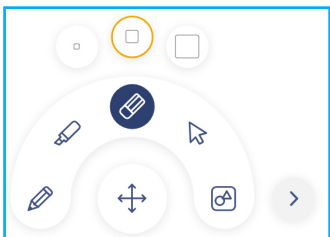
2. Klepněte na **Vytvořit** a proveďte některou z činností popsaných v následující tabulce:









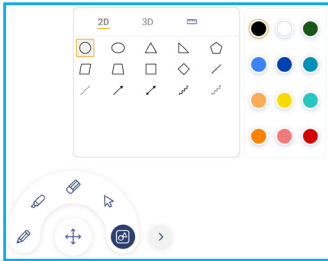

Poznámka: *Plavoucí okno obsahuje mnoho primárních funkcí aplikace **Tvořivá tabule**, které jsou podrobně popsány níže.*

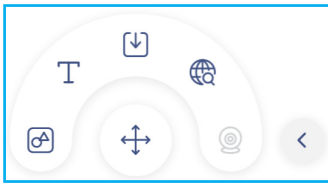
Položka		Popis
	Přemístit plovoucí okno	Kliknutím a přetažením přesunete plovoucí desku na požadované místo na obrazovce. 
	Minimalizovat plovoucí okno	Klepnutím na ikonu  minimalizujete plovoucí okno. Klepnutím na  rozbálíte plovoucí okno.



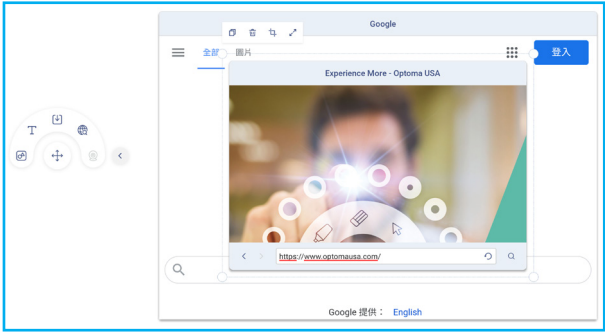





POUŽÍVÁNÍ APLIKACÍ

Položka	Popis
 Pero	<p>Slouží k psaní nebo kreslení volných čar. Klepnutím vyberte požadovanou barvu a tloušťku čáry.</p>  <p>- Klepnutím na  upravte barevnou paletu. Můžete vybrat pět barev palety na základě tématu nebo je vybrat jednotlivě.</p> 
 Guma	<p>Slouží k mazání psaných textů nebo kreseb. Vyberte velikost guma a přetáhněte prsty přes oblast, kterou chcete odstranit.</p> 
 Vybrat	<p>Vyberte objekt na tabuli. Klepnutím na některou z následujících možností změňte vybranou oblast:</p>  <ul style="list-style-type: none"> •  (hraniční bod) zvětšení nebo zmenšení. •  změna barvy. •  duplikování. •  odstranění. •  slouží k rozpoznání textu nebo obrázku. •  otočení.



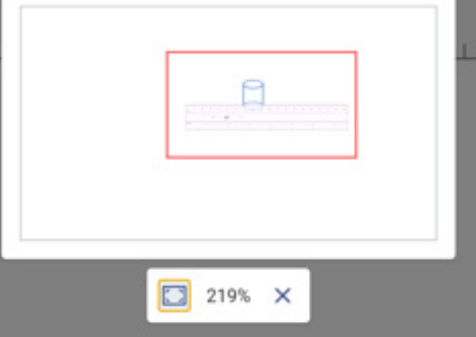











POUŽÍVÁNÍ APLIKACÍ

Položka	Popis
 Geometrický tvar	<p>Nakreslete geometrický tvar.</p> <p>Klepnutím vyberte požadovaný 2D, 3D tvar s několika barevnými možnostmi, použijte pravítko k měření vzdáleností a kreslení čar nebo použijte úhloměr k měření a kreslení úhlů.</p> 
 Další nástroje	<p>Klepněte na některý z následujících nástrojů:</p>  <ul style="list-style-type: none"> •  textový editor pro zadávání a formátování textu. •  import souborů JPG, PNG nebo PDF z různých úložných zařízení, včetně interního úložiště, úložiště USB nebo cloudové jednotky. •  vložení plně funkčního okna webového prohlížeče. Můžete pořizovat kopie obrazovky, měnit velikost, přemísťovat, duplikovat a odstranit okno prohlížeče.  <ul style="list-style-type: none"> •  vložení dokumentové kamery.
 Slouží k přidání stránky.	
 Nabídka	<p>Klepněte na některou z následujících možností:</p> <ul style="list-style-type: none"> • Nový pro vytvoření nové relace. • Otevřít pro otevření relace spolupráce nebo relace bez spolupráce. • Uložit/Uložit jako pro uložení/uložení aktuálního obsahu do relace spolupráce nebo bez spolupráce. • Import pro importování souboru JPG, PNG nebo PDF. • Export pro exportování souboru ve formátu JPG, PNG nebo PDF. • Nastavení slouží k povolení nebo zakázání automatického ukládání pro relaci bez spolupráce, režimu důvěrného zápisu, přizpůsobení plovoucí tabule a aktualizaci softwaru. • Výukový program pro přečtení výukového programu aplikace Creative Board.















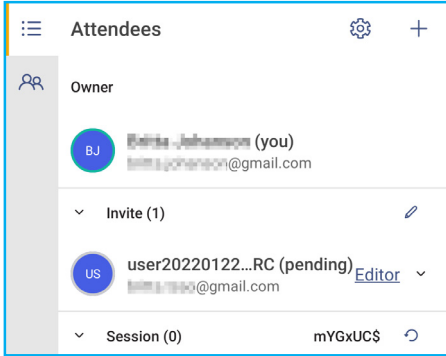

POUŽÍVÁNÍ APLIKACÍ

Položka	Popis
 Sdílet	<p>Klepnutím na kteroukoli z následujících možností můžete soubor sdílet s jinými zařízeními:</p> <ul style="list-style-type: none"> • QR kód pro sdílení souboru pomocí QR kódu. <div data-bbox="746 439 1142 853" style="border: 1px solid #00aaff; padding: 10px; margin: 10px 0;"> <p>Share with QR code</p> <p>Ensure your device is connected to the same Wi-Fi network, then scan the QR code.</p>  <p style="text-align: center;">Close</p> </div> <p>Poznámka: Před naskenováním QR kódu za účelem stažení souboru se ujistěte, že panel a vaše mobilní zařízení jsou připojeny ke stejné síti Wi-Fi.</p> <ul style="list-style-type: none"> • E-mail pro odeslání souboru e-mailem. <p>Poznámka: Před prvním odesláním souboru e-mailem budete nejprve vyzváni ke konfiguraci nastavení e-mailu. Další informace viz strana 53.</p>
 Zoom	<p>Slouží k přiblížení nebo oddálení obrazovky. Poté klepnutím na  otevřete okno přiblížení. Přesuňte červený rámeček do oblasti, kterou chcete zobrazit na ploše.</p> <div data-bbox="687 1160 1201 1509" style="border: 1px solid #00aaff; padding: 10px; margin: 10px 0;">  </div> <p>Klepnutím na  zavřete okno přiblížení.</p>
 Možnosti pozadí	<p>Vyberte pozadí nebo šablonu pro váš obsah. Vyberte možnost Vybrat. Poté vyberte svůj obrázek ve Správce souborů nebo v prohlížeči a nastavte jej jako šablonu pro vaši relaci.</p> <div data-bbox="762 1682 1126 2123" style="border: 1px solid #00aaff; padding: 10px; margin: 10px 0;"> <p>Background</p> <p>Color ○ ▾</p> <p>Image Select</p> <hr/> <p>Template</p> <div style="border: 1px solid #ccc; padding: 5px; margin: 5px 0; text-align: center;">  </div> <p>General(4)</p> <div style="display: flex; justify-content: space-around;"> <div style="border: 1px solid #ccc; padding: 5px; margin: 5px 0;">01</div> <div style="border: 1px solid #ccc; padding: 5px; margin: 5px 0;">02</div> </div> </div>

POUŽÍVÁNÍ APLIKACÍ

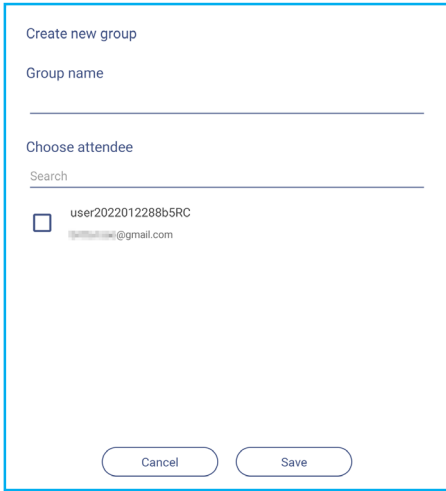
Položka	Popis
 Odstranit stránku	Odstraní všechny položky/objekty, které na aktuální stránce nakreslíte.
 Zpět	Vrátí zpět poslední krok.
 Znovu	Znovu provede krok vzatý zpět.
Správce stránek	<p>Slouží k zobrazení a správě všech stránek, které se týkají aktuální relace. Vyberte jednu z následujících možností:</p> <div data-bbox="794 607 1098 656" style="border: 1px solid blue; padding: 2px; display: inline-block;">  </div> <ul style="list-style-type: none">  slouží k otevření předchozí nebo další stránky. Číslo stránky, například 2/3, pro otevření správce stránek: <div data-bbox="427 768 1461 1010" style="border: 1px solid blue; padding: 5px;"> <div style="display: flex; justify-content: space-around;"> <div style="border: 1px solid gray; padding: 5px; width: 30%;"> <p style="text-align: center; margin: 0;">1</p> <div style="display: flex; justify-content: space-around; align-items: center; height: 80px;"> +  + </div> </div> <div style="border: 1px solid gray; padding: 5px; width: 30%;"> <p style="text-align: center; margin: 0;">2</p> <div style="height: 80px;"></div> </div> <div style="border: 1px solid gray; padding: 5px; width: 30%;"> <p style="text-align: center; margin: 0;">3</p> <div style="height: 80px;"></div> </div> </div> </div> <p>Klepnutím na  na levé straně přidáte stránku doleva nebo na pravou stránku, chcete-li přidat stránku doprava.</p> <p>Klepnutím na  odstraníte vybranou stránku.</p>
Název relace	<p>Výchozí název relace je „Relace bez názvu“.</p> <div data-bbox="794 1200 1098 1272" style="border: 1px solid blue; padding: 2px; display: inline-block;">  </div> <p>Chcete-li relaci přejmenovat, klepněte na  a na výzvu zadejte nový název. Poté vyberte možnost Uložit.</p> <div data-bbox="746 1368 1142 1570" style="border: 1px solid blue; padding: 5px;"> <p style="margin: 0;">Rename session</p> <div style="border-bottom: 1px solid gray; padding: 2px 0;"> Untitled session </div> <div style="display: flex; justify-content: space-around; margin-top: 5px;"> Cancel Save </div> </div> <p>Poznámka:</p> <ul style="list-style-type: none"> Relaci můžete také přejmenovat na hlavní kartě Tvořivá tabule. Vyberte relaci a potom klepněte na  => Přejmenovat. Klepnutím na Uložit po vyzvání uložte změny. <div data-bbox="826 1727 1066 1951" style="border: 1px solid blue; padding: 5px;"> <div style="display: flex; justify-content: space-between; align-items: center;">   </div> <div style="margin-top: 5px;"> <p style="margin: 0;">Untitled session</p> <p style="margin: 0; font-size: small;">Modified 06:02 AM</p> <p style="margin: 0; font-size: small;">Owned by me</p> </div> </div> <ul style="list-style-type: none"> Pokud je relace označena ikonou , znamená to, že se jedná o aktivní relaci spolupráce, a pokud je ikona , znamená to neaktivní relaci spolupráce. Všechny ostatní relace jsou nespolečné. Chcete-li získat přístup k relacím spolupráce, ujistěte se, že jste přihlášení k Tvořivá tabule.

POUŽÍVÁNÍ APLIKACÍ

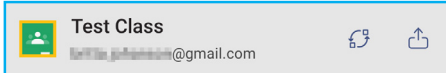
Položka	Popis
<p>Přihlásit</p>	<p>Přihlaste se k Tvořivá tabule pomocí svého účtu Tvořivá tabule nebo pomocí účtu Google a vytvořte relace spolupráce.</p>  <p>Po přihlášení klepněte na  pro zobrazení nastavení účtu nebo klepněte na  pro odhlášení.</p>
<p> Správa účastníků</p>	<p>Pozvěte účastníky, aby se připojili k učebně Google prostřednictvím aplikace Tvořivá tabule.</p> <p>Na kartě Účastníci  klepněte na  a poté vyberte některou z následujících možností:</p>  <ul style="list-style-type: none"> • Prostřednictvím učebny Google • Odesláním e-mailové pozvánky s heslem relace • Odesláním kódu relace. <p>Na záložce Účastníci můžete přiřadit roli účastníkovi (buď prohlížeč nebo editor), odstranit ( => ) účastníky, obnovit () kód relace a konfigurovat () nastavení účastníka.</p> <p>Klepnutím na  přejděte na kartu Skupina. Poté klepněte na  a zadejte informace o skupině, například název skupiny a účastníci. Vyberte možnost Uložit.</p>  <p>Chcete-li upravit nastavení skupiny, klepněte na .</p>
<p> Správa učebny Google</p>	<p>Zobrazte učebnu Google, která souvisí s vaším přihlašovací účtem. Klepnutím na  přejdete do jiné učebny nebo klepnutím na  zveřejníte odkaz na relaci do učebny Google.</p> 

POUŽÍVÁNÍ APLIKACÍ

Správce souborů





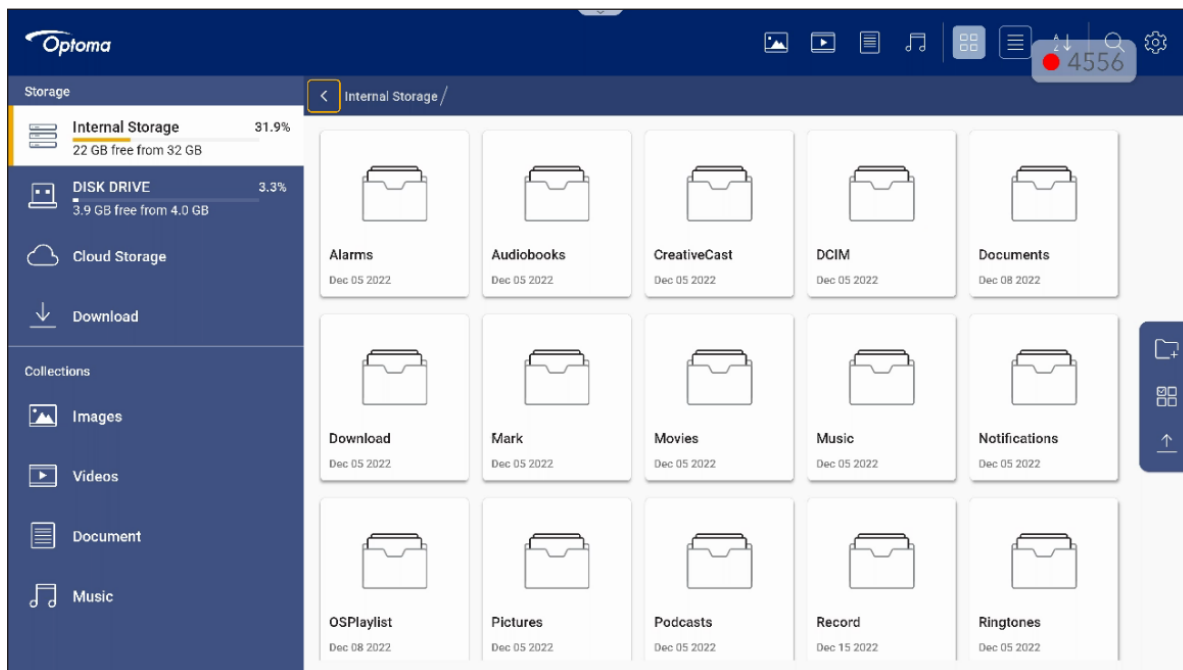





Klepnutím na **Správce souborů** můžete spravovat soubory a složky.

Správa souborů

















Vyberte umístění úložiště a vyhledejte soubor nebo složku, kterou chcete zobrazit, a stisknutím tlačítka **Enter** soubor nebo složku otevřete.

Níže uvedená tabulka usnadní procházení **Správce souborů** a jeho integrovanými funkcemi.

Položka	Popis
 Obrázky	Zobrazí pouze obrazové soubory ve vybraném umístění úložiště.
 Videá	Zobrazí pouze videosoubory ve vybraném umístění úložiště.
 Dokument	Zobrazí pouze soubory dokumentů ve vybraném umístění úložiště.
 Hudba	Zobrazí pouze zvukové soubory ve vybraném umístění úložiště.
 Zobrazení miniatur	Zobrazí soubory a složky jako miniatury.
 Zobrazení seznamu	Zobrazí soubory a složky jako seznam.
 Řadit	Seřadí soubory a složky podle názvu nebo data ve vzestupném nebo sestupném pořadí.
 Hledat	Slouží k prohledávání souborů a složek pomocí klíčových slov nebo jmen.
 Verze softwaru	Zobrazí verzi softwaru a umožňuje zaktualizovat aplikaci (v případě potřeby).
 Nová složka	Slouží k vytvoření nové složky.

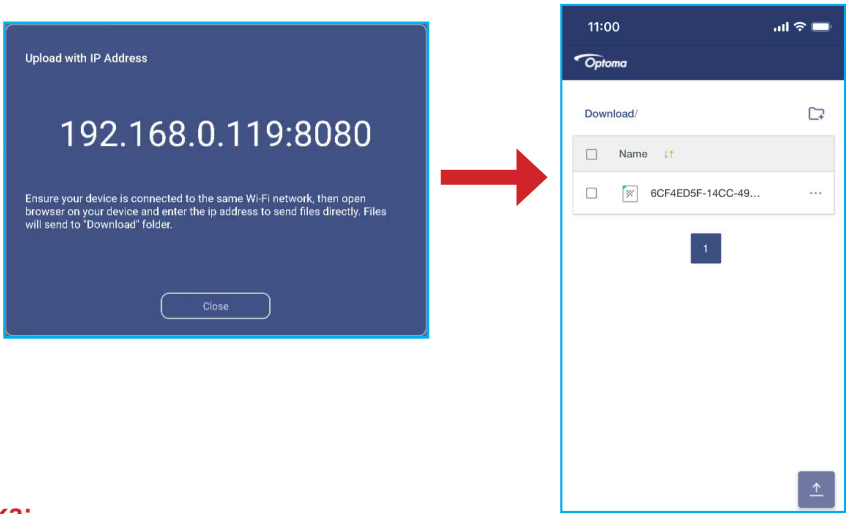
POUŽÍVÁNÍ APLIKACÍ

Položka	Popis
 Vybrat	<p>Slouží k výběru souborů a složek. Když je vybrána tato položka, klepněte na některou z následujících možností:</p> <ul style="list-style-type: none">  vrátí zpět poslední krok.  vybere/zruší výběr všech položek.  vyjme a vloží položky(y).  zkopíruje a vloží položku(y).  odstraní položku(y).  přejmenuje položku.  umožňuje sdílet položku pomocí QR kódu. <p>Poznámka: Aby bylo možné sdílet soubory pomocí QR kódu, ujistěte se, že je vaše mobilní zařízení připojeno ke stejné síti jako panel.</p> <div data-bbox="571 842 1278 1196" style="border: 1px solid #0070C0; padding: 10px; margin: 10px 0;">  </div> <ul style="list-style-type: none">  zkomprimuje položku(y).  přemístí/zkopíruje položky na jiné místo nebo zobrazí podrobnosti o položce.
 Sdílet položku(y)	<p>Sdílejte položky mezi panelem a vaším mobilním zařízením přes webový prohlížeč.</p> <div data-bbox="501 1375 1350 1886" style="border: 1px solid #0070C0; padding: 10px; margin: 10px 0;">  </div> <p>Poznámka:</p> <ul style="list-style-type: none"> Ve výchozím nastavení se všechny položky, které nahrajete do panelu, uloží do složky Stážené soubory . Aby bylo možné odeslat položku(y), ujistěte se, že je vaše mobilní zařízení připojeno ke stejné síti jako panel.

POUŽÍVÁNÍ APLIKACÍ

Cloudové úložiště

Klepněte na **Správce souborů**  ⇒ **Cloudové úložiště**  a vytvořte účet nebo přejděte na vaše cloudové úložiště pomocí stávajícího hesla.

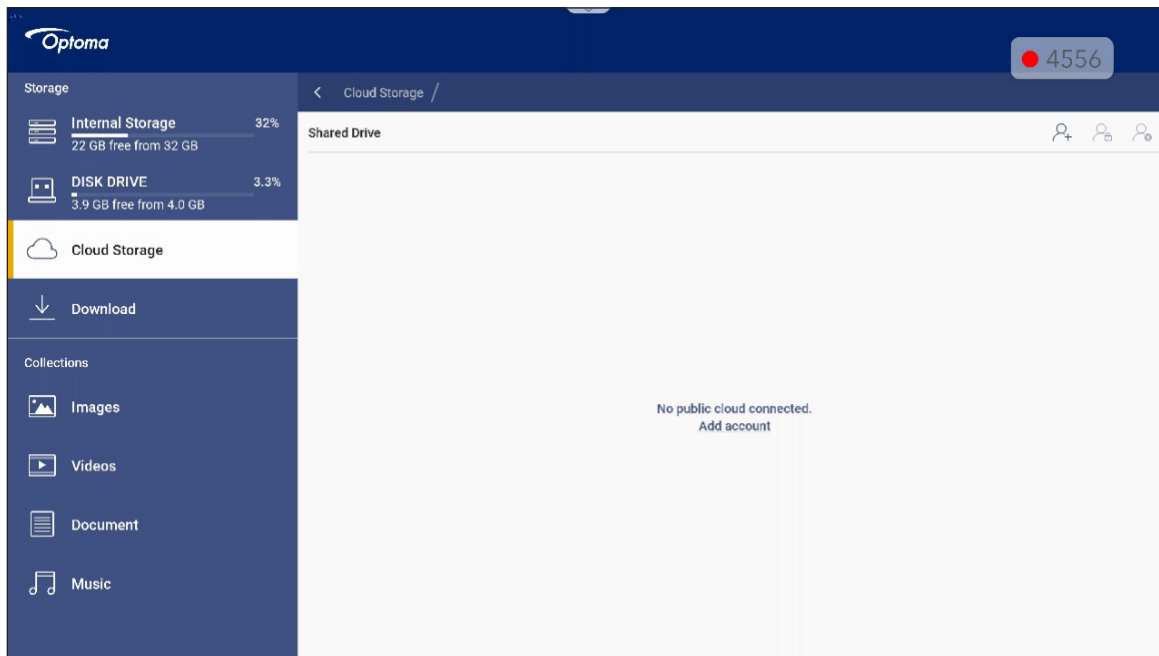

Pokyny pro vytvoření účtu:

1. Vyberte  nebo **Přidat účet**.
2. Vyberte typ jednotky.

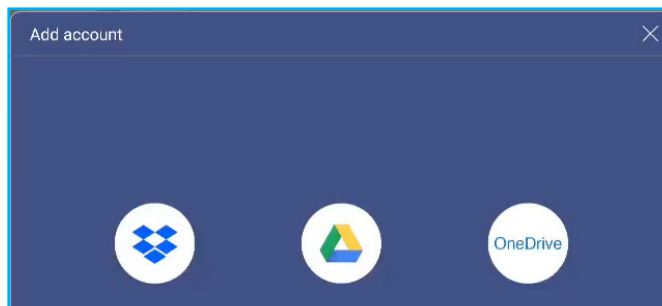

3. Podle zobrazených pokynů vytvořte účet nebo se přihlaste ke svému stávajícímu účtu.
4. Po úspěšném přihlášení budete vyzváni k nastavení bezpečnostního kódu PIN. Klepněte na **Nastavit** a nastavte kód PIN nebo tento krok přeskočte klepnutím na **Přeskočit**.

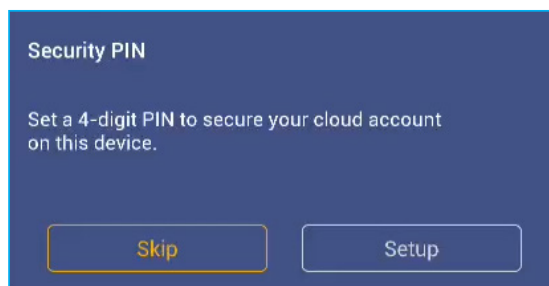

Poznámka: Kód PIN se používá k ochraně cloudového úložiště uživatele před nelegálním přístupem. Když se změní stav systému (například z pohotovostního na normální, z vypnutého podsvícení na zapnuto), musí uživatel zadat PIN kód, který si nastavil pro ověření, aby získal přístup ke svému cloudovému úložišti.

POUŽÍVÁNÍ APLIKACÍ

Váš účet bude uveden v nabídce **Cloudové úložiště**.

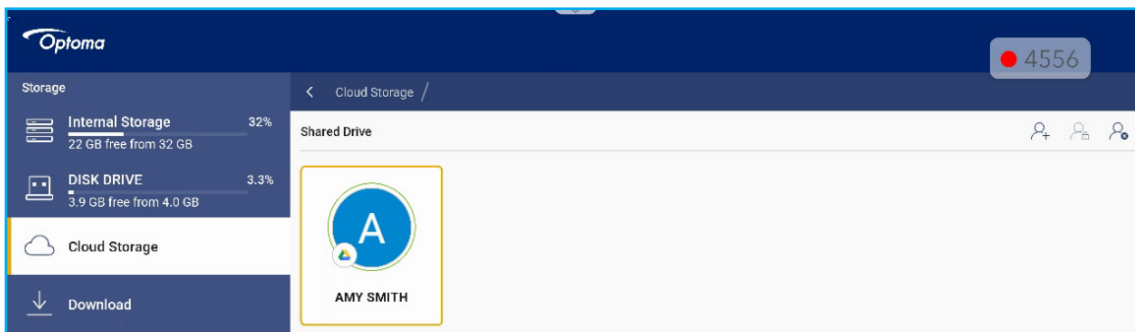

5. Chcete-li spravovat své účty cloudového úložiště ve **Správci souborů**, klepněte na některou z následujících možností:

- přidáte další účet cloudového úložiště.
- zablokujete účet cloudového úložiště.
- odstraníte účet cloudového úložiště.

Poznámka: Zablokování a odstranění účtu cloudového úložiště ve **Správci souborů** pouze zabrání nebo odebere přístup k tomuto cloudovému úložišti ve **Správci souborů** a nezablokuje ani neodstraní cloudové úložiště v jeho původním umístění, například v Google.

Nastavení 4místného kódu PIN

Pokud jste při počátečním nastavení cloudového úložiště přeskočili nastavení 4místného kódu PIN, postupujte takto:

1. Otevřete **Správce souborů** a klepněte na **Cloudové účty** na levé straně.

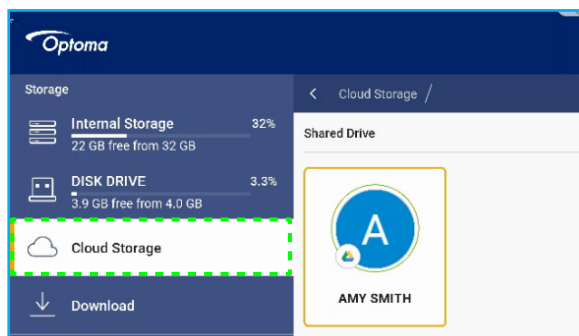

2. Potom klepněte na požadovaný cloudový účet, pro který chcete nakonfigurovat kód PIN.

3. Na pravé straně obrazovky klepněte na a nastavte PIN pro ochranu vašeho cloudového účtu před neoprávněným přístupem.

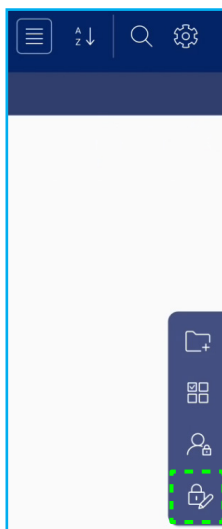

POUŽÍVÁNÍ APLIKACÍ

4. Zadejte kód PIN (4místné číslo) do pole *Zadejte nový kód PIN*, potom znovu zadejte stejné 4místné číslo PIN do pole *Znovu zadejte kód PIN* pro ověření nového kódu PIN.

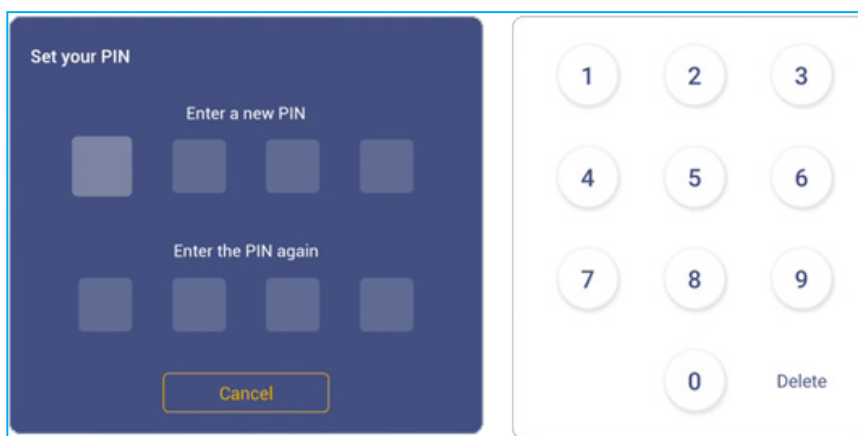

5. Váš nový kód PIN je nyní nastaven. Dokončete výběrem **OK!**

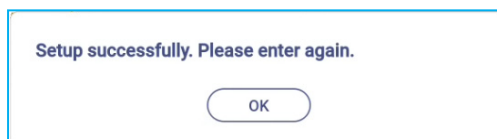

POUŽÍVÁNÍ APLIKACÍ

Přehrávání multimediálních souborů

Podporované formáty multimédií

Typ média	Podporované formáty
Video	<p>Podporované formáty videa (kodek) až do rozlišení 4K:</p> <ul style="list-style-type: none">• .avi (MPEG-1, MPEG-2 MP@HL, MPEG-4 SP@L0-3, ASP@L0-5, H.264, MP, HP@Level 4.1, H263, VP6, MJPEG)• .ts (MPEG-2 MP@HL, MPEG-4 SP@L0-3, ASP@L0-5, H.264 MP, HP@Level 4.1, VC1 AP, H265)• .mpg, .mpeg (MPEG-1, MPEG-2 MP@HL, H.264 MP, HP@Level 4.1)• .mp4 (MPEG-4 SP@L0-3, ASP@L0-5, H.264 MP, HP@Level 4.1, H265)• .mov (MPEG-4 SP@L0-3, ASP@L0-5, MJPEG, H.264 MP, HP@Level 4.1, H265)• .mkv (VP9, H.265)• 3gp (H.264 MP, HP@Level 4.1, H263, MPEG-4 SP@L0-3, ASP@L0-5)
Zvuk	<p>Podporované formáty zvuku (kodeky):</p> <ul style="list-style-type: none">• .wma (WMA/WMAPro: vzorkovací frekvence 128 Kb/s ~ 320 Kb/s, 8 KHz ~ 48 KHz)• .mp3 (MPEG Layer 3: vzorkovací frekvence 32 Kb/s ~ 320 Kb/s, 32 KHz ~ 48 KHz)• .wav (PCM: vzorkovací frekvence max. 320 Kb/s, max. 48 kHz / ADPCM: vzorkovací frekvence 384 Kb/s, 8 KHz ~ 48 KHz)• .m4a (ACC: Vzorkovací frekvence 24 kb/s ~ 384 kb/s, 16 KHz ~ 48 KHz)• .ogg (Vorbis: vzorkovací frekvence max. 320 kb/s, 8 kHz ~ 48 kHz)
Obraz	<p>Podporované formáty obrázků (s maximálním rozlišením):</p> <ul style="list-style-type: none">• .png (8k*8k)• .jpeg(základní 8k*8k progresivní 4k*4k/.bmp(8k*8k)• .gif (4k*4k)







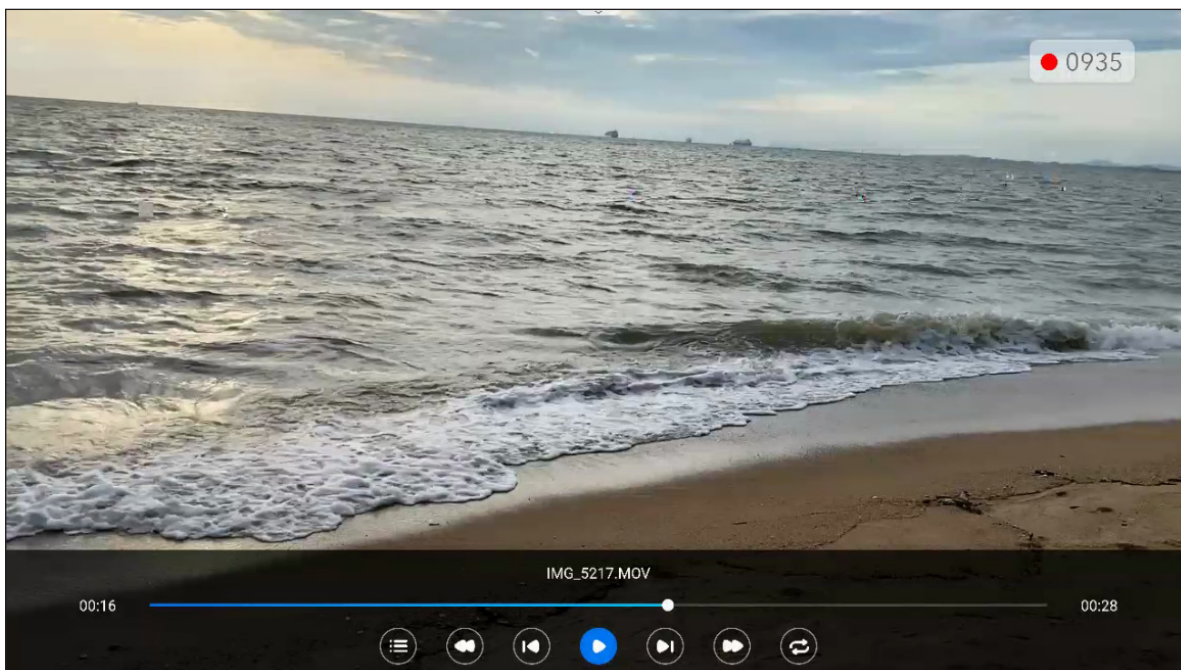



POUŽÍVÁNÍ APLIKACÍ

Přehrávání videa

Vyberte video, které chcete přehrát, a stisknutím tlačítka **Enter** spustíte přehrávání.



Během přehrávání stisknutím tlačítka **Enter** otevřete panel nástrojů pro ovládání přehrávání. Potom klepněte na některou z následujících možností:

Položka	Popis
 Seznam	Zobrazí miniatury videí.
 Rychle posunout dozadu	Posune video dozadu.
 Předchozí video	Přejde na předchozí video.
 Přepínání mezi pozastavením a přehráváním	Výběrem  pozastavíte přehrávání. Přehrávání obnovíte klepnutím na tlačítko  .
 Další video	Přejde na další video.
 Rychle posunout dopředu	Rychle posune video dopředu.
 Přepínání mezi smyčkovým/ jednorázovým přehráváním	Klepnutím na  přehrajete všechny videosoubory ve smyčce nebo klepnutím na  přehrajete aktuální soubor videa ve smyčce. Dalším klepnutím na  přehrajete jednou všechna videa v seznamu.

Poznámka: Chcete-li přehrávání zastavit, stiskněte tlačítko **Zpět** na dálkovém ovladači. Když se zobrazí potvrzovací zpráva, vyberte **Potvrdit** a stiskněte tlačítko **Enter**.

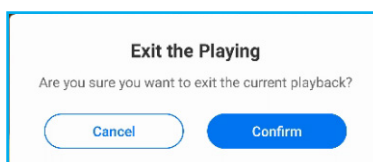







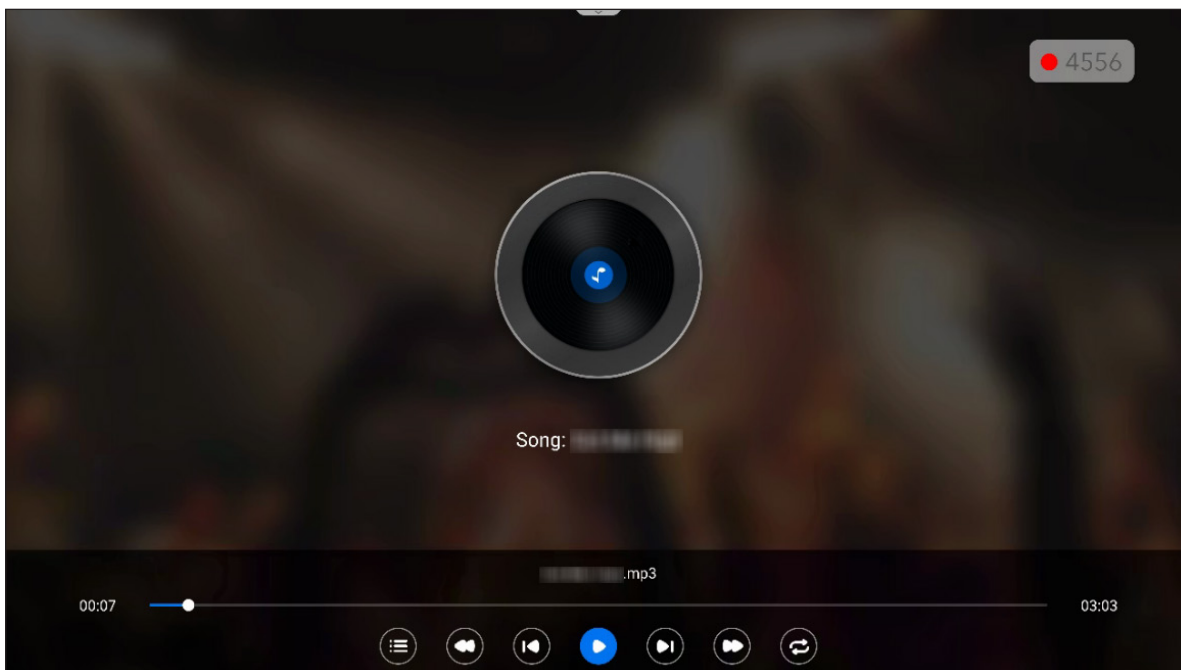





POUŽÍVÁNÍ APLIKACÍ

Přehrávání hudby

Vyberte zvukovou stopu, kterou chcete přehrát, a stisknutím tlačítka **Enter** spusťte přehrávání.



Během přehrávání stisknutím tlačítka **Enter** otevřete panel nástrojů pro ovládání přehrávání. V následující tabulce jsou popsány funkce dostupné na panelu nástrojů pro ovládání přehrávání.

Položka		Popis
	Seznam	Zobrazí miniatury skladeb.
	Rychle posunout dozadu	Posune stopu rychle dozadu.
	Předchozí skladba	Vrátí se předchozí stopu.
	Přepínání mezi pozastavením a přehráváním	Výběrem  pozastavíte přehrávání. Přehrávání obnovíte klepnutím na tlačítko  .
	Další skladba	Přeskočí na další stopu.
	Rychle posunout dopředu	Rychlé posune stopu dopředu.
	Přepínání mezi smyčkovým/ jednorázovým přehráváním	Klepnutím na  přehrajete všechny stopy ve smyčce nebo klepnutím na  přehrajete aktuální stopu ve smyčce. Dalším klepnutím na  přehrajete jednou všechny stopy v seznamu.

Poznámka: Chcete-li přehrávání zastavit, stiskněte tlačítko **Zpět** na dálkovém ovladači. Když se zobrazí potvrzovací zpráva, vyberte **Potvrdit** a stiskněte tlačítko **Enter**.

POUŽÍVÁNÍ APLIKACÍ

Prohlížení obrázků

Vyberte obrázek, který chcete zobrazit, a stisknutím tlačítka **Enter** jej otevřete na obrazovce. Prezentace se automaticky spustí.



Stisknutím tlačítka **Enter** otevřete panel nástrojů pro ovládání obrazu. V následující tabulce jsou popsány funkce dostupné na panelu nástrojů pro ovládání obrázků.

Položka		Popis
	Seznam	Zobrazí miniatury obrázků.
	Tapeta	Nastaví aktuální obrázek jako tapetu.
	Předchozí obrázek	Přejde na předchozí obrázek.
	Přepínání mezi pozastavením a přehráváním	Výběrem pozastavíte přehrávání. Přehrávání obnovíte klepnutím na tlačítko .
	Další obrázek	Přeskočí na další obrázek.
	Přepínání mezi smyčkovým/ jednorázovým přehráváním	Klepnutím na přehrajete všechny obrazové soubory ve smyčce nebo klepnutím na přehrajete aktuální soubor videa ve smyčce. Dalším klepnutím na přehrajete jednou všechny obrázky v seznamu.

Poznámka: Chcete-li prezentaci zastavit, stiskněte tlačítko **Zpět** na dálkovém ovladači. Když se zobrazí potvrzovací zpráva, vyberte **Potvrdit** a stiskněte tlačítko **Enter**.

POUŽÍVÁNÍ APLIKACÍ

Zámek obrazovky

Klepněte na tlačítko **Zámek obrazovky** a nastavte 4místný kód PIN. Pomocí kódu PIN můžete zablokovat panel před neoprávněným použitím.

Při prvním nastavení kódu PIN spusťte aplikaci **Zámek obrazovky**. Poté vyberte možnost **Nastavit heslo**.

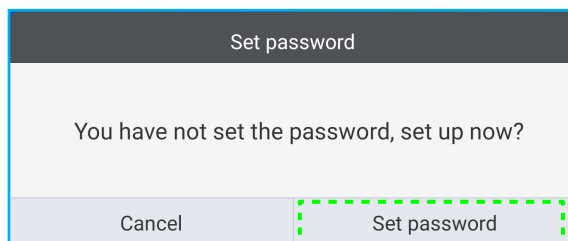

Otevře se nabídka Pokročilá nastavení ⇒ Zabezpečení. Chcete-li nastavit heslo, viz „Konfigurace nastavení zabezpečení“ na straně 54.

Prohlížeč

Klepnutím na položku **Prohlížeč** můžete přistupovat k webovým stránkám.

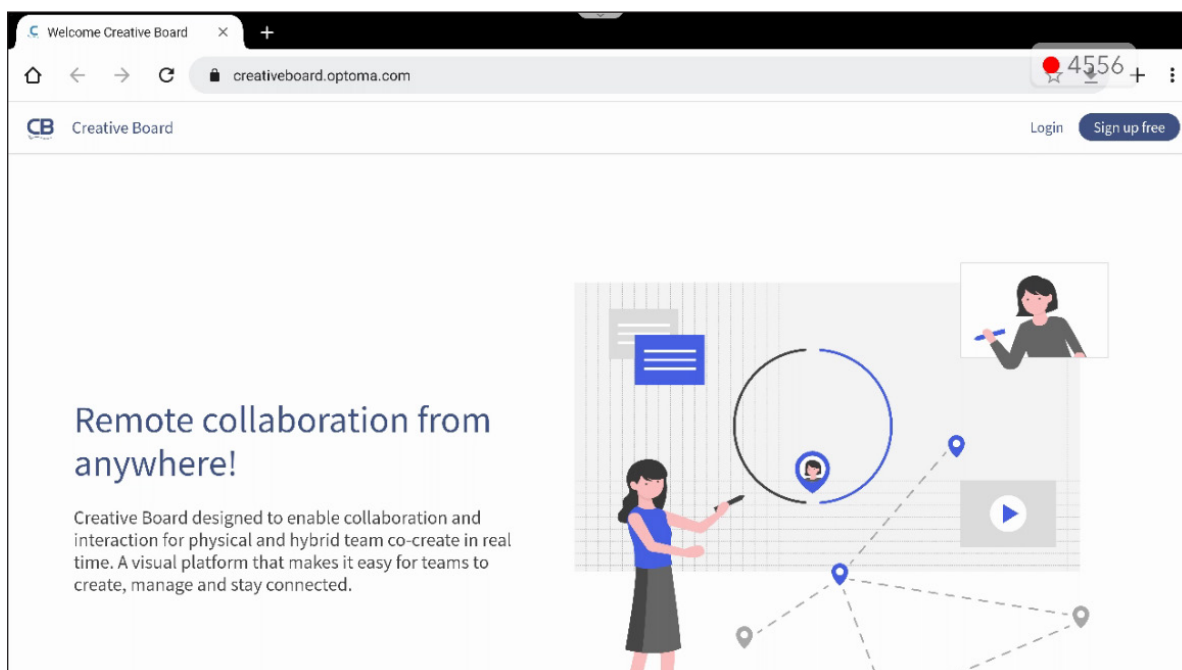

POUŽÍVÁNÍ APLIKACÍ

Optoma Marketplace

Klepnutím na **Optoma Marketplace** přejdete na integrovaný obchod s aplikacemi, kde můžete stahovat a instalovat další aplikace třetích stran do panelu.

Poznámka: *Chcete-li instalovat aplikace třetích stran, nezapomeňte aktivovat položku **Instalovat aplikaci z marketplace** v části **Nastavení** ⇒ **Zabezpečení** ⇒ **Pokročilá nastavení** ⇒ **Oprávnění**. Viz strana 56.*



Zřeknutí se odpovědnosti za neautorizované aplikace na interaktivních displejích řady Creative Touch se systémem Android



Pro zabezpečení systému běží interaktivní ploché panely Creative Touch společnosti Optoma na přizpůsobeném operačním systému Android. Interaktivní ploché panely Optoma navíc nepodporují služby Google Play. Společnost Optoma zjednodušila operační systém Android, takže zůstaly pouze moduly související s funkcemi zobrazení. Přizpůsobený operační systém Android nemusí být kompatibilní se všemi aplikacemi pro Android třetích stran. Aplikace třetích stran pro Android se mohou lišit v kvalitě a některé dokonce obsahují škodlivé kódy, které mohou ohrozit zabezpečení a funkčnost systému a mohou zneplatnit záruku na váš produkt.

Společnost Optoma neručí za kvalitu, zabezpečení nebo vhodnost aplikací třetích stran a jejich kompatibilitu s interaktivním plochým panelem Optoma. Společnost Optoma nenese žádnou odpovědnost ani neručí za jakékoli škody, závady, ztrátu funkčnosti nebo bezpečnostní problémy vzniklé jako přímý nebo nepřímý důsledek instalace aplikací třetích stran na interaktivní plochý panel. Podpora společnosti Optoma při nápravě jakéhokoli problému, který může vyplynout z instalace aplikací třetích stran, bude zpoplatněna a může být omezena.

POUŽÍVÁNÍ APLIKACÍ

Strážce

Klepnutím na **Strážce** spustíte aplikaci **Strážce** a můžete začít mazat a optimalizovat data v panelu.

- Chcete-li provést automatické vymazání paměti, vymazání dočasných a nevyžádaných souborů, klepněte na **Optimalizace jedním stisknutím**.
- Chcete-li paměť vymazat ručně, klepněte na **Vymazat paměť** . Chcete-li ručně odstranit dočasné a nevyžádané soubory, klepněte na **Vysypat odpadky** .

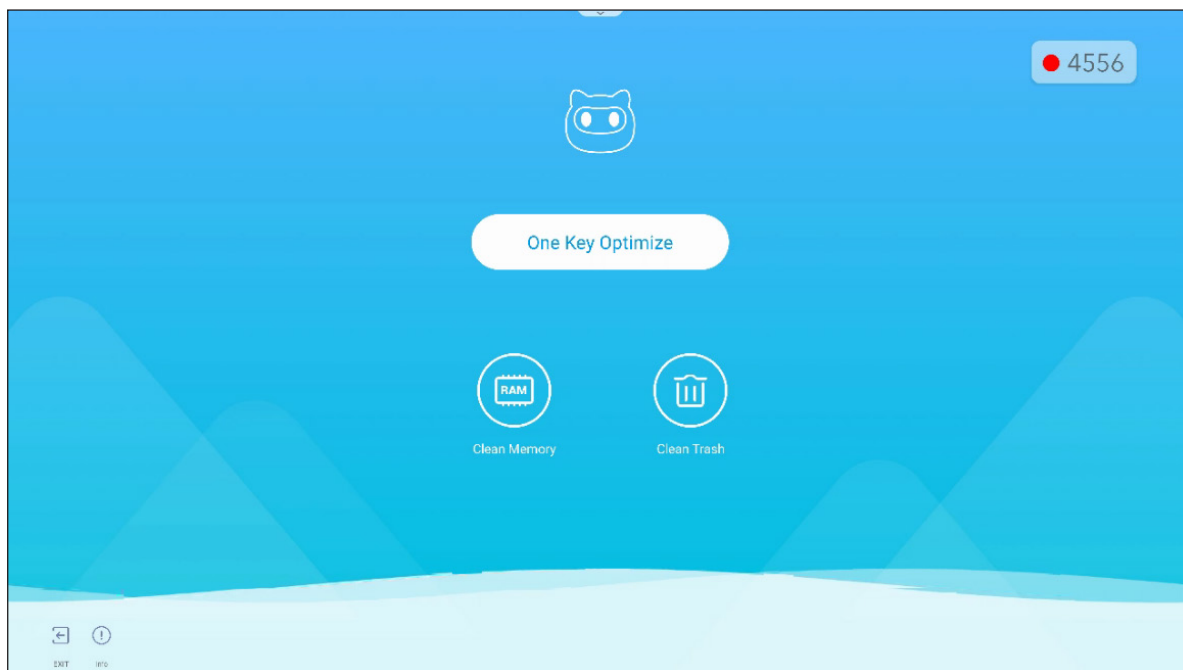

POUŽÍVÁNÍ APLIKACÍ

Přehrávač médií

Vyberte **MediaPlayer** a vytvořte seznam stop a přehrávejte multimediální soubory.

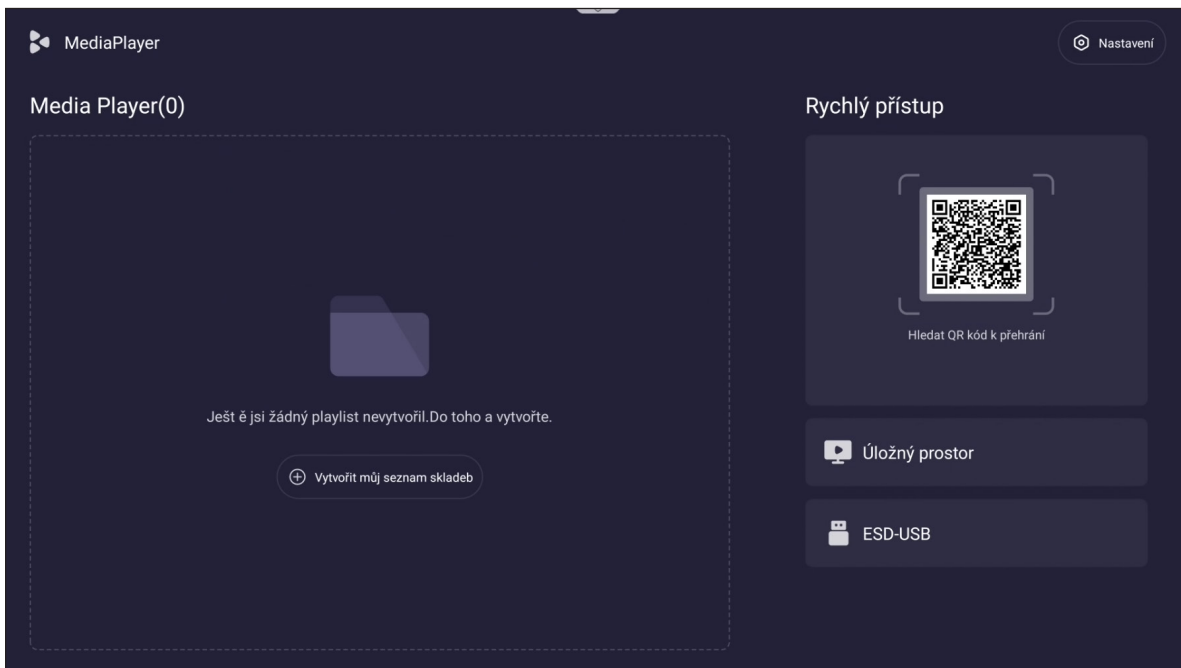

Vytváření seznamu stop

Chcete-li vytvořit seznam stop, postupujte takto:

1. Na levé straně hlavní stránky vyberte **Vytvořit můj seznam skladeb**. Poté zadejte název seznamu skladeb a vyberte možnost **Potvrdit**.

Prosím zadejte jméno

2. Vyberte **Přidat soubory** pro přidání mediálních souborů.

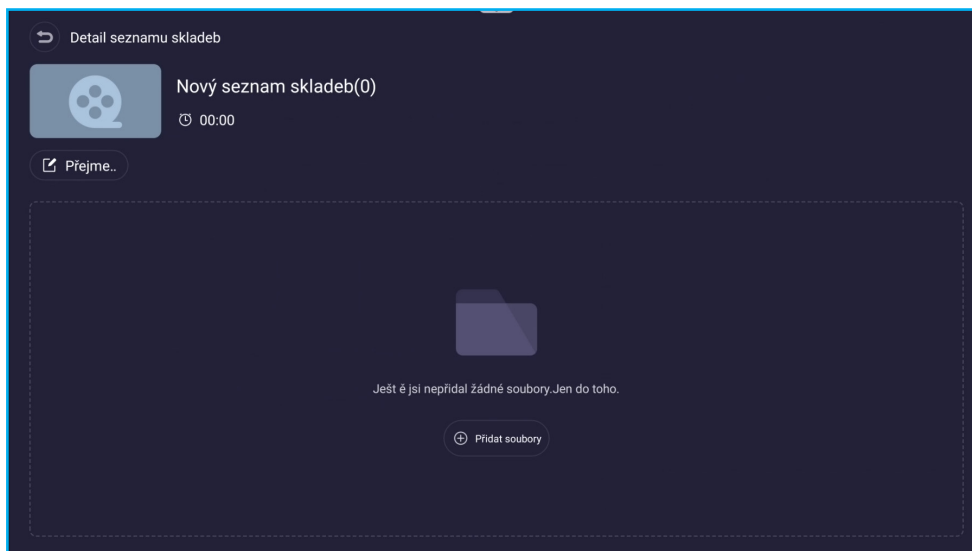

POUŽÍVÁNÍ APLIKACÍ

3. Vyberte mediální soubory, které chcete přidat do seznamu stop. Potom klepněte na tlačítko **OK**.

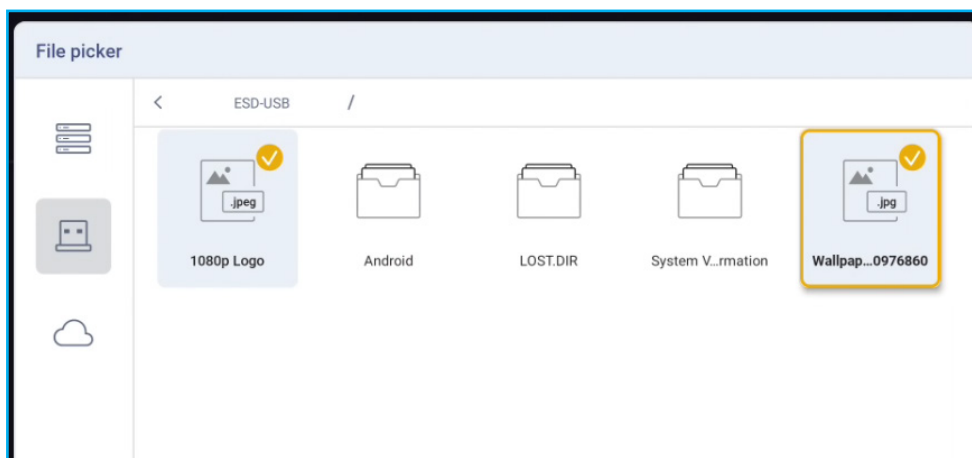

Na obrazovce se objeví poměr zvětšení.

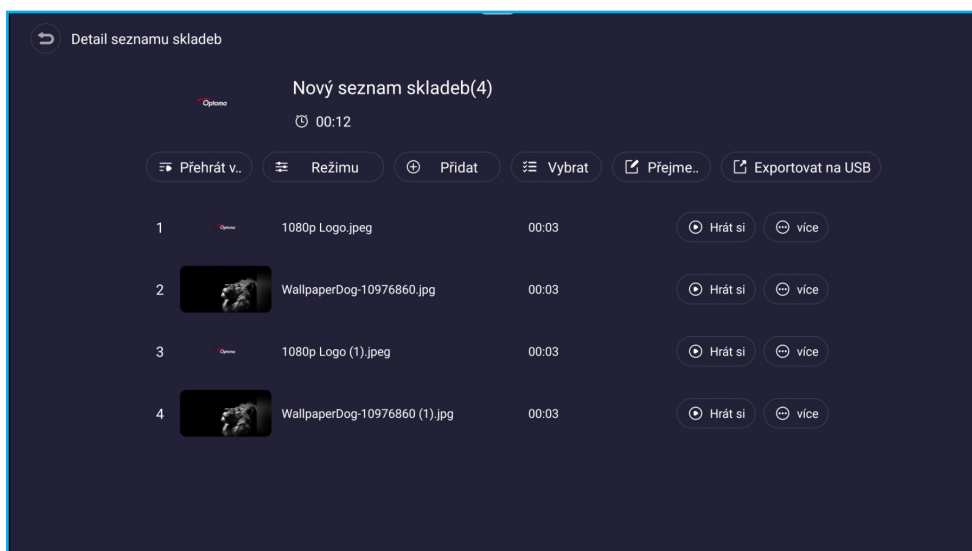

POUŽÍVÁNÍ APLIKACÍ

Správa seznamu skladeb

Chcete-li spravovat seznam skladeb, můžete provést následující:

- Vyberte možnost **Přehrát** (vedle souboru) pro spuštění přehrávání.
- Vyberte možnost **Další** (vedle souboru) pro přístup k dalším možnostem.
 - Výběrem možnosti **Odebrat** odstraníte soubor ze seznamu skladeb.
 - Chcete-li změnit pořadí seznamu skladeb, vyberte možnost **Nahoru** nebo **Dolů**.

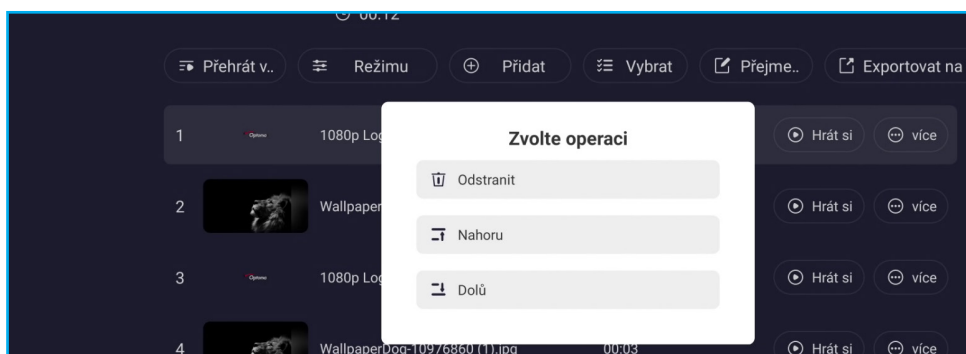

- Výběrem možnosti **Přehrát vše** spustíte přehrávání všech mediálních souborů.
- Chcete-li nakonfigurovat nastavení prezentace, vyberte **Režim přehrávání**. Vyberte dobu přechodu a vyberte **Uložit** pro použití nastavení.

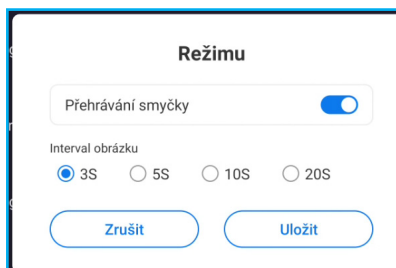

Poznámka: Ve výchozím nastavení je **Přehrávání ve smyčce** povoleno.

- Vyberte **Vybrat** pro výběr požadovaných souborů a provedení smazání.
 - Chcete-li odstranit vybrané soubory, vyberte **Odebrat**.
 - Chcete-li odstranit všechny soubory, vyberte možnost **Vybrat vše**. Poté vyberte možnost **Odebrat**.

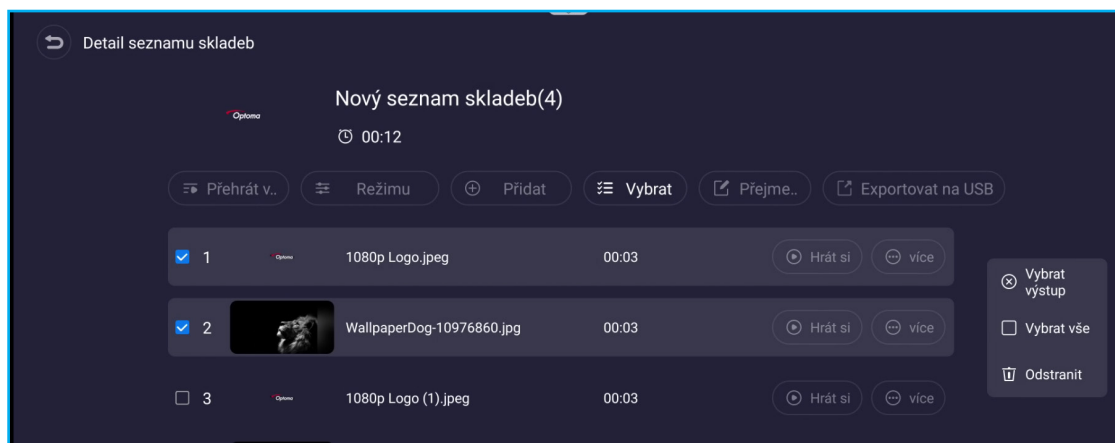

- Chcete-li změnit název seznamu skladeb, vyberte možnost **Přejmenovat**.

POUŽÍVÁNÍ APLIKACÍ

- Vyberte **Exportovat do USB** pro export seznamu stop na USB disk. Poté vyberte možnost **Potvrdit**.

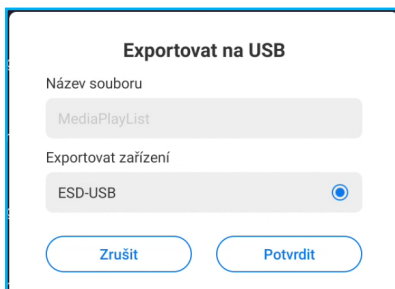

Počkejte na dokončení procesu. Poté vyberte možnost **Hotovo**.



Poznámka: K této volbě nabídky můžete také přistupovat na hlavní stránce.

- Chcete-li se vrátit na hlavní stránku, stiskněte tlačítko **Zpět** na dálkovém ovladači.
- Na hlavní stránce můžete provést následující:
 - Chcete-li přehrát všechny seznamy skladeb, vyberte možnost **Přehrát vše**.
 - Chcete-li vytvořit nový seznam skladeb, vyberte **Vytvořit**. Další informace viz strana 90.
 - Chcete-li odstranit všechny seznamy stop, vyberte **Další > Odstranit všechny seznamy stop**.

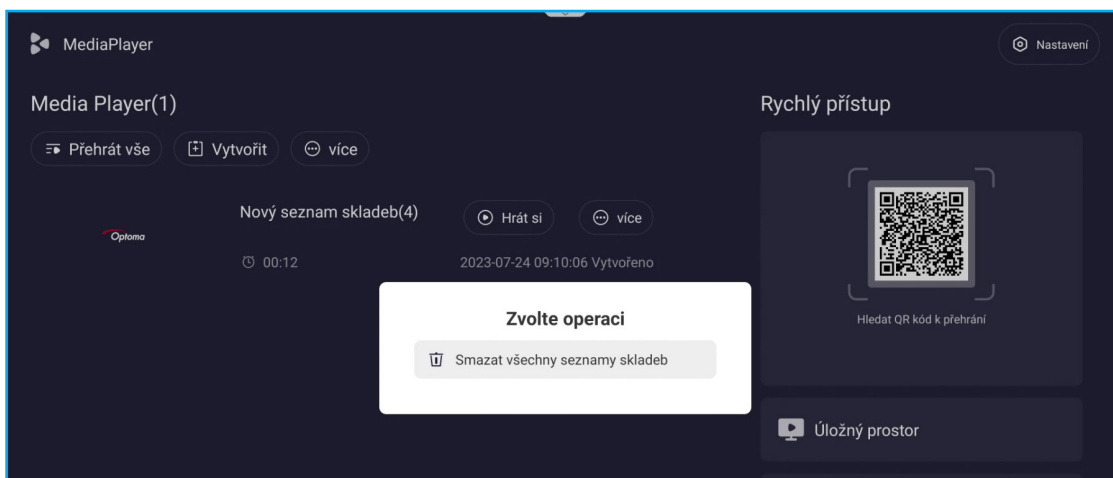

- Chcete-li přehrát seznam skladeb, vyberte požadovaný seznam skladeb a vyberte **Přehrát** (vedle vybraného seznamu skladeb).

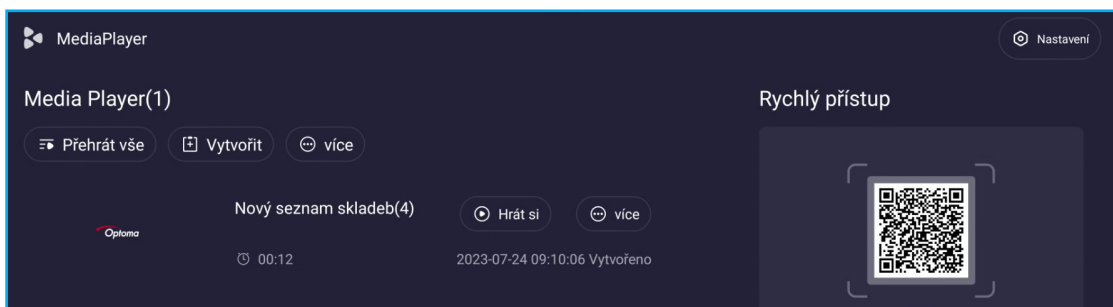

POUŽÍVÁNÍ APLIKACÍ

- Chcete-li spravovat seznam skladeb, vyberte požadovaný seznam skladeb a vyberte **Další** (vedle vybraného seznamu skladeb).

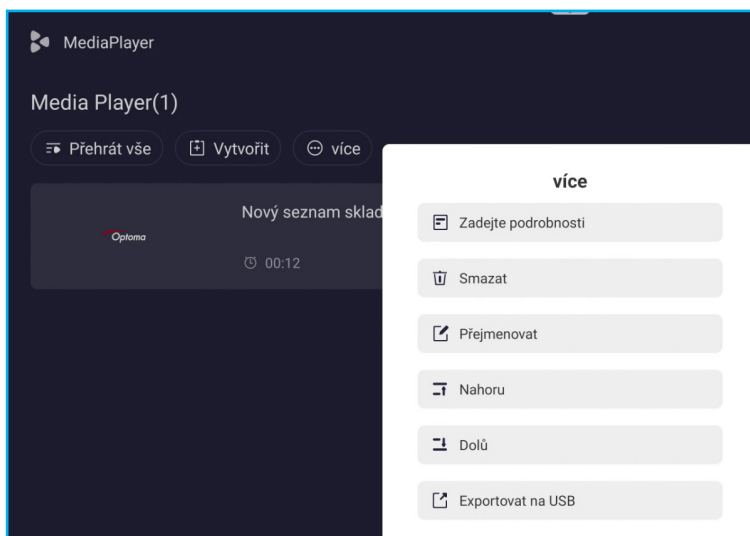

- **Zadat podrobnosti:** zobrazení seznamu skladeb. Další informace viz strana 92.
- **Odstranit:** odstranění seznamu skladeb.
- **Přejmenovat:** přejmenování seznamu skladeb.
- **Nahoru/Dolů:** řazení seznamu skladeb. Tuto funkci lze použít, pokud máte více než jeden seznam skladeb.
- **Exportovat:** export seznamu skladeb na USB disk. Další informace viz strana 93.

- Chcete-li povolit nebo zakázat některé další funkce, vyberte **Nastavení** (⚙️).

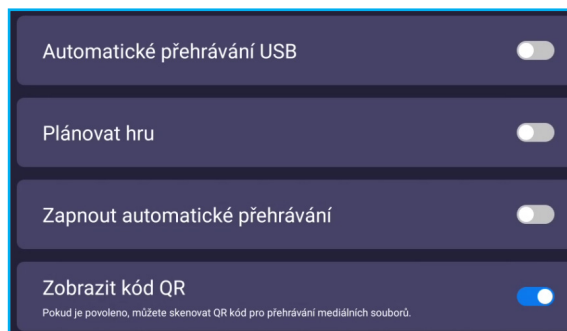

- Chcete-li vytvořit seznam skladeb nebo spravovat soubory přímo na zařízení nebo USB disku, vyberte **Úložiště** nebo **DISKOVÁ JEDNOTKA**. Poté proveďte požadované operace.

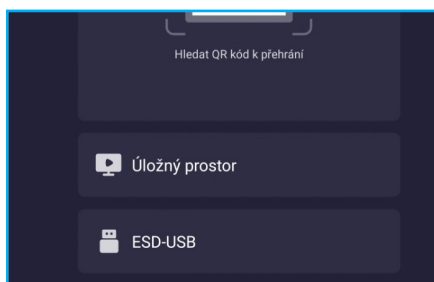

POUŽÍVÁNÍ APLIKACÍ

- Chcete-li použít přehrávač médií pro soubory PowerPoint, budete muset soubor převést do formátu obrázku, jako je *.jpg nebo *.png.

Chcete-li provést převod souboru, proveďte následující kroky:

1. Otevřete soubor PowerPoint a vyberte **Uložit jako**, chcete-li jej uložit jako formát JPEG nebo PNG.

Poznámka: Media Player podporuje: *.jpg, *.jpeg, *.png, *.bmp, *.gif

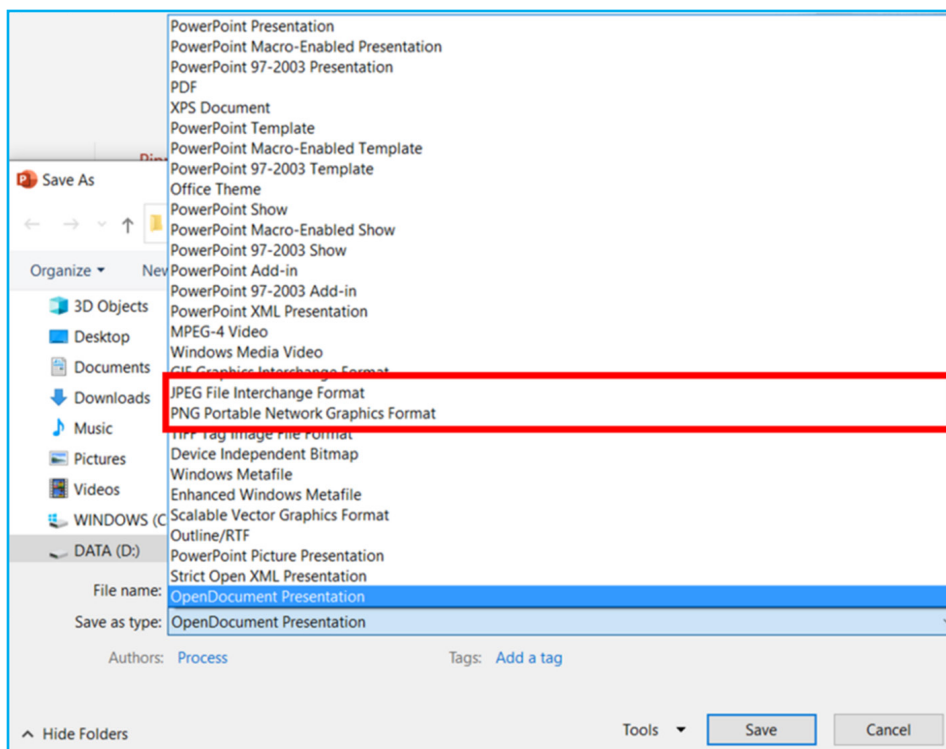

2. Vyberte **Všechny snímky**, chcete-li vytvořit složku s každým snímkem uloženým jako samostatný soubor JPEG.

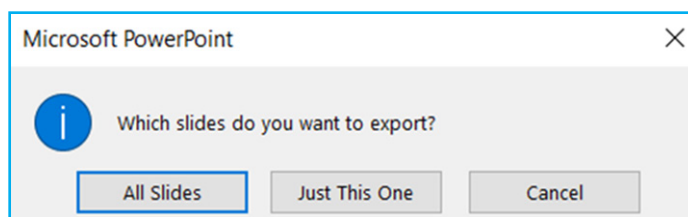

3. Zkopírujte složku snímků na USB disk nebo do interního úložiště zařízení.

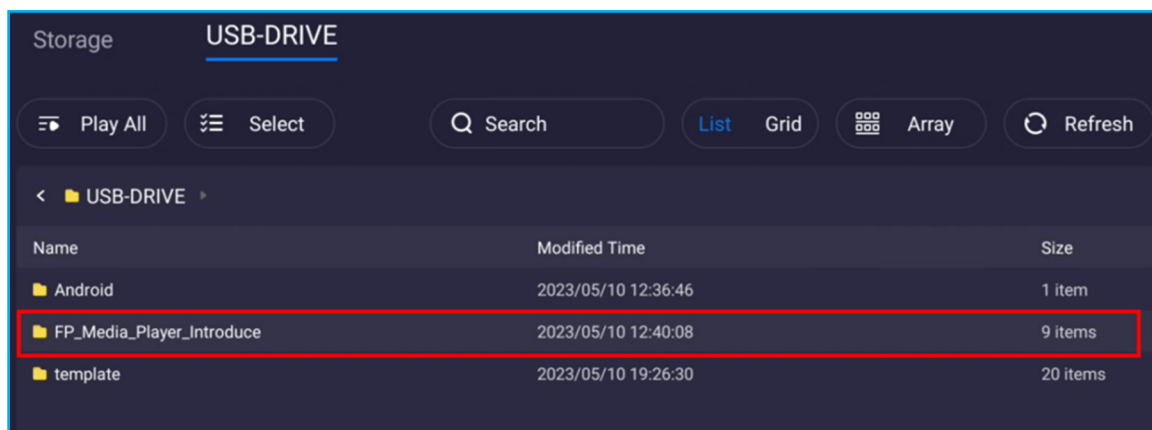

POUŽÍVÁNÍ APLIKACÍ

4. Poté můžete vytvořit seznam skladeb nebo přehrát přímo celou složku.

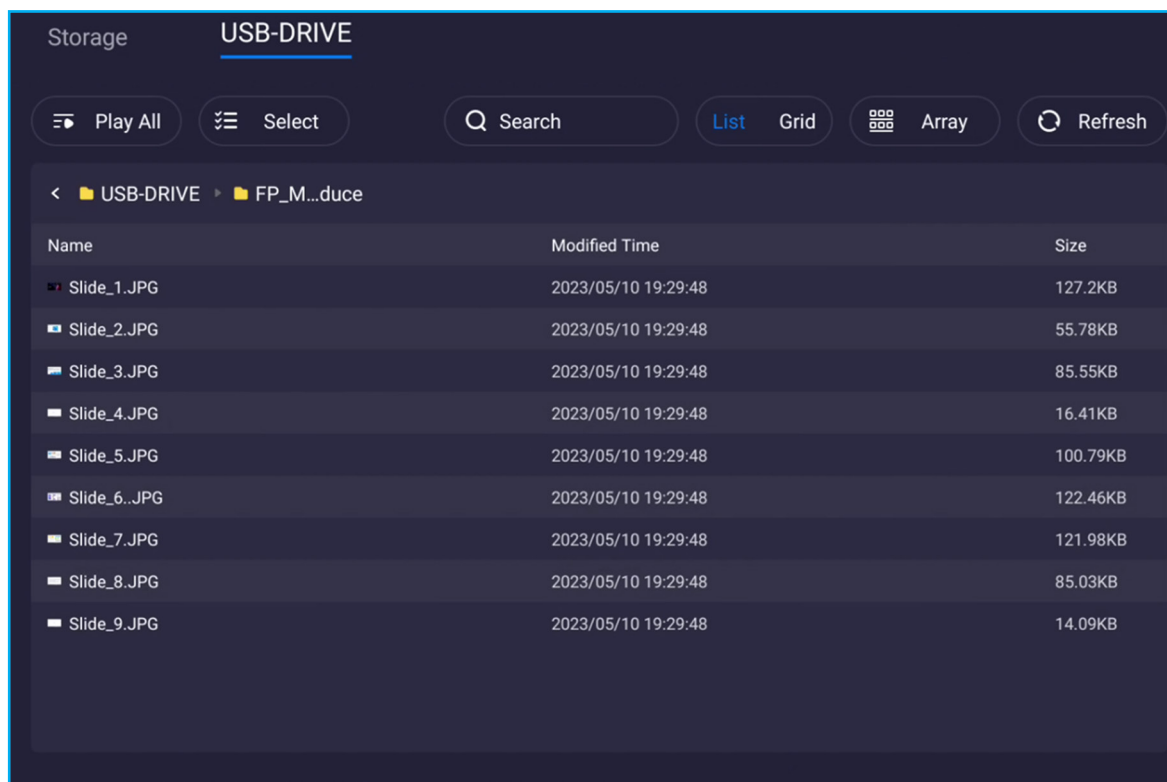

POUŽÍVÁNÍ APLIKACÍ

Rychlý přístup

Chcete-li vytvořit seznam skladeb vzdáleně ze svého mobilního zařízení, postupujte takto:

1. Z pravé strany na hlavní stránce naskenujte pomocí fotoaparátu zařízení QR kód. Poté klepněte na odkaz („bytello.com“) a klepnutím na **+** přidejte soubory do seznamu skladeb.

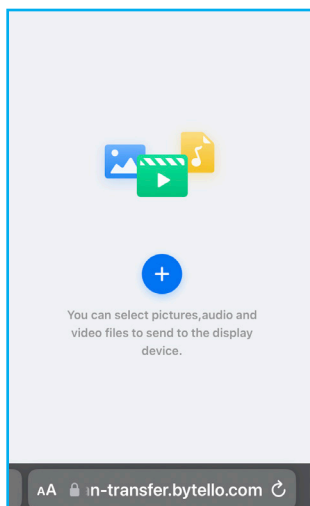
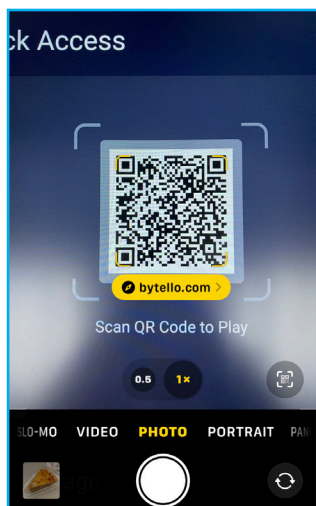

2. Vyberte soubory ze svého mobilního zařízení a klepněte na **Přidat**. Na obrazovce se zobrazí seznam souborů. Poté pokračujte klepnutím na **Odeslat**.

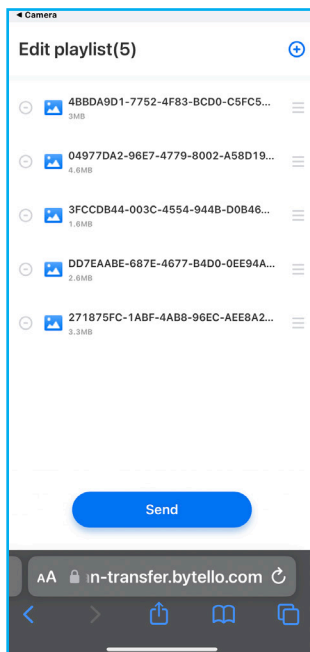
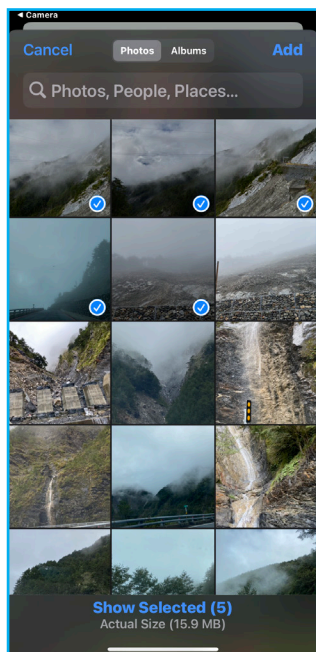

Poznámka:

- Chcete-li do seznamu skladeb přidat další soubory, klepněte na **+**.
- Chcete-li soubor odstranit ze seznamu skladeb, klepněte na **-**.

POUŽÍVÁNÍ APLIKACÍ

3. Nakonfigurujte nastavení související se seznamem skladeb. Poté klepněte na **Potvrdit odeslání** seznamu stop na panel.

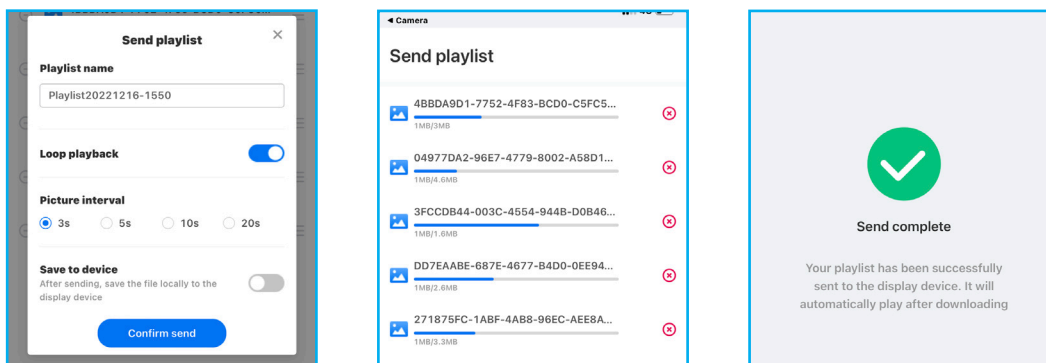

Po dokončení procesu přenosu se automaticky spustí přehrávání seznamu skladeb.

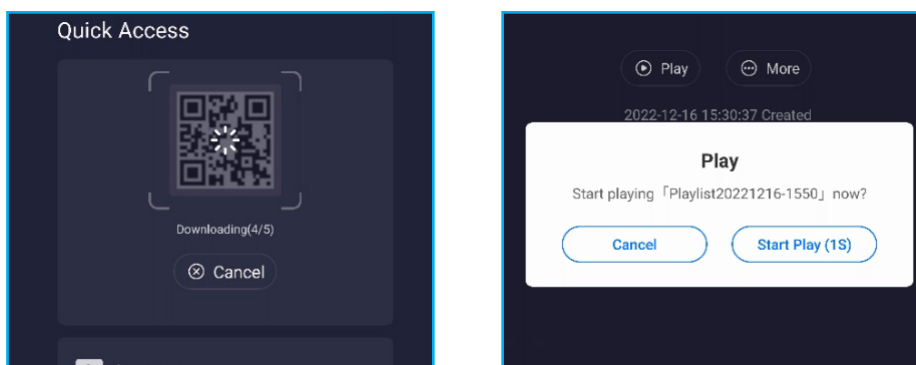

Poznámka: Přehrávání můžete zrušit výběrem možnosti **Zrušit**, když se na obrazovce zobrazí zpráva „Přehrát“.

WPS Office 

WPS Office umožňuje upravovat a spravovat jakýkoli formát dokumentu včetně souborů PDF, Microsoft Word, PowerPoint a Excel.

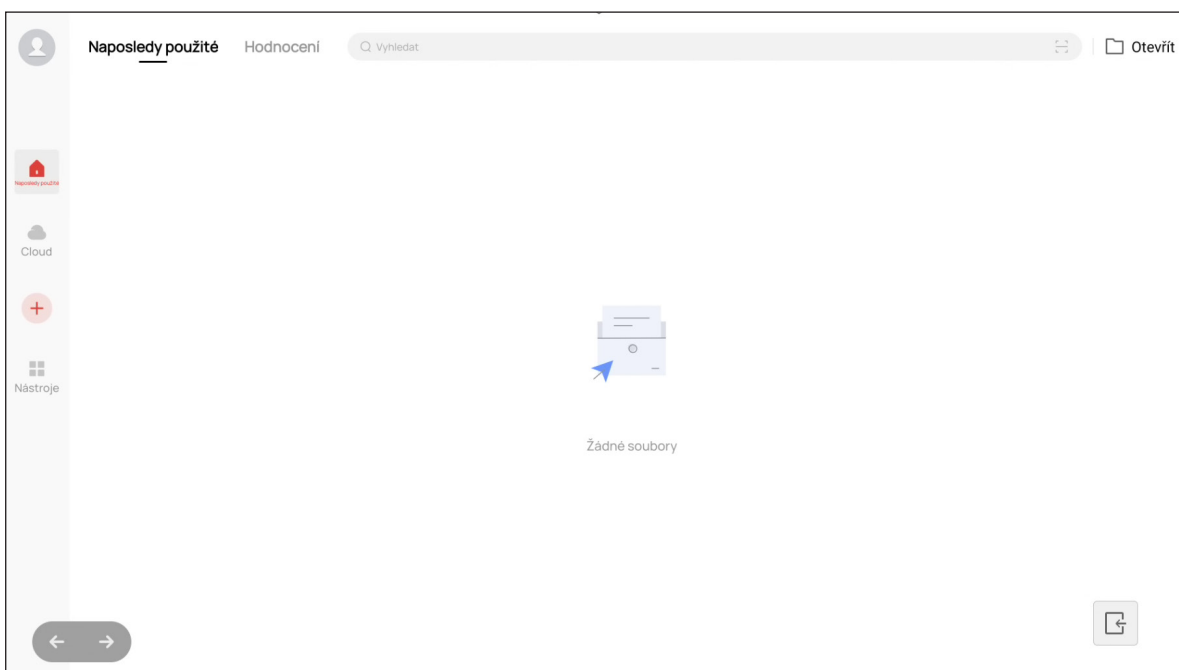

Poznámka: Dokument můžete také otevřít přímo ze **Správce souborů**. Viz strana 78.

POUŽÍVÁNÍ APLIKACÍ

Optoma Management Suite (OMS)™

Tento panel lze ovládat pomocí aplikace Optoma Management Suite. OMS je intuitivní cloudové řešení pro správu displejů navržené pro zefektivnění operací monitorováním, diagnostikou a ovládáním audiovizuálních displejů odkudkoli na světě prostřednictvím jediné platformy (vyžaduje přístup Wi-Fi). OMS je první řešení pro správu, které je kompatibilní s různými zobrazovacími technologiemi, jako je projekce, interaktivní ploché panely a LED displeje, umožňující snadnou integraci do stávajících zobrazovacích jednotek a zároveň nabízí různé úrovně přístupu a kontroly pro uživatele, což zajišťuje bezpečnou správu zařízení.

Díky snadno použitelnému rozhraní a 24/7 monitorování v reálném čase umožňuje OMS uživatelům kontrolovat stav zobrazovacích zařízení a provádět konfigurace pro optimalizaci výkonu. IT správci a technici mohou snadno odesílat a vysílat nouzové zprávy, výstrahy a oznámení na jakémkoli displeji po celém světě. Kromě toho mohou uživatelé také vzdáleně programovat a plánovat použití zařízení pouze během primárních provozních hodin, stejně jako zavést okamžité vypnutí v případě nouze, snížit spotřebu energie a snížit provozní náklady.*

Poznámka: *Platforma OMS se průběžně vyvíjí a postupem času jsou přidávány nové funkce a vlastnosti. Nejnovější sadu funkcí získáte u místního obchodního zástupce.

Chcete-li začít používat **OMS**, proveďte následující kroky:

1. Připojte panel a vaše bezdrátové zařízení ke stejné síti Wi-Fi.
2. Otevřete  ⇒ **Zařízení** ⇒ **OMS**.
3. Vyberte požadované umístění pro zařízení, celosvětově nebo v Číně. Potom klepněte na tlačítko **OK**.

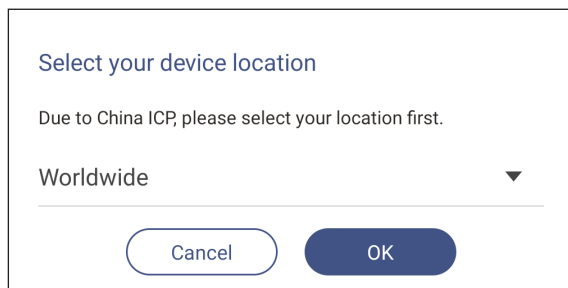

Select your device location

Due to China ICP, please select your location first.

Worldwide ▼

Cancel OK

4. Naskenujte QR kód na obrazovce spouštěče OMS. Zaregistrujte se a přihlaste se na webové stránky Optoma Management Suite.
5. Najděte sériové číslo zařízení a zadejte ho do systému OMS. Poté vyberte **Další**.

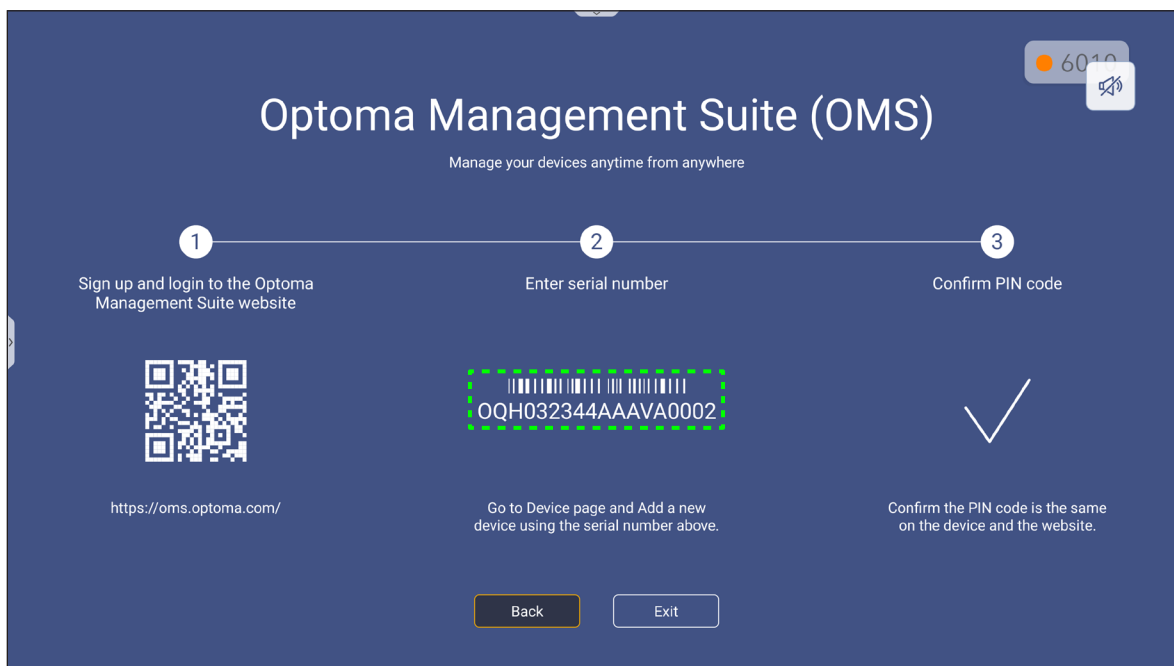

Optoma Management Suite (OMS)

Manage your devices anytime from anywhere

1 Sign up and login to the Optoma Management Suite website

2 Enter serial number

3 Confirm PIN code

<https://oms.optoma.com/>

Go to Device page and Add a new device using the serial number above.

Confirm the PIN code is the same on the device and the website.

Back Exit

POUŽÍVÁNÍ APLIKACÍ

1 2 3
Enter Serial Number Confirm PIN Code Device Settings

Enter Serial Number

1. Please make sure that your device has network connectivity and the date and time settings are accurate.
2. Open device's OMS page (IFP: Settings>Device>OMS, Projector: Settings>OMS) and enter the serial number assigned to the device.

<input type="checkbox"/>	Serial Number	
<input type="checkbox"/> 1	OQH032344AAAVA0002	

+ Add list

Next

6. Potvrďte PIN kódy na spouštěcí obrazovce i ve webovém prohlížeči. Pokud se kódy shodují, klepněte na **Potvrdit** na obrazovce spouštěče OMS.

PIN : XpBf

Serial number: OQH032344AAAVA0002

Please confirm the PIN code matches the one shown on the Optoma Management Suite website.

This PIN will expire in 4 mins 30 secs.

Cancel Confirm

Confirm PIN Code

Confirm the PIN Code to the device you want to register.

<input type="checkbox"/>	Serial Number	PIN Code	
<input type="checkbox"/> 1	OQH032344AAAVA0002	XpBf	

PIN Code expires in: 296sec

7. Zadejte název zařízení a klepněte na **Hotovo**.

Device Settings

Set up device informations.

<input type="checkbox"/>	Device Name	Serial Number	Type	Creation time	
<input type="checkbox"/> 1	Device #1	OQH032344AAAVA0002	IFP	12/9/2022 1:59:06	

Done

POUŽÍVÁNÍ APLIKACÍ

Používejte **OMS** ke správě panelu. Další informace o OMS naleznete na <https://onlinemanual.optoma.com/oms-en/bindingdevice>.

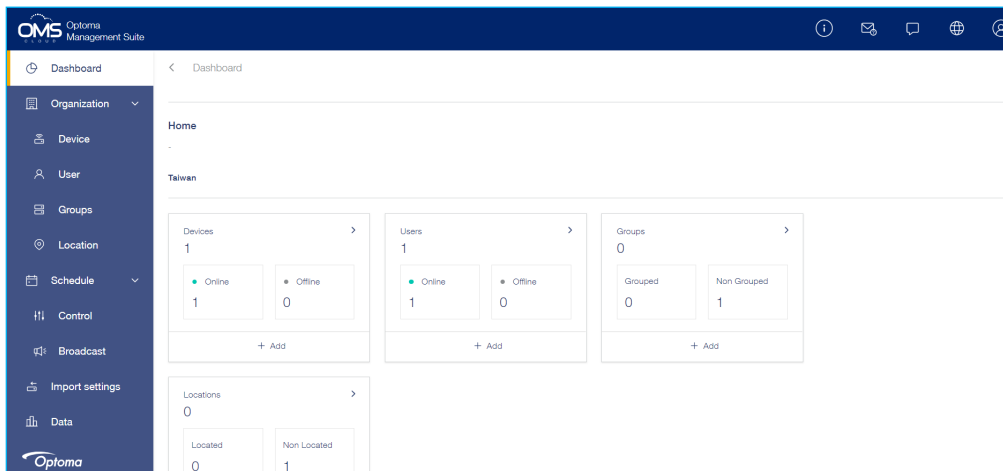

8. Chcete-li zrušit spárování panelu se spárovaným účtem, klepněte na **Zrušit spárování** na obrazovce spouštěče.

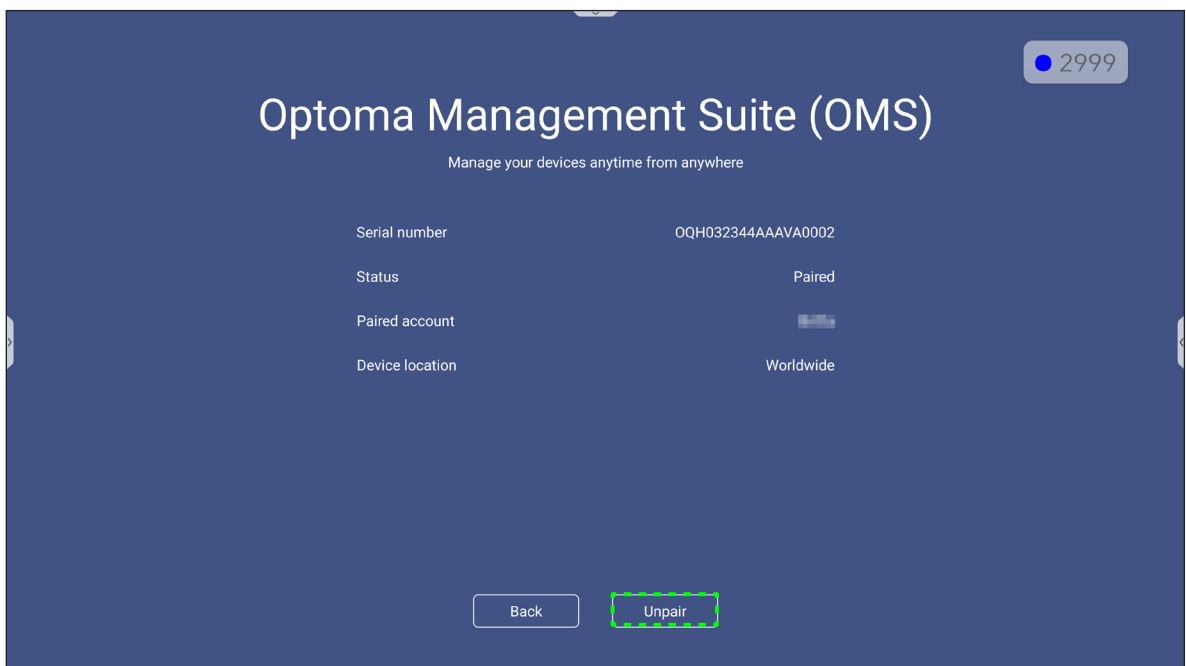

DODATEČNÉ INFORMACE

Rozměry

55 palců

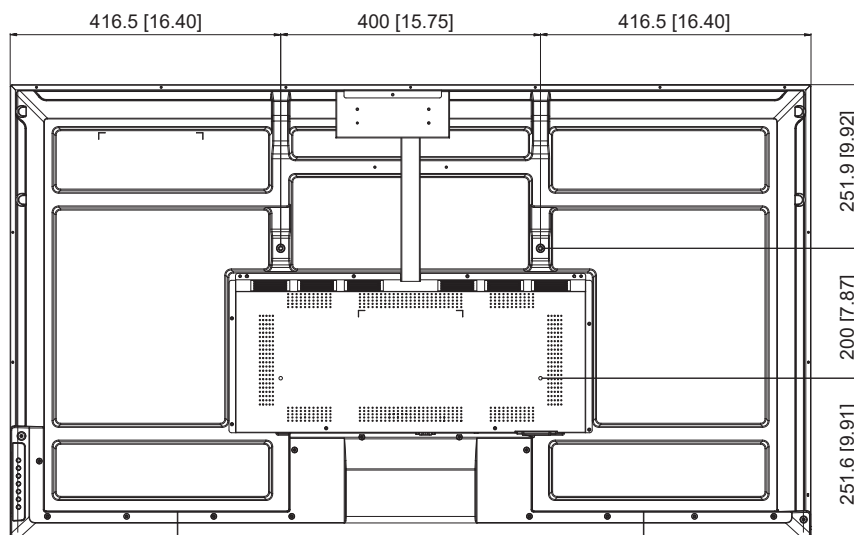
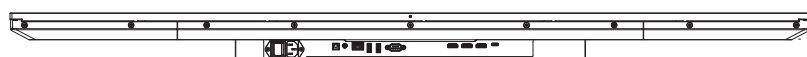
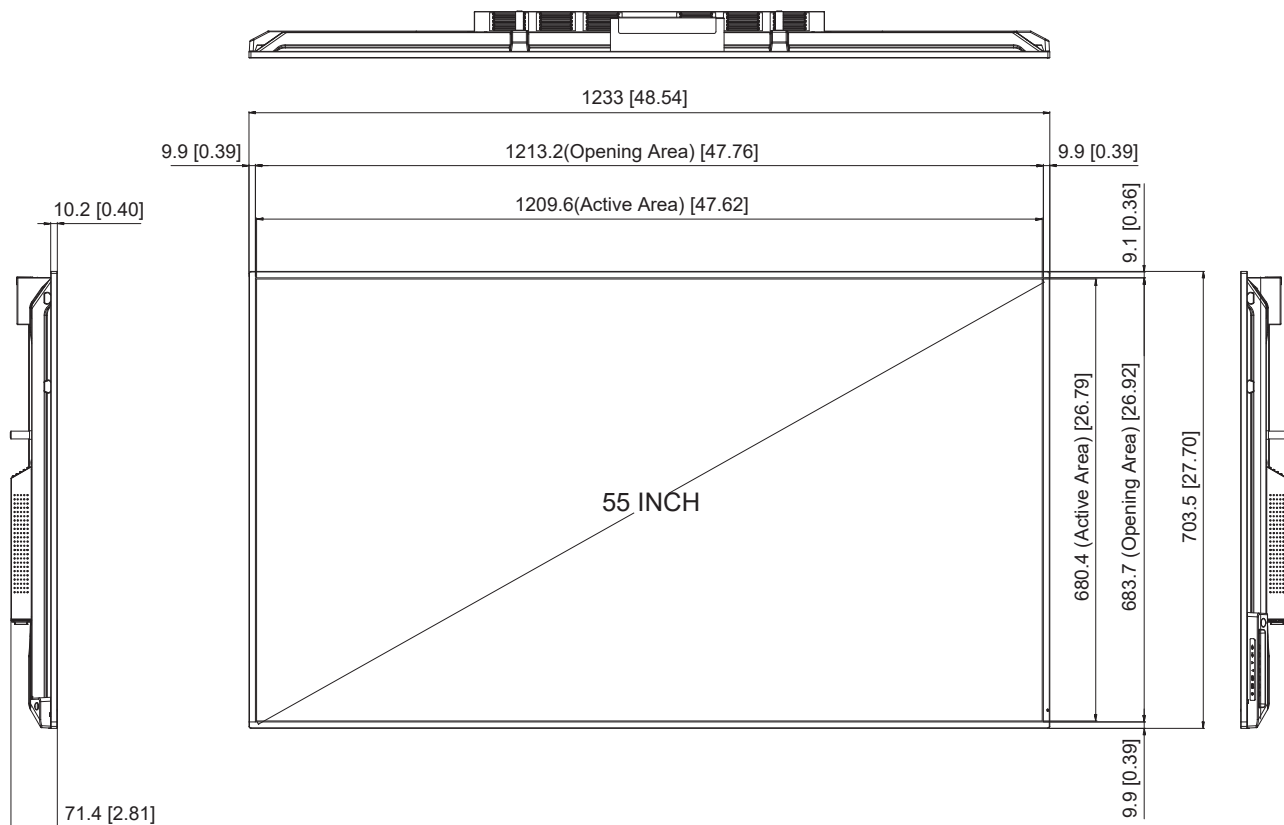

Jednotka: mm

DODATEČNÉ INFORMACE

65 palců

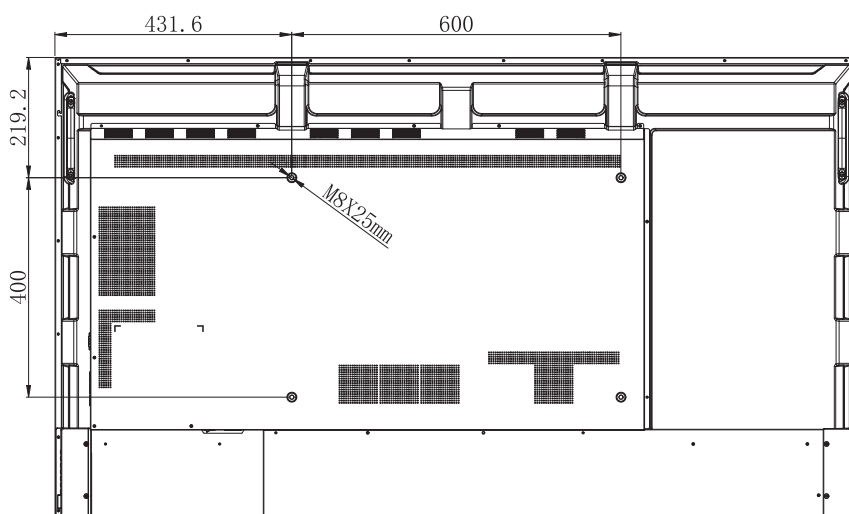
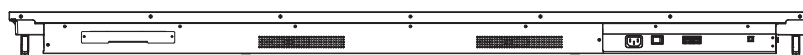
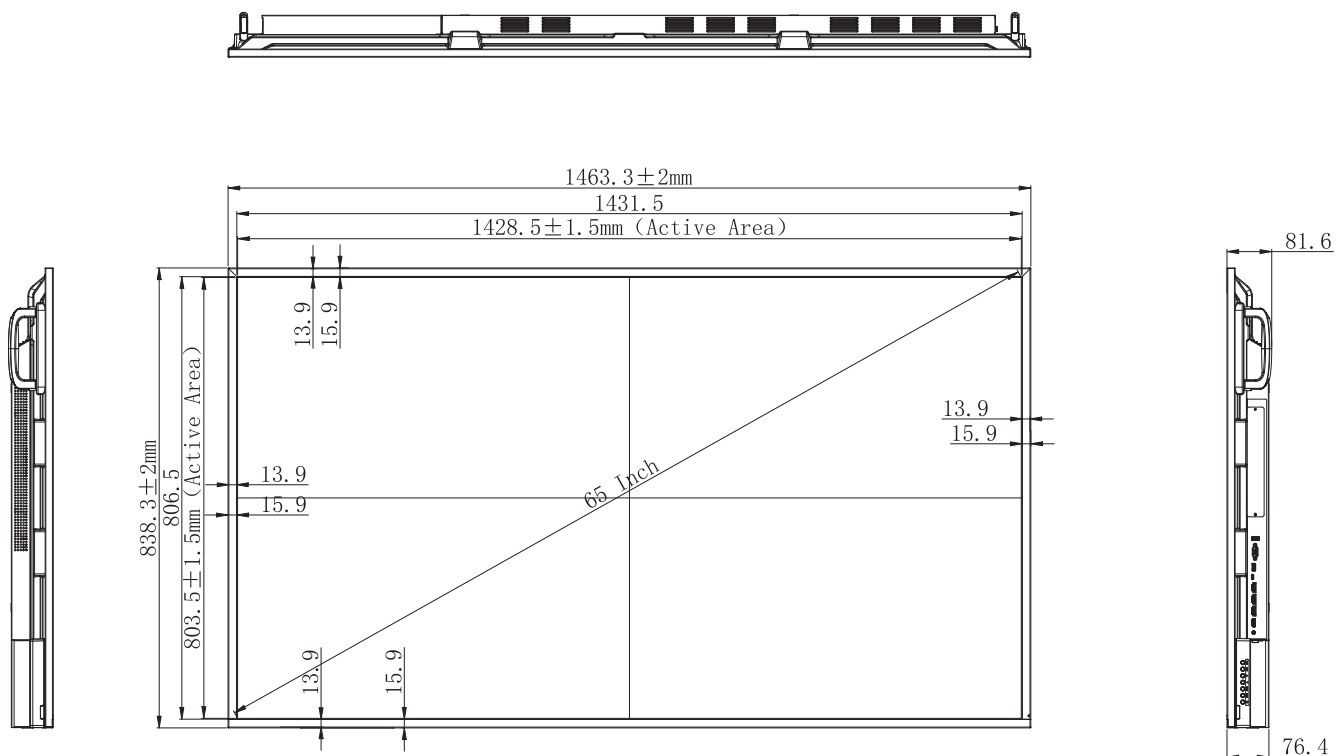

Jednotka: mm

DODATEČNÉ INFORMACE

75 palců

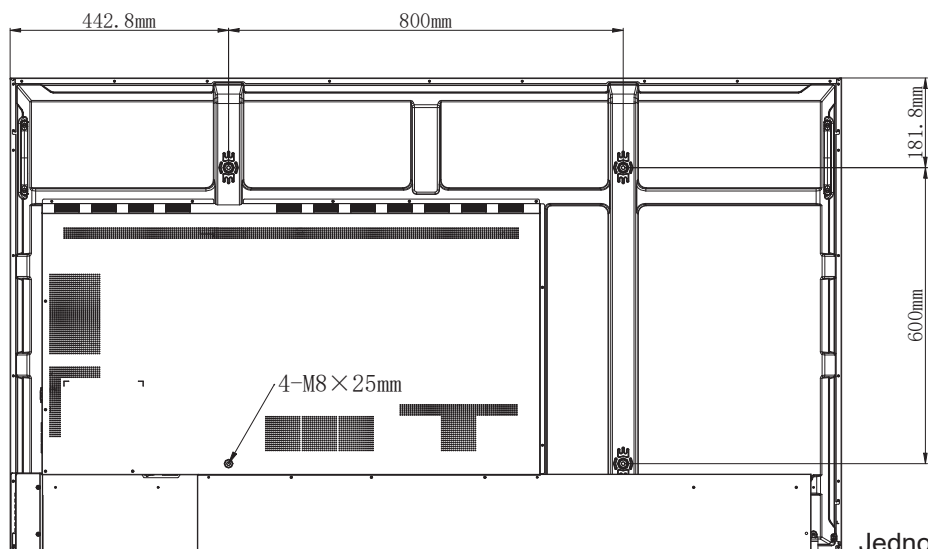
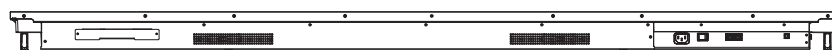
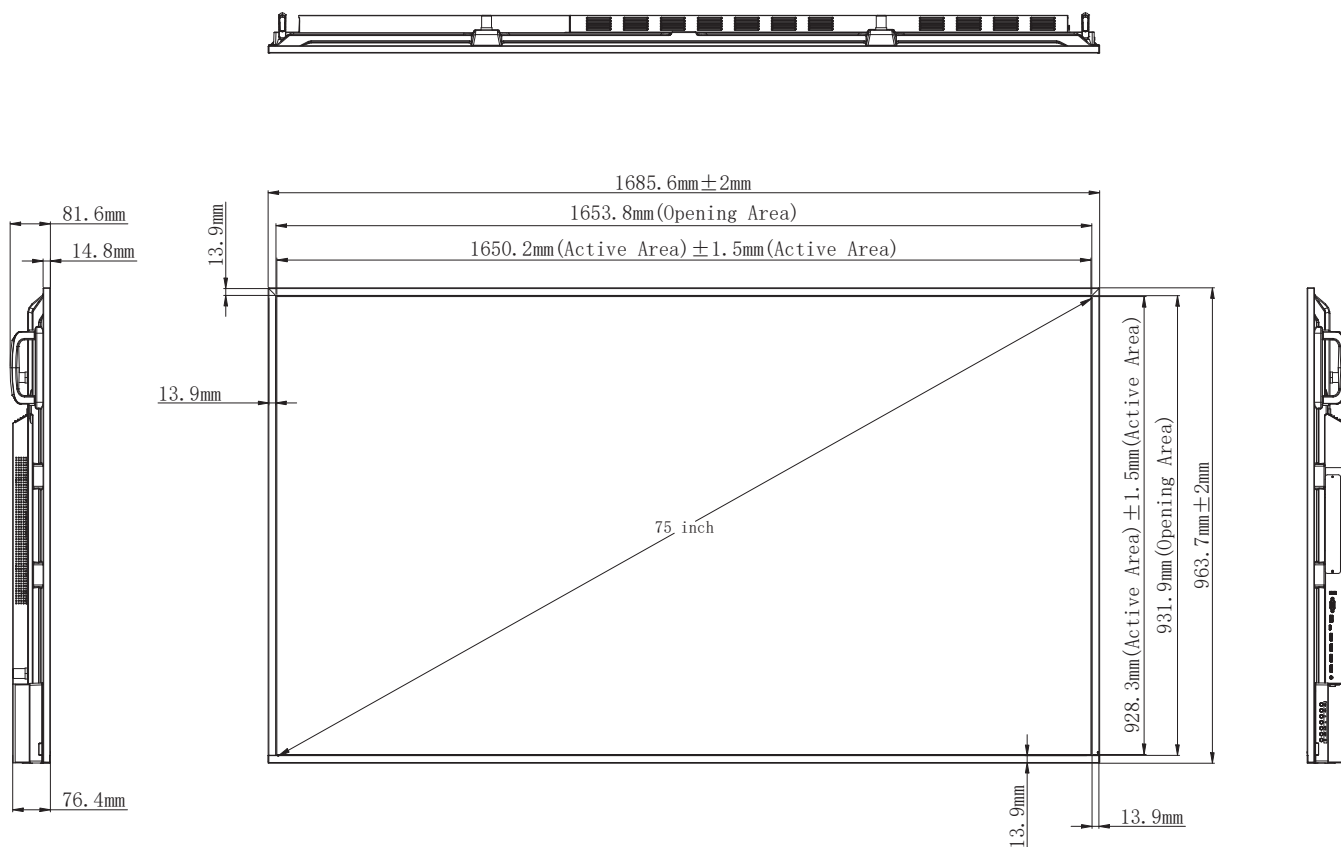

Jednotka: mm

DODATEČNÉ INFORMACE

86 palců

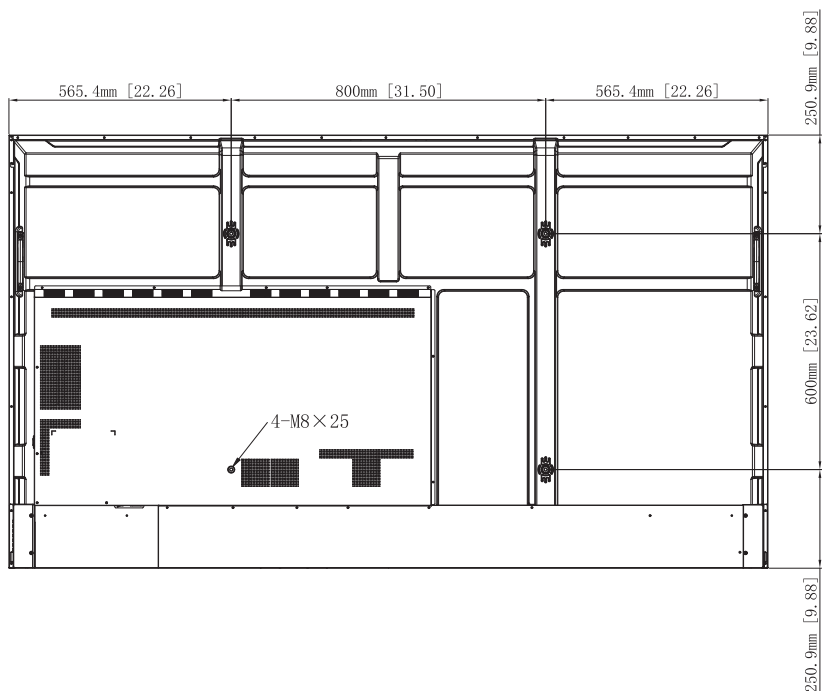
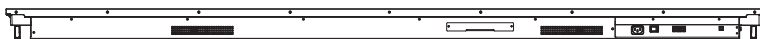
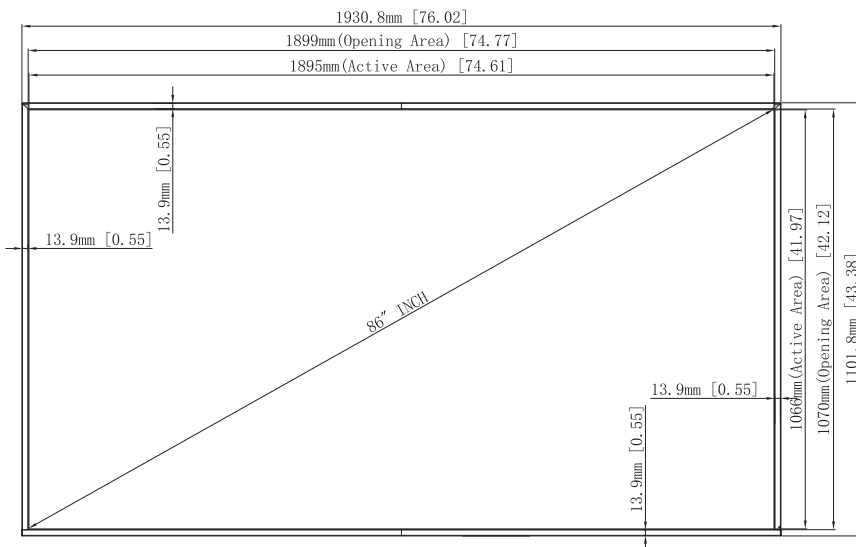

Jednotka: mm

DODATEČNÉ INFORMACE

98 palců

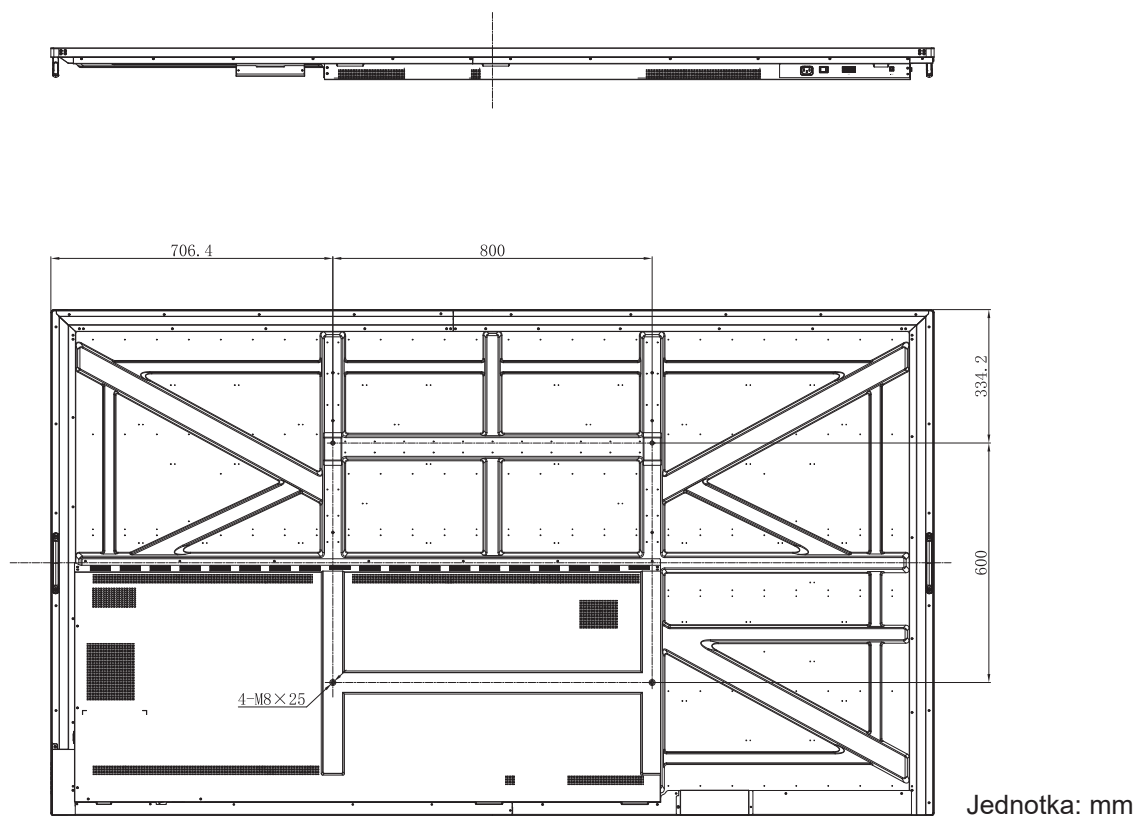
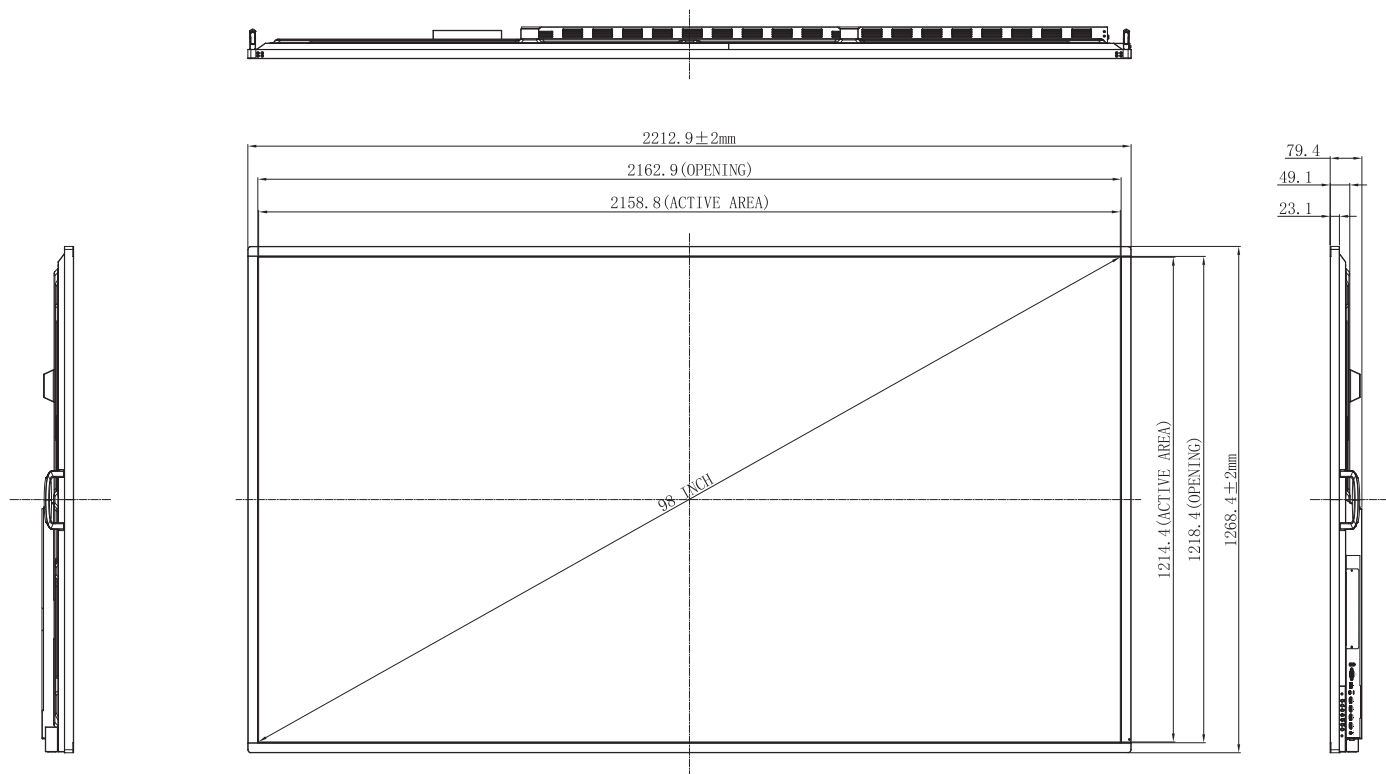

DODATEČNÉ INFORMACE

Podporované obnovovací frekvence

Č.	Název obnovovací frekvence	Reference	Frekvence	Hf	Vf	Vstupní zdroj		
			[MHz]	[KHz]	[Hz]	HDMI	VGA	Typ C
1	720*400 @70Hz	IBM	28,322	31,788	70	/	Y	/
2	640*480 @60Hz	VESA	25,18	31,469	59,94	Y	Y	Y
3	800*600 @56Hz	VESA	36	35,156	56,25	/	Y	Y
4	800*600 @60Hz	VESA	40	37,879	60,317	Y	Y	Y
5	1024*768 @60Hz	VESA	65	48,363	60,004	Y	Y	Y
6	1280*768 @60Hz(RB)	CVTRB	68,25	47,396	59,995	Y	Y	Y
7	1280*768 @60Hz	VESA	79,5	47,776	59,87	Y	Y	Y
8	1280*800 @60Hz	VESA	83,5	49,702	59,81	Y	Y	Y
9	1280*960 @60,000Hz	VESA	108	60	60	Y	Y	Y
10	1280*1024 @60Hz	VESA	108	63,981	60,002	Y	Y	Y
11	1360*768 @60Hz	VESA	85,5	47,712	60,015	Y	Y	Y
12	1440*900 @60Hz(RB)	CVTRB	88,75	55,469	59,901	Y	Y	Y
13	1440*900 @60Hz CVT	CVT	106,5	55,935	59,887	Y	Y	Y
14	1680*1050 60Hz	VESA	146,25	65,29	59,954	Y	Y	Y
15	1920*1080 60Hz	CEA	148,5	67,5	60	Y	Y	Y
16	640*480P594:3	CEA	25,175	31,469	59,94	/	/	Y
17	640*480P604:3	CEA	25,2	31,5	60	/	/	Y
18	720*480P604:3	CEA	27,027	31,5	60	/	/	Y
19	720*480P6016:9	CEA	27,027	31,5	60	/	/	Y
20	1280*720P5916:9	CEA	74,175	44,955	59,939	/	/	Y
21	1280*720P6016:9	CEA	74,25	45	60	/	/	Y
22	1440*480P604:3	CEA	54,054	31,5	60	/	/	Y
23	1440*480P5916:9	CEA	54	31,469	59,94	/	/	Y
24	1440*480P6016:9	CEA	54,054	31,5	60	/	/	Y
25	1920*1080P5916:9	CEA	148,35	67,432	59,939	/	/	Y
26	1920*1080P6016:9	CEA	148,5	67,5	60	/	/	Y
27	720*576P504:3	CEA	27	31,25	50	/	/	Y
28	720*576P5016:9	CEA	27	31,25	50	/	/	Y
29	1280*720P5016:9	CEA	74,25	37,5	50	/	/	Y
30	1440*576P5016:9	CEA	54	31,25	50	/	/	Y
31	1920*1080P5016:9	CEA	148,5	56,25	50	/	/	Y
32	1920*1080P2316:9	CEA	74,175	26,973	23,976	/	/	Y
33	1920*1080P2416:9	CEA	74,25	27	24	/	/	Y

DODATEČNÉ INFORMACE

Č.	Název obnovovací frekvence	Reference	Frekvence	Hf	Vf	Vstupní zdroj		
			[MHz]	[KHz]	[Hz]	HDMI	VGA	Typ C
34	1920*1080P2516:9	CEA	74,25	28,125	25	/	/	Y
35	1920*1080P2916:9	CEA	74,175	33,716	29,97	/	/	Y
36	1920*1080P3016:9	CEA	74,25	33,75	30	/	/	Y
37	720(1440)*480i	CEA	27	15,734	59,939	Y	/	/
38	480p 59Hz	CEA	27	31,469	59,94	Y	/	/
39	480p 60Hz	CEA	27,027	31,5	60	Y	/	/
40	720(1440)*576i	CEA	27	15,625	50	Y	/	/
41	576p 50Hz	CEA	27	31,25	50	Y	/	/
42	720p 60Hz	CEA	74,25	45	60	Y	/	/
43	720p 59Hz	CEA	74,176	44,955	59,94	Y	/	/
44	720p 50Hz	CEA	74,25	37,5	50	Y	/	/
45	1080i 60Hz	CEA	74,25	33,75	60	Y	/	/
46	1080i 59Hz	CEA	74,176	33,716	59,94	Y	/	/
47	1080i 50Hz	CEA	74,25	28,125	50	Y	/	/
48	1080p 60Hz	CEA	148,5	67,5	60	Y	/	/
49	1080p 50Hz	CEA	148,5	56,25	50	Y	/	/
50	1080p 30Hz	CEA	74,25	33,75	30	Y	/	/
51	1080p 29Hz	CEA	74,176	33,716	29,97	Y	/	/
52	1080p 25Hz	CEA	74,25	28,125	25	Y	/	/
53	1080p 24Hz	CEA	74,25	27	24	Y	/	/
54	1080p 23Hz	CEA	74,176	26,973	23,976	Y	/	/
55	3840*2160 60Hz	CEA	594	135	60	Y	/	Y
56	3840*2160 50Hz	CEA	594	112,5	50	Y	/	Y
57	3840*2160 30Hz	CEA	297	67,5	29,97	Y	/	Y
58	3840*2160 25Hz	CEA	297	56,25	25	Y	/	Y
59	3840*2160 24Hz	CEA	297	54	23,982	Y	/	Y

DODATEČNÉ INFORMACE

Seznam funkcí protokolu RS232

Poznámka: Tento panel podporuje řídicí příkazy RS232 a RJ45 (port 23).

Uspořádání kolíků RS232

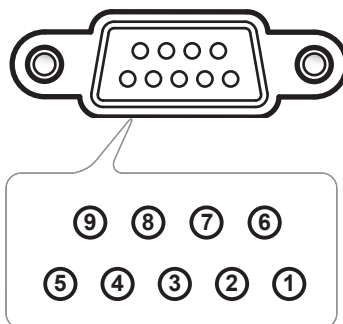

Č. kolíku	Specifikace (ze strany panelu)
1	Není k dispozici
2	TXD
3	RXD
4	Není k dispozici
5	GND
6	Není k dispozici
7	Není k dispozici
8	Není k dispozici

Ovládací připojení RS232 RJ45

RS232 Settings	
Baud Rate	9600
Data Bits	8
Parity	None
Stop Bits	1
Flow Control	None

LAN Control Settings	
IP	Machine IP
Port	23

~	X	X	X	X	X		X	X	CR
Lead Code	Device ID (where 01 indicates Device ID = 01)		Command ID		Space	Variable	Carriage return		

DODATEČNÉ INFORMACE

Příkaz SET

Type	Category	Parameter	CMD		Hex Code CMD	Response	
						Success	Failed
SET	Power	Power off	~xx00 n	n=0	7E 30 30 30 30 20 30 0d	P	F
		Power on	~xx00 n	n=1	7E 30 30 30 30 20 31 0d	P	F
		Restart	~xx00 n	n=3	7E 30 30 30 30 20 33 0d	P	F
	Power Mode (standby)	Eco.	~xx114 n	n=0	7E 30 30 31 31 34 20 30 0d	P	F
		Active		n=1	7E 30 30 31 31 34 20 31 0d	P	F
	Treble	0 ~ 100	~xx95 n	n=0-100	7E 30 30 39 35 20 30 0d to 7E 30 30 39 35 20 31 30 30 0d	P	F
	Bass	0 ~ 100	~xx96 n	n=0-100	7E 30 30 39 36 20 30 0d to 7E 30 30 39 36 20 31 30 30 0d	P	F
	Balance	0 ~ 100	~xx99 n	n=0-100	7E 30 30 39 39 20 30 0d to 7E 30 30 39 39 20 31 30 30 0d	P	F
	Contrast	0 ~ 100	~xx22 n	n=0-100	7E 30 30 32 32 20 30 0d to 7E 30 30 32 32 20 31 30 30 0d	P	F
	Brightness	0 ~ 100	~xx21 n	n=0-100	7E 30 30 32 31 20 30 0d to 7E 30 30 32 31 20 31 30 30 0d	P	F
	Sound Mode	Standard	~xx252 n	n=1	7E 30 30 32 35 32 20 31 0d	P	F
		Meeting		n=4	7E 30 30 32 35 32 20 34 0d	P	F
		User		n=2	7E 30 30 32 35 32 20 32 0d	P	F
		Classroom		n=3	7E 30 30 32 35 32 20 33 0d	P	F
		Movie		n=5	7E 30 30 32 35 32 20 35 0d	P	F
	Volume	0 ~ 100	~xx81 n	n=0-100	7E 30 30 38 31 20 30 0d to 7E 30 30 38 31 20 31 30 30 0d	P	F
	Video Mute	Off	~xx13 n	n=0	7E 30 30 31 33 20 30 0d	P	F
		On		n=1	7E 30 30 31 33 20 31 0d	P	F
	Mute	Off	~xx80 n	n=0	7E 30 30 38 30 20 30 0d	P	F
		On		n=1	7E 30 30 38 30 20 31 0d	P	F
	Input Source	HDMI1	~xx12 n	n=1	7E 30 30 31 32 20 31 0d	P	F
		HDMI2		n=15	7E 30 30 31 32 20 31 35 0d	P	F
		HDMI3		n=16	7E 30 30 31 32 20 31 36 0d	P	F
		USB Type C		n=27	7E 30 30 31 32 20 32 37 0d	P	F
		Slot in PC		n=25	7E 30 30 31 32 20 32 35 0d	P	F
		Android		n=24	7E 30 30 31 32 20 32 34 0d	P	F
	Aspect Ratio	4:3	~xx60 n	n=1	7E 30 30 36 30 20 31 0d	P	F
16:9		n=2		7E 30 30 36 30 20 32 0d	P	F	
PTP		n=14		7E 30 30 36 30 20 31 34 0d	P	F	
Language	English	~xx70 n	n=1	7E 30 30 37 30 20 31 0d	P	F	
	Français		n=3	7E 30 30 37 30 20 33 0d	P	F	

DODATEČNÉ INFORMACE

Type	Category	Parameter	CMD		Hex Code CMD	Response	
						Success	Failed
SET	Language	Español	~xx70 n	n=5	7E 30 30 37 30 20 35 0d	P	F
		Traditional Chinese		n=13	7E 30 30 37 30 20 31 33 0d	P	F
		Simplified Chinese		n=14	7E 30 30 37 30 20 31 34 0d	P	F
		Português		n=6	7E 30 30 37 30 20 36 0d	P	F
		German		n=2	7E 30 30 37 30 20 32 0d	P	F
		Dutch		n=8	7E 30 30 37 30 20 38 0d	P	F
		Polish		n=7	7E 30 30 37 30 20 37 0d	P	F
		Russia		n=17	7E 30 30 37 30 20 31 37 0d	P	F
		Czech		n=19	7E 30 30 37 30 20 31 39 0d	P	F
		Danish		n=24	7E 30 30 37 30 20 32 34 0d	P	F
		Swedish		n=9	7E 30 30 37 30 20 39 0d	P	F
		Italian		n=4	7E 30 30 37 30 20 34 0d	P	F
		Turkish		n=22	7E 30 30 37 30 20 32 32 0d	P	F
		Arabic		n=20	7E 30 30 37 30 20 32 30 0d	P	F
		Romanian		n=27	7E 30 30 37 30 20 32 37 0d	P	F
		Hungarian		n=18	7E 30 30 37 30 20 31 38 0d	P	F
		Finnish		n=11	7E 30 30 37 30 20 31 31 0d	P	F
	Norge	n=10	7E 30 30 37 30 20 31 30 0d	P	F		
	Picture Mode	Presentation	~xx20 n	n=1	7E 30 30 32 30 20 31 0d	P	F
		Bright		n=2	7E 30 30 32 30 20 32 0d	P	F
		Cinema		n=3	7E 30 30 32 30 20 33 0d	P	F
		User		n=5	7E 30 30 32 30 20 35 0d	P	F
		HDR		n=21	7E 30 30 32 30 20 32 31 0d	P	F
	Color	0 ~ 100	~xx45 n	n=0-100	7E 30 30 34 35 20 30 0d to 7E 30 30 34 35 20 31 30 30 0d	P	F
	Backlight	0 ~ 100	~xx251 n	n=0-100	7E 30 30 32 35 31 20 30 0d to 7E 30 30 32 35 31 20 31 30 30 0d	P	F
	Color Temp	Cool	~xx36 n	n=2	7E 30 30 33 36 20 32 0d	P	F
		Standard		n=1	7E 30 30 33 36 20 31 0d	P	F
		Warm		n=4	7E 30 30 33 36 20 34 0d	P	F
	Freeze	Unfreeze	~xx04 n	n=0	7E 30 30 30 34 20 30 0d	P	F
		Freeze		n=1	7E 30 30 30 34 20 31 0d	P	F
	Pixel shift interval (min)	Off	~xx250 n	n=0	7E 30 30 32 35 30 20 30 0d	P	F
		2		n=2	7E 30 30 32 35 30 20 32 0d	P	F
3		n=3		7E 30 30 32 35 30 20 33 0d	P	F	
5		n=5		7E 30 30 32 35 30 20 35 0d	P	F	
30		n=30		7E 30 30 32 35 30 20 33 30 0d	P	F	
60		n=60		7E 30 30 32 35 30 20 36 30 0d	P	F	
Remote control command	Vol -	~xx140 n	n=17	7E 30 30 31 34 30 20 31 37 0d	P	F	

DODATEČNÉ INFORMACE

Type	Category	Parameter	CMD		Hex Code CMD	Response	
						Success	Failed
SET	Remote control command	Vol +	~xx140 n	n=18	7E 30 30 31 34 30 20 31 38 0d	P	F
		Remote UP		n=10	7E 30 30 31 34 30 20 31 30 0d	P	F
		Remote DOWN		n=14	7E 30 30 31 34 30 20 31 34 0d	P	F
		Remote LEFT		n=11	7E 30 30 31 34 30 20 31 31 0d	P	F
		Remote RIGHT		n=13	7E 30 30 31 34 30 20 31 33 0d	P	F
		Remote OK		n=12	7E 30 30 31 34 30 20 31 32 0d	P	F
		Remote Menu Key		n=20	7E 30 30 31 34 30 20 32 30 0d	P	F
		Remote Input source		n=47	7E 30 30 31 34 30 20 34 37 0d	P	F
		Remote Exit		n=74	7E 30 30 31 34 30 20 37 34 0d	P	F
		Display message on the OSD			~xx210	nn.....n	7E 30 30 32 31 30 20 nn...n od
Reset To Default		~xx112	n=1	7E 30 30 31 31 32 20 31 od	P	F	
OSD lock	OSD lock On with password		~xx239 1 ~nnnn		7E 30 30 32 33 39 20 31 20 a 0d	P	F
	OSD lock Off with password		~xx239 2 ~nnnn		7E 30 30 32 33 39 20 32 20 a 0d	P	F

DODATEČNÉ INFORMACE

Příkaz GET

Type	Category	CMD		Hex Code CMD	Response		
					Success	Parameter	Failed
GET	Power	~xx124 n	n=1	7E 30 30 31 32 34 20 31 0D	Ok0	Power off	F
					OK1	Power on	F
	Contrast	~xx126 n	n=1	7E 30 30 31 32 36 20 31 0D	OK0-100	0-100	F
	Brightness	~xx125 n	n=1	7E 30 30 31 32 35 20 31 0D	OK0-100	0-100	F
	Volume	~xx120 n	n=1	7E 30 30 31 32 30 20 31 0D	OK0-100	0-100	F
	Video Mute	~xx363 n	n=1	7E 30 30 33 36 33 20 31 0D	OK0	Off	F
					OK1	On	F
	Mute	~xx356 n	n=1	7E 30 30 33 35 36 20 31 0D	OK0	Off	F
					OK1	On	F
	Sound Mode	~xx139	n=1	7E 30 30 31 33 39 20 31 0D	OK1	Standard	F
					OK2	User	F
					OK3	Classroom	F
					OK4	Meeting	F
					OK5	Movie	F
	Input Source	~xx121 n	n=1	7E 30 30 31 32 31 20 31 0D	OK7	HDMI1	F
					OK8	HDMI2	F
					OK9	HDMI3	F
					OK23	USB Type C	F
					OK20	Android	F
	Aspect Ratio	~xx127 n	n=1	7E 30 30 31 32 37 20 31 0D	OK1	4:3	F
					OK2	16:9	F
					OK14	PTP	F
	Picture Mode	~xx123 n	n=1	7E 30 30 31 32 33 20 31 0D	OK1	Presentation	F
					OK2	Bright	F
					OK3	Cinema	F
					OK5	User	F
					OK10	DICOM SIM.	F
					OK21	HDR	F
	Color Temp	~xx128 n	n=1	7E 30 30 31 32 38 20 31 0D	OK1	Cool	F
					OK0	Standard	F
					OK3	Warm	F
	WLAN status	~xx451 n	n=1	7E 30 30 34 35 31 20 31 0D	OK0	Disconnected	F
OK1					Connected	F	
WLAN Mac address	~xx555 n	n=2	7E 30 30 35 35 35 20 32 0D	Oknn:nn:nn:nn:nn:nn	Mac Address	F	
WLAN IP address	~xx451 n	n=2	7E 30 30 34 35 31 20 32 0D	Oknnn:nnn:nnn:nnn	IP address	F	
LAN status	~xx87 n	n=1	7E 30 30 38 37 20 31 0D	OK0	Disconnected	F	
				OK1	Connected	F	

DODATEČNÉ INFORMACE

Type	Category	CMD		Hex Code CMD	Response		
					Success	Parameter	Failed
GET	LAN Mac address	~xx555 n	n=1	7E 30 30 35 35 35 20 31 0D	Oknn:nn:nn:nn:nn:nn	Mac Address	F
	LAN IP address	~xx87 n	n=3	7E 30 30 38 37 20 33 0D	Oknnn:nnn:nnn:nnn	IP address	F
	FW version	~xx122 n	n=1	7E 30 30 31 32 32 20 31 0D	Oknnnnnnnnnnnnnnn (ex. 20190926164814)	FW version	F
	Usage hour	~xx108 n	n=1	7E 30 30 31 30 38 20 31 0D	Oknnnnn	Suage hours	F
	Device type	~xx149 n	n=1	7E 30 30 31 34 39 20 31 0D	OK4	Device type = FP	F
	Information string	~xx150 n	n=1	7E 30 30 31 35 30 20 31 0D	OKabbbbccddddee (Note*1)		F
			n=2	7E 30 30 31 35 30 20 32 0D	Oknnn	Device native resolution	F
			n=3	7E 30 30 31 35 30 20 33 0D	Oknnn (ex. OKHDMI1)	Input source	F
			n=4	7E 30 30 31 35 30 20 34 0D	Oknnn (ex. OK1920x1080)	Source resoluition	F
			n=16	7E 30 30 31 35 30 20 31 36 0D	OK0	Power mode (standby) = Eco.	F
					OK1	Power mode (standby) = Active	F
			n=17	7E 30 30 31 35 30 20 31 37 0D	OK0	DHCP = Of	F
	OK1	DHCP = On			F		
n=18	7E 30 30 31 35 30 20 31 38 0D	Oknnn (ex. OK48)	System (SoC) temperature	F			
n=19	7E 30 30 31 35 30 20 31 39 0D	Oknnn (ex. OK60Hz)	Source refresh rate	F			
Regulatory Model name	~xx151 n	n=3	7E 30 30 31 35 31 20 33 0d	Oknnn (ex. SLUGRK)	Regulator model name (will provide when kick off)	F	
System Auto send	Standby Mode				INFO0		
	Warming up				INFO1		
	Cooling down				INFO2		
	Over temperature				INFO7		
GET	OSD lock	~xx229 n	n=1	7E 30 30 32 32 39 20 31 0D	OK0	OSD lock = Off	F
					OK1	OSD lock = On	F
	Serial Number	~xx353 n	n = 1	7E 30 30 33 35 33 20 31 0D	Okaaaaaaaaaaaa aaaaaa	a = serial number string	F
	System Temperature Level	~XX155 n	n=1	7E 30 30 31 35 35 20 31 0D	Ok1	Green/Normal	F
					Ok2	Orange/Notice	F
Ok3					Red/Warning. About to trigger shutdown	F	

DODATEČNÉ INFORMACE

Poznámka: (*1)

Výkon	Doba provozu					Vstupní zdroj		Verze firmwaru				Mód zobrazení	
a	b	b	b	b	b	c	c	d	d	d	d	e	e
<ul style="list-style-type: none"> a=0 Vypnutí napájení a=1 Zapnutí napájení 	Hodiny provozu = nnnn					<ul style="list-style-type: none"> cc=07 HDMI1 cc=08 HDMI2 cc=14 HDMI3 cc=18 Android cc=19 Slot in PC cc=21 USB Type C 	#	#	#	#	<ul style="list-style-type: none"> ee=01 Prezentace ee=02 Jasný ee=05 Uživatel ee=21 HDR ee=03 Kino ee=10 DICOM SIM. 		

Indikátor LED

Barva a signalizace indikátoru LED napájení	Stav
Svíí červeně	Pohotovostní režim
Svíí modře	Zapnutí
Trvale bliká červeně a modře	Vypnutí podsvícení

Informace o portu

Kategorie	Funkce	Protokol	Port	Směr	Popis
FP	Funkce Oskenovat QR kód a jít (https)	TCP	443	Příchozí, odchozí	
	Samba (SMB/CIFS)	TCP	445	Příchozí, odchozí	
	Přehrávač médií (https)	TCP	80	Příchozí, odchozí	
	Prohlížeč (http/https)	TCP	bez omezení	osBookmarkModels	
	WPS (http/https)	TCP	80/443	Odchozí	
	Živý záznam (rtmp/rtmps)	TCP	bez omezení	Odchozí	
Essential / CB / FM / App Store / Joan	Požadavek/ odpověď API (http)	TCP	80	Příchozí, odchozí	CB (vložený prohlížeč), FOTA, FM (cloudová jednotka), CB (učebna google), obchod s aplikacemi
	Žádost/odpověď API (https)	TCP	443	Příchozí, odchozí	CB (vložený prohlížeč), FOTA, FM (cloudová jednotka), CB (učebna google), obchod s aplikacemi
	webový server	TCP	8080	Příchozí, odchozí	FM soubor (odesláno)





DODATEČNÉ INFORMACE

Kategorie	Funkce	Protokol	Port	Směr	Popis
Essential	Optoma Framework	TCP	7070	Příchozí, odchozí	
	Správce účtů	TCP	9090	Příchozí, odchozí	
OMSC / OMSL	OMSL (telnet)	TCP	23	Příchozí	
	Místní rozšířený příkaz OMS (JSONRPC)	TCP	1688	Příchozí	
OMSC / OMSL	Azure DPS/IoTHub	TCP	5671	Odchozí	
	OMS Cloud API (https)	TCP	443	Odchozí	
Creative Cast	Webový server – Chrome Browser Sender (HTTP)	TCP	80	Příchozí, odchozí	
	Webový server – Chrome Browser Sender (HTTPS)	TCP	443	Příchozí, odchozí	
	Rovina řízení WCP	TCP	3140	Příchozí, odchozí	
	Datová rovina WCP	UDP	0 ~ 65535 (náhodné)	Příchozí, odchozí	
	mDNS/Airplay – zjišťování zařízení	UDP	5353	Příchozí, odchozí	
	Vzdálené zobrazení – Real Time Streaming Protocol (RTSP)	TCP	4240	Odchozí	
	Streamování videa (HTTP)	TCP	6120	Příchozí	
	Airplay – zvuk/video	TCP	7100	Příchozí	
	Chromecast – ovládání příkazy	TCP	8008	Příchozí, odchozí	
	Chromecast – komunikace	TCP	8009	Příchozí, odchozí	
	Chromecast – vyhledání služeb (SSDP)	UDP	1900	Příchozí, odchozí	
	Chromecast – zvuk/video	UDP	33112/38072 /50757	Příchozí	

DODATEČNÉ INFORMACE

Odstraňování problémů

Dojde-li k problémům se zařízením, řiďte se následujícími informacemi. Pokud problem přetrvává, kontaktujte prosím Vašeho lokálního distributora nebo servisní centrum.

-  *Žádný obraz nebo zvuk.*
- Ujistěte se, že jsou všechna připojení signálu a napájení provedena správně.
 - Ujistěte se, že je vybrán správný vstupní režim. Další informace najdete v části „Nabídka Zástupce“.
 - Zkontrolujte, zda není vypnuté napájení panelu.
 - Obnovte zvuk.
 - Zkontrolujte, zda není hlasitost snížena na 0.
-  *Panel se automaticky vypne.*
- Zkontrolujte, zda nedošlo k náhlému výpadku napájení.
 - Ujistěte se, že není odpojen napájecí kabel.
-  *Signál je mimo rozsah*
- Signál pravděpodobně není kompatibilní. Další informace najdete v části „Podporované obnovovací frekvence“.
-  *Nefunguje-li dálkové ovládání*
- Zkontrolujte, zda je pracovní úhel dálkového ovladače v rozsahu $\pm 30^\circ$ vůči přijímači IR na panelu.
 - Mezi dálkovým ovladačem a panelem nesmí být překážky. Vzdálenost mezi dálkovým ovladačem a okénkem infračerveného snímače nesmí přesahovat 8 metrů.
 - Zkontrolujte, zda jsou správně vloženy baterie. Vybité baterie vyměňte. Další informace najdete v části „Vložení/výměna baterií dálkového ovladače“.

DODATEČNÉ INFORMACE

Údržba

Řádná běžná údržba může pomoci včas odhalit chyby a zachovat panel jako nový.

DŮLEŽITÉ! *Před čištěním a prováděním jakékoli údržby nezapomeňte odpojit napájecí kabel ze zásuvky, aby se zabránilo úrazu elektrickým proudem.*

Čištění obrazovky

- Před čištěním obrazovky nejprve odpojte napájecí kabel.
- Otřete obrazovku měkkým, nezaprášným a suchým hadříkem.
- Panel nečistěte vodou ani čističi ve spreji.
- Je-li zapotřebí vyčistit vnitřek panelu, obraťte se na servisní středisko.

Čištění předního rámečku

Přední rámeček otřete suchým měkkým hadříkem, který nepouští vlákna.



DODATEČNÉ INFORMACE

Globální zastoupení OPTOMA

V případě potřeby servisních služeb nebo konzultace se obraťte na místní zastoupení firmy.



USA

47697 Westinghouse Drive,
Fremont, CA 94539, USA
www.optomausa.com

 888-289-6786
 510-897-8601
 services@optoma.com



Kanada

47697 Westinghouse Drive,
Fremont, CA 94539, USA
www.optomausa.com

 888-289-6786
 510-897-8601
 services@optoma.com

Latinská Amerika

47697 Westinghouse Drive,
Fremont, CA 94539, USA
www.optomausa.com

 888-289-6786
 510-897-8601
 services@optoma.com



Evropa

Unit 1, Network 41, Bourne End Mills,
Hemel Hempstead, Herts,
HP1 2UJ, Spojené království
www.optoma.eu
Servisní tel : +44 (0)1923 691865

 +44 (0) 1923 691 800
 +44 (0) 1923 691 888
 service@tsc-europe.com



Benelux BV

Randstad 22-123
1316 BW Almere
Nizozemsko
www.optoma.nl

 +31 (0) 36 820 0252
 +31 (0) 36 548 9052



Francie

Bâtiment E
81-83 avenue Edouard Vaillant
92100 Boulogne Billancourt, Francie

 +33 1 41 46 12 20
 +33 1 41 46 94 35
 savoptoma@optoma.fr



Španělsko

C/ José Hierro,36 Of. 1C
28522 Rivas VaciaMadrid,
Španělsko

 +34 91 499 06 06
 +34 91 670 08 32



Německo

Wiesenstrasse 21 W
D40549 Düsseldorf,
Německo

 +49 (0) 211 506 6670
 +49 (0) 211 506 66799
 info@optoma.de

Scandinavia



Lerpeveien 25
3040 Drammen
Norsko

 +47 32 98 89 90
 +47 32 98 89 99
 info@optoma.no

PO.BOX 9515
3038 Drammen
Norsko

Korea

WOOMI TECH.CO.,LTD.
4F, Minu Bldg.33-14, Kangnam-Ku,
Soul,135-815, KOREA
korea.optoma.com

 +82+2+34430004
 +82+2+34430005



Japonsko

東京都足立区綾瀬3-25-18
株式会社オーエス
コンタクトセンター:0120-380-495

 info@os-worldwide.com
www.os-worldwide.com



Tchaj-wan

12F., No.213, Sec. 3, Beixin Rd.,
Xindian Dist., New Taipei City 231,
Tchaj-wan, R.O.C.
www.optoma.com.tw

 +886-2-8911-8600
 +886-2-8911-6550
 services@optoma.com.tw
asia.optoma.com

Hongkong

Unit A, 27/F Dragon Centre,
79 Wing Hong Street,
Cheung Sha Wan,
Kowloon, Hongkong

 +852-2396-8968
 +852-2370-1222
www.optoma.com.hk

Čína

Room 2001, 20F, Building 4,
No. 1398 Kaixuan Road,
Oblast Changning
Šanghaj, 200052, Čína

 +86-21-62947376
 +86-21-62947375
 servicecn@optoma.com.cn
www.optoma.com.cn

