

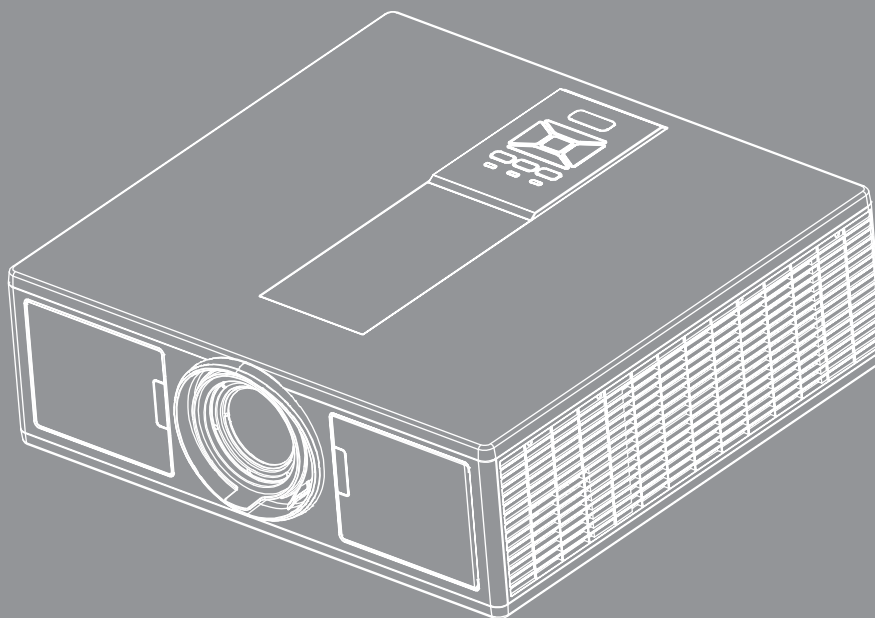

DLP® Projektor



Tartalomjegyzék

BIZTONSÁG	3
<i>Szabályzatok és biztonsági előírások</i>	<i>5</i>
BEVEZETÉS	9
<i>A csomag bemutatása.....</i>	<i>9</i>
<i>A termék áttekintése.....</i>	<i>10</i>
<i>Főegység.....</i>	<i>10</i>
<i>Vezérlőpult.....</i>	<i>11</i>
<i>Csatlakozások.....</i>	<i>12</i>
<i>Távvezérlő.....</i>	<i>13</i>
BEÁLLÍTÁSOK ÉS TELEPÍTÉS.....	16
<i>Forrás csatlakoztatása a projektorhoz</i>	<i>16</i>
<i>A kivetítő be- és kikapcsolása.....</i>	<i>18</i>
<i>Figyelmeztető jelzés.....</i>	<i>19</i>
<i>A kivetítő helyzetének beállítása</i>	<i>20</i>
<i>A kivetített kép beállítása.....</i>	<i>21</i>
FELHASZNÁLÓI KEZELŐSZERVEK	25
<i>A vezérlőpult használata</i>	<i>25</i>
<i>Képernyőn megjelenő menük.....</i>	<i>26</i>
<i>Üzemeltetés</i>	<i>26</i>
<i>Szerkezet</i>	<i>27</i>
<i>Kép.....</i>	<i>31</i>
<i>Képernyő.....</i>	<i>33</i>
<i>Beállítások.....</i>	<i>35</i>
<i>Hangerő.....</i>	<i>36</i>
<i>Opciók</i>	<i>37</i>
<i>3D.....</i>	<i>40</i>
<i>LAN</i>	<i>41</i>
FÜGGELÉKEK.....	42
<i>A projektorral kapcsolatos problémák</i>	<i>42</i>
<i>Webböngésző használata a kivetítő irányítására.....</i>	<i>44</i>
<i>Creston RoomView szabályozó eszköz</i>	<i>45</i>
<i>Az opcionális porszűrő beszerelése és tisztítása.....</i>	<i>47</i>
<i>Kompatibilitási módok</i>	<i>48</i>
<i>Mennyezetre szerelés</i>	<i>51</i>
<i>Optoma globális képviselők.....</i>	<i>52</i>

BIZTONSÁG

	Az egyenlő oldalú háromszögben lévő villám a felhasználót a termék belsejében fellépő szigetetlen „veszélyes feszültség” jelenlétére figyelmezteti, amely elég erős ahhoz, hogy áramütést okozzon.
	Az egyenlő oldalú háromszögben lévő felkiáltójel a készülékhez mellékeltkiadványban lévő fontos kezelési vagy karbantartási (szervizelési) utasításokra hívja fel a felhasználó figyelmét.

FIGYELMEZTETÉS: A TŰZ- ÉS ÁRAMÜTÉS MEGELŐZÉSE ÉRDEKÉBEN NE TEGYE KI A KÉSZÜLÉKET ESŐ VAGY NEDVESSÉG HATÁSÁNAK. A BURKOLAT BELSEJÉBEN NAGYFESZÜLTSGŰ ALKATRÉSZEK VANNAK. NE NYISSA FEL A BURKOLATOT. A JAVÍTÁST BÍZZA SZAKEMBERRE.

B osztályú kibocsátási határértékek

Ez a B besorolású digitális berendezés megfelel Kanada interferenciát okozó berendezésekre vonatkozó előírásainak.

Fontos biztonsági tudnivalók

1. Ne zárja el a szellőzőnyílásokat. A kivetítő megbízható üzemelésének biztosítása és a túlmelegedés elleni védelme érdekében úgy helyezze el, hogy a megfelelő szellőzést nem akadályozza. Például, ne helyezze a kivetítőt zsúfolt dohányzóasztalra, heverőre, ágyra vagy hasonló felületre. Ne építse a kivetítőt burkolatba, mint például könyvespolcra vagy szekrénybe, mert ezek a szellőzést korlátozzák.
2. A kivetítőt ne használja víz vagy nedvesség közelében. A tűz és/vagy áramütés kockázatának csökkentése érdekében óvja a kivetítőt esőtől, illetve nedvességtől.
3. Ne helyezze a berendezést hőforrás (például fűtőtest, hősugárzó, kályha), illetve egyéb, hőt termelő berendezések (pl. erősítők) közelébe.
4. Kizárólag száraz ruhával tisztítsa.
5. Csak a gyártó által meghatározott szerelvényeket/kiegészítőket használjon.
6. Ne használja a készüléket, ha megsérült vagy megrongálták.
A sérülés/rongálódás (egyebek között) az alábbiakra terjed ki:
 - A készüléket elejtették.
 - A tápkábel vagy a dugó megsérült.
 - Folyadék ömlött a kivetítőre.
 - A kivetítőt esőnek vagy nedvességnek tették ki.
 - Tárgy esett a kivetítő belsejébe, vagy valami laza tárgy van benne.Ne kísérelje meg saját maga megjavítani a készüléket. A fedelek kinyitása vagy eltávolítása Önt nagyfeszültségnek és egyéb veszélyeknek teheti ki.
7. Ne hagyja, hogy tárgyak vagy folyadékok jussanak a kivetítőbe. A veszélyes pontokhoz vagy a rövidre zárt részekhez hozzáérő tárgyak tüzet vagy áramütést okozhatnak.
8. Lásd a kivetítő burkolatát a biztonsági feliratokat illetően.
9. A készüléket csak szakképzett személyek javíthatják.

Óvintézkedések



Kérjük, kövesse a jelen felhasználói kézikönyvben található figyelmeztetéseket, óvintézkedéseket és karbantartási előírásokat.

- Figyelmeztetés - Ne nézzen a projektor lencséjébe, amikor a fényforrás be van kapcsolva. Az erős fény fájdalmat okozhat és károsíthatja látását.
- Figyelmeztetés - Tűzveszély vagy áramütés elkerülésének érdekében ne tegye ki a kivetítőt esőnek vagy nedvességnek.
- Figyelmeztetés - Ne nyissa ki vagy szerelje szét a kivetítőt, mert ezzel áramütést okozhat.
- Figyelmeztetés - Ne nyissa ki vagy szerelje szét a kivetítőt, mert ezzel áramütést okozhat.

Teendők:

- A termék tisztítása előtt mindig kapcsolja a készüléket ki és húzza ki a tápkábelt a hálózati csatlakozóból.
- Enyhe tisztítószerrel megnedvesített, puha kendőt használjon a kijelző burkolatának tisztításához.
- Amennyiben a készüléket előreláthatólag hosszabb ideig nem fogja használni, húzza ki a váltóáramú (AC) csatlakozójából.

Ne:

- Zárja el a készülék házában a szellőzést szolgáló nyílásait.
- Tisztítsa a készüléket súrolószerrel, viasszal vagy oldószerrel.
- Használja az alábbi feltételek mellett:
 - Rendkívül meleg, hideg vagy párás helyen.
 - ▶ Tengersizint és 1830 méter között
 - Rendkívül meleg: > 35°C
 - Rendkívül hideg: < 5°C
 - ▶ 1830 méter felett
 - Rendkívül meleg: > 30°C
 - Rendkívül hideg: < 5°C
 - ▶ Rendkívül párás: > 70% R.H. (Relatív páratartalom)
- Nagymennyiségű pornak és piszoknak kitett helyen.
- Erős mágneses teret gerjesztő készülék közelében.
- Közvetlen napfényben.

3D Biztonsági tudnivalók

Mielőtt Ön vagy gyermeke használná a 3D funkciót, kövessen minden előírás szerinti figyelmeztetést és óvintézkedést.

Figyelmeztetés

A gyermekek és tizenévesek fogékonyabbak lehetnek a 3D-ben történő vetítéssel összefüggésbe hozható egészségügyi problémákra, így ezeket a képeket csak felügyelet alatt tekinthetik meg.

Fényérzékenységi roham figyelmeztetés és más egészségügyi kockázatok

- A kivetített felvételen vagy videójátékokban található bizonyos villódzó képek vagy fények néhány nézőnél epilepsziás rohamot vagy agyvérzést okozhatnak. Ha epilepsziában szenved, vagy családjában előfordult epilepszia, illetve agyvérzés, a 3D funkció használata előtt kérje ki szakorvosa véleményét.
- Azon személyek is szenvedhetnek fényérzékenységi epilepsziás rohamot okozó nem diagnosztizált betegségben, akiknél, vagy akik családjában még nem fordult elő epilepszia vagy agyvérzés.
- Terhes nőknek, időseknek, súlyos betegségben szenvedőknek, kialvatlan vagy alkohol hatása alatt álló személyeknek kerülni kell az egység 3D funkciójának használatát.
- Ha az alábbi tünetek valamelyikét tapasztalja, azonnal állítsa le a 3D vetítést és forduljon szakorvoshoz: (1) látászavar; (2) kábultság; (3) szédülés; (4) önkéntelen mozdulatok, mint szem- vagy izomrángás; (5) zavartság; (6) hányinger; (7) tudatvesztés; (8) ájulás; (9) görcsök; és/ vagy (10) dezorientáció. Gyermekeknél és tizenéveseknél gyakrabban előfordulhatnak ezek a tünetek. A szülők kísérik figyelemmel gyermekeiket és kérdezzék meg, hogy nem tapasztalják-e ezeket a tüneteket.

- A 3D vetítés megtekintése tengeribetegséget, érzelési utóhatásokat, dezorientációt, a szem megerősítését és a poszturális stabilitás csökkenését is okozhatja. Annak érdekében, hogy csökkentsék ezen hatások előfordulásának kockázatát, ajánlott gyakori szüneteket tartani. Ha szeme a kimerültség vagy szárazság jelét mutatja, vagy ha a fenti tüneteket tapasztalja, azonnal hagyja abba az eszköz használatát, és ne kezdje újra használni legalább harminc percig a tünetek elmúlása után.
- Ha a 3D vetítés megtekintése alatt hosszabb ideig túl közel ül a vetítővászonhoz, az károsíthatja látását. Az ideális távolság a vetítővászon magasságának legalább háromszorosa. Ajánlott, hogy a néző szeme a vetítővászonnal egy szintben legyen.
- Ha hosszabb ideig nézi 3D szemüveggel a 3D vetítést, az fejfájást és kimerültséget okozhat. Ha fejfájást, kimerültséget vagy szédülést tapasztal, szakítsa félbe a 3D vetítést, és pihenjen.
- A 3D szemüveget kizárólag 3D vetítés megtekintésére használja más célokra ne.
- A 3D szemüveg más célból történő viselése (általános szemüveggént, napszemüveggént, védőszemüveggént, stb.) fizikailag káros lehet Önre és ronthatja a látását.
- A 3D vetítés néhány nézőnél dezorientációt okozhat. Ennek megfelelően NE helyezze a 3D PROJEKTORT nyitott lépcsőházak, kábelek, erkélyek vagy olyan tárgyak közelébe, amelyekben meg lehet botlani, bele lehet ütközni, amelyeket le lehet verni, el lehet törni vagy keresztül lehet esni.

Szerzői jog

Jelen kiadványt, beleértve minden fényképet, illusztrációt és szöveget, nemzetközi szerzői jogvédelem alatt állnak, minden jog fenntartásával. Jelen kézikönyvet és bármely tartalmát képező anyagot a szerző írásos beleegyezése nélkül másolni tilos.

© Szerzői jog 2015

Jogi nyilatkozat

Jelen dokumentumban található információk bármikor, előzetes figyelmeztetés nélkül változhatnak. A gyártó semmiféle felelősséget, illetve szavatosságot és jótállást nem vállal a tartalomra vonatkozóan, és kifejezetten elutasít bármilyen vélt kereskedelmi forgalomképességet vagy adott célra való használhatóságot. A gyártó ezentúl fenntartja a jogot a kiadvány átdolgozására és tartalmának időnkénti megváltoztatására anélkül, hogy az átdolgozásról és változtatásokról bárkit is bármilyen kötelezettsége lenne értesíteni.

Védjegy elismerés

A Kensington az ACCO Brand Corporation Egyesült Államokban bejegyzett védjegye kiadott engedélyekkel és függőben lévő kérelmekkel más országokban világszerte.

A HDMI, a HDMI logó és a High-Definition Multimedia Interface a HDMI Licensing LLC védjegye vagy bejegyzett védjegye az Egyesült Államokban és más országokban.

Az IBM az International Business Machines Inc védjegye vagy bejegyzett védjegye, a Microsoft, a Powerpoint és a Windows a Microsoft Corporation védjegye vagy bejegyzett védjegye.

Az Adobe és az Acrobat az Adobe System Incorporated védjegye vagy bejegyzett védjegye.

A DLP, a DLP Link és a DLP logó a Texas Instruments bejegyzett védjegye, a BrilliantColor™ a Texas Instruments védjegye.

Jelen kézikönyvben használt minden más márkanév a megfelelő tulajdonosuk tulajdona és Engedélyezett.

Szabályzatok és biztonsági előírások

Ez a függelék a kivetítővel kapcsolatos, általános megjegyzéseket tartalmazza.

FCC nyilatkozat

Ezt az eszközt megvizsgálták és megállapították, hogy a B osztályú digitális eszközökre vonatkozó határértékeket teljesíti az FCC Szabályzat 15. fejezete szerint. A határértékeket úgy állapítottuk meg, hogy lakásban történő használat esetén megfelelő védelmet nyújtsanak a káros interferenciák ellen. Ez a készülék rádiófrekvenciás energiát kelt, használ és sugározhat, és ha nem a használati utasításnak megfelelően helyezték üzembe és használják, károsan zavarhatja a rádiótávközlést.

Arra azonban nincs garancia, hogy egy speciális telepítésben nem lép fel interferencia. Ha a berendezés káros interferenciát okoz a rádió- vagy televízióvetelben, amely a készülék kiés bekapcsolásával határozható meg, akkor a felhasználó kötelessége, hogy megkísérelje az interferencia kiküszöbölését az alábbi lehetőségek közül egy vagy több alkalmazásával:

- Állítsa más pozícióba a készülék antennáját.
- Növelje a távolságot az eszköz és a vevőkészülék között.
- Az eszközt más áramkörhöz kapcsolódó fali dugaszolóaljzatba csatlakoztassa, mint amelyhez a vevőkészülék csatlakozik.
- Segítségért forduljon a forgalmazóhoz vagy tapasztalt rádió-/tévészerezelőhöz.

Megjegyzés: Árnyékolt kábelek

Minden más számítástechnikai eszközhöz való csatlakoztatás árnyékolt kábelekkel történik az FCC előírásoknak való megfelelés érdekében.

Figyelem

A gyártó által nem engedélyezett változtatások vagy módosítások miatt a felhasználó elveszítheti a Szövetségi Távközlési Bizottság által biztosított jogát, hogy ezt a kivetítőt működtesse.

Üzemi feltételek

Ez a berendezés megfelel az FCC-szabályzat 15. részében foglaltaknak. A működtetésnek az alábbi két feltétele van:

1. A készülék nem okozhat káros interferenciát, és
2. Az eszköznek minden interferenciát fogadnia kell, ideértve az olyan interferenciát is, mely nem kívánt működést eredményezhet.

Megjegyzés: Kanadai felhasználók

Ez a B osztályú digitális berendezés megfelel a kanadai ICES-003 szabványnak.

Remarque à l'intention des utilisateurs canadiens

Cet appareil numérique de la classe B est conforme à la norme NMB-003 du Canada.

Megfelelőségi nyilatkozat az EU országai számára

- EMC irányelv 2014/30/EU
- Kiszűrésű 2014/35/EU irányelv
- (VÖRÖS) irányelv 2014/53/EU (ha a termék RF funkcióval rendelkezik)
- RoHS irányelv 2011/65/EU

Utasítások az eszköz megfelelő selejtezését illetően



Az elektronikus berendezés kiselejtezése esetén ne dobja a lakossági szeméttárolóba. A minimális szennyezés és a környezet lehető legnagyobb mértékű védelme érdekében dolgozza fel újra.

Biztonsági előírás

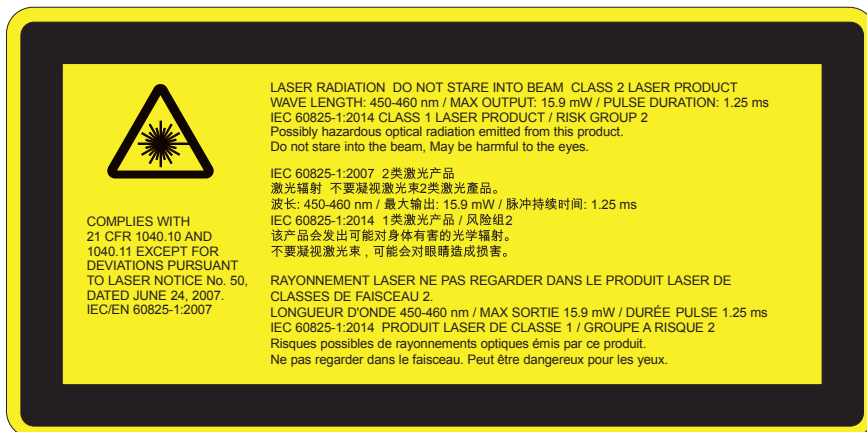

FIGYELMEZTETÉS

- A termék az IEC 60825-1:2007 szerint 2. osztályba sorolt termék és megfelel a 21 CFR 1040.10 és az 1040.11 előírásainak, kivéve a 2007. június 24-én életbe lépett, lézereszközökre vonatkozó 50-es számú megjegyzést. IEC 60825-1:2014: 1. OSZTÁLYÚ LÉZERTERMÉK - 2-ES KOCKÁZATI CSOPORT
- A lézer teljesítményével kapcsolatos minden információ megtalálható a magyarázó címkén.
- A projektor beépített 4. osztályú lézermodullal rendelkezik. A termék szétserelése és módosítása nagyon veszélyes, így azt ne kísérelje meg.
- Bármely olyan művelet vagy változtatás, amelyre a felhasználói kézikönyv nem tér ki, veszélyes lézersugárzásnak való kitétség kialakulásának kockázatát eredményezheti.
- A projektort ne nyissa ki vagy szerelje szét, mivel azzal lézersugárzásnak teszi ki magát, ami kárt okozhat.
- Ne nézzen bele a fénysugárba, amikor a projektor be van kapcsolva. Az erős fény a szem maradandó károsodásához vezethet.
- A projektor bekapcsolásakor bizonyosodjon meg róla, hogy a vetítő hatótávolságán belül senki sem néz a lencsébe.
- Az előírás követése nélküli változtatások vagy működtetés a lézerekibocsátásnak való kitétség által kárt okozhat.
- Megfelelő instrukciók összeszereléssel, működtetéssel és karbantartással kapcsolatban, beleértve az óvintézkedésekre vonatkozó egyértelmű figyelmeztetéseket a lézerekibocsátásnak és másodlagos sugárzásnak való lehetséges kitétség elkerülésére a 2. osztályban elérhető kibocsátási limitekkel összhangban.
- Ez a projektor 2. osztályú lézereszköz, amely megfelel az IEC 60825-1:2007, a CFR 1040.10 és az 1040.11 előírásainak.
- 2. osztályú lézertermék, Ne nézzen a fénysugárba.
- A projektor beépített 4. osztályú lézermodullal rendelkezik. A termék szétserelése és módosítása nagyon veszélyes, így azt ne kísérelje meg.
- Bármely olyan művelet vagy változtatás, amelyre a felhasználói kézikönyv nem tér ki, veszélyes lézersugárzásnak való kitétség kialakulásának kockázatát eredményezheti.
- A projektort ne nyissa ki vagy szerelje szét, mivel azzal lézersugárzásnak teszi ki magát, ami kárt okozhat.
- Ne nézzen bele a fénysugárba, amikor a projektor be van kapcsolva. Az erős fény a szem maradandó károsodásához vezethet.
- Az előírás követése nélküli változtatások vagy működtetés a lézerekibocsátásnak való kitétség által kárt okozhat.
- Megfelelő instrukciók összeszereléssel, működtetéssel és karbantartással kapcsolatban, beleértve az óvintézkedésekre vonatkozó egyértelmű figyelmeztetéseket a lézerekibocsátásnak és másodlagos sugárzásnak való lehetséges kitétség elkerülésére a 2. osztályban elérhető kibocsátási limitekkel összhangban.

Biztonsági előírás

WXGA



FIGYELMEZTETÉS

- A termék az IEC 60825-1:2007 szerint 3R. osztályba sorolt termék és megfelel a 21 CFR 1040.10 és az 1040.11 előírásainak, kivéve a 2007. június 24-én életbe lépett, lézereszközökre vonatkozó 50-es számú megjegyzést. IEC 60825-1:2014: 1. OSZTÁLYÚ LÉZERTERMÉK - 2-ES KOCKÁZATI CSOPORT
- A lézer teljesítményével kapcsolatos minden információ megtalálható a magyarozó címkén.
- A projektor beépített 4. osztályú lézermódullal rendelkezik. A termék szétserelése és módosítása nagyon veszélyes, így azt ne kísérelje meg.
- Bármely olyan művelet vagy változtatás, amelyre a felhasználói kézikönyv nem tér ki, veszélyes lézersugárzásnak való kitettség kialakulásának kockázatát eredményezheti.
- A projektort ne nyissa ki vagy szerelje szét, mivel azzal lézersugárzásnak teszi ki magát, ami kárt okozhat.
- Ne nézzen bele a fénysugárba, amikor a projektor be van kapcsolva. Az erős fény a szem maradandó károsodáshoz vezethet.
- A projektor bekapcsolásakor bizonyosodjon meg róla, hogy a vetítő hatótávolságán belül senki sem néz a lencsébe.
- Az előírás követése nélküli változtatások vagy működtetés a lézerekibocsátásnak való kitettség által kárt okozhat.
- Megfelelő instrukciók összeszereléssel, működtetéssel és karbantartással kapcsolatban, beleértve az óvintézkedésekre vonatkozó egyértelmű figyelmeztetéseket a lézerekibocsátásnak és másodlagos sugárzásnak való lehetséges kitettség elkerülésére a 3R. osztályban elérhető kibocsátási limitekkel összhangban.
- Ez a projektor 3R. osztályú lézereszköz, amely megfelel az IEC 60825-1:2007, a CFR 1040.10 és az 1040.11 előírásainak.
- 3R osztályú lézertermék, Ne nézzen a fénysugárba.
- A projektor beépített 4. osztályú lézermódullal rendelkezik. A termék szétserelése és módosítása nagyon veszélyes, így azt ne kísérelje meg.
- Bármely olyan művelet vagy változtatás, amelyre a felhasználói kézikönyv nem tér ki, veszélyes lézersugárzásnak való kitettség kialakulásának kockázatát eredményezheti.
- A projektort ne nyissa ki vagy szerelje szét, mivel azzal lézersugárzásnak teszi ki magát, ami kárt okozhat.
- Ne nézzen bele a fénysugárba, amikor a projektor be van kapcsolva. Az erős fény a szem maradandó károsodáshoz vezethet.
- Az előírás követése nélküli változtatások vagy működtetés a lézerekibocsátásnak való kitettség által kárt okozhat.
- Megfelelő instrukciók összeszereléssel, működtetéssel és karbantartással kapcsolatban, beleértve az óvintézkedésekre vonatkozó egyértelmű figyelmeztetéseket a lézerekibocsátásnak és másodlagos sugárzásnak való lehetséges kitettség elkerülésére a 3R osztályban elérhető kibocsátási limitekkel összhangban.

BEVEZETÉS

A csomag bemutatása

A termék kicsomagolásakor ellenőrizze, hogy az alábbi kellékek és tartozékok benne vannak-e a dobozban. Amennyiben bármi hiányzik, vegye fel a kapcsolatot az Optoma szervizközpontjával.

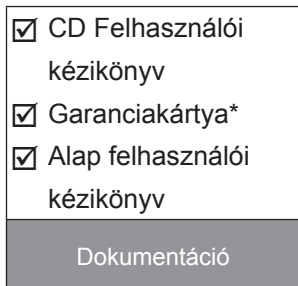
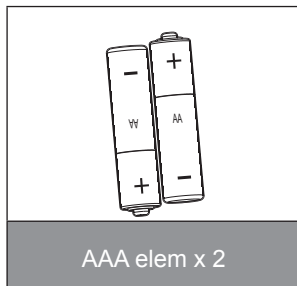
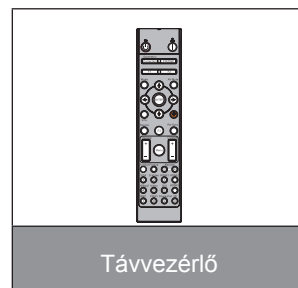
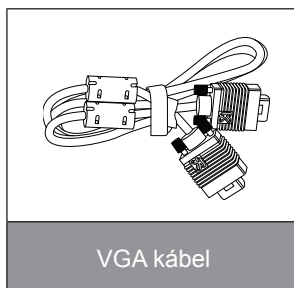
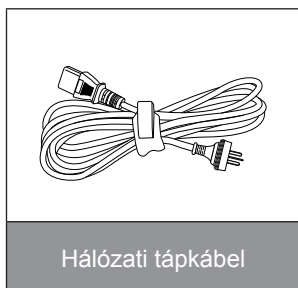
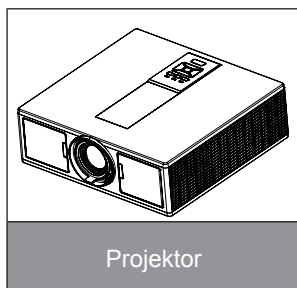

Megjegyzés: * Az európai garanciával kapcsolatos információk a következő weboldalon találhatóak: www.optomaeurope.com
Az egyes országokban eltérő alkalmazások miatt a kiegészítők is eltérők lehetnek.

BEVEZETÉS

A termék áttekintése

Főegység

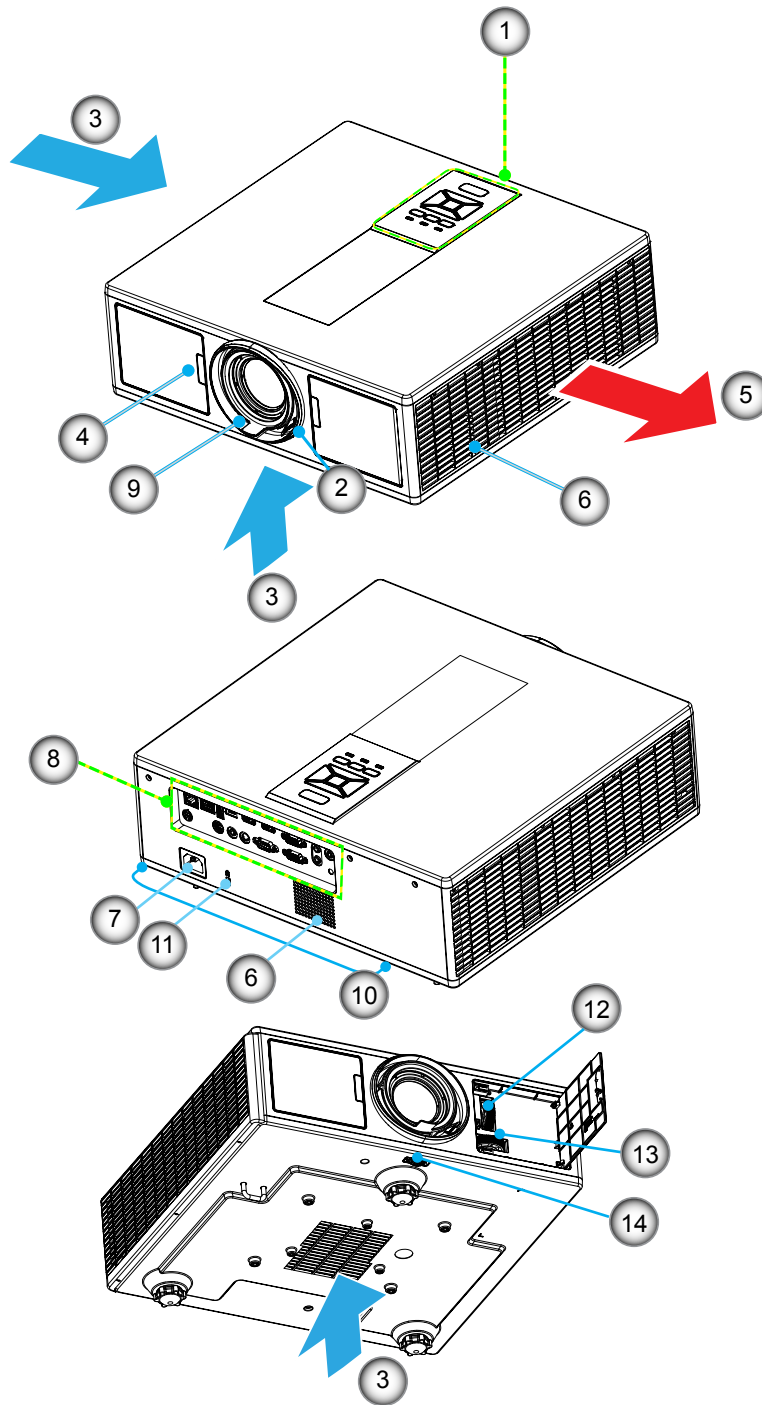

Megjegyzés: Ne takarja le a projektor szellőzőnyílásait.

Nem	Egység	Nem	Egység
1.	Billentyűzet	8.	Bemeneti/kimeneti csatlakozók
2.	Fókuszgyűrű	9.	Lencse
3.	Szellőzés (bemenet)	10.	Dőlésszöget szabályozó láb
4.	Infravörös érzékelők	11.	Kensington-zár
5.	Szellőzés (kimenet)	12.	Lencsemozgatás (Vertikális)
6.	Hangszórók	13.	Lencsemozgatás (Horizontális)
7.	Tápcsatlakozó-aljzat	14.	Lencsezáró

BEVEZETÉS

Vezérlőpult

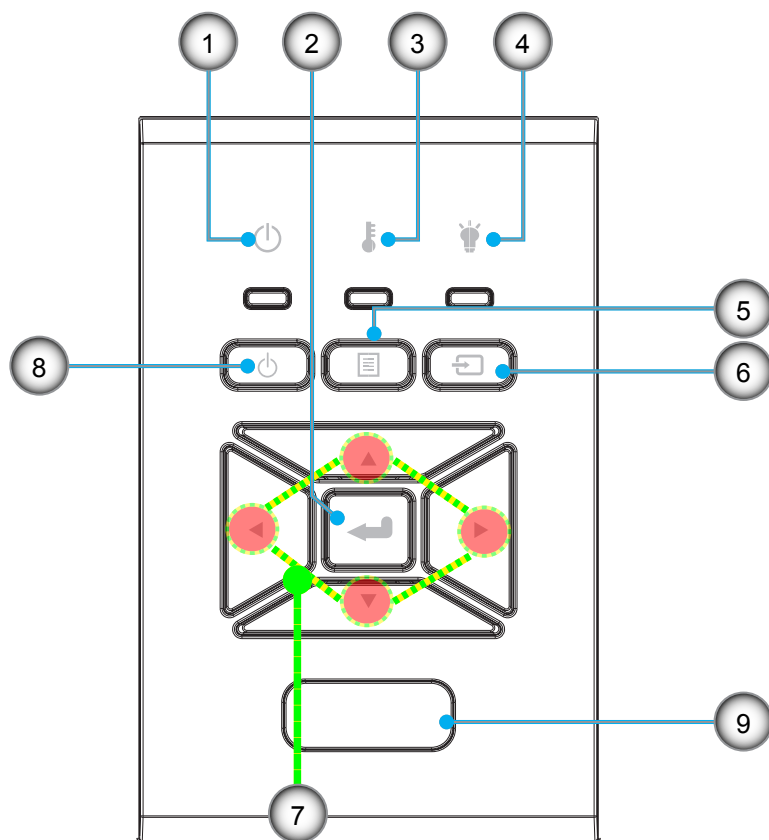

Nem	Egység
1.	Bekapcsolás/Készenlét LED
2.	Bevitel
3.	Hőmérsékletkijelző LED
4.	Lámpa LED
5.	Menü

Nem	Egység
6.	Forrás
7.	Négyirányú kiválasztógombok
8.	Be-/kikapcsoló gomb
9.	Infravörös érzékelők

BEVEZETÉS

Csatlakozások

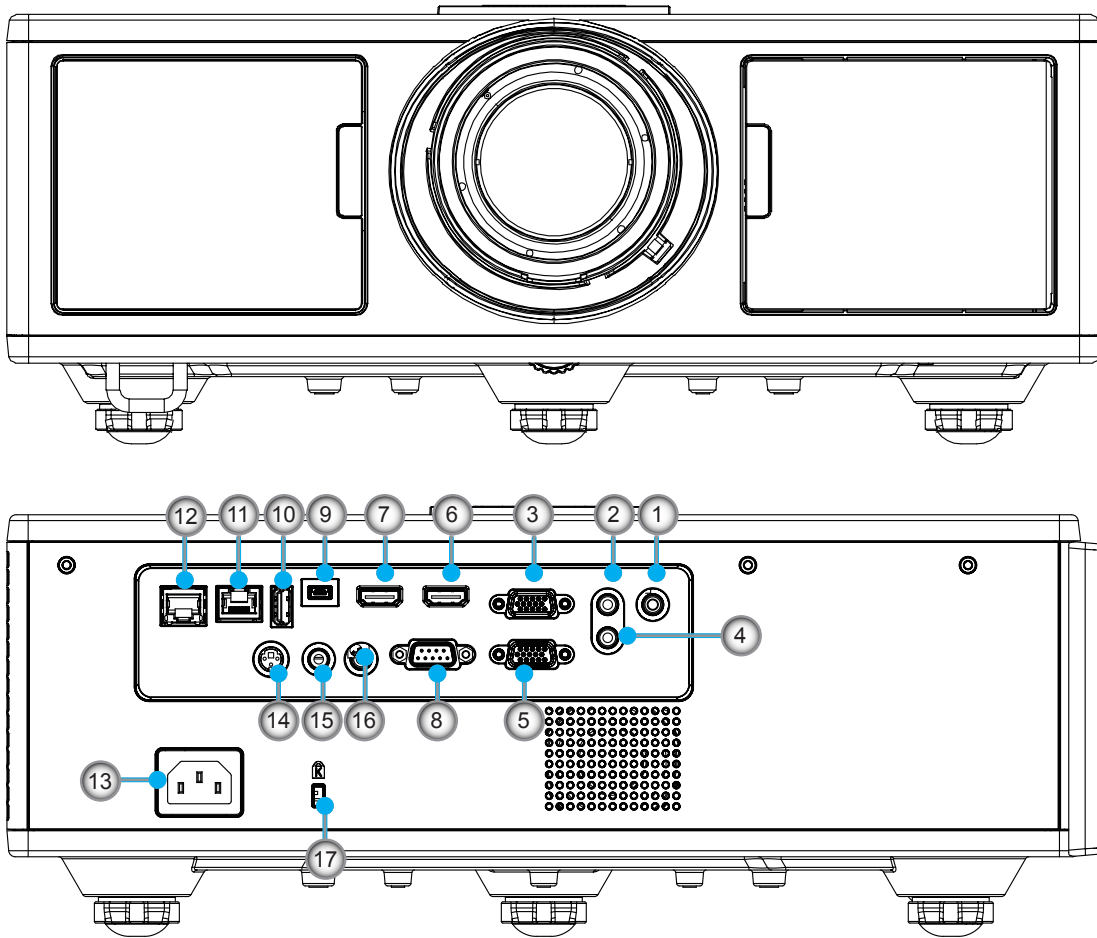

Nem	Egység
1.	Mikrofon csatlakozó
2.	Audio-bemeneti csatlakozó
3.	VGA In/YPbPr csatlakozó
4.	Audio Out csatlakozóaljzat
5.	VGA Out csatlakozóaljzat
6.	HDMI 1 csatlakozó
7.	HDMI 2/MHL csatlakozó
8.	RS232C csatlakozó
9.	USB-B mini csatlakozó
10.	USB kimenő teljesítmény (5 V ---1,5 A) csatlakozó

Nem	Egység
11.	HDBaseT csatlakozó (Modelltől függően)
12.	RJ45
13.	Tápcsatlakozó-aljzat
14.	3D szinkr. kimeneti (5V) csatlakozó
15.	Vezetékes távirányító csatlakozó
16.	12 V-os Trigger csatlakozó
17.	Kensington-zár

BEVEZETÉS

Távvezérlő

Nem	Egység
1.	Bekapcsolt állapot Kapcsolja be a projektort.
2.	Geometriai korrekció A Geometriai korrekció menü indítása.
3.	F1: Tesztminta A teszt minta megjelenítése.
4.	Megjelenítési mód Megjelenítési mód kiválasztása.
5.	Négyirányú kiválasztógombok Elemek kiválasztásához és változtatásokhoz.
6.	Információ Projektor információinak megjelenítése.
7.	F3: Színillesztés A Színillesztés beállításai menü indítása.
8.	Bemeneti forrás kiválasztása Bemeneti jel kiválasztása.
9.	Menü Az OSD menü indítása. Az OSD-ből való kilépéshez nyomja meg ismét a "MENÜ" gombot.
10.	Hangerőszabályozó +/- Hangerő növelése/csökkentése.
11.	Kimerevítés Kivetített kép kimerevítése.
12.	Formátum Projektor formátum kiválasztása.
13.	VGA Váltás VGA forrásra.
14.	HDMI 1 Váltás HDMI 1 forrásra.
15.	HDBaseT (Modelltől függően) Váltás HDBaseT forrásra.
16.	Három dimenzió Váltás 3D forrásra.
17.	Kikapcsolás A kivetítő kikapcsolása.
18.	PIP/PBP menü A PIP/PBP menü indítása.
19.	F2: LAN beállítások A LAN beállításai menü indítása.

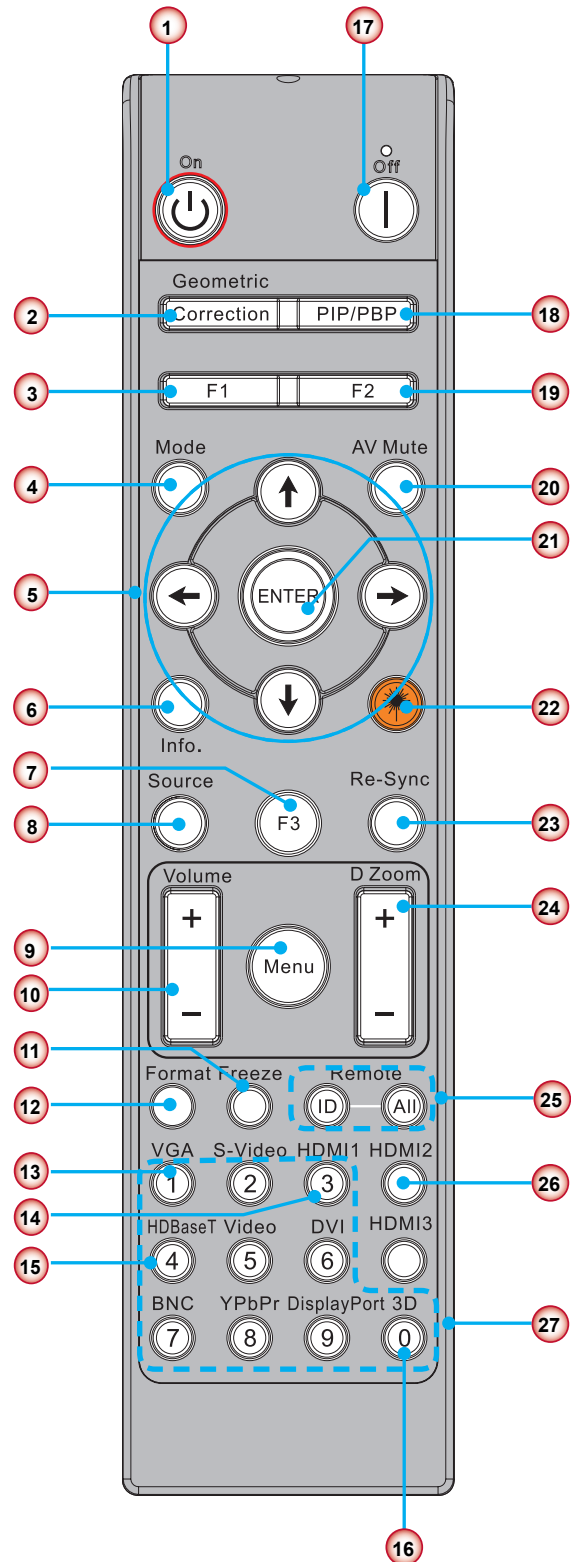

Megjegyzés: Az adott funkciót nem támogató modellek esetében néhány billentyű nem működik.

BEVEZETÉS

Nem	Egység
20.	AV némítás Ideiglenesen ki-/bekapcsolja a hangot és a képet.
21.	Bevitel Megerősíti a választást.
22.	Lézer Használat lézermutatóként.
23.	Újraszinkronizálás Automatikusan a bemeneti jelforráshoz szinkronizálja a kivetítőt.
24.	Digitális zoom +/- A kivetített kép nagyítása/kicsinyítése.
25.	Távírányító azonosító/Távírányítás mind Távírányító azonosító beállítása.
26.	HDMI 2 Váltás HDMI 2 forrásra.
27.	Számbillentyűzet (0 ~ 9) Számbillentyűzet használata "0 ~ 9".

BEÁLLÍTÁSOK ÉS TELEPÍTÉS

Távirányító kódjai

	Felhasználói kód	32CD	
Szám	Leírás	Kulcskód	Funkció
1	Kikapcsolás	2E	Ki
2	Bekapcsolt állapot	2	Be
3	PIP/PBP menü	78	PIP/PBP
4	Trapézkorrekció	7	Geometriai korrekció
5	2. funkció	27	F2
6	1. funkció	26	F1
7	Megjelenítési mód menü be/kikapcsolása	95	Mód
8	Fel nyíl az OSD-hez, amikor az OSD be van kapcsolva	C6	Fel nyíl
9	AV némítás	3	AV némítás
10	Balra nyíl az OSD-hez, amikor az OSD be van kapcsolva	C8	Le nyíl
11	Bevitel	C5	Bevitel
12	Jobbra nyíl az OSD-hez, amikor az OSD be van kapcsolva	C9	Jobbra nyíl
13	Információ	25	Info. (Információ)
14	Le nyíl az OSD-hez, amikor az OSD be van kapcsolva	C7	Le nyíl
15	A lézermutató indítása, lézersugár kibocsátásához nyomja meg	N/A	Lézer
16	Bemeneti forrás kiválasztása, amikor az OSD ki van kapcsolva	18	Forrás
17	3. funkció	66	F3
18	Automatikus igazodás az állapothoz, követéshez, mérethez, pozícióhoz, amikor az OSD ki van kapcsolva	4	Újraszinkronizálás
19	OSD menü be/kikapcsolása.	88	Menü
20	Hangerőszabályozó +	9	Hangerő +
21	Hangerőszabályozó -	0C	Hangerő -
22	D Nagyítás+	8	D Nagyítás+
23	D Nagyítás-	0B	D Nagyítás-
24	Formátum	15	Formátum
25	Kimerevítés	6	Kimerevítés
26	Mód 1 ~ 99	3201~ 3299	
27	Mind	32CD	
28	Bemeneti forrás kiválasztása: VGA1	8E	1/VGA1
30	Bemeneti forrás kiválasztása : HDMI1	16	3/HDMI1
31	Bemeneti forrás kiválasztása : HDMI2	9B	HDMI2
32	Bemeneti forrás kiválasztása : HDBasT	70	4/HDBaseT
38	3D menü	89	0/3D
39	HDMI3 (Hardverkulcs)	98	HDMI3
40	3. funkció	66	F3

BEÁLLÍTÁSOK ÉS TELEPÍTÉS

Forrás csatlakoztatása a projektorhoz

Csatlakoztatás számítógéphez/notebook számítógéphez

Megjegyzés:

Az egyes országokban eltérő alkalmazások miatt a kiegészítők is eltérők lehetnek.

(*) Opcionális kiegészítő

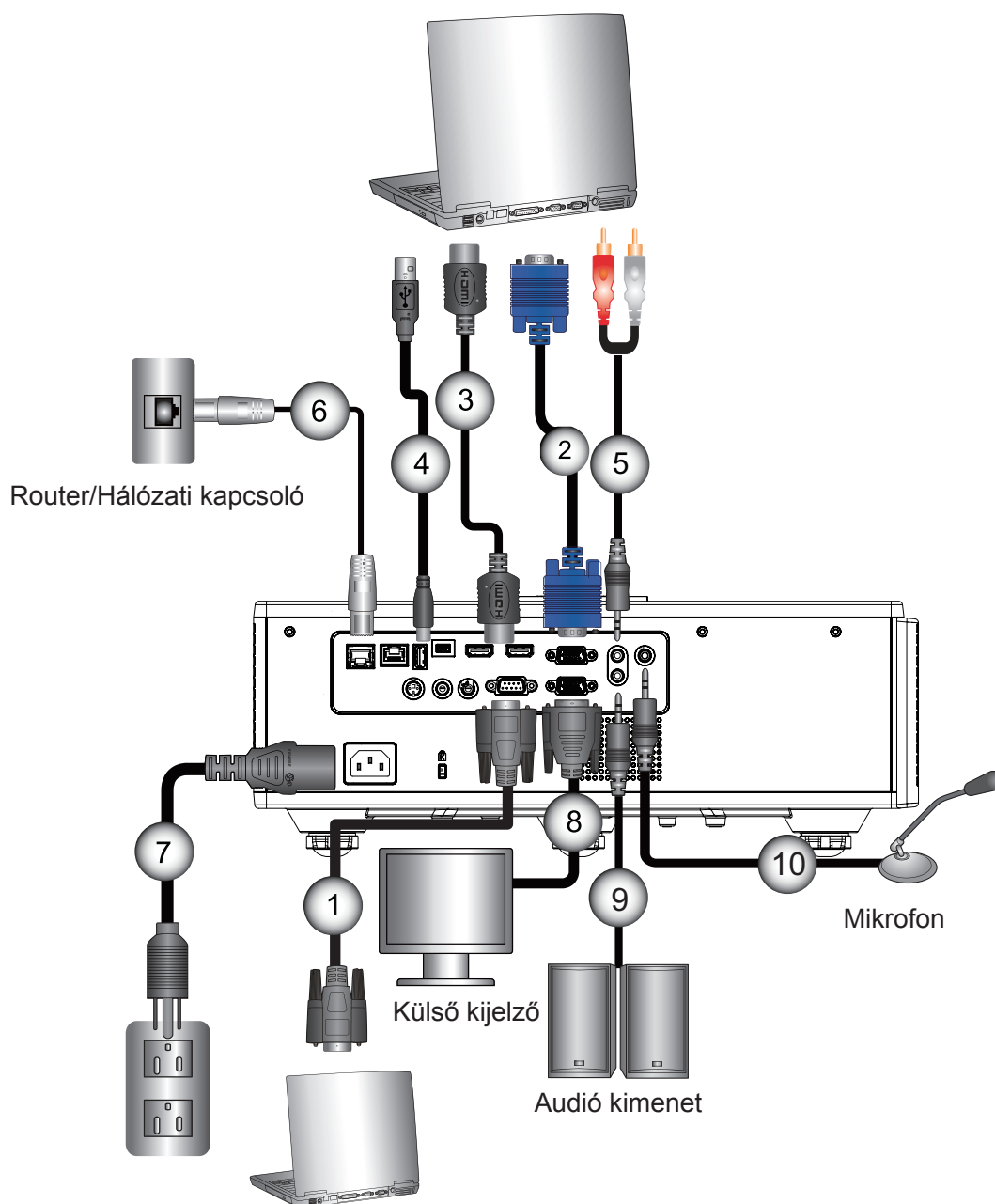

Nem	Egység
1.	RS232 kábel
2.	VGA kábel
3.	HDMI kábel
4.	USB kábel
5.	Audio-bemeneti kábel

Nem	Egység
6.	RJ45 kábel
7.	Tápkábel
8.	VGA-kimeneti kábel
9.	Audio kimeneti kábel
10.	Mikrofon kábel

BEÁLLÍTÁSOK ÉS TELEPÍTÉS

Csatlakoztatás videó jelforrásokhoz

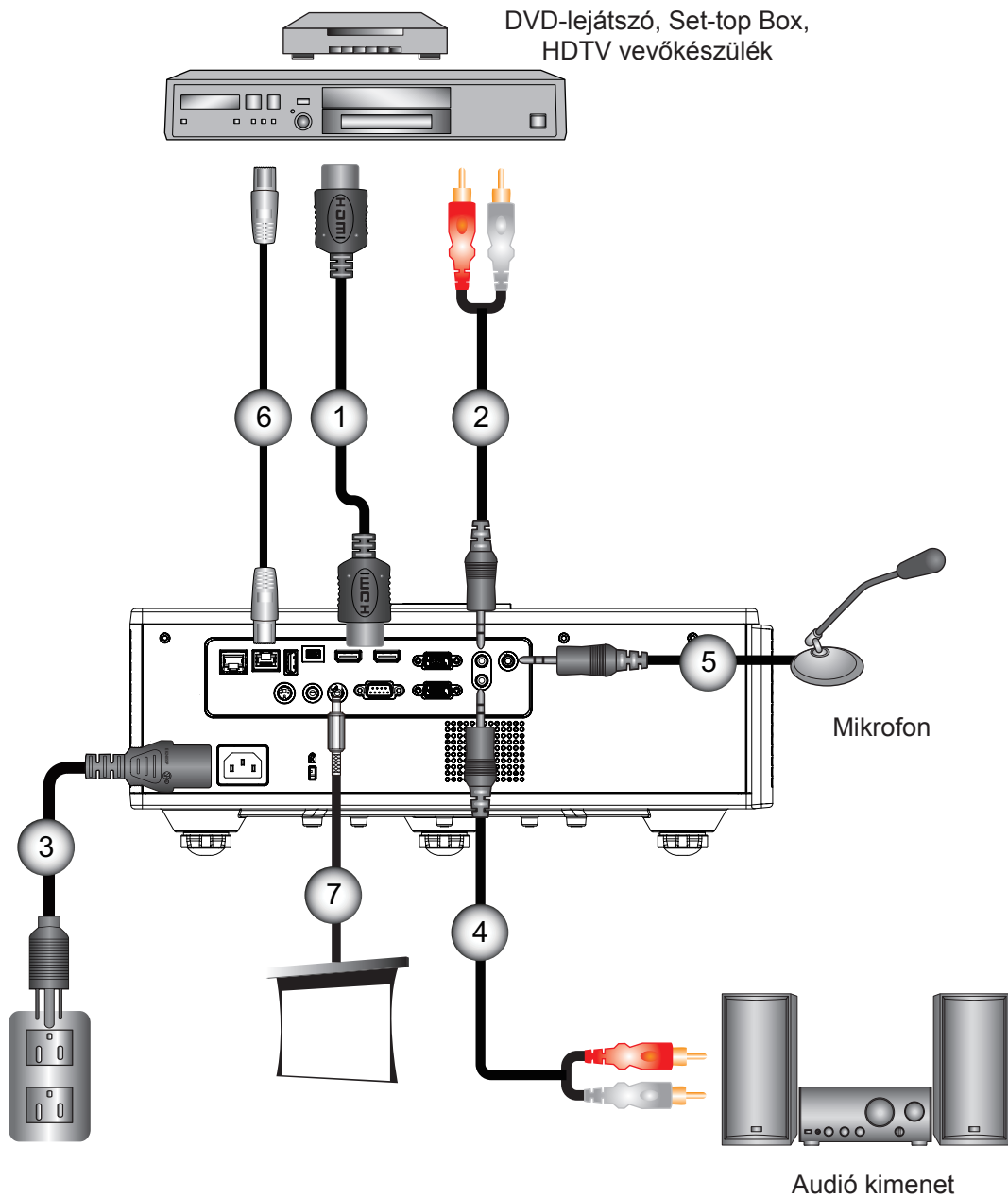

Nem	Egység
1.	HDMI kábel
2.	Audio-bemeneti kábel
3.	Tápkábel
4.	Audio kimeneti kábel

Nem	Egység
5.	Mikrofon kábel
6.	RJ-45 kábel (Cat5 kábel)
7.	12 V DC jack

Megjegyzés:

Az egyes országokban eltérő alkalmazások miatt a kiegészítők is eltérők lehetnek.

(*) Opcionális kiegészítő

BEÁLLÍTÁSOK ÉS TELEPÍTÉS

A kivetítő be- és kikapcsolása

A kivetítő bekapcsolása

1. Szorosan csatlakoztassa a tápkábelt és a jelkábelt. A BEKAPCSOLT ÜZEM-/KÉSZENLÉT-JELZŐ LED piros fényre vált, ha csatlakoztatják.
2. Kapcsolja be a lámpát a projektor tetején vagy a távirányítón lévő „⏻” gomb lenyomásával. A BEKAPCSOLT ÜZEM/KÉSZENLÉT-JELZŐ LED ekkor kékre vált. ①

Az induló kép körülbelül 6 másodperc elteltével megjelenik.

3. Kapcsolja be a megtekintendő jelforrást (számítógép, notebook számítógép, video lejátszó stb.). A kivetítő automatikusan érzékeli a forrást.

- ▶ Ha egyszerre több forrást csatlakoztat, a bemenetek közötti váltáshoz nyomja meg a „BEMENET” gombot a vezérlőpulton.

Megjegyzés: Amikor a készenléti állapot aktív (energiafogyasztás < 0.5 W), a VGA kimenet/ távirányító vezeték/ LAN deaktiválódik. A hang kimeneti visszacsatolása mindig aktív készenléti módban. A HDBaseT vezérlés készenléti módban mindig inaktív.

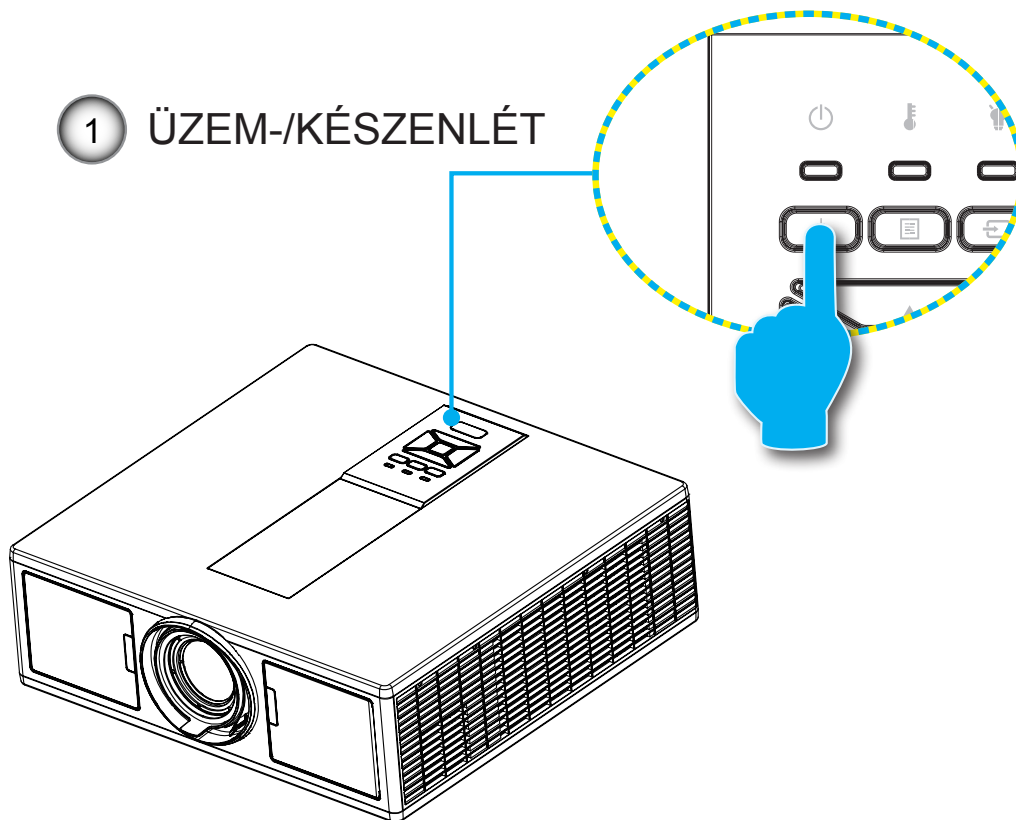





Megjegyzés: Először a kivetítőt kapcsolja be, és csak utána a jelforrásokat.

BEÁLLÍTÁSOK ÉS TELEPÍTÉS

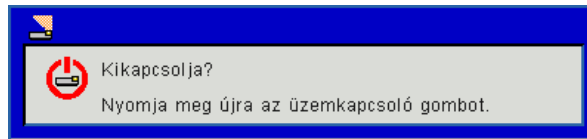
A kivetítő kikapcsolása

1. Nyomja meg a „” gombot a távvezérlőn, vagy a vezérlőpanelen a projektor kikapcsolásához. A következő üzenet jelenik meg a vásznon.



- A megerősítéshez nyomja meg ismét a „” gombot, ellenkező esetben az üzenet 10 másodperc múlva tűnik el. A „” gomb második megnyomásakor a ventilátor elindítja a hűtőrendszert és lekapcsol.
2. A hűtőventilátorok a hűtési ciklus befejezése érdekében körülbelül 4 másodpercig tovább működnek, és a BE-KAPCSOLT ÁLLAPOT/KÉSZENLÉT-JELZŐ LED pirosan villog. Amikor a BE/KÉSZENLÉT-JELZŐ LED folyamatosan piros színűre változik, a kivetítő készenléti üzemmódba lépett.
Ha a kivetítőt újra be kívánja kapcsolni, várnia kell, amíg a hűtési ciklus befejeződik és a kivetítő készenléti állapotba lép. Miután a kivetítő készenléti módba lépett, nyomja meg a „” gombot a kivetítő újraindításához.
 3. Húzza ki a kivetítő tápkábelét az elektromos csatlakozóaljzattól és a kivetítőtől.



Figyelmeztető jelzés

LED fény jelentése

Ha a figyelmeztető lámpák (lásd alább) bekapcsolódnak, a kivetítő automatikusan kikapcsol:

- ❖ A „lámpa” LED és/vagy ha a hőmérsékletjelző LED pirosan ég.
- ❖ Ha a „hőmérsékletjelző” LED pirosan ég, az a projektor túlmelegedését jelzi. Normális esetben a kivetítőt lehűlés után újra be lehet kapcsolni.
- ❖ A „hőmérsékletjelző” LED pirosan villog.

Húzza ki a tápkábelt, várjon 30 másodpercig és próbálkozzon újra. Ha a figyelmeztető fény újra kigyullad, segítségért vegye fel a kapcsolatot a legközelebbi szervizzel.

Üzenet	 Energia LED		 Hőmérsékletjelző LED	 Lámpa LED
	Piros	Kék	Piros	Piros
Készenléti állapot (LAN kikapcsolva)	Be			
Készenléti állapot (LAN bekapcsolva)	Be	Be		
Bekapcsolt állapot		Be		
Figyelmeztetés	Villog			
Hiba (Power Good NG)			Be	Be
Hiba (Ventilátor hiba)			Villog	
Hiba (Magas hőmérs.)			Be	
Hiba (LD hiba)				Be

BEÁLLÍTÁSOK ÉS TELEPÍTÉS

A kivetítő helyzetének beállítása

A kivetítő helyének kiválasztásakor vegye figyelembe a vászon méretét és alakját, a konnektorok elhelyezkedését, valamint a kivetítő és a többi felszerelés közti távolságot. Kövesse ezeket az általános irányelveket:

Helyezze lapos felületre a projektort merőlegesen a képernyőre. A projektornak legalább 4,26 lábra (1,30 méterre) kell legyen a vetítő vászontól.

Helyezze a projektort a kívánt távolságra a vászontól. A vetített kép méretét a távolság a projektor lencséi valamint a vászont közt, a közelítési beállítás valamint a videó formátuma határozzák meg.

360 fokos szabad elhelyezési művelet

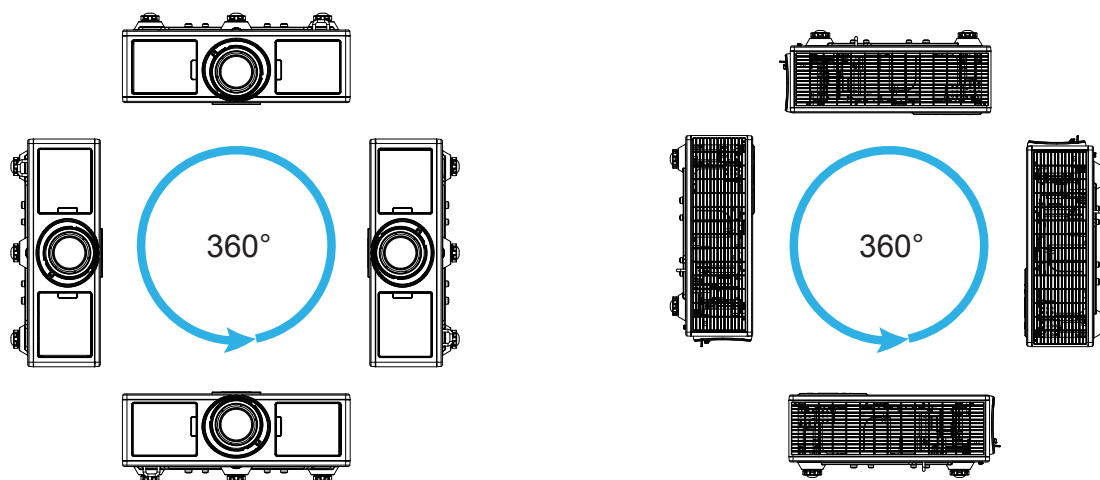

BEÁLLÍTÁSOK ÉS TELEPÍTÉS

A kivetített kép beállítása

A kivetítő magasságának beállítása

A kivetítő állítható lábakkal van felszerelve a kivetített kép helyzetének beállításához.

1. Keresse meg azt az állítható lábat a kivetítő alján, amelyen állítani szeretne.
2. Forgassa el az állítható gyűrűt az óramutató járásával ellentétes irányba a kivetítő vagy számláló emeléséhez, illetve az óramutató járásával megegyező irányba a lejjebb eresztéséhez. Szükség esetén ismétlje meg a többi lábbal.

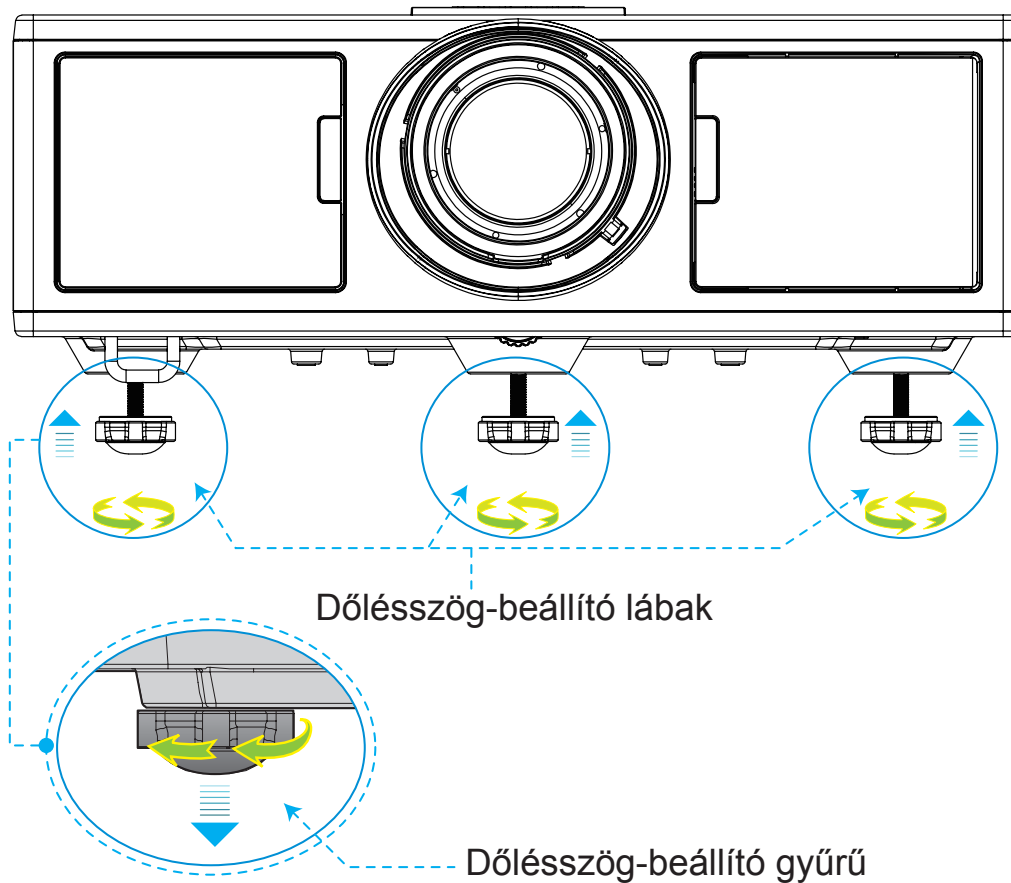

BEÁLLÍTÁSOK ÉS TELEPÍTÉS

Zoom és fókus

1. A kép méretének igazításához fordítsa a zoomgyűrűt az óramutató járásával megegyező vagy ellenkező irányba ezzel növelve vagy csökkentve a kivetített kép méretét.
2. A fókus beállításához fordítsa a fókusgyűrűt az óramutató járásával megegyező vagy ellenkező irányba amíg a kép éles és tiszta nem lesz.

A kivetítő 4,27 és 25,59 láb (1,3 és 7,8 méter) közötti távolságban (a lencsétől a falig mérve) fókuszál.

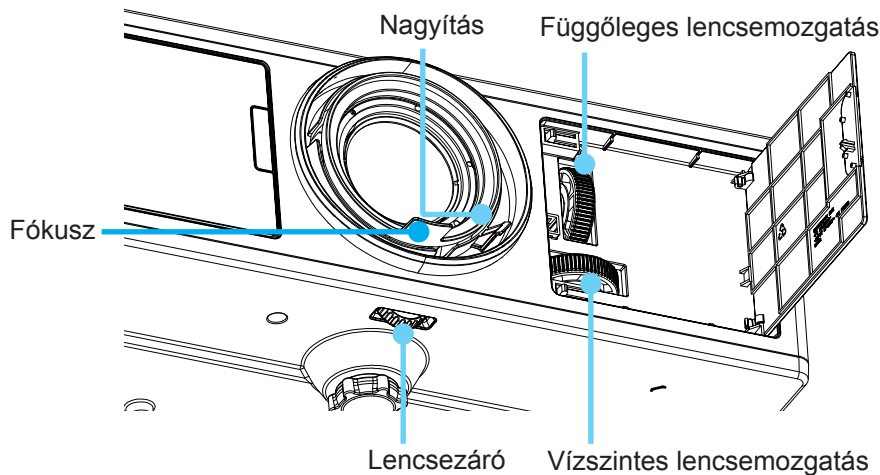

A kivetített kép méretének beállítása (Átmérő)

A projektor fókusztávolsága 36 ~ 300 láb (1,09 és 9,09 méter).

1. Nyissa ki a kivetítő elülső oldalajtóját.
2. A lencse beállítása előtt oldja ki a lencsezárat.
3. A lencse elmozdításához forgassa el a függőleges/vízszintes lencsemozgatás tárcsát.
4. A lencse rögzítéséhez fordítsa a lencsezárat az óramutató járásával megegyező irányba. (A lencsemozgató tárcsa ezután is elforgatható.)
5. Csukja be a kivetítő elülső oldalajtóját.

Megjegyzés: A lencsemozgatás lökete szabályos háromszöget formál, ha a lencse vízszintesen középre van állítva, függőlegesen a legmagasabb pontra állítható.

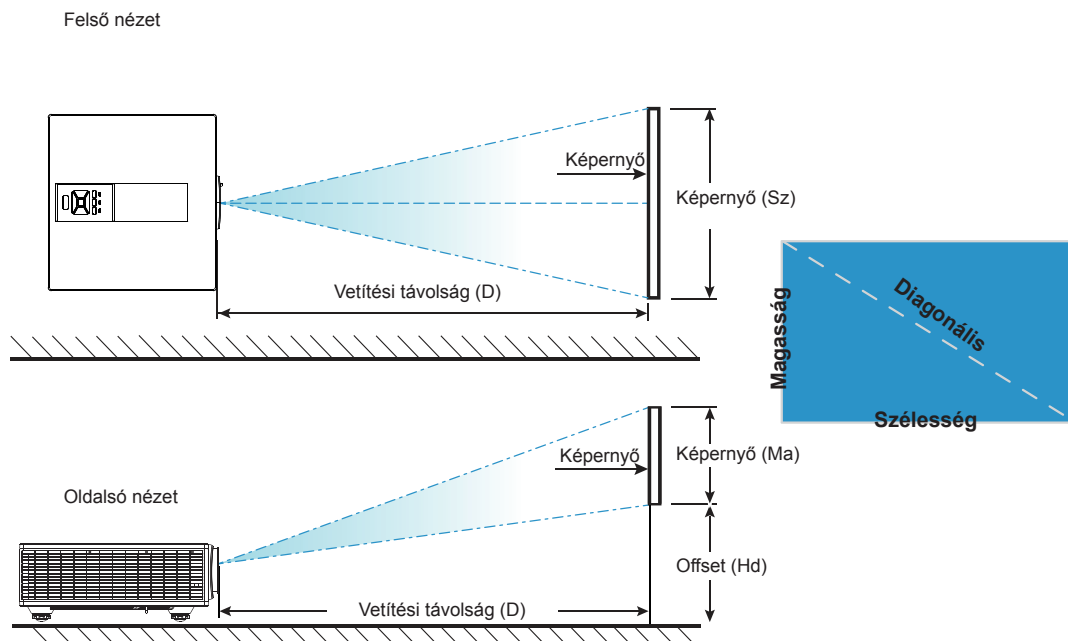

BEÁLLÍTÁSOK ÉS TELEPÍTÉS

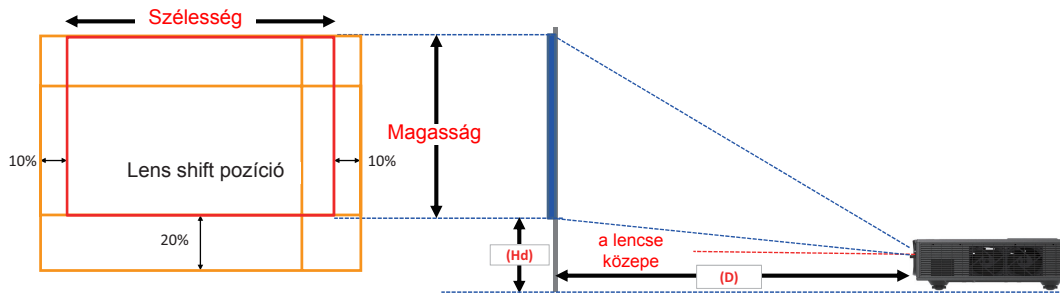

	Függőleges eltolási tartomány (Vs)	Vízintés eltolási tartomány (Hs)
XGA	10%	±10%
WXGA	20%	±10%
1080p	25%	±10%
WUXGA	20%	±10%

Képtololás													
	Képméret	Képernyő Sz x Ma				Vetítési távolság (D)				Offset (Hd)			
	hüvelyk	cm		hüvelyk		cm		hüvelyk		cm		hüvelyk	
	Diagonális	Szélesség	Magasság	Szélesség	Magasság	Szélesség	Tele	Szélesség	Tele	Szélesség	Tele	Szélesség	Tele
XGA 4:3	30"	60,7	40,0	23,9	15,7	NA	120,2	NA	47,3	2,3	2,3	0,9	0,9
	100"	202,3	135,0	79,7	53,1	250,9	400,6	98,8	157,7	7,6	7,6	3,0	3,0
	150"	303,5	202,0	119,5	79,5	376,3	600,9	148,2	236,6	11,4	11,4	4,5	4,5
	200"	404,7	269,0	159,3	105,9	501,8	801,2	197,6	315,4	15,2	15,2	6,0	6,0
	250"	505,8	337,0	199,1	132,7	627,2	NA	246,9	NA	19,1	19,1	7,5	7,5
	300"	607,0	404,0	239,0	159,1	752,7	NA	296,3	NA	22,9	22,9	9,0	9,0

Képtololás													
	Képméret	Képernyő Sz x Ma				Vetítési távolság (D)				Offset (Hd)			
	hüvelyk	cm		hüvelyk		cm		hüvelyk		cm		hüvelyk	
	Diagonális	Szélesség	Magasság	Szélesség	Magasság	Szélesség	Tele	Szélesség	Tele	Szélesség	Tele	Szélesség	Tele
WXGA 16:10	30"	65,0	40,0	25,6	15,7	NA	130,7	NA	51,4	10,1	10,1	4,0	4,0
	100"	215,0	135,0	84,6	53,1	270,9	432,2	106,7	170,1	33,7	33,7	13,3	13,3
	150"	323,0	202,0	127,2	79,5	407,0	649,2	160,2	255,6	50,5	50,5	19,9	19,9
	200"	431,0	269,0	169,7	105,9	543,1	866,3	213,8	341,1	67,3	67,3	26,5	26,5
	250"	539,0	337,0	212,2	132,7	679,1	NA	267,4	NA	84,1	84,1	33,1	33,1
	300"	646,0	404,0	254,3	159,1	814,0	NA	320,5	NA	101,0	101,0	39,8	39,8

BEÁLLÍTÁSOK ÉS TELEPÍTÉS

Képtolítás													
	Képméret	Képernyő Sz x Ma				Vetítési távolság (D)				Offset (Hd)			
	hüvelyk	cm		hüvelyk		cm		hüvelyk		cm		hüvelyk	
	Diagonális	Széles-ség	Magas-ság	Széles-ség	Magas-ság	Szé-les	Tele	Szé-les	Tele	Szé-les	Tele	Szé-les	Tele
1080P 16:9	36"	80,0	45,0	31,5	17,7	NA	153,6	NA	60,5	13,5	13,5	5,3	5,3
	100"	221,0	125,0	87,0	49,2	265,2	424,3	104,4	167,1	37,4	37,4	14,7	14,7
	150"	332,0	187,0	130,7	73,6	398,4	637,4	156,9	251,0	56,0	56,0	22,0	22,0
	200"	443,0	249,0	174,4	98,0	531,6	850,6	209,3	334,9	74,7	74,7	29,4	29,4
	250"	554,0	311,0	218,1	122,4	664,8	NA	261,7	NA	93,4	93,4	36,8	36,8
	300"	664,0	374,0	261,4	147,2	796,8	NA	313,7	NA	112,1	112,1	44,1	44,1







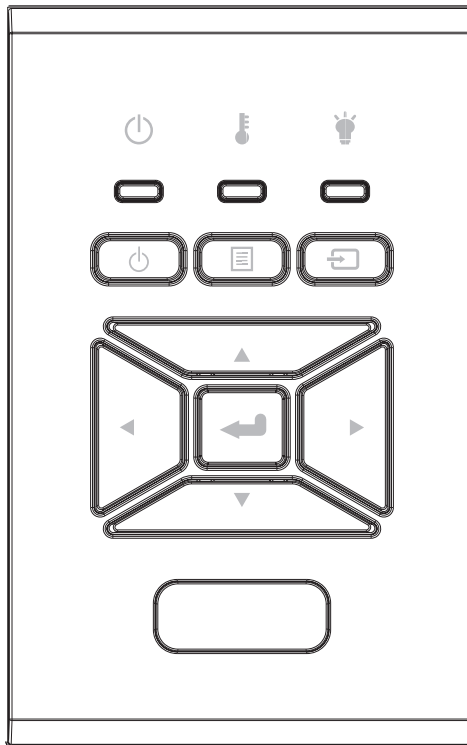

Képtolítás													
	Képméret	Képernyő Sz x Ma				Vetítési távolság (D)				Offset (Hd)			
	hüvelyk	cm		hüvelyk		cm		hüvelyk		cm		hüvelyk	
	Diagonális	Széles-ség	Magas-ság	Széles-ség	Magas-ság	Szé-les	Tele	Szé-les	Tele	Szé-les	Tele	Szé-les	Tele
WUXGA 16:10	36"	78,0	49,0	30,7	19,3	NA	149,8	NA	59,0	9,7	9,7	3,8	3,8
	100"	215,0	135,0	84,6	53,1	258,0	412,8	101,6	162,5	26,9	26,9	10,6	10,6
	150"	323,0	202,0	127,2	79,5	387,6	620,2	152,6	244,2	40,4	40,4	15,9	15,9
	200"	431,0	269,0	169,7	105,9	517,2	827,5	203,6	325,8	53,9	53,9	21,2	21,2
	250"	539,0	337,0	212,2	132,7	646,8	NA	254,6	NA	67,3	67,3	26,5	26,5
	300"	646,0	404,0	254,3	159,1	775,2	NA	305,2	NA	80,8	80,8	31,8	31,8

❖ Ez a grafikon csak felhasználói referenciaként szolgál.

FELHASZNÁLÓI KEZELŐSZERVEK

A vezérlőpult használata



Név	Leírás
POWER 	Tekintse meg a „Kivetítő be- és kikapcsolása” részt a 18-19. oldalon.
Bevitel 	Confirm a selected item.
Bemenet 	Bemeneti jel kiválasztása
MENÜ 	A képernyőn való megjelenítés (OSD) menü indítása. Az OSD-ből való kilépéshez nyomja meg ismét a "MENÜ" gombot.
Négyirányú kiválasztógombok	Használja a  gombot elemek kiválasztásához, illetve azok beállításainak elvégzéséhez.
Lámpa LED 	Nézze meg a projektor fényforrás állapotát kijelző LED-et.
Hőmérsékletkijelző LED 	Nézze meg a projektor hőmérsékletkijelző LED-jét.
BEKAPCSOLÁS/ KÉSZENLÉT LED 	Nézze meg a projektor bekapcsolását jelző LED-et.

FELHASZNÁLÓI KEZELŐSZERVEK

Képernyőn megjelenő menük

A kivetítő több nyelven is elérhető, képen megjelenő beállító menüje segítségével beállíthatja a képet és megváltoztathatja a beállításokat.

Üzemeltetés

1. Az OSD menü megnyitásához, nyomja meg a „Menü” gombot a távvezérlőn vagy a vezérlőpulton.
2. Az OSD menü megjelenésekor a ▲▼ gombok segítségével választhat a főmenü pontjai közül. Adott oldal menütételének kiválasztása közben nyomja a ► vagy „Enter” gombot az almenübe történő belépéshez.
3. A ▲▼ gombok segítségével válasszon menüpontot, és a ◀▶ gomb segítségével módosítsa a beállításokat.
4. Az almenü többi beállítását a fentiek szerint módosíthatja.
5. A megerősítéshez nyomja meg az „Enter”gombot.
6. A kilépéshez nyomja meg ismét a „Menü” gombot. Az OSD menü bezáródik és a kivetítő automatikusan menti az új beállításokat.

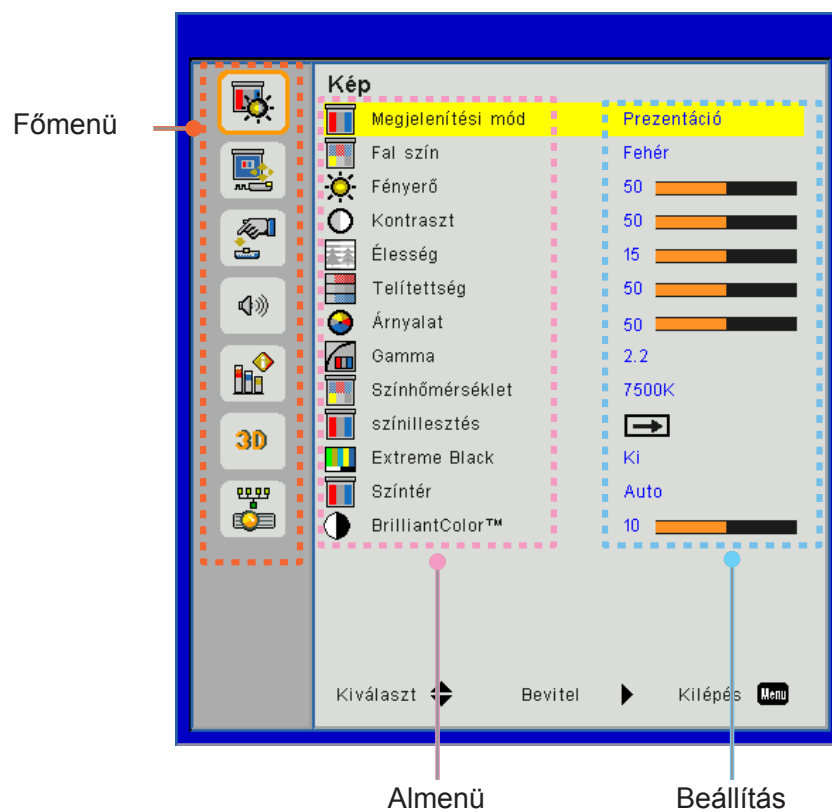

FELHASZNÁLÓI KEZELŐSZERVEK

Szerkezet

Megjegyzés: A képernyőmenük (OSD) eltérőek, attól függően, hogy milyen jelforrást és projektortípust használ.

Főmenü	Almenü	Beállítás		
Kép	Megjelenítési mód		Világos/Prezentáció/Mozifilm/sRGB/Összefűzés/DICOM SIM./Felhasználó (Ha a vásárló megváltoztatja a beállításokat, a Színes mód felhasználó módba lép)	
	Fal szín		Fehér/Világossárga/Világoskék/Rózsaszín/Sötétzöld	
	Fényerő			
	Kontraszt			
	Élesség			
	Telítettség		(Csak VGA komponens jelzésnél)	
	Árnyalat		(Csak VGA komponens jelzésnél)	
	Gamma		Film/Grafika/1.8/2.0/2.2/2.6/Tábla/DICOM SIM	
	Színhőmérséklet		5500K/6500K/7500K/8500K/9500K	
	színillesztés	Fehér/Vörös/Zöld/ Kék/Ciánkék/ Bíborvörös/Sárga	Árnyalat/Szaturáció/Erősítés	
	Extreme Black		Be/Ki	
	Szintér		Nem HDMI bemenet: Auto/RGB/YUV HDMI Input: Auto/RGB (0 ~ 255)/RGB (16 ~ 235)/YUV	
	BrilliantColor™		1~10	
	Képernyő	Képarány		Auto/4:3/16:9/16:10
Fázis				
Óra				
Vízszintes helyzet				
Függőleges helyzet				
Digitális zoom				
Kivetítés			Elöl/Elülső plafon/Hátul/Hátsó plafon	
Geometria korrekció			Függőleges alappillér	
			Vízszintes alappillér	
			4 sarok	Be/Ki
			Rácsszín	Lila/Zöld
			Alaphelyzet	Igen/Nem
PIP-PBP beállítások			Funkció	PBP/PIP/ kikapcsolva
			Fő forrás	VGA/HDMI-1/HDMI-2/HDBaseT
			Alforrás	VGA/HDMI-1/HDMI-2/HDBaseT
			Hely	Balra fent/Jobbra fent/Balra lent/Jobbra lent
	Méret		Kicsi/Közepes/Nagy	
	Csere			

FELHASZNÁLÓI KEZELŐSZERVEK

Főmenü	Almenü	Beállítás	
Beállítások	Nyelv		angol/német/francia/spanyol/lengyel/svéd/holland/portugál/japán/hagyományos kínai/egyszerűsített kínai/koreai/ orosz/ arab/norsk/török/dán/finn/görög/magyar/cseh/román/thai/ farsi/vietnami/indonéz/szlovák
	Menü helyzete		Balra fent, Jobbra fent, Középen, Balra lent, Jobbra lent
	VGA kimenet (készenlét)		Ki/Be
	LAN (készenlét)		Ki/Be
	Tesztminta		Nincs/Rács/Fehér
	Auto bekapcs.		Be/Ki
	Bekapcsolás jelre		Be/Ki
	Mindent alaphelyzetbe		Igen/Nem
Hangerő	belső hangszóró		Be/Ki
	Audio kimenet (készenlét)		Be/Ki
	Mikrofon		Be/Ki
	Némítás		Be/Ki
	Hangerő		
	Mic Volume		
	EQ		

FELHASZNÁLÓI KEZELŐSZERVEK

Főmenü	Almenü	Beállítás		
Opciók	Logo		Alapbeállítás/Felhasználói	
	Logo rögzítés			
	Automatikus forrás		Be/Ki	
	Bemenet		VGA, HDMI-1, HDMI-2, HDBaseT	
	Auto. Kikapcsolás (perc)			
	Elalváskapcsoló (perc)			
	SSI Beállítások			SSI óra felhasználva (Normál)
				SSI óra felhasználva (ECO)
		SSI Energiamód		Normál,ECO
	Intenzív hűtés	Be/Ki		[Alapbeállítás kikapcsolva]
	Opcionális szűrő beállítások	Opcionális filter installálva		Igen/Nem
		Filter Usage Hours		Csak olvasható
		Filter Reminder		
		Tisztítási emlékeztető		Igen/Nem
	Biztonság	Biztonság		Be/Ki
		Biztonsági időzítő		Hónap/Nap/Óra
		Jelszócsere		
	Távvezérlő beáll.	IR Function		Be/Ki
		Távvezérlő kód		00 ~ 99
	HDBaseT vezérlés	Auto		
		HDBaseT		
	PIP-PBP Modul			Verzió
				HDMI szabályozó
				Alaphelyzet
				USB frissítése
	Információ elrejtése	Be/Ki		
	Lámpa-beállítás			Modellnév
				SNID
				Forrás (Fő forrás/Alforrás)
				Fő forrás felbontása
				Alforrás felbontása
				SW verzió (DDP/MCU/LAN)
			Kép Méretarány	
			SSI órák (Normál/Eco)	
			IP-cím	
			Hálózat állapota	
			Távvezérlő kód	
			Távoli kód (aktív)	

FELHASZNÁLÓI KEZELŐSZERVEK

Főmenü	Almenü	Beállítás		
3D	3D		Auto/Be	
	3D szink. ford.		Be/Ki	
	3D Formátum			Frame Packing
				Side-by-Side (Half)
				Top and Bottom
				Frame Sequential
			Field Sequential	
1080p @ 24			96 Hz/144 Hz	
Hálózat	Állapot			
	DHCP Kliens		Be/Ki	
	IP-cím			
	Alhálózati maszk			
	Átjáró			
	DNS			
	Tárolás			
	MAC cím			
	Gruppenavn			
	Projektör név			
	Placering			
	Kapcsolat			

FELHASZNÁLÓI KEZELŐSZERVEK

Kép

Megjelenítési mód

A különböző képtípusokhoz számos gyári beállítás áll rendelkezésre. Elem kiválasztásához használja a ◀ vagy a ▶ gombot.

- Fényes: A fényerő optimalizálásához.
- Prezentáció: Prezentációhoz.
- Mozifilm: Videók lejátszásához.
- sRGB: Játékokhoz.
- Összefűzés: Összefűzés alkalmazáshoz.
- DICOM Szim.:
- Felhasználói: A felhasználó beállításainak megjegyzése.

Fal szín

Használja ezt a funkciót a falszín szerint optimalizált kép eléréséhez. Választhat a „Fehér”, „Világossárga”, „Világoskék”, „Rózsaszín” és „Sötétzöld” lehetőségek közül.

Fényerő

A kép fényerejének állításához.

- A ◀ gomb megnyomásával sötétítheti a képet.
- A ▶ gomb megnyomásával világosíthatja a képet.

Kontraszt

A kontraszt a kép legvilágosabb és legsötétebb részei közötti különbséget adja meg. A kép kontrasztértékének módosítása megváltoztatja a kép fekete-fehér arányát.

- A kontrasztot az ◀ gomb segítségével csökkentheti.
- A kontrasztot az ▶ gomb segítségével növelheti.

Élesség

A kép élességét állítja be.

- A kép élességét az ◀ gombbal csökkentheti.
- A kép élességét az ▶ gombbal növelheti.

Megjegyzés: A „Képélesség”, a „Telítettség” és a „Színárnyalat” funkciók csak Videó módban támogatottak.

FELHASZNÁLÓI KEZELŐSZERVEK

Telítettség

A videoképet a fekete-fehér és a teljesen telített színek között állítja be.

- A kép színeinek telítettségét az ◀ gombbal csökkentheti.
- A kép színeinek telítettségét az ▶ gombbal növelheti.

Megjegyzés: A telítettség csak VGA bemenet esetén érhető el (480i/480p 576i/675p 720P 1080i/1080p)

Árnyalat

A vörös és zöld színegyensúlyt állítja be.

- A zöld szín mennyiségét az ◀ gombbal növelheti.
- A piros szín mennyiségét az ▶ gombbal növelheti.

Megjegyzés: Színárnyalatok csak VGA bemenet esetén érhető el (480i/480p 576i/675p 720P 1080i/1080p)

Gamma

Ez lehetővé teszi a gamma értékének változtatását a jobb képkontraszt eléréséhez a bemenethez.

Színhőmérséklet

Lehetővé teszi a színhőmérséklet állítását. Magasabb színhőmérsékleten a kép hűvösebbnek; míg alacsonyabb hőmérsékleten a kép melegebbnek látszik.

színillesztés

Használja ezeket a beállításokat a Piros, Zöld, Kék, Ciánkék, Magenta és Sárga, valamint a Fehér színek egyedi, haladó igazításaihoz.

Extreme Black

Használja ezt a funkciót a kontrasztarány növelésére.

Szintér

Válassza ki a megfelelő színmátrixot az AUTO, RGB, RGB (0 - 255), RGB (16 - 235) vagy YUV értékek közül.

Megjegyzés: Az „RGB (0 - 255)” és az „RGB (16 - 235)” opciók csak HDMI forrás esetén érhetőek el.

BrilliantColor™

Ez az állítható elem egy új színfeldolgozó algoritmust és továbbfejlesztéseket alkalmaz, amelyek lehetővé teszik a nagyobb fényerőt, miközben a valósághű, élénkebb színeket biztosítanak a képen.

FELHASZNÁLÓI KEZELŐSZERVEK

Képernyő

Képarány

- Auto: Tartsa meg a kép eredeti szélesség-magasság arányát és nagyítsa a azt úgy, hogy igazodjon a natív vízszintes és függőleges képpontokhoz.
- 4:3: A kép a 4:3 arány megtartásával illeszkedik a képernyő méretéhez.
- 16:9: A kép szélessége illeszkedik a képernyő méretéhez, magassága pedig úgy változik, hogy a 16:9 arány megmaradjon.
- 16:10: A kép szélessége illeszkedik a képernyő méretéhez, magassága pedig úgy változik, hogy a 16:10 arány megmaradjon.

Fázis

Ennek beállításával összehangolhatja a kijelző és a grafikus kártyája időzítését. Ha labilis vagy villódzó képet tapasztal, ezzel a funkcióval korrigálhatja.

Megjegyzés: *Fázis, Óra, Vízsz. pozíció, Függ. pozíció beállítása csak a VGA grafikát támogatja.*

Óra

Igazítsa az optimális kép eléréséhez, ha a képen függőleges vibrálást tapasztal.

Vízszintes helyzet

- A ◀ gomb megnyomásával csúszthatja balra a képet.
- A ▶ gomb megnyomásával csúszthatja jobbra a képet.

Függőleges helyzet

- A ◀ gomb megnyomásával csúszthatja lefelé a képet.
- A ▶ gomb megnyomásával csúszthatja felfelé a képet.

Digitális zoom

- Nyomja meg a ◀ gombot a kép méretének csökkentéséhez.
- Nyomja meg a ▶ gombot a kép méretének növeléséhez a vetítővászonon.

Kivetítés

- Elülső: A kép közvetlenül a vászonra vetítődik.
- Elülső plafon: Ez az alapértelmezés. Ha kiválasztják ezt a lehetőséget, a kép fejjel lefelé jelenik meg.
- Hátsó: Ha kiválasztják ezt a lehetőséget, a kép fordítva jelenik meg.
- Hátsó plafon: Ha kiválasztják ezt a lehetőséget, a kép fordítva és fejjel lefelé jelenik meg.

Geometria korrekció

- Vízszintes alappillér
Press the ◀ or ▶ button to adjust image distortion horizontal. Ha a kép trapézszerű, e funkcióval négyzetesebb képet kaphat.
- Függőleges alappillér
A kép vízszintes torzulásának megszüntetéséhez nyomja meg a ◀ vagy ▶ gombot. Ha a kép trapézszerű, e funkcióval négyzetesebb képet kaphat.
- 4 sarok
Igazítsa a kép 4 sarkát képpontokként, hogy a kép négyzet alakú legyen.
- Rácsszín
Állítsa a 4 sarok korrekció funkció rácsszínét.
- Alaphelyzet
H/V Keystone, 4 sarok paraméter beállítása az alapértelmezett értékekre.

FELHASZNÁLÓI KEZELŐSZERVEK

PIP-PBP beállítások

- Funkció: A PIP/PBP funkció engedélyezése/tiltása.
- Fő forrás: A PIP/PBP fő forrás beállítása.
- Alforrás: A PIP/PBP alforrás beállítása.
- Hely: A PIP alforrás helyének beállítása.
- Méret: A PIP alforrás beállítása.
- Csere: Váltás a PIP/PBP fő/alforrás között.

Elképzelhető, hogy néhány forrás/jel kombináció nem kompatibilis a PIP/PBP funkcióval. Kérjük, nézze meg az alábbi táblázatot:

Mátrix	HDMI-1	HDMI-2	HDBaseT	VGA
HDMI-1	-	✓	-	✓
HDMI-2	✓	-	✓	✓
HDBaseT	-	✓	-	✓
VGA	✓	✓	✓	-

1. Villogó vonalak jelentkezhetnek, ha mindkét bemenet sávszélessége túl nagy, kérjük, próbálja meg csökkenteni a felbontást.
2. Képkocka szakadás jelentkezhet ha a fő és az alkép képkockasebessége között különbség van, kérjük, próbálja meg ugyanazt a képkockasebességet beállítani mindkét bemenetnél.

FELHASZNÁLÓI KEZELŐSZERVEK

Beállítások

Nyelv

A tobbnyelvű OSD menu kiválasztása. Az almenü megnyitásához nyomja meg a ◀ vagy ▶ gombot, majd a ▲ vagy ▼ gombot a kívánt nyelv kiválasztásához. A kiválasztás véglegesítéséhez nyomja meg a ▶ gombot a távirányítón.



Menü helyzete

A menü helyzetének módosítása a képernyőn.

VGA kimenet (készenlét)

A VGA OUT kapcsolat engedélyezéséhez válassza a "Be" lehetőséget.

LAN (készenlét)

A LAN kapcsolat engedélyezéséhez Válassza a "Be" lehetőséget. A LAN kapcsolat tiltásához válassza a "Ki" lehetőséget.

Tesztminta

A teszt minta megjelenítése.

Auto bekapcs.

Válassza az „Be” lehetőséget a közvetlen bekapcsolás módbekapcsolásához. A kivetítő automatikusan bekapcsolódik, amikor feszültség alá helyezik anélkül, hogy megnyomnák a ⏻ gombot a kivetítő vezérlőpultján, illetve a „Üzemkapcsoló” gombot a távirányítón.

Bekapcsolás jelre

Amennyiben a bekapcsoló-gomb be van kapcsolva, a projektor automatikusan magához fog térni a készenléti állapotból, amint a bemeneti forrás inaktívból aktívra váltott.

Mindent alaphelyzetbe

Válassza a „Igen” lehetőséget, hogy valamennyi menü értékeit visszaállítsa az alapértelmezett gyári beállításra.

FELHASZNÁLÓI KEZELŐSZERVEK

Hangerő

belső hangszóró

- A hangszóró engedélyezéséhez válassza a „Be” lehetőséget.
- A hangszóró tiltásához válassza a „Ki” lehetőséget.

Audio kimenet (készenlét)

- A kimeneti vonal funkció engedélyezéséhez válassza a „Be” lehetőséget.
- A kimeneti vonal tiltásához válassza a „Ki” lehetőséget.

Mikrofon

- A mikrofon engedélyezéséhez válassza a „Be” lehetőséget.
- A mikrofon tiltásához válassza a „Ki” lehetőséget.

Némítás

- A némítást az „On” gombbal kapcsolhatja be.
- A némítást az „Off” gombbal kapcsolhatja ki.

Hangerő

- A ◀ gombbal csökkentheti a hangerőt.
- A ▶ gombbal növelheti a hangerőt.

Mic Volume

- A ◀ gombbal csökkentheti a hangerőt.
- A ▶ gombbal növelheti a hangerőt.

EQ

Hangkiegyenlítés.

FELHASZNÁLÓI KEZELŐSZERVEK

Opciók

Logo

Ezzel a funkcióval választhatja ki a kívánt kezdőképet. A változtatások a kivetítő legközelebbi bekapcsolásakor lépnek életbe.

- Alapértelmezett: Az alapértelmezett induló kép.
- Felhasználói: Használja kép mentéséhez a „Logó rögzítés” funkció segítségével.

Logo rögzítés

Nyomja meg a ► gombot egy, a vásznon éppen látható kép rögzítéséhez.

Megjegyzés:

A Logó rögzítése nem elérhető, amikor a 3D funkció aktív.

A funkció aktiválása előtt ajánlott „Auto”-ra állítani az „Oldalarányt”.

Automatikus forrás

- Be: A kivetítő más jeleket fog keresni, ha az aktuális bemenő jel elveszett.
- Ki: a kivetítő csak a megadott csatlakozót keresi meg.

Bemenet

A bemeneti források engedélyezéséhez/tiltásához nyomja meg a ► gombot. A kivetítő a ki nem jelölt bemeneteket nem vonja be a keresésbe.



Auto. Kikapcsolás (perc)

Az időzítő intervallum visszaszámlálóját állítja be. A visszaszámláló időzítő akkor indul el, amikor nem érkezik jel a projektorba. Ezután a kivetítő automatikusan kikapcsol, amint lejár az idő (perc).

Elalváskapcsoló (perc)

Beállítja a visszaszámlálás időközét. A visszaszámlálás elkezdődik, amikor a kivetítő nem kap bemeneti jelet. Ezután a kivetítő automatikusan kikapcsol, amint lejár az idő (perc).

SSI Beállítások

- SSI óra felhasználva (Normál)
A normál mód kivetítési idejének megjelenítése.
- SSI óra felhasználva (ECO)
Az ECO mód kivetítési idejének megjelenítése.
- SSI Energiamód
Normál: Normál üzemmód.
ECO: Használja ezt a funkciót a projektor SSI korlátozására, ami csökkenti az energiafelhasználást és megnöveli az SSI élettartamát.

Intenzív hűtés

- Be: A beépített ventilátor nagy sebességen működik. Válassza ezt a lehetőséget, amikor a projektort 2500 láb/762 méter vagy afölötti magasságban használja.
- Ki: A beépített ventilátorok a belső hőmérsékletnek megfelelően automatikusan változtatják a sebességüket.

FELHASZNÁLÓI KEZELŐSZERVEK

Opcionális szűrő beállítások

- Opcionális filter installálva: A filter telepítve van-e.
- Filter Usage Hours: A használatának ideje órában.
- Filter emlékeztető (óra): A filter emlékeztető idejének beállítása.
- Tisztítás emlékeztető: A porszűrő cseréje vagy tisztítása után a porszűrő számlálójának visszaállításához válassza az „Igen” lehetőséget.

Biztonság

- Biztonság: A „Be” lehetőséggel kapcsolhatja be a kivetítő bekapcsolásakor történő biztonsági ellenőrzést. Jelölje ki az „Ki” lehetőséget, így a felhasználó jelszó-ellenőrzés nélkül is bekapcsolhatja a kivetítőt.
- Biztonsági időzítő
Ezzel a funkcióval azt lehet beállítani, hogy a projektor mennyi ideig legyen használható (hónap/nap/óra). A beállított idő lejáta után újból meg kell adni a jelszót.
- Jelszócsere
Első alkalom:
 1. Nyomja meg a „←” gombot a jelszó beállításához.
 2. A jelszónak 6 számjegyből kell állnia.
 3. Használja a számgombokat a távirányítón az új jelszó megadásához, majd nyomja meg a „←” gombot a jelszó megerősítéshez.Jelszócsere:
 1. Nyomja meg a „←” gombot a régi jelszó megadásához.
 2. Használja a számgombokat az aktuális jelszó megadásához, majd nyomja meg a „←” gombot a megerősítéséhez.
 3. Adja meg az új jelszót (6 számjegyű) a távvezérlő számgombjai segítségével, majd nyomja meg a „←” gombot a megerősítéshez.
 4. Gépelje be újra az új jelszót, és nyomja meg a „←” gombot a megerősítéséhez.
- Ha 3-szor rossz jelszót adnak meg, a kivetítő automatikusan kikapcsolódik.
- Ha elfelejtette jelszavát, lépjen kapcsolatba a helyi kirendeltséggel támogatásért.

Megjegyzés:

A jelszó alapértelmezett értéke „000000” (első alkalommal).

Mindig őrizze meg a fájlok jelszavát. Ha elfelejtette vagy elvesztette a jelszót, kérjük hívja fel a helyi hitelesített szakszervizet.

FELHASZNÁLÓI KEZELŐSZERVEK

Távvezérlő beáll.

- IR Function: Amikor ez a funkció ki van kapcsolva, a projektort nem lehet távirányítóval működtetni.
- Távvezérlő kód: 00 ~ 99, Alapértelmezett kód: 00

Megjegyzés:

Hogyan állítson be távirányítót a távirányító kódokhoz?

1. Nyomja meg, és tartsa lenyomva 5 mp-ig az „ID”-gombot.

2. Nyomja meg a távirányítón a szám gombot (XX)

Például, amennyiben a felhasználó be szeretné állítani a távirányítót a 2-es távirányítási értékre, nyomja meg és tartsa lenyomva az „ID”-gombot 5 másodpercig, és nyomja meg a 02-t.

HDBaseT vezérlés

A projektor automatikusan érzékeli majd a mellékelt HDBaseT jelátvevő jelét. A közvetlen bekapcsolás üzemmód aktiválásához válassza a “HDBaseT” lehetőséget.

PIP-PBP Modul

- Verzió: A PIP-PBP modul szoftververziójának mutatása.
- Alaphelyzet: PIP-PBP modul alaphelyzetbe állítása.
- USB frissítése: A PIP-PBP modulszoftver frissítése.
- HDMI szabályozó: PIP-PBP modul HDMI port EQ értékének beállítása.

Információ elrejtése

- Be: Az információs üzenetek elrejtéséhez válassza az „Be” lehetőséget.
- Ki: A „keresés” üzenet felfedéséhez válassza az „Ki” lehetőséget.

Lámpa-beállítás

A projektor információinak megjelenítése a képernyőn: a modell neve, SNID, forrás, felbontás, szoftververzió, méretarány, SSI órák, IP-cím és hálózati státusz.

FELHASZNÁLÓI KEZELŐSZERVEK

3D

3D

Auto: HDMI 1.4a 3D időzítő azonosító jel észlelésekor a 3D kép automatikusan kiválasztódik.

- A 3D funkció engedélyezéséhez válassza a „Be” funkciót.
- A 3D-jel automatikus észleléséhez válassza az "Auto" lehetőséget to detected 3D signal automatically.

3D szink. ford.

Ha a DLP 3D szemüveg viselése közben különálló vagy átfedésben lévő képet észlel, aktiválja az „Inverz” opciót a bal- és jobboldali képsorozat megfelelő illesztéséhez a helyes kép elérése érdekében.

3D Formátum

Használja ezt a funkciót a 3D formátum kiválasztásához. A lehetőségek a következők: “Frame Packing”, “Side-by-Side (Half)”, “Top and Bottom”, “Frame Sequential”.

1080p@24

Használja ezt a funkciót a 96 vagy 144 Hz frissítési gyakoriság kiválasztásához a 3D szemüveg használatához 1080p@24-es képkocka-csomagolásnál.

FELHASZNÁLÓI KEZELŐSZERVEK

LAN

Állapot

Megjelenítési mód.

DHCP Kliens

A DHCP beállítások konfigurációja.

- Be: Válassza a „Be” lehetőséget annak engedélyezéséhez, hogy a projektor automatikusan megszerezze az IP-címet a hálózatról.
- Ki: Az IP, az alhálózati maszk, az átjáró és a DNS konfiguráció kézi konfigurációjához válassza a „Ki” lehetőséget.

IP-cím

Jelenítse meg az IP-címet.

Alhálózati maszk

Alhálózati maszk szám megjelenítése.

Átjáró

Jelenítse meg azon hálózat alapértelmezett átjáróját, amelyhez a kivetítő csatlakozik.

DNS

Jelenítse meg a DNS-t.

MAC cím

A MAC-cím megjelenítése.

Gruppenavn

A csoport nevének megjelenítése.

Projektor név

A projektor nevének megjelenítése.

Placering

A projektor helyének megjelenítése.

Kapcsolat

Elérhetőségek megjelenítése.

FÜGGELÉKEK

A projektorral kapcsolatos problémák

? A kivetítő nem reagál semmilyen kezelőszervre

- ▶ Ha lehetséges, kapcsolja ki a kivetítőt, majd húzza ki a tápkábelt, és várjon legalább 60 másodpercig, míg újra nem csatlakoztatja.
- ▶ Ellenőrizze, nincs-e aktiválva a „Billentyűzet-lezárás” funkció úgy, hogy megpróbálja kezelni a kivetítőt a távvezérlővel.

? Ha a távvezérlő nem működik

- ▶ Ellenőrizze, hogy a távvezérlő működési szöge vízszintesen és függőlegesen a kivetítő IR-vevőjéhez viszonyítva $\pm 30^\circ$ -on belül van.
- ▶ Gondoskodjon arról, hogy nincs akadály a távirányító és a projektor között. Mozogjon a kivetítő 12 méteres ($\pm 0^\circ$) körzetében.
- ▶ Győződjön meg arról, hogy helyesen helyezték be az elemeket.
- ▶ Cserélje ki a lemerült elemeket.
- ▶ Ellenőrizze, hogy a helyes IR-kód beállításra állította a távirányítót.

? Ha közvetlen kapcsolat létesít a számítógép és a kivetítő között

- ▶ Ha hálózati kapcsolati problémák lépnek fel a számítógép és a projektor között, kérjük ellenőrizze a számítógép beállításait vagy vegye fel a kapcsolatot a webhelykezelővel.

1. lépés: keresse meg az IP-címet (192.168.0.100) a kivetítő LAN funkciójához.

IP Address

192.168.0.100 ▶

2. lépés: Válassza ki az „Alkalmaz” lehetőséget és nyomja meg az „Enter” gombot. A beállítás mentésekor lépjen ki az OSD-ből a „Menü” gomb megnyomásával.
3. lépés: A Hálóza kapcsolatok megnyitásához, kattintson a **tiStart, Vezérlőpult, Hálózati és internetkapcsolatok**, majd a lehetőségre **Hálózati kapcsolatok**.-ra Kattintson a beállítani kívánt kapcsolatra, majd a **Hálózati műveletek**> alatt  kattintson **A kapcsolat beállításainak módosítása**.
4. lépés: Az **Általános** fülön, az **A kapcsolat a következő elemeket használja** elemen belül, kattintson az Internet Protocol (TCP/IP) elemre, majd kattintson a „**Tulajdonságok**” gombra.

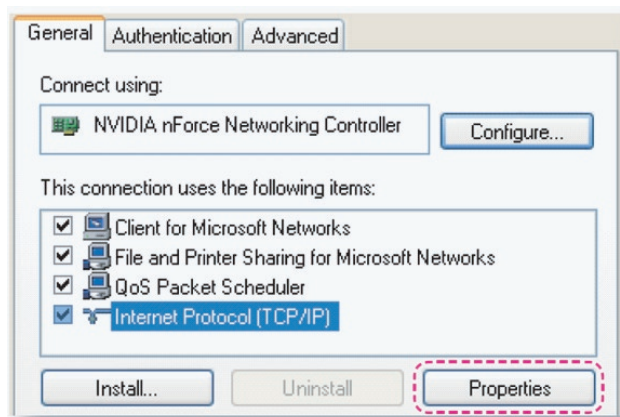

FÜGGELÉKEK

5. lépés: Kattintson az **A következő IP-cím használata** gombra és gépelje be a következőt:

- 1) IP-cím: 192.168.0.101
- 2) Alhálózati maszk: 255.255.255.0
- 3) Alapértelmezett átjáró: 192.168.0.254

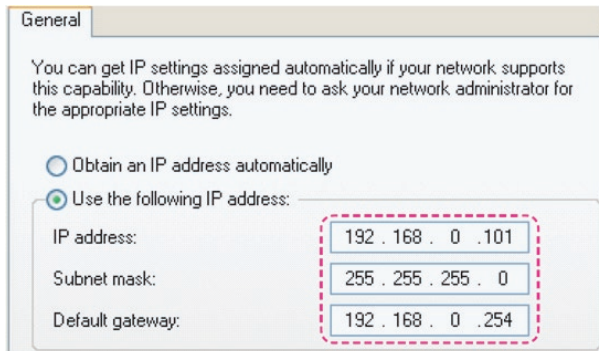

6. lépés: Az internet lehetőségek elem megnyitásához kattintson az IE böngészőre, az internet lehetőségek elemre, a **Kapcsolatok** fülre, majd a „**LAN beállítások...**”.



7. lépés: A **Helyi hálózat (LAN) beállításai** ablak minden eleme mellől törölje a kijelölést. Ezután nyomja meg kétszer az „OK” gombot.

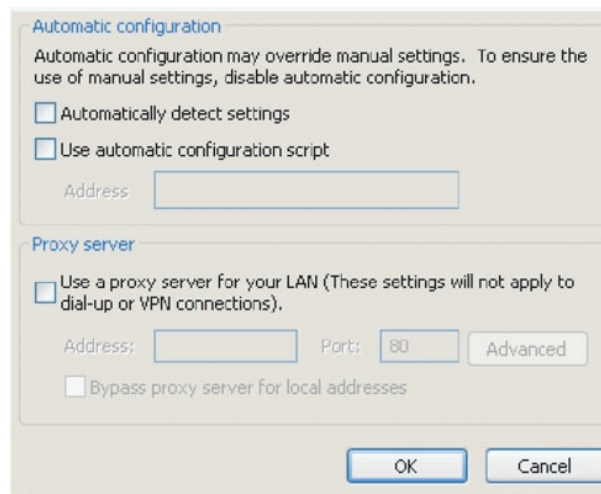

8. lépés: Nyissa meg az IE programot és gépelje be a 192.168.0.100 IP-címet az URL mezőbe, majd nyomja meg az „Enter” gombot.

FÜGGELÉKEK

Webböngésző használata a kivetítő irányítására

1. Kapcsolja be a DHCP-t, hogy a DHCP szerver automatikusan IP-címet osszon ki, vagy manuálisan adja meg a szükséges hálózati információkat.

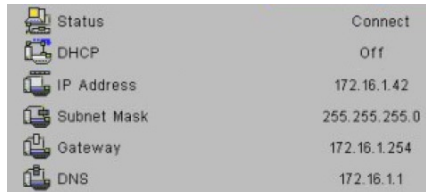

2. Ezután válassza ki az Alkalmaz elemet, majd nyomja meg a **OK** gombot a konfigurációs folyamat elvégzéséhez.

3. Nyissa meg a webböngészőt és gépelje be az IP-címet az OSD LAN képernyőről, amire megjelenik az alábbi weboldal:



Megjegyzés: Amikor a kivetítő IP-címét használja, nem fog tudni összekapcsolódni a kiszolgálóval.

4. Az [eszközök] fül alatt található beviteli-karaktorsorozatra vonatkozó hálózati weboldal alapján, a beviteli karakterhosszra vonatkozó korlátozások az alábbi listában láthatók ("szóköz" és az egyéb írásjeleket beleszámítva):

Kategória	Egység	Bevitel hosszúsága (karakterszám)
Creston kezelő	IP-cím	15
	IP ID	2
	Port	5
Projektor	Projektor neve	10
	Hely	9
	Beosztva	9
Hálózati konfiguráció	DHCP (Engedélyezett)	(Nem elérhető)
	IP-cím	15
	Alhálózati maszk	15
	Alapértelmezett átjáró	15
	DNS szerver	15
Felhasználó jelszó	Engedélyezett	(Nem elérhető)
	Új jelszó	15
	Megerősítés	15
Rendszergazda jelszó	Engedélyezett	(Nem elérhető)
	Új jelszó	15
	Megerősítés	15

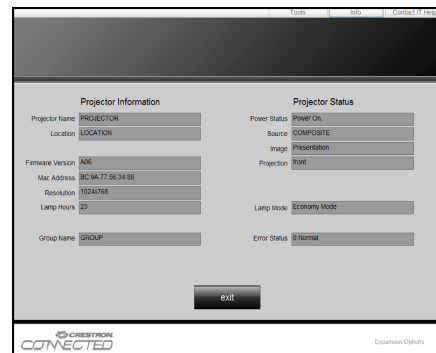

FÜGGELÉKEK

Creston RoomView szabályozó eszköz

Creston Room View™ egyetlen Ethernet hálózaton 250+ vezérlőrendszer számára lehetővé tesz egy központi megfigyelő állomást (több is lehetséges, száma az IP ID és IP címek kombinációján múlik). Creston RoomView megfigyel minden egyes projektort, beleértve a projektor online állapotát, rendszer áramellátását, a fényforrást, a lámpák élettartamát, hálózati beállítást és hardver hibákat, továbbá a rendszergazda által meghatározott bármilyen egyedi tulajdonságot.

A rendszergazda hozzá tud adni, kitörölni és szerkeszteni a kapcsolati információkon és eseményeken, melyek a szoftver által minden felhasználó számára automatikusan naplóz. (UI működtetés következő kép alapján)

Megjegyzés: Creston RoomView funkció támogatása típusfüggő.

1. Főképernyő

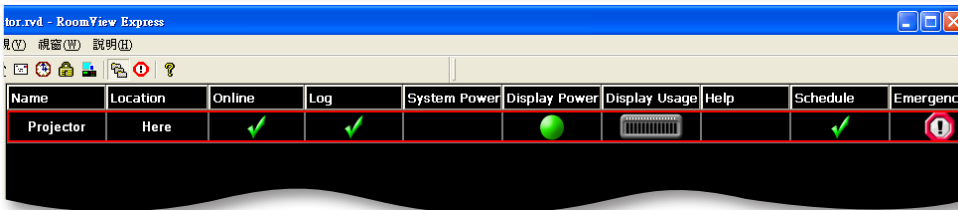

2. A helyiség szerkesztése

A „Helyiség szerkesztése” oldalon adja meg az IP-címet (vagy hosztnevet úgy, ahogy az a projektor képernyőn megjelenő (OSD) menüjében látható, majd IPID-hez írja be a „02” kódot, fenntartott Creston kontrolporthoz a „41794” kódot.

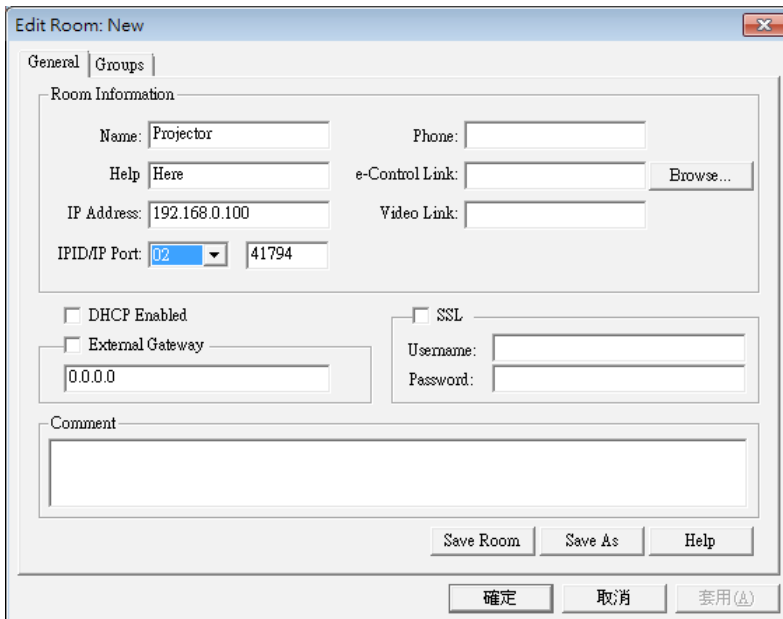

A Creston RoomView™ beállítás és parancs módról további információért és a RoomView letöltéséért látogasson el az alábbi weboldalra™ Használati útmutató és információ:
<http://www.creston.com>

FÜGGELÉKEK

3. Tulajdonság szerkesztése

General | Alert | Groups | Rooms | Contacts

Attribute Properties

Signal Name: Graphic:

Device:

Signal Type:

Join Number: Default Max. Value:

Options

Apply attribute to all rooms Display on main view

Apply attribute to all contacts Show on context menu

Record attribute changes to log

4. Esemény szerkesztése

General | Rooms

Event Properties

Name: Enable this event

Type: Repeat event

Join:

Schedule

Start Date: Weekdays Weekends

End Date: Monday Saturday

Time: Tuesday Sunday

Wednesday

Thursday

Friday

További információért látogassa meg
<http://www.crestron.com> & www.crestron.com/getroomview.

A hálózat a következőket támogatja: Crestron (Room View), AMX (Device Discovery), PJLink és RS232 vezrlő.

FÜGGELÉKEK

Az opcionális porszűrő beszerelése és tisztítása

A porszűrőt ajánlatos minden 500 órányi működés után megtisztítani, vagy gyakrabban, ha poros környezetben használja.

Figyelmeztetés megjelenésekor a képernyőn kövesse a következő utasításokat a szűrő megtisztításához:

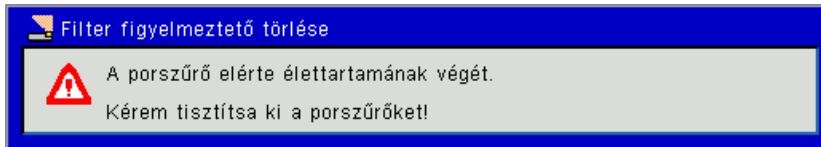

Megjegyzés:

Az opcionális porszűrő poros környezetben használandó.

Ha a porszűrő fel van szerelve, a megfelelő karbantartás megelőzi a projektor túlmelegedését és meghibásodását.

A porszűrő opcionális.

Az illesztőfelületeket a különböző típusok specifikációjának megfelelően választottuk ki.

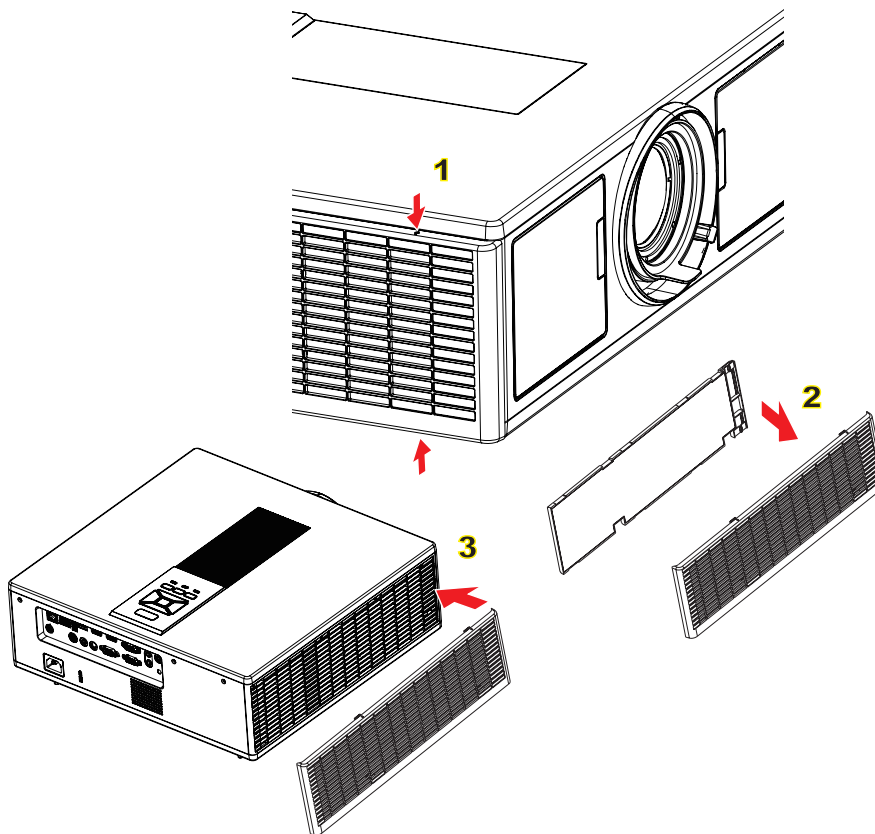

A légszűrő tisztításának folyamata:

1. A „⏻” gomb megnyomásával kapcsolja ki a kivetítő tápellátását.
2. Húzza ki a tápkábelt.
3. Húzza ki a porszűrőt az ábrán látható módon.①
4. Óvatosan ávoáltssa el a porszűrőt. Majd tisztítsa meg vagy cserélje le a szűrőt.②

A szűrő beszereléséhez a fenti művelet fordított sorrendjében járjon el.

5. A szűrő kicserélése után kapcsolja be a projektort és állítsa vissza a szűrőhasználat számolóját.

FÜGGELÉKEK

Kompatibilitási módok

A. VGA Analóg					
(1) PC Jel					
Üzem módok	Felbontás	Függőleges frekvencia [Hz]	Vízszintes frekvencia [KHz]	Képpont CLK [MHz]	EDID leírás
VGA	640 x 480	60	31,5	25,2	Elfogadott időzítések 1
	640 x 480	67	35,0	26,8	Elfogadott időzítések 1
	640 x 480	72	37,9	31,5	Elfogadott időzítések 1
	640 x 480	75	37,5	31,5	Elfogadott időzítések 1
	640 x 480	85	43,3	36,0	
IBM	720 x 400	70	31,5	28,3	Elfogadott időzítések 1
SVGA	800 x 600	56	35,1	36,0	Elfogadott időzítések 1
	800 x 600	60	37,9	40,0	Elfogadott időzítések 1
	800 x 600	72	48,1	50,0	Elfogadott időzítések 2
	800 x 600	75	46,9	49,5	Elfogadott időzítések 2
	800 x 600	85	53,7	56,3	
Apple, Mac II	832 x 624	75	49,1	57,3	Elfogadott időzítések 2
XGA	1024 x 768	60	48,4	65,0	WXGA: Elfogadott időzítések 2 XGA: Elfogadott időzítések 2 és (Natív) Részletes időzítés/Leíró Blokk 1
	1024 x 768	70	56,5	75,0	Elfogadott időzítések 2
	1024 x 768	75	60,0	78,8	Elfogadott időzítések 2
	1024 x 768	85	68,7	94,5	
	1024 x 768	120	99,0	137,8	Standard időzítés azonosítás
Apple, Mac II	1152 x 870	75	68,7	100,0	A gyártó fenntartott időzítése
SXGA	1280 x 1024	60	64,0	108,0	
	1280 x 1024	72	77,0	133,0	
	1280 x 1024	75	80,0	135,0	Elfogadott időzítések 2
QuadVGA	1280 x 960	60	60,0	101,3	Standard időzítés azonosítás
	1280 x 960	75	75,2	130,0	
SXGA+	1400 x 1050	60	65,3	121,8	
UXGA	1600 x 1200	60	75,0	161,0	Standard időzítés azonosítás
Full HD	1920 x 1080	60	67,5	148,5	
WUXGA	1920 x 1200	60	74	154	Csökkentett üritás
(2) Kiterjesztett széles időzítés					
WXGA	1280 x 720	60	44,8	74,2	Standard időzítés azonosítás
	1280 x 800	60	49,6	83,5	WXGA: (Natív) Részletes időzítés/Leíró Blokk 1 XGA: Standard időzítés azonosítás
	1366 x 768	60	47,7	84,8	
	1440 x 900	60	59,9	106,5	Standard időzítés azonosítás
WSXGA+	1680 x 1050	60	65,3	146,3	WXGA: Standard időzítés azonosítás XGA: N/A
	1920 x 720	60	44,35	92,25	
(3) Komponensjel					
480i	720 x 480 (1440 x 480)	59,94 (29,97)	15,7	13,5	

FÜGGELÉKEK

576i	720 x 576 (1440 x 576)	50 (25)	15,6	13,5	
480p	720 x 480	59,94	31,5	27,0	
576p	720 x 576	50	31,3	27,0	
720p	1280 x 720	60	45,0	74,25	
720p	1280 x 720	50	37,5	74,25	
1080i	1920 x 1080	60 (30)	33,8	74,25	
1080i	1920 x 1080	50 (25)	28,1	74,25	
1080p	1920 x 1080	23,98/24	27,0	74,25	
1080p	1920 x 1080	60	67,5	148,5	
1080p	1920 x 1080	50	56,3	148,5	
B. HDMI Digitális					
(1) PC Jel					
Üzem módok	Felbontás	Függőleges frekvencia [Hz]	Vízszintes frekvencia [KHz]	Képpont CLK [MHz]	EDID leírás
VGA	640 x 480	60	31,5	25,2	Elfogadott időzítések 1
	640 x 480	67	35,0	26,8	Elfogadott időzítések 1
	640 x 480	72	37,9	31,5	Elfogadott időzítések 1
	640 x 480	75	37,5	31,5	Elfogadott időzítések 1
	640 x 480	85	43,3	36,0	
IBM	720 x 400	70	31,5	28,3	Elfogadott időzítések 1
SVGA	800 x 600	56	35,1	36,0	Elfogadott időzítések 1
	800 x 600	60	37,9	40,0	Elfogadott időzítések 1
	800 x 600	72	48,1	50,0	Elfogadott időzítések 2
	800 x 600	75	46,9	49,5	Elfogadott időzítések 2
	800 x 600	85	53,7	56,3	
Apple, Mac II	832 x 624	75	49,1	57,3	Elfogadott időzítések 2
XGA	1024 x 768	60	48,4	65,0	WXGA: Elfogadott időzítések 2 XGA: Elfogadott időzítések 2 és (Natív) Részletes időzítés/Leíró Blok 1
	1024 x 768	70	56,5	75,0	Elfogadott időzítések 2
	1024 x 768	75	60,0	78,8	Elfogadott időzítések 2
	1024 x 768	85	68,7	94,5	
	1024 x 768	120	99,0	137,8	Standard időzítés azonosítás
Apple, Mac II	1152 x 870	75	68,7	100,0	A gyártó fenntartott időzítése
SXGA	1280 x 1024	60	64,0	108,0	
	1280 x 1024	72	77,0	133,0	
	1280 x 1024	75	80,0	135,0	Elfogadott időzítések 2
QuadVGA	1280 x 960	60	60,0	101,3	Standard időzítés azonosítás
	1280 x 960	75	75,2	130,0	
SXGA+	1400 x 1050	60	65,3	121,8	
UXGA	1600 x 1200	60	75,0	161,0	Standard időzítés azonosítás
Full HD	1920 x 1080	60	67,5	148,5	
WUXGA	1920 x 1200	60	74	154	Csökkentett üritás
(2) Kiterjesztett széles időzítés					

FÜGGELÉKEK

WXGA	1280 x 720	60	44,8	74,2	Standard időzítés azonosítás
	1280 x 800	60	49,6	83,5	WXGA: (Natív) Részletes időzítés/Leíró Blokk 1 XGA: Standard időzítés azonosítás
	1366 x 768	60	47,7	84,8	
	1440 x 900	60	59,9	106,5	Standard időzítés azonosítás
WSXGA+	1680 x 1050	60	65,3	146,3	WXGA: Standard időzítés azonosítás XGA: N/A
	1920 x 720	60	44,35	92,25	
(3) HDMI - Videó Jel					
640 x 480p	640 x 480	59,94/60	31,5	25,2	A CEA EDID időzítő rövid videóleírója
480i	720 x 480 (1440 x 480)	59,94 (29,97)	15,7	13,5	A CEA EDID időzítő rövid videóleírója
576i	720 x 576 (1440 x 576)	50 (25)	15,6	13,5	A CEA EDID időzítő rövid videóleírója
480p	720 x 480	59,94	31,5	27,0	A CEA EDID időzítő rövid videóleírója
576p	720 x 576	50	31,3	27,0	A CEA EDID időzítő rövid videóleírója
720p	1280 x 720	60	45,0	74,25	A CEA EDID időzítő (natív) rövid videóleírója
720p	1280 x 720	50	37,5	74,25	A CEA EDID időzítő (natív) rövid videóleírója
1080i	1920 x 1080	60 (30)	33,8	74,25	A CEA EDID időzítő rövid videóleírója
1080i	1920 x 1080	50 (25)	28,1	74,25	A CEA EDID időzítő rövid videóleírója
1080p	1920 x 1080	23,98/24	27,0	74,25	A CEA EDID időzítő rövid videóleírója
1080p	1920 x 1080	60	67,5	148,5	A CEA EDID időzítő rövid videóleírója
1080p	1920 x 1080	50	56,3	148,5	A CEA EDID időzítő rövid videóleírója
(4) HDMI 1.4a kötelező 3D időzítés - Videó Jel					
Frame Packing	720p	50	75	148,5	A CEA EDID időzítő rövid videóleírója
	720p	59,94/60	90	148,5	A CEA EDID időzítő rövid videóleírója
	1080p	23,98/24	54	148,5	A CEA EDID időzítő rövid videóleírója
Top-and-Bottom	720p	50	37,5	74,25	A CEA EDID időzítő rövid videóleírója
	720p	59,94/60	45,0	74,25	A CEA EDID időzítő rövid videóleírója
	1080p	23,98/24	27,0	74,25	A CEA EDID időzítő rövid videóleírója
(5) Bemeneti jel frekvenciatartománya Analog: fh = 15 kHz ~ 100 kHz, fv = 24 Hz ~ 120 Hz, Maximális képpontfrekvencia: 162,5 MHz Digital (HDMI): fh = 15 kHz ~ 100 kHz, fv = 24 Hz ~ 120 Hz, Maximális képpontfrekvencia: 200 MHz					

FÜGGELÉKEK

Mennyezetre szerelés

1. A kivetítő sérülésének elkerülése érdekében kérjük, használja az Optoma által ajánlott szerelőkészletet a felszereléshez.
2. Amennyiben harmadik fél által forgalmazott mennyezetre szerelő készletet kíván használni, győződjön meg arról, hogy a kivetítőt tartó konzol rögzítésére szolgáló csavarok megfelelnek az alábbi előírásokkal:
 - Csavar típusa: M4*4
 - Minimális csavar hosszúság: 14 mm

Megjegyzés: Jegyezze meg, hogy a helytelen telepítés miatti sérülés érvényteleníti a garanciát.

Figyelmeztetés:

1. Ha más gyártótól vásárol mennyezetre szerelő konzolt, megfelelő méretű csavarokat használjon a kivetítő rögzítéséhez. A szerelőlemez vastagságától függően a csavar mérete eltérő lehet.
2. Győződjön meg arról, hogy a mennyezet és a kivetítő alja között legalább 10 cm távolság van.
3. Avoid installing the projector near a heat source.

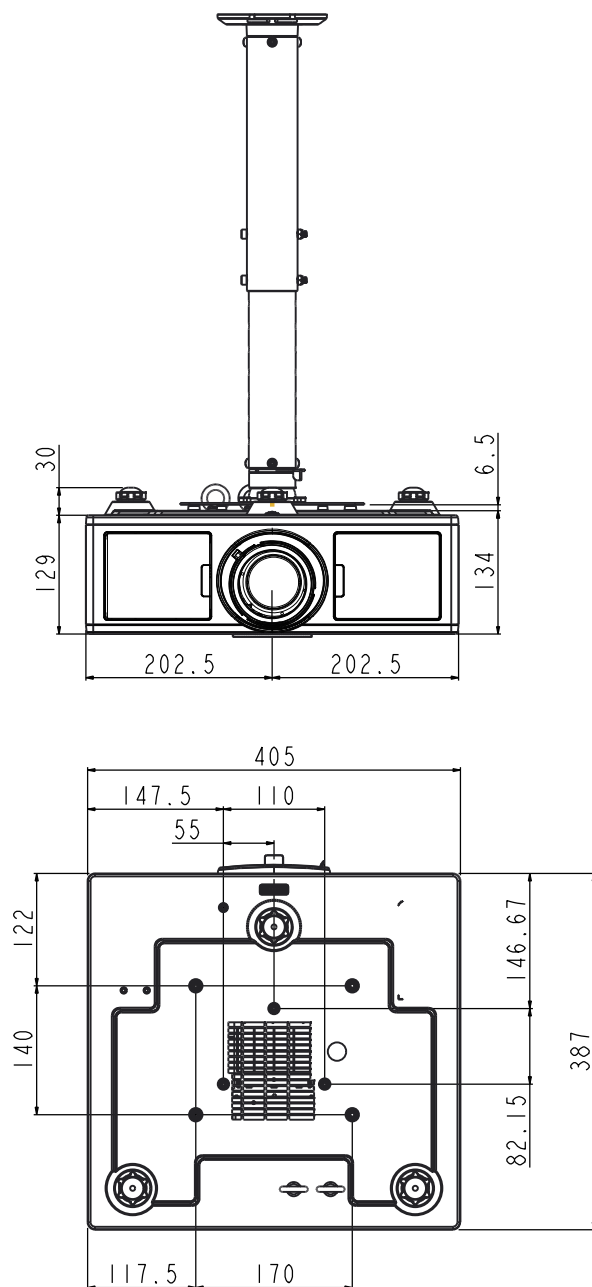

FÜGGELÉKEK

Optoma globális képviseltek

Szerviz- és támogatásai információkért vegye fel a kapcsolatot a helyi képviseltekkel.

USA

3178 Laurelview Ct.
Fremont, CA 94538, USA
www.optomausa.com

☎ 888-289-6786
☎ 510-897-8601
✉ services@optoma.com

Kanada

3178 Laurelview Ct.
Fremont, CA 94538, USA
www.optomausa.com

☎ 888-289-6786
☎ 510-897-8601
✉ services@optoma.com

Közép-Amerika

3178 Laurelview Ct.
Fremont, CA 94538, USA
www.optomausa.com

☎ 888-289-6786
☎ 510-897-8601
✉ services@optoma.com

Európa

Unit 1, Network 41, Bourne End Mills
Hemel Hempstead, Herts,
HP1 2UJ, United Kingdom
www.optoma.eu
Szerviz Tel.: +44 (0)1923 691865

☎ +44 (0) 1923 691 800
☎ +44 (0) 1923 691 888
✉ service@tsc-europe.com

Benelux BV

Randstad 22-123
1316 BW Almere
The Netherlands
www.optoma.nl

☎ +31 (0) 36 820 0252
☎ +31 (0) 36 548 9052

Franciaország

Bâtiment E
81-83 avenue Edouard Vaillant
92100 Boulogne Billancourt,
France

☎ +33 1 41 46 12 20
☎ +33 1 41 46 94 35
✉ savoptoma@optoma.fr

Spanyolország

C/ José Hierro,36 Of. 1C
28522 Rivas VaciaMadrid,
Spain

☎ +34 91 499 06 06
☎ +34 91 670 08 32

Németország

Wiesenstrasse 21 W
D40549 Düsseldorf,
Germany

☎ +49 (0) 211 506 6670
☎ +49 (0) 211 506 66799
✉ info@optoma.de

Skandinávia

Lerpeveien 25
3040 Drammen
Norway

☎ +47 32 98 89 90
☎ +47 32 98 89 99
✉ info@optoma.no

PO.BOX 9515
3038 Drammen
Norway

Korea

WOOMI TECH.CO.,LTD.
4F,Minu Bldg.33-14, Kangnam-Ku,
seoul,135-815, KOREA

☎ +82+2+34430004
☎ +82+2+34430005

Japán

東京都足立区綾瀬3-25-18
株式会社オーエス
コンタクトセンター:0120-380-495

✉ info@os-worldwide.com
www.os-worldwide.com

Tajvan

12F., No. 213,Sec. 3, Beixin Rd.,
Xindian Dist., New Taipei City 231,
Taiwan, R.O.C.
www.optoma.com.tw

☎ +886-2-8911-8600
☎ +886-2-8911-6550
✉ services@optoma.com.tw
asia.optoma.com

Hongkong

Unit A, 27/F Dragon Centre,
79 Wing Hong Street,
Cheung Sha Wan,
Kowloon, Hong Kong

☎ +852-2396-8968
☎ +852-2370-1222
www.optoma.com.hk

Kína

5F, No. 1205, Kaixuan Rd.,
Changning District
Shanghai, 200052, China

☎ +86-21-62947376
☎ +86-21-62947375
www.optoma.com.cn

