

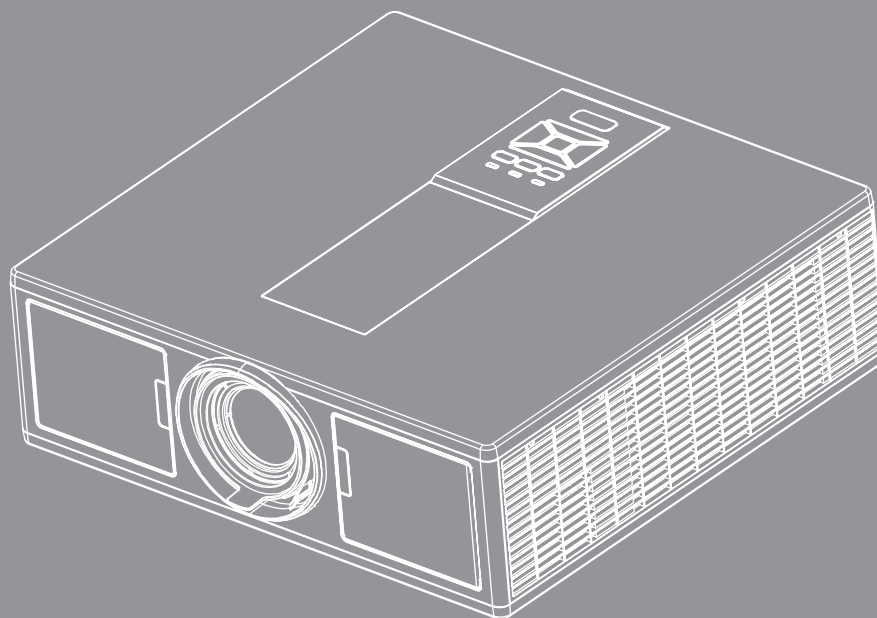

DLP® Projektor



SPIS TREŚCI

BEZPIECZEŃSTWO	3
<i>Uwagi związane z przepisami i bezpieczeństwem</i>	<i>5</i>
WPROWADZENIE	9
<i>Omówienie zawartości opakowania</i>	<i>9</i>
<i>Omówienie produktu</i>	<i>10</i>
<i> Główny rozdział</i>	<i>10</i>
<i> Panel sterowania</i>	<i>11</i>
<i> Podłączanie</i>	<i>12</i>
<i> Pilot zdalnego sterowania</i>	<i>13</i>
USTAWIENIE ORAZ INSTALACJA.....	16
<i>Podłączenie źródła do projektora</i>	<i>16</i>
<i>Włączenie/Wyłączenie projektora</i>	<i>18</i>
<i> Wskaźnik ostrzeżeń</i>	<i>19</i>
<i>Regulacja pozycji projektora</i>	<i>20</i>
<i>Regulacja projektowanego obrazu</i>	<i>21</i>
ELEMENTY STEROWANIA UŻYTKOWNIKA.....	25
<i>Używając panelu kontrolnego</i>	<i>25</i>
<i>Menu ekranowe</i>	<i>26</i>
<i> Posługiwanie się projektorem</i>	<i>26</i>
<i> Struktura</i>	<i>27</i>
<i> Obraz</i>	<i>31</i>
<i> Ekran</i>	<i>33</i>
<i> Ustawienia</i>	<i>35</i>
<i> Głośność</i>	<i>36</i>
<i> Opcje</i>	<i>37</i>
<i> 3D</i>	<i>40</i>
<i> LAN</i>	<i>41</i>
DODATKI	42
<i>Problemy projektora</i>	<i>42</i>
<i>Jak korzystać z przeglądarki sieci web do sterowania projektorem</i>	<i>44</i>
<i>Narzędzie kontroli Crestron RoomView</i>	<i>45</i>
<i>Instalacja oraz czyszczenie opcjonalnego filtra kurzu</i>	<i>47</i>
<i>Tryby zgodności</i>	<i>48</i>
<i>Montaż sufitowy</i>	<i>51</i>
<i>Ogólnoświatowe biura Optoma</i>	<i>52</i>

BEZPIECZEŃSTWO

	Symbol błyskawicy zakończony strzałką w obrębie trójkąta równobocznego, ma ostrzegać użytkownika o obecności niez izolowanego „niebezpiecznego napięcia” w obrębie obudowy produktu, o takiej wartości, że może ono spowodować porażenie prądem elektrycznym osób.
	Znak wykrzyknika w obrębie trójkąta równobocznego, sygnalizuje użytkownikowi obecność w towarzyszącej urządzeniu literaturze, ważnych operacji i instrukcji konserwacyjnych (obsługa).

OSTRZEŻENIE: W CELU ZMNIEJSZENIA ZAGROŻENIA POŻARU LUB PORAŻENIA PRĄDEM, NIE NALEŻY WYSTAWIAĆ NINIEJSZEGO SPRZĘTU NA DZIAŁANIE DESZCZU LUB WILGOCI. WEWNĄTRZ OBUDOWY ZNAJDUJĄ SIĘ ELEMENTY BĘDĄCE POD NIEBEZPIECZNYM, WYSOKIM NAPIĘCIEM. ABY NIE DOSZŁO DO PORAŻENIA PRĄDEM ELEKTRYCZNYM. WSZELKIE PRACE SERWISOWE MOŻE WYKONYWAĆ JEDYNIENIE WYKWALIFIKOWANY PERSONEL.

Ograniczenia emisji klasy B

To urządzenie cyfrowe klasy B, spełnia wszelkie wymagania kanadyjskich przepisów dotyczących urządzeń powodujących zakłócenia.

Ważne instrukcje dotyczące bezpieczeństwa

1. Nie należy blokować otworów wentylacyjnych. Aby zapewnić właściwe działanie projektora i zabezpieczyć go przed przegrzaniem zaleca się ustawienie jego instalację w miejscu, gdzie nie będzie blokowana wentylacja. Przykładowo, nie należy umieszczać projektora na zatłoczonym stoliku do kawy, sofie, łóżku, itd. Nie należy ustawiać projektora w zamkniętych miejscach, takich jak biblioteczka lub szafka, gdzie utrudniony jest przepływ powietrza.
2. Nie należy używać projektora w pobliżu wody lub w miejscach wilgotnych. W celu zmniejszenia zagrożenia pożaru oraz porażenia prądem elektrycznym, nie należy narażać projektora na oddziaływanie deszczu lub wilgoci.
3. Nie należy instalować w pobliżu źródeł ciepła, takich jak grzejniki, podgrzewacze, piece lub inne urządzenia, włącznie ze wzmacniaczami, które wytwarzają ciepło.
4. Czyszczenie należy wykonywać wyłącznie suchą szmatką.
5. Używaj akcesoriów/ załączników tylko wyszczególnionych przez sprzedawcę.
6. Nie należy używać urządzenia uszkodzonego fizycznie lub przerobionego.
Uszkodzenie fizyczne/nadużycie może mieć miejsce po (ale nie tylko):
 - Upuszczeniu urządzenia.
 - Uszkodzeniu przewodu zasilacza lub wtyki.
 - Wylaniu płynu do projektora.
 - Narażeniu projektora na oddziaływanie deszczu lub wilgoci.
 - Upuszczeniu czegoś na projektor lub poluzowaniu elementów w jego wnętrzu.Nie wolno próbować własnoręcznie naprawiać jednostki. Otwieranie lub zdejmowanie pokryw, może narazić użytkownika na niebezpieczne napięcia lub inne niebezpieczeństwa.
7. Nie należy dopuścić do przedostania się do projektora obiektów lub płynów. Mogą one dotknąć do miejsc pod niebezpiecznym napięciem i spowodować pożar lub porażenie prądem.
8. Oznaczenia dotyczące bezpieczeństwa znajdują się na obudowie projektora.
9. Urządzenie może naprawiać wyłącznie odpowiedni personel serwisu.

Środki ostrożności



Należy stosować się do wszystkich ostrzeżeń, środków ostrożności i zaleceń dotyczących konserwacji, zamieszczonych w tym podręczniku.

- Ostrzeżenie - Po włączeniu źródła światła, nie należy patrzeć na obiektyw projektora. Jasne światło może spowodować obrażenia i uszkodzić wzrok.
- Ostrzeżenie - W celu zmniejszenia zagrożenia pożaru lub porażenia prądem elektrycznym, nie należy narażać tego projektora na oddziaływanie deszczu lub wilgoci.
- Ostrzeżenie - Nie należy otwierać, ani rozmontowywać tego projektora, gdyż może to spowodować porażenie prądem elektrycznym.
- Ostrzeżenie - Nie należy otwierać, ani rozmontowywać tego projektora, gdyż może to spowodować porażenie prądem elektrycznym.

Należy:

- Przed czyszczeniem produktu wyłączyć urządzenie i odłączyć wtyczkę zasilania z gniazda zasilania prądem zmiennym.
- Do czyszczenia obudowy wyświetlacza należy stosować miękką, suchą szmatkę zwilżoną w łagodnym detergencie.
- Jeśli produkt nie będzie używany przez dłuższy czas należy odłączyć go od gniazda prądu zmiennego.

Nie należy:

- Blokować szczelin i otworów wentylacyjnych urządzenia.
- Stosować do czyszczenia środków czyszczących o własnościach ściernych, wosków lub rozpuszczalników.
- Używać urządzenia w następujących warunkach:
 - W miejscach ekstremalnie gorących, zimnych lub wilgotnych.
 - ▶ Poziom morza aż do 6000 stóp
Niezwyczajnie gorąco: > 35°C
Niezwyczajnie zimno: < 5°C
 - ▶ Powyżej 6000 stóp
Niezwyczajnie gorąco: > 30°C
Niezwyczajnie zimno: < 5°C
 - ▶ Niezwyczajnie wilgotno: > 70% R.H. (relatywna wilgotność)
 - W miejscach, w których może wystąpić nadmierne zapylenie i zabrudzenie.
 - W pobliżu jakichkolwiek urządzeń, które generują silne pole magnetyczne.
 - W bezpośrednim świetle słonecznym.

Informacje dotyczące bezpieczeństwa w 3D

Podczas używania funkcji 3D proszę mieć na uwadze wszelkie rekomendowane środki ostrożności oraz ostrzeżenia.

Uwaga

Dzieci oraz nastolatki mogą być bardziej podatne na uszczerbki na zdrowiu spowodowane oglądaniem obrazów w 3D oraz powinny znajdować się pod szczególnym nadzorem podczas oglądania obrazów w 3D.

Ostrzeżenie o podaczkach fotogennej oraz innych zagrożeniach zdrowia

- Niektórzy widzowie, wystawieni na działanie migotających obrazów lub światła podczas oglądania zdjęć na projektorze lub grach wideo mogą doświadczyć padaczki fotogennej lub udaru. Jeśli masz padaczkę lub w historii rodziny zdarzały się przypadki padaczki lub udaru, przed włączeniem funkcji 3D proszę skonsultować się z personelem medycznym.
- Nawet bez osobistego czy rodzinnego powiązania z padaczką lub udarem niektóre osoby mogą posiadać niezdiagnozowany stan, który może spowodować padaczkę fotogenną.
- Kobiety w ciąży, osoby starsze lub cierpiące na poważne choroby medyczne, osoby z zaburzeniami snu lub znajdujące się pod wpływem alkoholu powinny unikać funkcji 3D projektora.
- Jeśli doświadczyłeś któregoś z następujących symptomów, proszę natychmiast zaprzestać oglądania obrazów w 3D oraz skonsultować się z personelem medycznym: (1) zawężone widzenie; (2) uczucie pustki w głowie; (3) zawroty głowy; (4) mimowolne ruchy takie jak drganie mięśni; (5) zmieszanie; (6) nudności; (7) utrata świadomości; (8) drgawki; (9) skurcze; oraz/ lub (10) dezorientacja. Dzieci oraz nastolatki mogą w większym niż dorośli stopniu doświadczyć niniejszych symptomów. Rodzice powinni monitorować swoje dzieci oraz

pytać czy nie doświadczyły niniejszych symptomów.

- Oglądanie projekcji 3D może również spowodować chorobę lokomocyjną, efekty percepcyjne po, dezorientację, nadwyrężenie wzroku oraz zaburzenia stabilności postawy. Rekomendujemy o częste przerwy celem zmniejszenia potencjalnych efektów ubocznych. Jeśli twoje oczy wykazują ślady zmęczenia lub suchości lub jeśli doświadczyłeś powyższych symptomów, natychmiast zaprzestań użytkowania niniejszego urządzenia oraz zachowaj co najmniej trzydziestominutową przerwę od ustąpienia objawów do ponownego użytkowania.
- Oglądanie projekcji 3D siedząc za blisko od ekranu przed dłuższy czas może być przyczyną uszkodzenia wzroku. Idealna odległość oglądania powinna wynosić co najmniej trzy długości wysokości ekranu. Rekomendujemy o umiejscowienie poziomu oczu na wysokości ekranu.
- Oglądanie projekcji 3D podczas noszenia okularów 3D przez dłuższy czas może być przyczyną bólu głowy oraz zmęczenia. Jeśli doświadczyłeś bólu głowy, zmęczenia lub zawrotów głowy zaprzestań oglądania projekcji 3D oraz odpocznij.
- Nie należy używać okularów 3D do innych celów niż oglądanie projekcji 3D.
- Używanie okularów 3D dla innych celów (jako okulary korekcyjne, okulary przeciwsłoneczne czy gogle, itp.) może być szkodliwe dla zdrowia oraz osłabić twój wzrok.
- Oglądanie projekcji 3D u niektórych widzów może spowodować dezorientację. Zatem, NIE NALEŻY umieszczać projektora 3D blisko otwartych klatek schodowych, kabli, na balkonach, lub innych obiektach, które mogą zostać przewrócone, potrącone lub uszkodzone.

Prawo autorskie

Niniejsza publikacja, włącznie ze zdjęciami, ilustracjami oraz oprogramowaniem, jest chroniona przez międzynarodowe prawo autorskie wraz ze wszystkimi prawami zastrzeżonymi. Niniejsza publikacji oraz materiały zawarte w niej nie mogą być powielane bez uprzedniej, pisemnej zgody autora.

© Prawo autorskie 2015

Zastrzeżenie

Informacje zawarte w niniejszej publikacji mogą ulec zmianie bez uprzedzenia. Wytwórca nie posiada przedstawicielstwa lub gwarancji pozostającej w zgodzie z niniejszą zawartością oraz specyficznie zrzeka się jakichkolwiek zgłoszonych gwarancji rynkowości lub dostosowania się do jakichkolwiek szczególnych celów. Wytwórca rezerwuje sobie prawo do rewizji niniejszej publikacji oraz nakreślenia zmian w zawartości od czasu do czasu bez zobowiązania wytwórcy do powiadamiania jakichkolwiek osób o niniejszych zmianach czy rewizji.

Identyfikacja znaku handlowego

Kensington jest zarejestrowanym znakiem handlowym w Stanach Zjednoczonych ACCO Brand Corporation wraz z wydanymi rejestracjami oraz oczekującymi aplikacjami w innych krajach na świecie.

HDMI, logo HDMI oraz High-Definition Multimedia Interface to znaki handlowe lub zastrzeżone znaki handlowe firmy HDMI Licensing LLC w.

IBM jest zarejestrowanym znakiem handlowym International Business Machines, Inc. Microsoft, PowerPoint, oraz Windows są znakami handlowymi oraz zarejestrowanymi znakami handlowym Microsoft Corporation.

Adobe oraz Acrobat są znakami handlowymi oraz zarejestrowanymi znakami handlowym Adobe Systems Incorporated.

DLP, DLP Link oraz DLP logo są zarejestrowanymi znakami handlowym Texas Instruments oraz BrilliantColor™ jest znakiem handlowym Texas Instruments.

Wszystkie inne nazwy użyte w niniejszej instrukcji są potwierdzoną i niekwestionowaną własnością ich uznanych właścicieli.

Uwagi związane z przepisami i bezpieczeństwem

Ten dodatek zawiera ogólne uwagi dotyczące projektora.

Uwaga związana z FCC

Niniejsze wyposażenie zostało poddane testom, które wykazały, że spełnia ograniczenia dla urządzeń cyfrowych klasy B zgodnie z częścią 15 przepisów FCC. Ograniczenia te określono w celu zapewnienia stosownego zabezpieczenia przed szkodliwymi zakłóceniami podczas działania urządzenia w instalacjach domowych.

Niniejszy sprzęt generuje, wykorzystuje i może wypromieniowywać energię o częstotliwości radiowej oraz, jeśli nie zostanie zainstalowane i nie będzie używane zgodnie z instrukcją obsługi, może powodować szkodliwe zakłócenia komunikacji radiowej.

Nie ma jednak żadnych gwarancji, że zakłócenia nie wystąpią w danej instalacji. Jeżeli urządzenie to powoduje uciążliwe zakłócenia odbioru radia i telewizji, co można sprawdzić poprzez włączenie i wyłączenie sprzętu, użytkownik może podjąć próbę usunięcia zakłóceń poprzez jeden lub więcej następujących środków:

- Zmiana orientacji anteny odbiorczej lub przeniesienie jej w inne miejsce.
- Zwiększenie odstępów pomiędzy urządzeniem i odbiornikiem.
- Podłączenie urządzenia do gniazda zasilanego z innego obwodu niż odbiornik.
- Kontakt z dostawcą lub doświadczonym technikiem RTV w celu uzyskania pomocy.

Uwaga: Kable ekranowane

W celu utrzymania zgodności z przepisami FCC, wszystkie połączenia z innymi urządzeniami komputerowymi muszą być wykonane z wykorzystaniem kabli ekranowanych.

Przestroga

Zmiany lub modyfikacje wykonane bez wyraźnej zgody producenta, mogą spowodować pozbawienie użytkownika prawa do używania tego komputera przez Federal Communications Commission (Federalna Komisja ds. Komunikacji).

Warunki działania

Niniejsze urządzenie pozostaje w zgodności z częścią 15 zasad Federalnej Komisji Łączności. Podstawą działania są dwa warunki:

1. To urządzenie nie może powodować szkodliwych zakłóceń oraz
2. Tto urządzenie musi akceptować wszystkie odbierane zakłócenia, włącznie z zakłóceniami, które mogą powodować nieoczekiwane działanie.

Uwaga: Użytkownicy z Kanady

To urządzenie cyfrowe klasy B jest zgodne ze kanadyjskim standardem ICES-003.

Remarque à l'intention des utilisateurs canadiens

Cet appareil numérique de la classe B est conforme a la norme NMB-003 du Canada.

Deklaracja zgodności dla krajów UE

- Dyrektywa EMC 2014/30/EU
- Dyrektywa niskonapięciowa 2014/35/EU
- (Czerwony) 2014/53/EU (jeśli produkt ma funkcję RF)
- Dyrektywa RoHS 2011/65/EU

Instrukcje dotyczące usuwania



Tego urządzenia elektronicznego po zużyciu nie należy wyrzucać do śmieci. Aby zminimalizować zanieczyszczenie i zapewnić możliwie największe zabezpieczenie środowiska naturalnego, urządzenie to należy poddać recyklingowi.

Ostrzeżenie o bezpieczeństwie

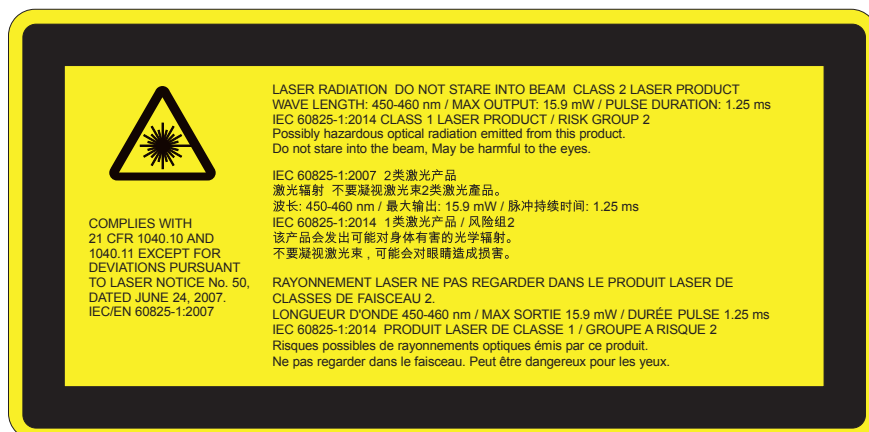

OSTRZEŻENIE

- Niniejszy produkt jest klasyfikowany jako Klasa 2 IEC 60825-1:2007 oraz jest zgodny z 21 CFR 1040.10 oraz 1040.11 oprócz zgodnym z odstępstwem do Zawiadomienia o laserach Nr. 50, datowanego na czerwiec 24, 2007. IEC 60825-1:2014:PRODUKT LASEROWY KLASY 1 – GRUPA RYZYKA 2
- Nalepka wyjaśniająca zawiera wszystkie informacje o mocy lasera.
- Niniejsze urządzenie posiada wbudowany moduł lasera klasy 4. Demontaż czy modyfikacje są bardzo niebezpieczne oraz nigdy nie powinny mieć miejsca.
- Jakikolwiek działanie lub regulacja nie wymieniona w instrukcji obsługi wiąże się z ryzykiem wystawienia na niebezpieczne dla zdrowia promieniowanie lasera.
- Nie należy otwierać lub rozłączać projektora jako że może spowodować to uszkodzenie lub wystawienie na działanie promieniowania lasera.
- Gdy projektor jest włączony nie należy wpatrywać się w wiązkę lasera. Jasne światło może spowodować stałe uszkodzenie wzroku.
- Podczas włączania projektora, upewnij się że nie ma nikogo patrzącego na obiektyw w zasięgu projektora.
- Bez następującej kontroli, regulacji oraz procedury działania może doprowadzić do uszkodzenia poprzez wystawienie na działanie promieniowania lasera.
- Adekwatne instrukcje dla przyłączenia, działania oraz utrzymania, włącznie z bezpośrednimi ostrzeżeniami dotyczącymi środków ostrożności w celu uniknięcia możliwego wystawienia na działanie lasera i drugorzędnego promieniowania w nadmiernych limitach emisji zawartych w klasie 3R.
- Niniejsze urządzenie jest urządzeniem laserowym klasy 2 zgodnie z IEC 60825-1:2007 oraz CFR 1040.10 oraz 1040.11.
- Laser klasy 2, nie należy wpatrywać się z wiązkę lasera.
- Niniejsze urządzenie posiada wbudowany moduł lasera klasy 4. Demontaż czy modyfikacje są bardzo niebezpieczne oraz nigdy nie powinny mieć miejsca.
- Jakikolwiek działanie lub regulacja nie wymieniona w instrukcji obsługi wiąże się z ryzykiem wystawienia na niebezpieczne dla zdrowia promieniowanie lasera.
- Nie należy otwierać lub rozłączać projektora jako że może spowodować to uszkodzenie lub wystawienie na działanie promieniowania lasera.
- Gdy projektor jest włączony nie należy wpatrywać się w wiązkę lasera. Jasne światło może spowodować stałe uszkodzenie wzroku.
- Bez następującej kontroli, regulacji oraz procedury działania może doprowadzić do uszkodzenia poprzez wystawienie na działanie promieniowania lasera.
- Adekwatne instrukcje dla przyłączenia, działania oraz utrzymania, włącznie z bezpośrednimi ostrzeżeniami dotyczącymi środków ostrożności w celu uniknięcia możliwego wystawienia na działanie lasera i drugorzędnego promieniowania w nadmiernych limitach emisji zawartych w klasie 3R.

Ostrzeżenie o bezpieczeństwie

WXGA



! OSTRZEŻENIE

- Niniejszy produkt jest klasyfikowany jako Klasa 2 IEC 60825-1:2007 oraz jest zgodny z 21 CFR 1040.10 oraz 1040.11 oprócz zgodnym z odstępstwem do Zawiadomienia o laserach Nr. 50, datowanego na czerwiec 24, 2007. IEC 60825-1:2014:PRODUKT LASEROWY KLASY 1 – GRUPA RYZYKA 2
- Nalepka wyjaśniająca zawiera wszystkie informacje o mocy lasera.
- Niniejsze urządzenie posiada wbudowany moduł lasera klasy 4. Demontaż czy modyfikacje są bardzo niebezpieczne oraz nigdy nie powinny mieć miejsca.
- Jakikolwiek działanie lub regulacja nie wymieniona w instrukcji obsługi wiąże się z ryzykiem wystawienia na niebezpieczne dla zdrowia promieniowanie lasera.
- Nie należy otwierać lub rozłączać projektora jako że może spowodować to uszkodzenie lub wystawienie na działanie promieniowania lasera.
- Gdy projektor jest włączony nie należy wpatrywać się w wiązkę lasera. Jasne światło może spowodować stałe uszkodzenie wzroku.
- Podczas włączania projektora, upewnij się że nie ma nikogo patrzącego na obiektyw w zasięgu projektora.
- Bez następującej kontroli, regulacji oraz procedury działania może doprowadzić do uszkodzenia poprzez wystawienie na działanie promieniowania lasera.
- Adekwatne instrukcje dla przyłączenia, działania oraz utrzymania, włącznie z bezpośrednimi ostrzeżeniami dotyczącymi środków ostrożności w celu uniknięcia możliwego wystawienia na działanie lasera i drugorzędного promieniowania w nadmiernych limitach emisji zawartych w klasie 3R.
- Niniejsze urządzenie jest urządzeniem laserowym klasy 2 zgodnie z IEC 60825-1:2007 oraz CFR 1040.10 oraz 1040.11.
- Laser klasy 3R, nie należy wpatrywać się z wiązkę lasera.
- Niniejsze urządzenie posiada wbudowany moduł lasera klasy 4. Demontaż czy modyfikacje są bardzo niebezpieczne oraz nigdy nie powinny mieć miejsca.
- Jakikolwiek działanie lub regulacja nie wymieniona w instrukcji obsługi wiąże się z ryzykiem wystawienia na niebezpieczne dla zdrowia promieniowanie lasera.
- Nie należy otwierać lub rozłączać projektora jako że może spowodować to uszkodzenie lub wystawienie na działanie promieniowania lasera.
- Gdy projektor jest włączony nie należy wpatrywać się w wiązkę lasera. Jasne światło może spowodować stałe uszkodzenie wzroku.
- Bez następującej kontroli, regulacji oraz procedury działania może doprowadzić do uszkodzenia poprzez wystawienie na działanie promieniowania lasera.
- Adekwatne instrukcje dla przyłączenia, działania oraz utrzymania, włącznie z bezpośrednimi ostrzeżeniami dotyczącymi środków ostrożności w celu uniknięcia możliwego wystawienia na działanie lasera i drugorzędного promieniowania w nadmiernych limitach emisji zawartych w klasie 3R.

WPROWADZENIE

Omówienie zawartości opakowania

Rozpakuj i sprawdź zawartość opakowania, aby upewnić się, że znajdują się w nim wszystkie wymienione poniżej części. Jeśli czegokolwiek brakuje, należy skontaktować się z najbliższym punktem serwisowym.

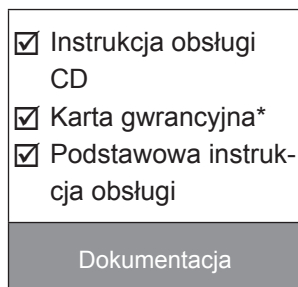
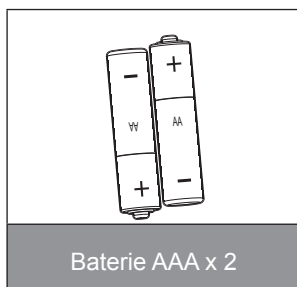
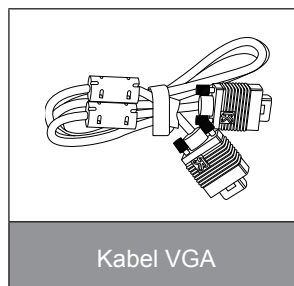
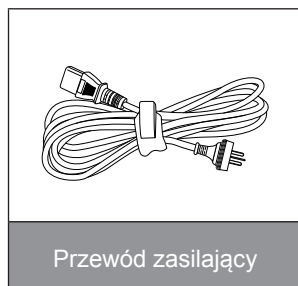
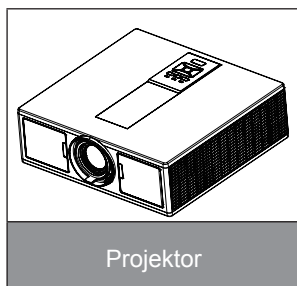

Uwaga: * Dla informacji dotyczących europejskiej gwarancji, proszę udać się do www.optomaeurope.com
Z powodu różnych zastosowań w każdym kraju, w niektórych regionach mogą być dostarczane inne akcesoria.

WPROWADZENIE

Omówienie produktu

Główny rozdział

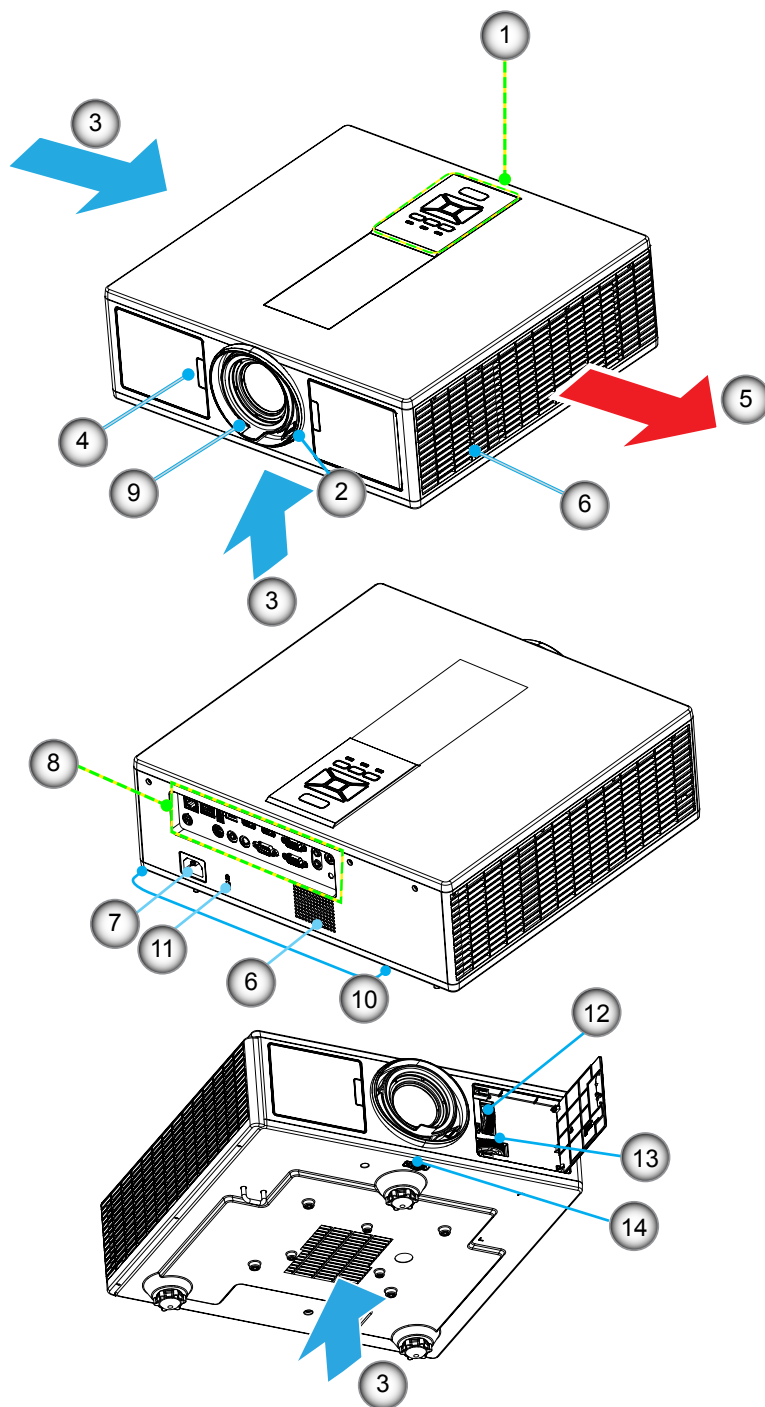

Uwaga: Nie należy blokować wejścia/wyjścia otworów wentylacyjnych.

Nie	Pozycja	Nie	Pozycja
1.	Klawiatura	8.	Połączenia wejścia/wyjścia
2.	Pierścień ostrości	9.	Obiektyw
3.	Wentylacja (wlot)	10.	Nóżka regulująca nachylenia
4.	Odbiorniki podczerwieni	11.	Slot Kensington
5.	Wentylacja (wylot)	12.	Przesunięcie obiektywu (pionowe)
6.	Głośniki	13.	Przesunięcie obiektywu (poziome)
7.	Gniazdo zasilania	14.	Blokada obiektywu

WPROWADZENIE

Panel sterowania

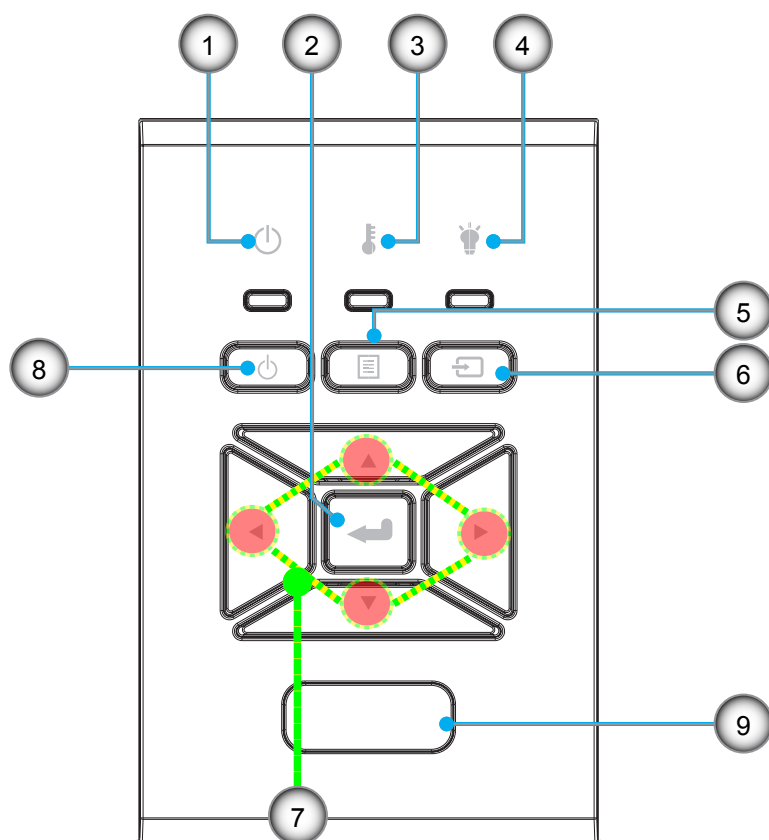

Nie	Pozycja
1.	LED Włączony/W stanie oczekiwania
2.	Enter
3.	Temp LED
4.	Lampa LED
5.	Menu

Nie	Pozycja
6.	Źródło
7.	Przyciski wyboru czterech kierunków
8.	Zasilania /czuwania przycisk
9.	Odbiorniki podczerwieni

WPROWADZENIE

Podłączanie

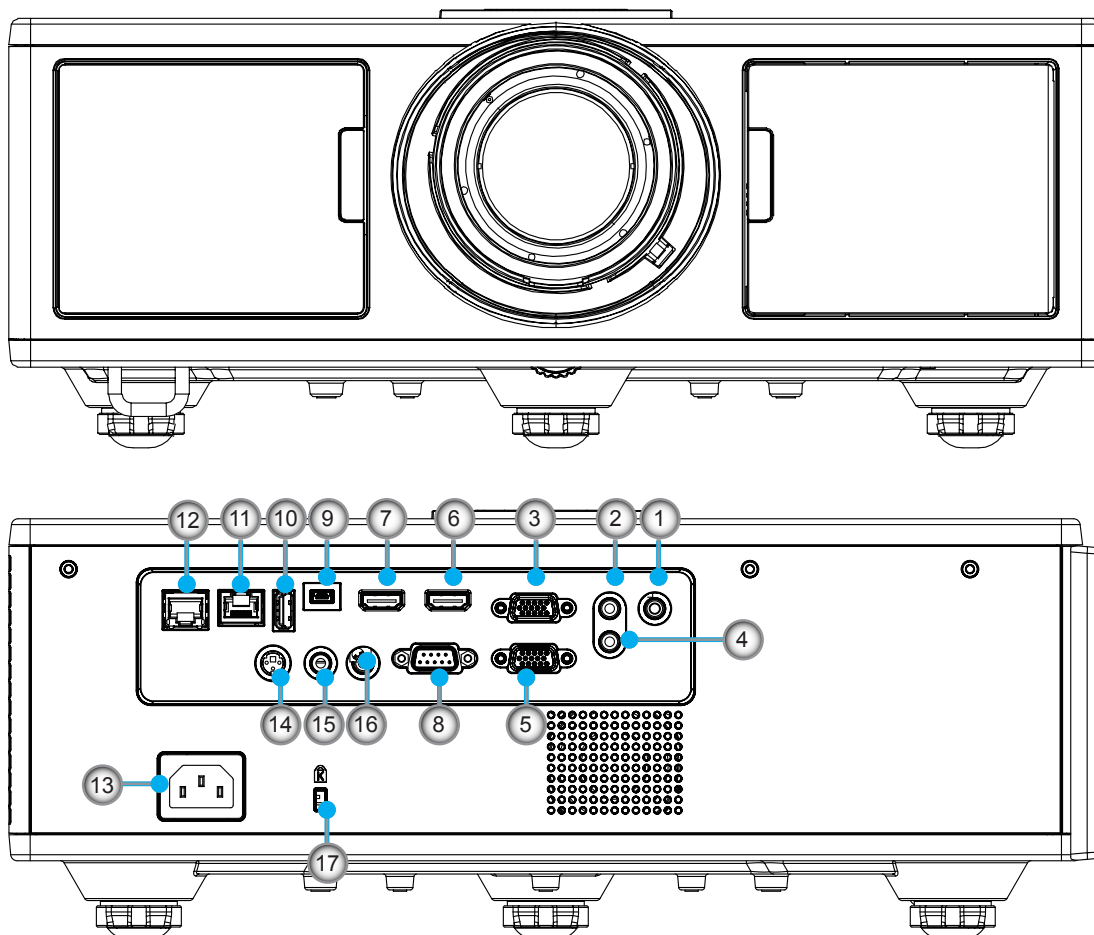

Nie	Pozycja
1.	Złącze mikrofonu
2.	Gniazdo WEJŚCIA AUDIO
3.	Złącze wejścia VGA In/YPbPr
4.	Gniazdo wyjścia audio
5.	Gniazdo wyjścia VGA
6.	Złącze HDMI 1
7.	Złącze HDMI 2/MHL
8.	Złącze RS232C
9.	Złącze mini USB-B
10.	Złącze USB o wyjściu mocy (5 V ---1,5 A)

Nie	Pozycja
11.	Złącze HDBaseT (W zależności od modelu)
12.	RJ45
13.	Gniazdo zasilania
14.	Złącze wyjścia synchronizacji 3D (5V)
15.	Przewodowe zdalne złącze
16.	Złącze wyzwalacza o mocy 12 V
17.	Slot Kensington

WPROWADZENIE

Pilot zdalnego sterowania

Nie	Pozycja
1.	Włączenie zasilania Włączanie/wyłączanie zasilania projektora.
2.	Korekcja geometryczna Wystartowanie menu korekcji geometrycznej.
3.	F1: Wzorzec testowy Wyświetl wzór testu.
4.	Tryb wyświetlania Wybiera tryb wyświetlania.
5.	Przyciski wyboru czterech kierunków Dla wyboru jednostki lub dokonania regulacji.
6.	Informacje Wyświetl informacje o projektorze.
7.	F3: Zarządzanie kolorami Wystartowanie menu zarządzania kolorami.
8.	Wybiera źródło wejściowe Wybiera sygnał wejściowy.
9.	Menu Wystartowanie menu na ekranie. Aby zakończyć wyświetlanie OSD, ponownie naciśnij „Menu”.
10.	Kontrola głośności -/+ Zwiększa/zmniejsza głośność.
11.	Zatrzymaj Zamraża wyświetlany obraz.
12.	Format Wybiera format projektora.
13.	VGA Przełączenie na źródło VGA.
14.	HDMI 1 Przełączenie na źródło HDMI 1.
15.	HDBaseT (W zależności od modelu) Przełączenie na źródło HDBaseT.
16.	3D Przełączenie na źródło 3D.
17.	Wyłączenie zasilania Выключение проектора.
18.	Menu PIP/PBP Wystartowanie menu PIP/PBP.
19.	F2: Ustawienia LAN Wystartowanie menu ustawień LAN.

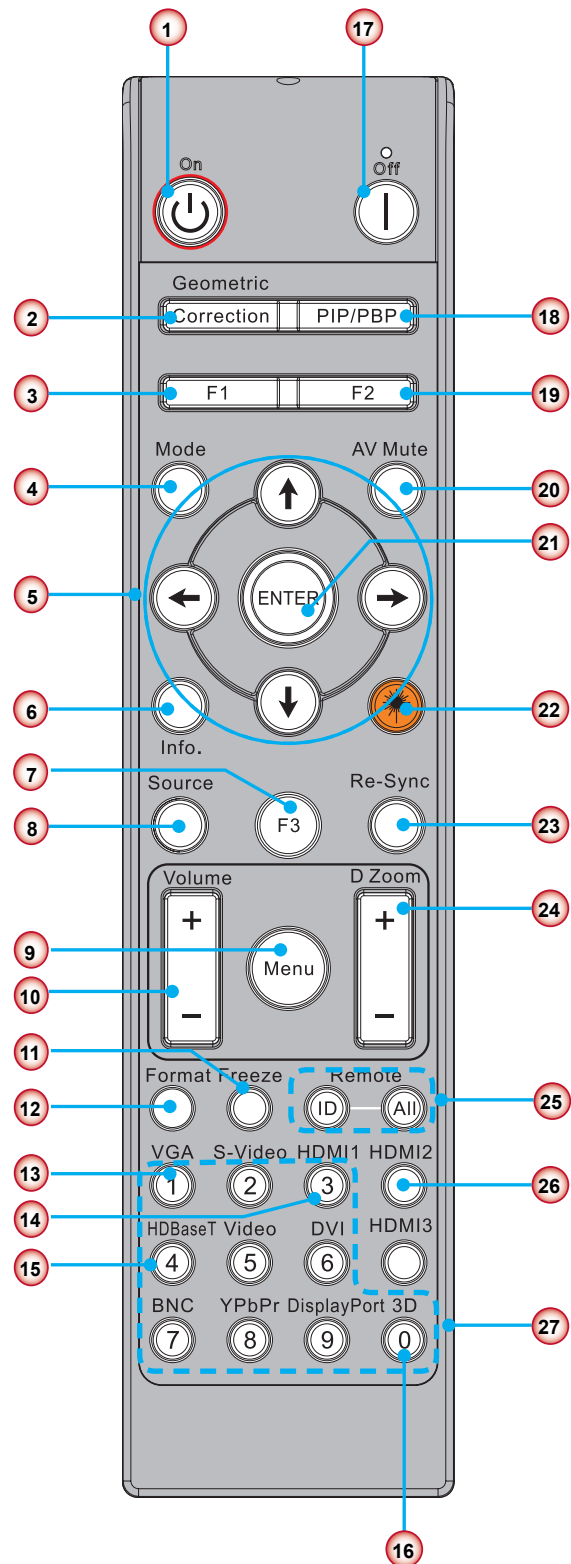

Uwaga: Niektóre klawisze nie posiadają funkcji dla modeli, które nie wspierają niniejszych opcji.

WPROWADZENIE

Nie	Pozycja
20.	Wyciszenie AV Tymczasowe wyłączenie/włączenie audio i video.
21.	Enter Potwierdzenie wyboru elementu.
22.	Laser Użyj wskaźnika lasera.
23.	Resynchronizacja Automatyczna synchronizacja projektora ze źródłem wejściowym.
24.	Zoom cyfrowy +/- Powiększanie/zmniejszanie rzucanego obrazu.
25.	Zdalne ID/Wszystko zdalne Ustawienie ID pilota.
26.	HDMI 2 Przełączanie na źródło HDMI 2.
27.	Klawiatura numeryczna (0 ~ 9) Użyj znaków numerycznych klawiatury "0 ~ 9".

USTAWIENIE ORAZ INSTALACJA

Tablica kodów IR dla informacji

	Kod klienta	32CD	
Key	Opis	Kod kluczowy	definicja przycisku drukowania
1	Wyłączenie zasilania	2E	WYŁ.
2	Włączenie zasilania	2	WŁ.
3	Menu PIP/PBP	78	PIP/PBP
4	Trapez	7	Korekcja geometryczna
5	Funkcja 2	27	F2
6	Funkcja 1	26	F1
7	Włączenie/wyłączenie menu trybu wyświetlacza	95	Tryb
8	Górny przycisk dla menu wyświetlanego na ekranie OSD gdy OSD jest włączone	C6	Górna strzałka
9	Wyciszenie AV	3	Wyciszenie AV
10	Lewy przycisk dla OSD gdy OSD jest włączone	C8	Lewa strzałka
11	Enter	C5	Enter
12	Prawy przycisk dla menu wyświetlanego na ekranie OSD gdy OSD jest włączone	C9	Prawa strzałka
13	Informacje	25	Info. (Informacje)
14	Dolny przycisk dla menu wyświetlanego na ekranie OSD gdy OSD jest włączone	C7	Dolna strzałka
15	Wyzwalacz wskaźnika lasera, naciśnij aby wyemitować laser	N/A	Laser
16	Wybór źródła wejścia gdy menu wyświetlanego na ekranie OSD jest wyłączone	18	Źródło
17	Funkcja 3	66	F3
18	Automatyczna regulacja dla fazy, podążania, rozmiaru, pozycji gdy menu wyświetlanego na ekranie OSD jest wyłączone	4	Resynchronizacja
19	Menu wyświetlane na ekranie (OSD) włączone/wyłączone.	88	Menu
20	Kontrola głośności +	9	Głośność +
21	Kontrola głośności -	0C	Głośność -
22	D Zoom +	8	D Zoom +
23	D Zoom -	0B	D Zoom -
24	Format	15	Format
25	Zatrzymaj	6	Zatrzymaj
26	Tryb 1 ~ 99	3201~ 3299	
27	Wszystko	32CD	
28	Wybór źródła wejścia VGA1	8E	1/VGA1
30	Wybór źródła wejścia HDMI1	16	3/HDMI1
31	Wybór źródła wejścia HDMI2	9B	HDMI2
32	Wybór źródła wejścia HDBasT	70	4/HDBaseT
38	Menu 3D	89	0/3D
39	HDMI3 (Dongle)	98	HDMI3
40	Funkcja 3	66	F3

USTAWIENIE ORAZ INSTALACJA

Podłączenie źródła do projektora

Podłączenie do komputera/notebooka

Uwaga:

Ze względu na różnice zastosowań w każdym kraju, w niektórych regionach mogą być dostarczane inne akcesoria.

(*) Akcesoria opcjonalne

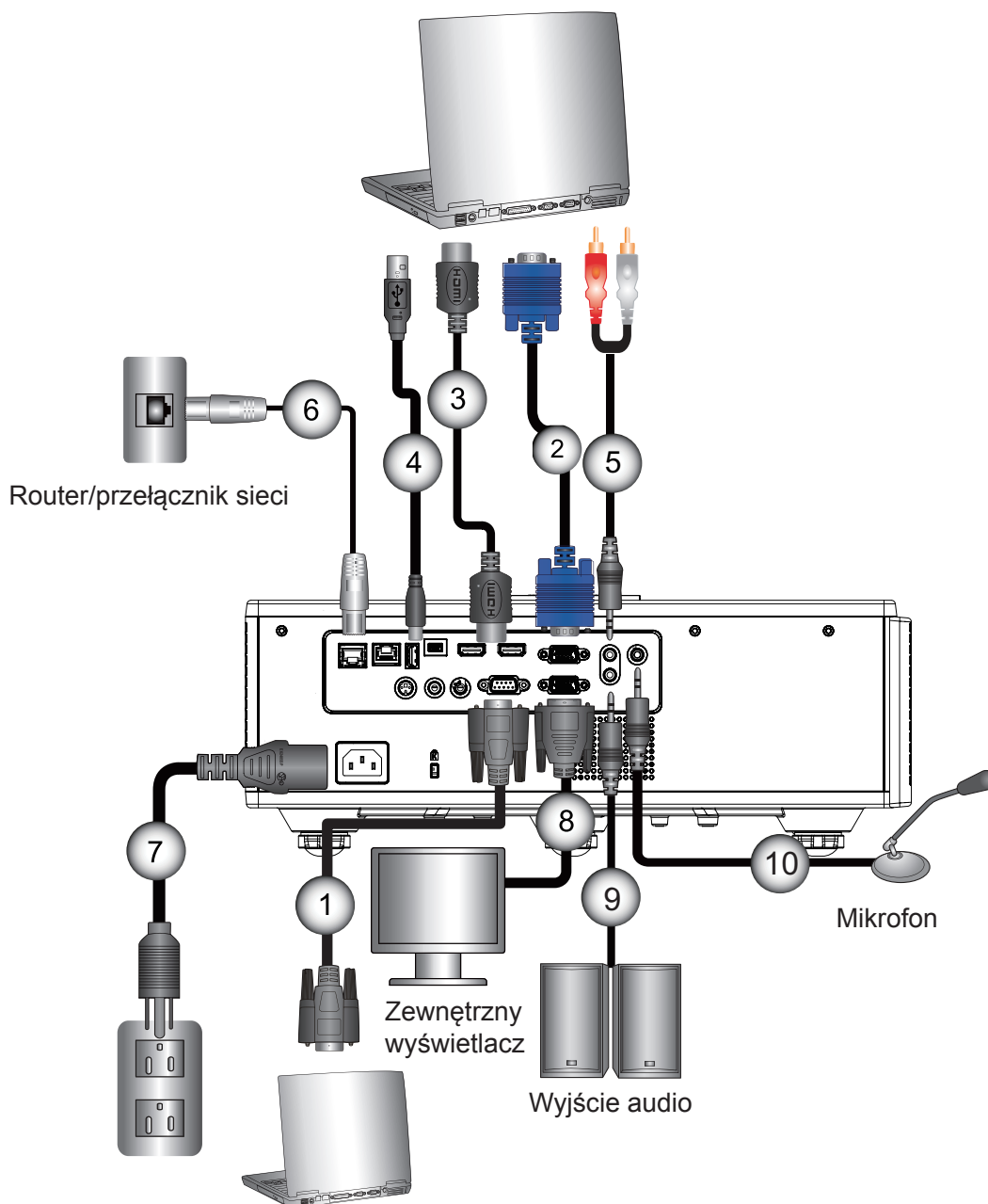

Nie	Pozycja
1.	Kabel RS232
2.	Kabel VGA
3.	Kabel HDMI
4.	Kabel USB
5.	Kabel wejściowy audio

Nie	Pozycja
6.	Kabel RJ45
7.	Kod mocy
8.	Kabel wyjściowy VGA
9.	Kabel wyjściowy audio
10.	Kabel mikrofonu

USTAWIENIE ORAZ INSTALACJA

Podłączenie do źródeł video

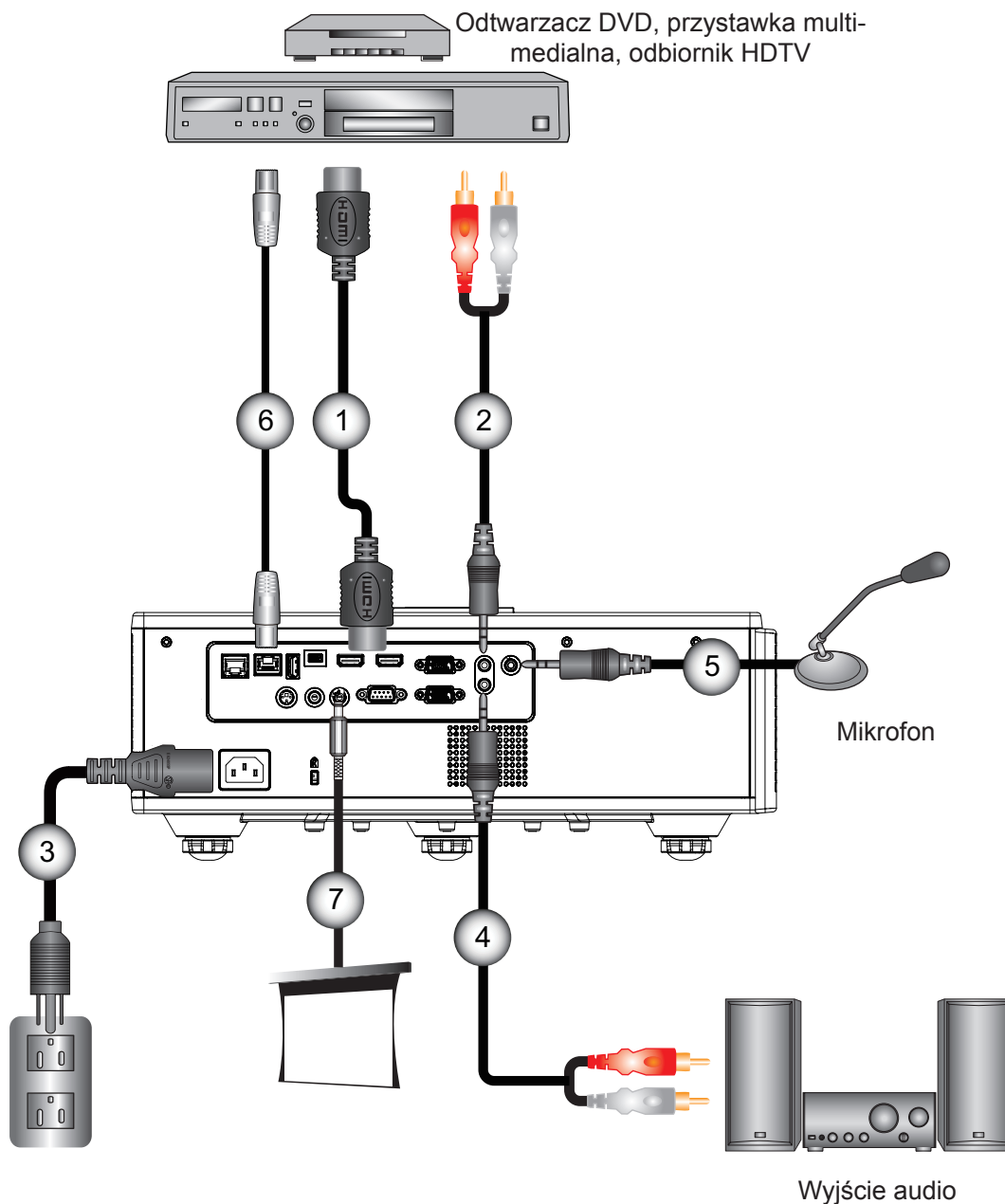

Nie	Pozycja
1.	Kabel HDMI
2.	Kabel wejściowy audio
3.	Kod mocy
4.	Kabel wyjściowy audio

Nie	Pozycja
5.	Kabel mikrofonu
6.	Kabel RJ-45 (Kabel Cat5)
7.	Złącza DC 12 V

Uwaga:

Ze względu na różnice zastosowań w każdym kraju, w niektórych regionach mogą być dostarczane inne akcesoria.

(*) Akcesoria opcjonalne

USTAWIENIE ORAZ INSTALACJA

Włączenie/Wyłączenie projektora

Włączanie zasilania projektora

1. Bezpiecznie podłącz kabel od prądu oraz kabel sygnału.cable. Po podłączeniu, dioda LED MOC/WSTRZYMANIE zmieni kolor na czerwony.
2. Włącz lampę naciskając przycisk „” zarówno na na projektorze lub na pilocie. W tym momencie, LED MOCY/WSTRZYMANIA zapali się na niebiesko. ①

Przez około 6 sekund wyświetlany będzie ekran startowy.

3. Włącz i podłącz źródło wyświetlania na ekranie (komputer, notebook, odtwarzacz video, itd). Projektor automatycznie wykryje źródło.

- ▶ Jeśli w tym samym czasie podłączyłeś kilka źródeł, wciśnij przycisk „WEJŚCIE” na panelu kontroli celem zmiany pomiędzy wejściami.

Uwaga: Gdy tryb mocy ustawiony jest na tryb oczekiwania (zużycie prądu < 0.5 W), wyjście/ Wire zdalnego/LAN zostaną zdeaktywowane gdy projektor jest w trybie oczekiwania. Wyjście audio przelotowe jest zawsze aktywna w trybie czuwania.

Kontrola HDBaseT jest zawsze wyłączona w trybie czuwania.

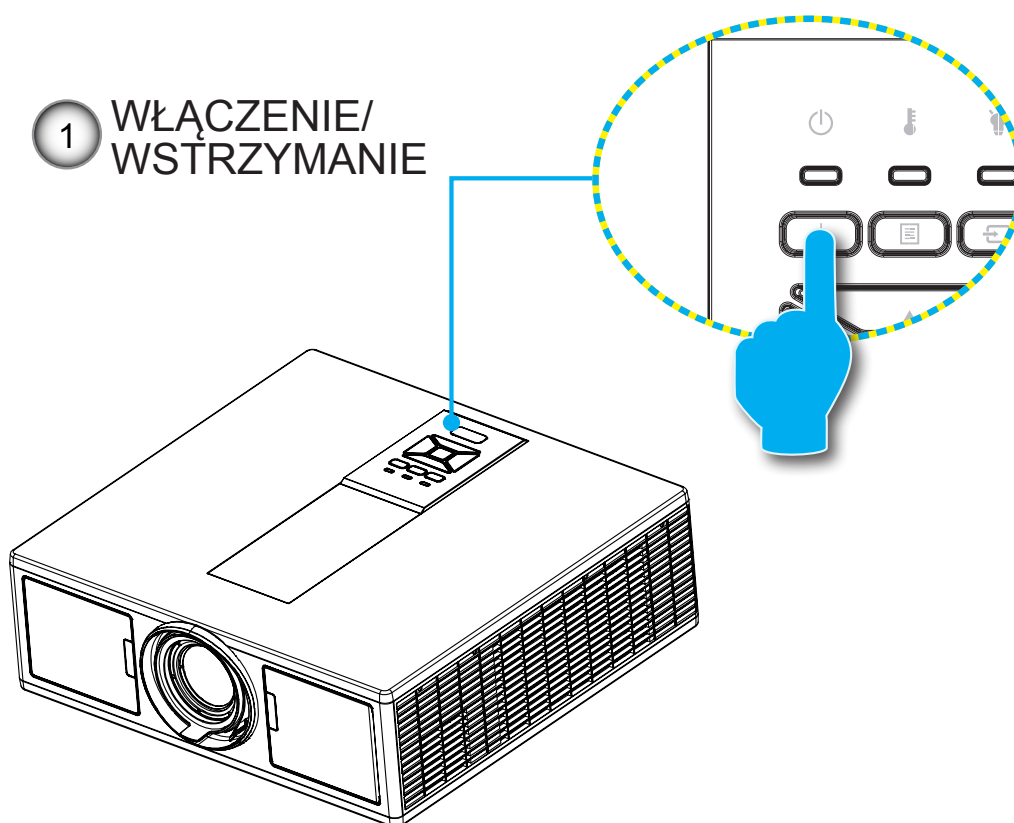



Uwaga: Najpierw należy włączyć projektor, a następnie wybrać źródła sygnałów.

USTAWIENIE ORAZ INSTALACJA

Wyłączanie projektora

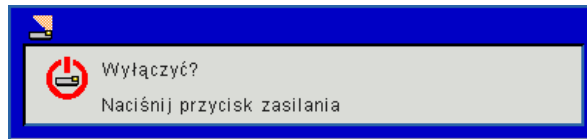
1. Wciśnij przycisk „” na pilocie zdalnego sterowania lub „Wyłącz” na panelu kontrolnym aby wyłączyć projektor. Na ekranie pojawi się następujący komunikat.



Wciśnij ponownie przycisk „” aby potwierdzić, w przeciwnym razie wiadomość zniknie po 10 sekundach. Gdy naciśniesz przycisk „” po raz drugi, wiatrak zacznie schładzać system a ten się zawiesi.

2. Wentylatory chłodzące będą kontynuować działanie przez około 4 sekundy w celu wykonania cyklu chłodzenia, a dioda MOCY/WSTRZYMANIA LED zacznie migać czerwonym światłem. Gdy dioda LED MOC/WSTRZYMANIE zacznie świecić stałym Czerwony światłem oznacza to, że projektor przeszedł do trybu wstrzymania. Aby z powrotem włączyć projektor, należy poczekać do zakończenia przez projektor cyklu chłodzenia i przejścia do trybu oczekiwania. W trybie oczekiwania, wystarczy nacisnąć przycisk „”, aby ponownie uruchomić projektor.
3. Odłącz przewód zasilający z gniazda zasilania i od projektora.



Wskaźnik ostrzeżeń

Komunikaty diod LED

Po pojawieniu się wskaźników ostrzeżenia (patrz poniżej), projektor zostanie automatycznie wyłączony:

- ❖ Wskaźnik LED “LAMPY” LED świeci się na czerwono oraz/lub wskaźnik LED “TEMPERATURA” świeci się na czerwono.
- ❖ Wskaźnik „TEMP” zapalił się na stały czerwony, wskazuje to że projektor się przegrzał. W normalnych warunkach, projektor można ponownie włączyć.
- ❖ LED “TEMP” mogota na czerwono.

Odłącz przewód zasilający od projektora, zaczekaj 30 sekund i spróbuj ponownie. Jeśli wskaźnik ostrzeżenia zaświeci się ponownie, skontaktuj się z najbliższym punktem serwisowym w celu uzyskania pomocy.

Wiadomość				
	Dioda mocy LED		Temp LED	Lampa LED
	Czerwony	Niebieski	Czerwony	Czerwony
Stan oczekiwania (Wył lan)	Wł.			
Stan oczekiwania (Lan Wł)	Wł.	Wł.		
Włączenie zasilania		Wł.		
Rozgrzewka	Miganie			
Błąd (Moc Dobra Niedobra)			Wł.	Wł.
Błąd (Awaria wentylatora)			Miganie	
Błąd (Nadmierna temperatura)			Wł.	
Błąd (Awaria LD)				Wł.

USTAWIENIE ORAZ INSTALACJA

Regulacja pozycji projektora

Podczas wyboru przyszłego położenia projektora, należy wziąć pod uwagę rozmiar i kształt twojego ekranu, położenie gniazdek oraz odległość pomiędzy projektorem a resztą wyposażenia. Podążaj za niniejszymi ogólnymi wskazówkami:

Umieść projektor na płaskiej powierzchni pod właściwym kątem do ekranu. Projektor musi się znajdować w odległości co najmniej 4,26 feet (1,30m) od ekranu projekcyjnego.projection screen.

Umieść projektor w pożądanej odległości od ekranu. Odległość od obiektywu projektora do ekranu, ustawienia zoomu oraz format wideo zdeterminują o rozmiarze obrazu projekcyjnego.

360 stopniowa, wolna orientacja

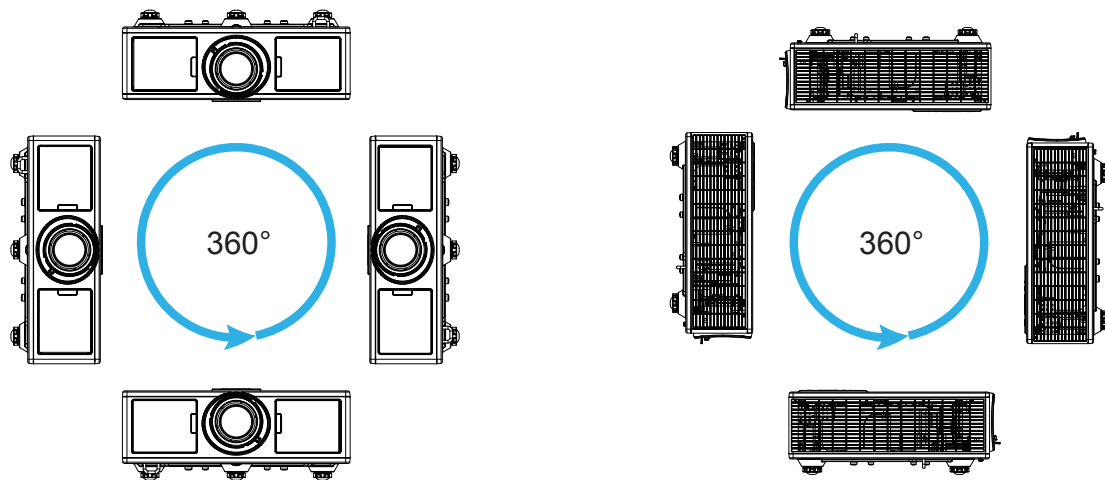

USTAWIENIE ORAZ INSTALACJA

Regulacja projektowanego obrazu

Regulacja wysokości projektora

Projektor jest wyposażony w nóżki podnoszenia, do regulacji wysokości obrazu.

1. Zlokalizuj nóżkę regulacji, pod projektorem.
2. Obróć pokrętło regulujące zgodnie z ruchem wskazówek zegara aby podnieść projektor oraz w kierunku przeciwnym aby opuścić projektor. W razie potrzeby czynność można powtórzyć z pozostałą nogą.

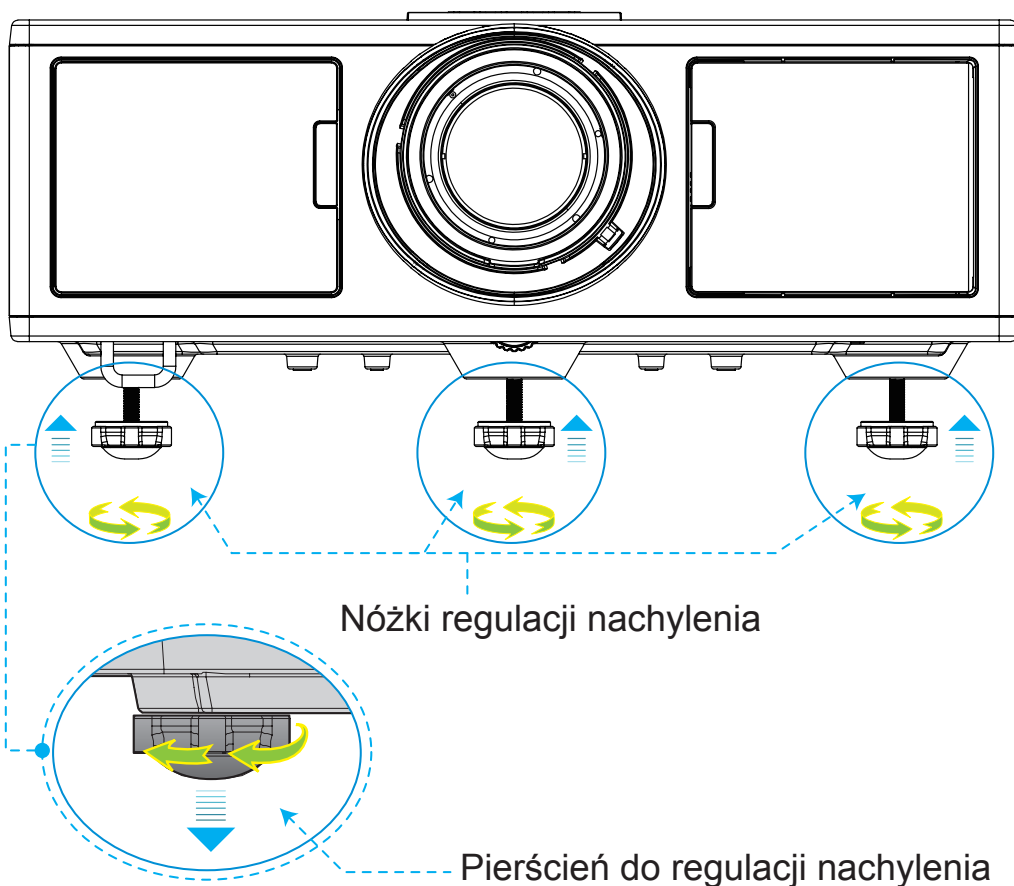

USTAWIENIE ORAZ INSTALACJA

Zoom oraz Fokus

1. Aby wyregulować rozmiar zdjęcia, przekręć pokrętło zoomu w kierunku ruchu wskazówek zegara lub w stronę przeciwną, aby zwiększyć lub zmniejszyć rozmiar obrazu projekcyjnego.
2. Aby wyregulować fokus, przekręć pokrętło zoomu w kierunku ruchu wskazówek zegara lub w stronę przeciwną aż obraz stanie się ostry i czytelny.

Projektor uzyskuje ostrość w odległości (obiektyw do ściany) od 4,27 do 25,59 stóp (1,3 ~ 7,8 metrów).

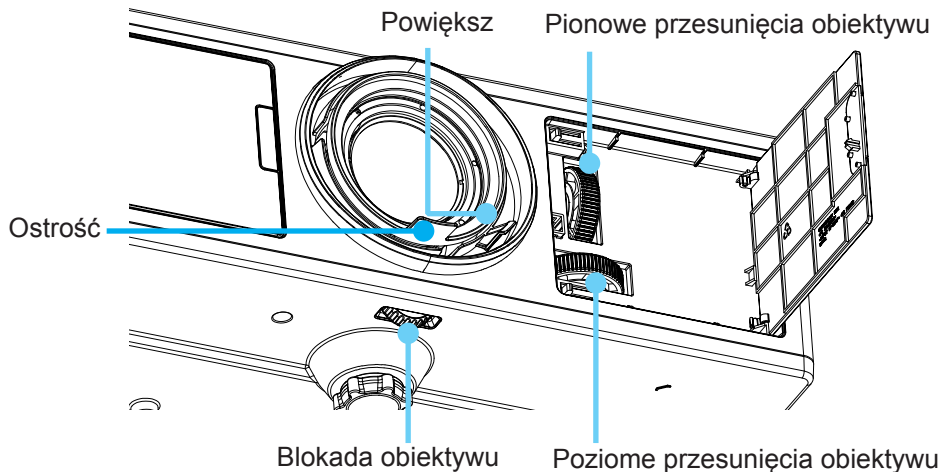

Regulacja rozmiaru projektowanego obrazu (Przekątna)

Rozmiar obrazu do projekcji od 36" do 300" (1,09 ~ 9,09 metrów).

1. Otwórz przednie drzwi projektora.
2. Odbezpiecz przesunięcia obiektywu przed wyregulować przesunięcie obiektywu.
3. Przekręć pokrętłem przesunięcia obiektywu poziomo/pionowo aby przechylić obiektyw.
4. Przekręć obiektyw w kierunku ruchu wskazówek zegara aby zablokować obiektyw.
(Gałka zmiany obiektywu nadal można obracać).
5. Zamknij przednie drzwi projektora.

Uwaga: Zawór dla przesunięcia obiektywu został zaprojektowany aby mieć kształt trójkąta regularnego, więc gdy obiektyw zostanie wyregulowany do centralnej, poziomej pozycji, obiektyw może zostać przesunięty poziomo do najwyższego punktu.

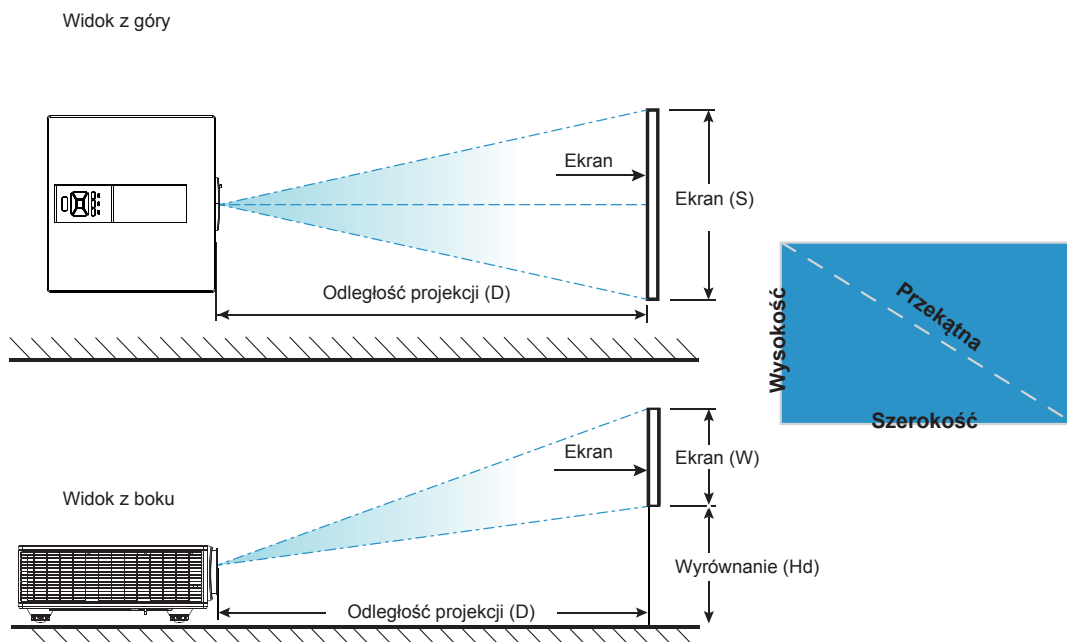

USTAWIENIE ORAZ INSTALACJA

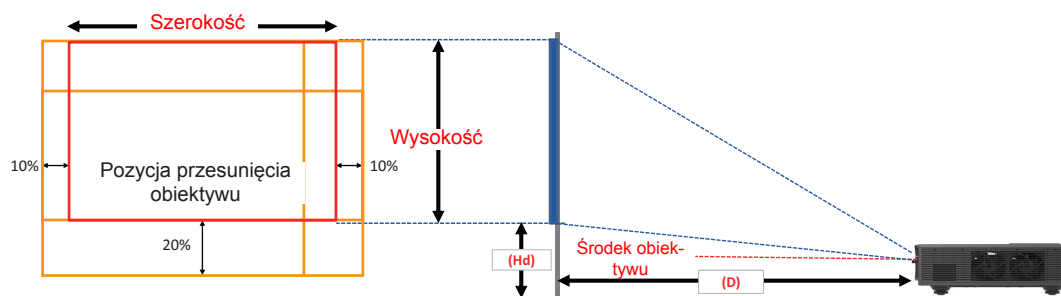

	Zasięg pionowego przesunięcia (Vs)	Zasięg poziomego przesunięcia (Hs)
XGA	10%	±10%
WXGA	20%	±10%
1080p	25%	±10%
WUXGA	20%	±10%

Margines obrazu													
	Rozmiar obrazu	Rozmiar ekranu S x W				Odległość projekcji (D)				Wyrównanie (Hd)			
	cal	cm		cal		cm		cal		cm		cal	
	Przekątna	Szerokość	Wysokość	Szerokość	Wysokość	Szerokość	Tele	Szerokość	Tele	Szerokość	Tele	Szerokość	Tele
XGA 4:3	30"	60,7	40,0	23,9	15,7	NA	120,2	NA	47,3	2,3	2,3	0,9	0,9
	100"	202,3	135,0	79,7	53,1	250,9	400,6	98,8	157,7	7,6	7,6	3,0	3,0
	150"	303,5	202,0	119,5	79,5	376,3	600,9	148,2	236,6	11,4	11,4	4,5	4,5
	200"	404,7	269,0	159,3	105,9	501,8	801,2	197,6	315,4	15,2	15,2	6,0	6,0
	250"	505,8	337,0	199,1	132,7	627,2	NA	246,9	NA	19,1	19,1	7,5	7,5
	300"	607,0	404,0	239,0	159,1	752,7	NA	296,3	NA	22,9	22,9	9,0	9,0

Margines obrazu													
	Rozmiar obrazu	Rozmiar ekranu S x W				Odległość projekcji (D)				Wyrównanie (Hd)			
	cal	cm		cal		cm		cal		cm		cal	
	Przekątna	Szerokość	Wysokość	Szerokość	Wysokość	Szerokość	Tele	Szerokość	Tele	Szerokość	Tele	Szerokość	Tele
WXGA 16:10	30"	65,0	40,0	25,6	15,7	NA	130,7	NA	51,4	10,1	10,1	4,0	4,0
	100"	215,0	135,0	84,6	53,1	270,9	432,2	106,7	170,1	33,7	33,7	13,3	13,3
	150"	323,0	202,0	127,2	79,5	407,0	649,2	160,2	255,6	50,5	50,5	19,9	19,9
	200"	431,0	269,0	169,7	105,9	543,1	866,3	213,8	341,1	67,3	67,3	26,5	26,5
	250"	539,0	337,0	212,2	132,7	679,1	NA	267,4	NA	84,1	84,1	33,1	33,1
	300"	646,0	404,0	254,3	159,1	814,0	NA	320,5	NA	101,0	101,0	39,8	39,8

USTAWIENIE ORAZ INSTALACJA

Margines obrazu													
	Rozmiar obrazu	Rozmiar ekranu S x W				Odległość projekcji (D)				Wyrównanie (Hd)			
	cal	cm		cal		cm		cal		cm		cal	
	Przekątna	Szerokość	Wyso-kość	Szerokość	Wyso-kość	Szerokość	Tele	Szerokość	Tele	Szerokość	Tele	Szerokość	Tele
1080P 16:9	36"	80,0	45,0	31,5	17,7	NA	153,6	NA	60,5	13,5	13,5	5,3	5,3
	100"	221,0	125,0	87,0	49,2	265,2	424,3	104,4	167,1	37,4	37,4	14,7	14,7
	150"	332,0	187,0	130,7	73,6	398,4	637,4	156,9	251,0	56,0	56,0	22,0	22,0
	200"	443,0	249,0	174,4	98,0	531,6	850,6	209,3	334,9	74,7	74,7	29,4	29,4
	250"	554,0	311,0	218,1	122,4	664,8	NA	261,7	NA	93,4	93,4	36,8	36,8
	300"	664,0	374,0	261,4	147,2	796,8	NA	313,7	NA	112,1	112,1	44,1	44,1









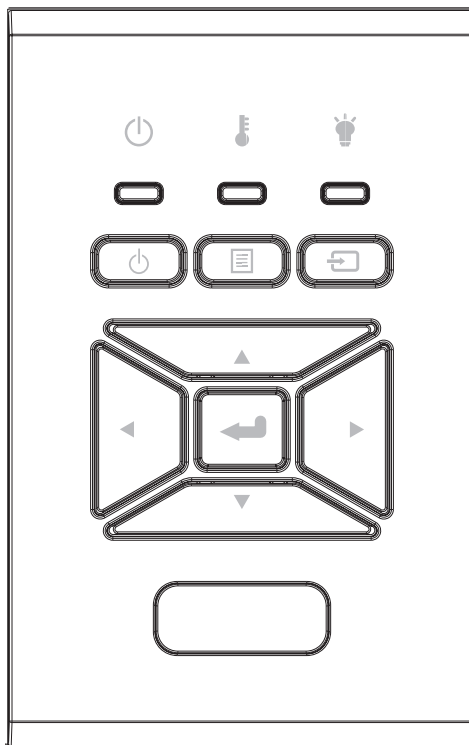

Margines obrazu													
	Rozmiar obrazu	Rozmiar ekranu S x W				Odległość projekcji (D)				Wyrównanie (Hd)			
	cal	cm		cal		cm		cal		cm		cal	
	Przekątna	Szerokość	Wyso-kość	Szerokość	Wyso-kość	Szerokość	Tele	Szerokość	Tele	Szerokość	Tele	Szerokość	Tele
WUXGA 16:10	36"	78,0	49,0	30,7	19,3	NA	149,8	NA	59,0	9,7	9,7	3,8	3,8
	100"	215,0	135,0	84,6	53,1	258,0	412,8	101,6	162,5	26,9	26,9	10,6	10,6
	150"	323,0	202,0	127,2	79,5	387,6	620,2	152,6	244,2	40,4	40,4	15,9	15,9
	200"	431,0	269,0	169,7	105,9	517,2	827,5	203,6	325,8	53,9	53,9	21,2	21,2
	250"	539,0	337,0	212,2	132,7	646,8	NA	254,6	NA	67,3	67,3	26,5	26,5
	300"	646,0	404,0	254,3	159,1	775,2	NA	305,2	NA	80,8	80,8	31,8	31,8

❖ Ta tabela pełni wyłącznie rolę odniesienia dla użytkownika.

ELEMENTY STEROWANIA UŻYTKOWNIKA

Używając panelu kontrolnego



Nazwa	Opis
Botão de alimentação 	Sprawdź informacje w części „Włączanie/wyłączanie zasilania projektora” na stronach 18-19.
Enter 	Potwierdź wybraną opcję.
WEJŚCIE 	Wybiera sygnał wejściowy
MENU 	Start menu wyświetlacza na ekranie. Aby zakończyć wyświetlanie OSD, ponownie naciśnij „MENU”.
Przyciski wyboru czterech kierunków	Użyj     do wyboru elementów lub wykonania regulacji wybranych parametrów.
LAMPA LED 	Odnosi się do wskaźnika LED statusu źródła światła projektora.
TEMP LED 	Odnosi się do wskaźnika LED statusu temperatury projektora.
LED WŁĄCZONY/W STANIE OCZEKIWANIA 	Odnosi się do wskaźnika LED statusu mocy projektora.

ELEMENTY STEROWANIA UŻYTKOWNIKA

Menu ekranowe

Projektor posiada wielojęzyczne menu ekranowe (OSD), które umożliwiają wykonanie regulacji i zmianę różnych ustawień.

Posługiwanie się projektorem

1. Aby otworzyć menu OSD, naciśnij „Menu” na pilocie zdalnego sterowania lub w bloku przycisków projektora.
2. Po wyświetleniu OSD, użyj przycisków ▲ ▼ do wyboru dowolnego elementu w menu głównym. Podczas dokonywania wyboru na określonej stronie, naciśnij ► lub „Wprowadź”, aby przejść do podmenu.
3. Użyj przycisków ▲ ▼ aby wybrać pożądaną jednostkę oraz wyreguluj ustawienia używając przycisku ◀▶.
4. Wybierz następny element do regulacji w podmenu i wyreguluj w sposób opisany powyżej.
5. Wciśnij “Enter” aby potwierdzić.
6. Aby zakończyć, ponownie naciśnij „Menu”. Menu OSD zostanie zamknięte, a projektor automatycznie zapisze nowe ustawienia.

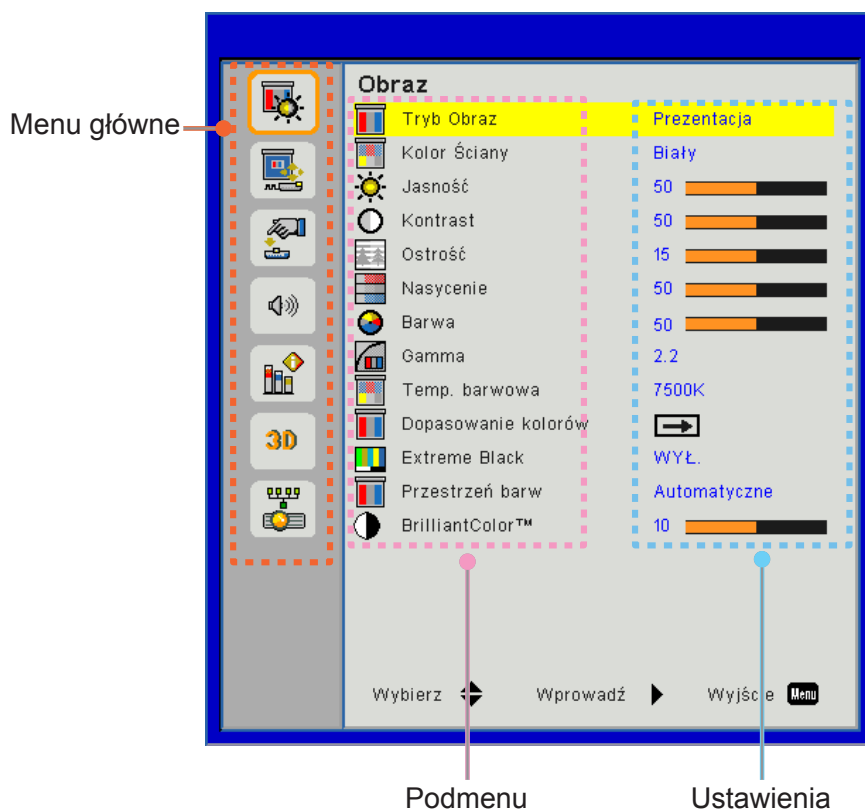

ELEMENTY STEROWANIA UŻYTKOWNIKA

Struktura

Uwaga: Proszę wziąć pod uwagę, iż menu wyświetlane na ekranie (OSD) może się różnić w zależności od typu sygnału i modelu projektora którego używasz.

Menu główne	Podmenu	Ustawienie		
Obraz	Tryb Obraz		Jasny/Prezentacja/Film/sRGB/Łączny/DICOM SIM./Użytkownik (Zmiana trybu koloru na tryb użytkownika jeśli klient zmieni ustawienia)	
	Kolor Ściany		Biały/Jasn żółt/Jasn Nieb/Różowy/Ciem ziel	
	Jasność			
	Kontrast			
	Ostrość			
	Nasycenie		(Tylko dla komponentowego sygnału VGA)	
	Barwa		(Tylko dla komponentowego sygnału VGA)	
	Gamma		Film/Grafika/1,8/2,0/2,2/2,6/Tablica/DICOM SIM	
	Temp. barwowa		5500K/6500K/7500K/8500K/9500K	
	Dopasowanie kolorów	Biały/Czerwony/ Zielony/Niebieski/ Cyjanowy/ Magenta/Żółty		Odcień/Nasycenie/Wzmocnienie
	Extreme Black			Włącz/Wyłącz
	Przestrzeń barw			Brak wejścia HDMI: Automatyczny/RGB/YUV
				Wejście HDMI: Automatyczny/RGB(0~255)/RGB(16~235)/YUV
BrilliantColor™			1~10	
Ekran	Proporcje obrazu		Automatyczny/4:3/16:9/16:10	
	Faza			
	Zegar			
	Pozycja poziom			
	Pozycja pion			
	Zoom cyfrowy			
	Projekcja			Przód/Przedni sufit/Tył/Tyłni sufit
	Korekcja geometrii		Keystone (pionowy)	
			Keystone (poziomy)	
			4 kąty	Włącz/Wyłącz
			Kolor sieci	Fioletowy/Zielony
			Skasuj	Tak/Nie
	Ustawienia PIP-PBP		Funkcja	PBP/PIP/Wyłącz
			Główne źródło	VGA/HDMI-1/HDMI-2/HDBaseT
			Źródło Sub	VGA/HDMI-1/HDMI-2/HDBaseT
			Położenie	Lewy górny/Prawy górny/Lewy dolny/Prawy dolny
		Rozmiar	Mały/Średni/Duży	
		Zamiana		

ELEMENTY STEROWANIA UŻYTKOWNIKA

Menu główne	Podmenu	Ustawienie	
Ustawienia	Język		Angielski/Niemiecki/Francuski/Włoski/Hiszpański/Polski/Szwedzki/Holenderski/Portugalski/Japoński/Chiński tradycyjny/Chiński uproszczony/Koreański/Rosyjski/Arabski/Norweski/Turecki/Duński/Fiński/Grecki/Węgierski/Czeski/Rumuński/Tajlandzki/Farski/Wietnamski/Indonezyjski/Słowacki
	Położenie menu		Lewy górny, Prawy górny, Środek, Lewy dolny, Prawy dolny
	VGA OUT (Gotowość)		Wyłącz/Włącz
	LAN (TRYB GOTOWOŚCI)		Wyłącz/Włącz
	Wzorzec testowy		Brak/Siatka/Biały
	Włącz przy zasilaniu		Włącz/Wyłącz
	Włącz przy sygnale		Włącz/Wyłącz
	Reset do ustawien fabrycznych		Tak/Nie
Głośność	Głośnik		Włącz/Wyłącz
	Audio Wyjście		Włącz/Wyłącz
	Mikrofon		Włącz/Wyłącz
	Wyciażenie		Włącz/Wyłącz
	Głośność		
	Głośność mikrofonu		
	EQ		

ELEMENTY STEROWANIA UŻYTKOWNIKA

Menu główne	Podmenu	Ustawienie		
Opcje	Logo		Domyślny/ Użytkownik	
	Przechwytywanie obrazu			
	Auto. wyb. Źródła		Włącz/Wyłącz	
	Wejście		VGA, HDMI-1, HDMI-2, HDBaseT	
	Auto wyłączenie (Min.)			
	Wyłącznik czasowy (Min.)			
	Ustawienia SSI			Zużyte godziny SSI (Normalne)
				Zużyte godziny SSI (Eko)
		Tryb mocy SSI		Normalne, EKO
	Duża wysokość	Włącz/Wyłącz		[Domyślny wyłączony]
	Opcjonalne ustawienia filtra	Zainstalowany opcjonalny filtr		Tak/Nie
		Ilość godzin użycia filtr		Tylko do odczytu
		Przypomnienie o filtrze		
		Przypomnienie o czyszczeniu		Tak/Nie
	Zabezpieczenia	Zabezpieczenia		Włącz/Wyłącz
		Timer zabezpieczający		Miesiąc/Dzień/Godzina
		Zmień hasło		
	Ustawienia pilota	Funkcje IR		Włącz/Wyłącz
		Kod zdalny		00 ~ 99
	Kontroler HDBaseT	Automatyczne HDBaseT		
	Moduł PIP-PBP			Wersja
				HDMI EQ
				Skasuj
				Aktualizacja USB
	Ukryj informacje	Włącz/Wyłącz		
	Informacje			Nazwa modelu
				SNID
				Źródło (Główne źródło/Pod źródło)
				Częstotliwość głównego źródła
				Częstotliwość pod źródła
				Wersja SW (DDP/MCU/LAN)
				Współcz. Kształtu
			Godziny SSI (Normalne/Eko)	
			Adres IP	
			Status sieci	
			Kod zdalny	
			Zdalny kod (Aktywny)	

ELEMENTY STEROWANIA UŻYTKOWNIKA

Menu główne	Podmenu	Ustawienie		
3D	3D		Automatyczne/Włącza	
	Odwrócenie 3D		Włącz/Wyłącz	
	Format 3D			Frame Packing
				Side-by-Side (Half)
				Top and Bottom
				Frame Sequential
				Field Sequential
1080p @ 24			96 Hz/144 Hz	
Sieć	Status			
	Klient DHCP		Włącz/Wyłącz	
	Adres IP			
	Maska podsieci			
	Brama			
	DNS			
	Zapisz			
	Adres MAC			
	Nazwa grupy			
	Nazwa projektora			
	Lokalizacja			
	Kontakt			

ELEMENTY STEROWANIA UŻYTKOWNIKA

Obraz

Tryb Obraz

Dostępnych jest wiele wstępnych ustawień fabrycznych, zoptymalizowanych dla różnych typów obrazów. Aby wybrać odpowiednią pozycję, należy użyć przycisku ◀ lub ▶.

- Jasny: Dla optymalizacji jasności.
- Prezentacja: Dla prezentacji na spotkaniach.
- Film: Dla odtworzenia zawartości wideo.
- sRGB: Dla zawartości gry.
- Scalanie: Dla aplikacji scalania.
- DICOM Sim:
- Użytkownika: zapamiętanie ustawień użytkownika.

Kolor Ściany

Użyj niniejszej funkcji aby zoptymalizować obraz ekranu wedle koloru ściany. Możesz wybrać z „Biały”, „Jasno żółty”, „Jasno niebieski”, „Różowy”, oraz „Ciemno zielony”.

Jasność

Regulacja jasności obrazu.

- Wciśnij przycisk ◀ aby przyciemnić obraz.
- Wciśnij przycisk ▶ aby wyjaśnić obraz.

Kontrast

Kontrast steruje zróżnicowaniem pomiędzy najjaśniejszymi i najciemniejszymi obszarami obrazu. Regulacja kontrastu zmienia nasycenie czerni i bieli w obrazie.

- Wciśnij przycisk ◀ aby zmniejszyć kontrast.
- Wciśnij przycisk ▶ aby zwiększyć kontrast.

Ostrość

Regulacja ostrości obrazu.

- Wciśnij przycisk ◀ aby zmniejszyć ostrość.
- Wciśnij przycisk ▶ aby zwiększyć ostrość.

Uwaga: Funkcje „Ostrość”, „Nasycenie” lub „Odcień” są obsługiwane wyłącznie w trybie Video.

ELEMENTY STEROWANIA UŻYTKOWNIKA

Nasycenie

Zmiana obrazu video z czarno-białego do całkowicie nasyconych kolorów.

- Wciśnij przycisk ◀ aby zmniejszyć ilość nasycenia w obrazie.
- Wciśnij przycisk ▶ aby zwiększyć ilość nasycenia w obrazie.

Uwaga: *Nasycenie jest tylko obsługiwane dla źródła VGA(480i/480p 576i/675p 720P 1080i/1080p)*

Barwa

Regulacja balansu kolorów czerwonego i zielonego.

- Wciśnij przycisk ◀ aby zwiększyć ilość zielonego na obrazie.
- Wciśnij przycisk ▶ aby zmniejszyć ilość czerwonego na obrazie.

Uwaga: *Odcienie są tylko obsługiwane dla źródła VGA (480i/480p 576i/675p 720P 1080i/1080p)*

Gamma

Pozwala ci to na regulację wartości gamma aby uzyskać lepszy kontrast obrazu dla wejścia.

Temp. barwowa

Pozwala ci to na regulację temperatury obrazu. Przy wyższych temperaturach ekran wygląda zimniej, a przy niższych cieplej.

Dopasowanie kolorów

Użyj niniejszych ustawień dla zaawansowanych regulacji indywidualnych kolorów - czerwony, zielony, niebieski, cyjan, magenta, żółty oraz biały.

Extreme Black

Użyj niniejszej funkcji aby wzmocnić współczynnik kontrastu.

Przestrzeń barw

Wybierz odpowiedni typ matrycy kolorów spośród AUTO, RGB, RGB (0 - 255), RGB (16 - 235) lub YUV.

Uwaga: „RGB (0 - 255)” oraz „RGB (16 - 235)” są jedynymi obsługiwanyimi źródłami dla HDMI.

BrilliantColor™

Niniejsza ustawialna jednostka wykorzystuje algorytm przetwarzania nowego koloru oraz wzmocnienia mające na celu zapewnienie większej jasności podczas dostarczania prawdziwszego i bardziej żywego koloru na zdjęciach.

ELEMENTY STEROWANIA UŻYTKOWNIKA

Ekran

Proporcje obrazu

- Automatyczny: Utrzymuje obraz o oryginalnym współczynniku szerokości-wysokości oraz maksymalizuje obraz tak, aby pasował do natywnych poziomych lub pionowych pikseli.
- 4:3: Obraz zostanie zeskalowany aby pasował do ekranu oraz zostanie wyświetlony z współczynnikiem 4:3.
- 16:9: Obraz zostanie zeskalowany aby pasował do szerokości ekranu oraz wysokości wyregulowanej do wyświetlania obrazu przez użyciu współczynnika 16:9.
- 16:10: Obraz zostanie zeskalowany aby pasował do szerokości ekranu oraz wysokości wyregulowanej do wyświetlania obrazu przez użyciu współczynnika 16:10.

Faza

Synchronizuje taktowanie sygnału wyświetlania karty graficznej. Użyj tej funkcji do poprawienia niestabilnego lub migającego obrazu.

Uwaga: Faza, Zegar, Pozycja pozioma, regulacja położenia V. obsługuje tylko VGA graficznych.

Zegar

Wyreguluj aby otrzymać optymalny obraz gdzie jest pionowy płomyk na obrazie.

Pozycja poziom

- Wciśnij przycisk ◀ aby przesunąć obraz w lewo.
- Wciśnij przycisk ▶ aby przesunąć obraz w prawo.

Pozycja pion

- Wciśnij przycisk ◀ aby przesunąć obraz w dół.
- Wciśnij przycisk ▶ aby przesunąć obraz w górę.

Zoom cyfrowy

- Wciśnij przycisk ◀ aby zredukować rozmiar obrazu.
- Wciśnij przycisk ▶ aby powiększyć obraz na wyświetlanym ekranie.

Projekcja

- Przód: Obraz jest wyświetlony prosto na ekranie.
- Prz. suf: Niniejszy wybór jest domyślny. w tym trybie obraz jest obrócony w pionie.
- Tył: w tym trybie obraz jest odwrócony.
- Tył suf.: w tym trybie obraz jest odwrócony i obrócony w pionie.

Korekcja geometrii

- Keystone poziomy
Wciśnij przyciski ◀ lub ▶ aby wyregulować poziome zniekształcenie obrazu. Jeśli obraz ma kształt trapezoidalny, opcja ta pomoże w przywróceniu kształtu prostokątnego.
- Keystone pionowy
Wciśnij przyciski ◀ lub ▶ aby wyregulować pionowe zniekształcenie. Jeśli obraz ma kształt trapezoidalny, opcja ta pomoże w przywróceniu kształtu prostokątnego.
- 4 kąty
Reguluje 4 kąty obrazu piksel po pikselu celem nadania obrazowi prostokątnego kształtu.
- Kolor siatki
Ustawia kolor siatki funkcji korekcji 4 kątów.
- Skasuj
Ustawia do wartości domyślnych klawiaturę Poz/Pio oraz parametry 4 kątów.

ELEMENTY STEROWANIA UŻYTKOWNIKA

Ustawienia PIP-PBP

- Funkcja: Aby odblokować/zablokować funkcję PIP/PBP.
- Główne źródło: Aby ustawić główne źródło PIP/PBP.
- Pod źródło: Aby ustawić pod źródło PIP/PBP.
- Położenie: Aby ustawić położenie pod źródła PIP.
- Rozmiar: Aby ustawić rozmiar pod źródła PIP.
- Zamiana: Aby zmieniać pomiędzy źródłem/pod źródłem PIP/PBP.

Niektóre kombinacje źródeł/sygnalów mogą nie być kompatybilne z funkcją PIP/PBP. Proszę odnieść się do poniższej tabeli:

Matrix	HDMI-1	HDMI-2	HDBaseT	VGA
HDMI-1	-	V	-	V
HDMI-2	V	-	V	V
HDBaseT	-	V	-	V
VGA	V	V	V	-

1. Gdy szerokość pasma w obu źródłach została ustawiona za wysoko, mogą pojawić się migoczące linie, proszę spróbować zredukować częstotliwość.
2. Nakładanie się klatek może wystąpić w przypadku różnicy pomiędzy częstotliwością wyświetlania klatek głównego oraz pod obrazu, proszę spróbować dopasować częstotliwość wyświetlania klatek dla każdego wejścia.

ELEMENTY STEROWANIA UŻYTKOWNIKA

Ustawienia

Język

Wybór wielojęzycznego menu OSD. Naciśnij przycisk ◀ lub ▶ w celu przejścia do podmenu, a następnie użyj przycisku ▲ lub ▼ w celu wyboru preferowanego języka. Wciśnij ▶ na pilocie aby dokończyć wyboru.



Położenie menu

Wybór położenia menu na wyświetlanym ekranie.

VAG Out (Gotowość)

Wybierz „Włącz” aby odblokować złącze VGA OUT.

LAN (TRYB GOTOWOŚCI)

Wybierz „Włącz” aby odblokować złącze LAN. Wybierz „Wyłącz” aby zablokować połączenie LAN.

Wzorzec Testowy

Wyświetl wzór testu.

Włącz przy zasilaniu

Wybierz „Włącz” aby aktywować bezpośredni tryb mocy. Wybierz „Wł”, aby uaktywnić tryb Bezp. Włączenie. Projektor zostanie włączony automatycznie po dostarczeniu zasilania prądem zmiennym, bez naciskania przycisku ⏏ w panelu sterowania projektora lub na pilocie zdalnego sterowania.

Włącz przy sygnale

Jeśli włącznik jest ustawiony na włączony, projektor zbudzi się automatycznie z trybu oczekiwania jeśli źródło wejścia jest zmienione z nieaktywnego na aktywny.

Reset do ustawień fabrycznych

Wybierz „Tak” aby powrócić do parametrów w każdym z menu z ustawień fabrycznych..

ELEMENTY STEROWANIA UŻYTKOWNIKA

Głośność

Głośnik

- Wybierz „Włącz” aby odblokować głośniki.
- Wybierz „Wyłącz” aby zablokować głośniki.

Audio Wyjście

- Wybierz „Włącz” aby odblokować funkcję wykreślenia.
- Wybierz „Wyłącz” aby zablokować funkcję wykreślenia.

Mikrofon

- Wybierz „Włącz” aby odblokować mikrofon.
- Wybierz „Wyłącz” aby zablokować mikrofon.

Wyciszenie

- Wybierz „Włącz” aby włączyć mutowanie.
- Wybierz „Wyłącz” aby wyłączyć mutowanie.

Głośność

- Wciśnij przycisk ◀ aby zmniejszyć głośność.
- Wciśnij przycisk ▶ aby zwiększyć głośność.

Głośność mikrofonu

- Wciśnij przycisk ◀ aby zmniejszyć głośność mikrofonu.
- Wciśnij przycisk ▶ aby zwiększyć głośność mikrofonu.

EQ

Ustaw wartości dźwięku EQ.

ELEMENTY STEROWANIA UŻYTKOWNIKA

Opcje

Logo

Użyj niniejszej funkcji aby ustawić pożądany ekran startowy. Jeśli zmiany zostały wprowadzone, naborą one mocy następnym razem po włączeniu projektora.

- Domyślne: Domyślny ekran startowy.
- Użytkownika: Użycie zapamiętanego obrazu z funkcji „Przechwytywanie obrazu”.

Przechwytywanie obrazu

Naciśnij przycisk ►, aby natychmiast przechwycić zdjęcie obrazu aktualnie wyświetlanego na ekranie.

Uwaga:

Funkcja „Przechwytywanie obrazu” nie jest dostępna przy czym trybie 3D.

Przed aktywacją niniejszej funkcji, rekomendowane jest ustawienie Współczynnika Kształtu na „Automatyczny”.

Auto. wyb. Źródła

- Włącz: Projektor będzie poszukiwał innych sygnałów jeśli bieżący sygnał się zagubi.
- Wyłącz: Projektor wyszuka wyłącznie bieżące połączenie wejścia.

Wejście

Naciśnij przycisk ► aby odblokować/zablokować Źródła wejścia. Projektor nie będzie wyszukiwał wejść które nie zostały wybrane.

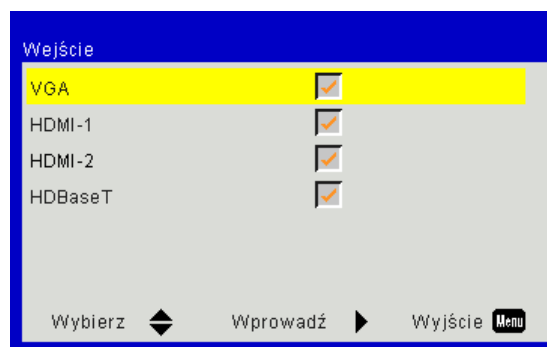

Auto wyłączenie (Min)

Ustawia odliczanie czasu do automatycznego wyłączenia. Licznik rozpoczyna odliczanie, przy braku wprowadzonego sygnału do wejścia projektora. Po zakończeniu odliczania, projektor wyłączy się automatycznie (w minutach).

Wyłącznik czasowy (Min.)

Ustawia odliczanie czasu do automatycznego wyłączenia. Licznik rozpoczyna odliczanie, z lub bez sygnału do wejścia projektora. Po zakończeniu odliczania, projektor wyłączy się automatycznie (w minutach).

Ustawienia SSI

- Zużyte godziny SSI (Normalne)
Licznik czasu projekcji trybu normalnego.
- Zużyte godziny SSI (EKO)
Licznik czasu projekcji trybu ECO.
- Tryb mocy SSI:
Normalny: Tryb normalny.
EKO: Użyj niniejszej funkcji aby przyciemnić SSI projektora, co obniża zużycie energii i wydłuża żywotność SSI.

ELEMENTY STEROWANIA UŻYTKOWNIKA

Duża wysokość

- **Włącz:** działanie wbudowanego wentylatora z dużą prędkością. Wybierz niniejszą opcję gdy używasz projektora na wysokościach powyżej 2500 stóp/762 metrów lub wyżej.
- **Wyłącz:** Wbudowane wiatraki zaczną automatycznie działać w zależności od wewnętrznej temperatury.

Opcjonalne ustawienia filtra

- Zainstalowany opcjonalny filtr: Filtr jest zainstalowany lub nie.
- Ilość godzin użycia filtra: Godziny filtra, które zostały zużyte.
- Filtry Przypomnij (godz): Ustaw przypomniacz czasowy filtra.
- Przypomnienie o czyszczeniu: Wybierz „Tak” aby zresetować godziny użytkowania filtra kurzu na liczniku po zastąpieniu lub wyczyszczeniu filtra.

Zabezpieczenia

- **Zabezpieczenia:** Wybierz „Włącz”, aby używać sprawdzania zabezpieczenia przy włączaniu projektora. Wybierz „Wyłącz” aby móc włączać projektor bez konieczności podawania hasła.
- **Timer zabezpieczający**
Użyj tej funkcji aby ustawić jak długo (Miesiąc/Dzień/Godzina) projektor będzie używany. Gdy dany czas upłynie zostaniesz poproszony aby wprowadzić ponownie hasło.
- **Zmień hasło**
Po raz pierwszy:
 1. Naciśnij „←”, aby ustawić hasło.
 2. Hasło musi zawierać 6 numerów.
 3. Użyj przycisków numerycznych pilota zdalnego sterowania do wprowadzenia nowego hasła, a następnie naciśnij przycisk „←” w celu potwierdzenia hasła.
Zmień hasło:
 1. Naciśnij „←”, aby wprowadzić stare hasło.
 2. Użyj przycisku numerycznego do wprowadzenia aktualnego hasła, a następnie naciśnij „←” w celu potwierdzenia.
 3. Wprowadź nowe hasło (długość 6 cyfry) przyciskami numerycznymi pilota zdalnego sterowania, a następnie naciśnij „←” w celu potwierdzenia.
 4. Wprowadź ponownie nowe hasło i w celu potwierdzenia naciśnij „←”.
- Po 3 krotnym wprowadzeniu nieprawidłowego hasła, projektor wyłączy się automatycznie.
- Jeśli zapomniałeś hasła, proszę skontaktować się ze sprzedawcą po pomoc.

Uwaga:

Domyślna wartość kodu hasła wynosi „000000” (pierwsze użycie).

Zawsze przechowuj hasło w swoich dokumentach. Jeśli hasło zostanie zapomniane lub zaginie, proszę skontaktować się z lokalnym, autoryzowanym punktem serwisowym.

ELEMENTY STEROWANIA UŻYTKOWNIKA

Ustawienia pilota

- Funkcje IR: Gdy funkcja jest “Wyłączona”, projektor nie może być obsługiwany za pomocą pilota.
- Zdalny kod: 00 ~ 99, kod domyślny (wspólny kod): 00

Uwaga:

Jak ustawić pilot do zdalnego kodu.

1. Wciśnij przycisk „ID” przez 5 sekund

2. Wciśnij przycisk numeracji na pilocie (XX)

Na przykład, jeśli użytkownik chciałby ustawić pilot aby odwzorował wartość 2 ustawienia kodu, wciśnij przycisk ID przez 5 sekund a następnie wciśnij 02.

Kontroler HDBaseT

Projektor automatycznie wykryje sygnał z dołączonego transmitera HDBaseT. Wybierz “HDBaseT” aby aktywować bezpośredni tryb mocy.

Moduł PIP-PBP

- Wersja: Pokazuje wersję oprogramowania modułu PIP-PBP.
- Zerowanie: Zeruje moduł PIP-PBP.
- Aktualizacja USB: Aktualizuje oprogramowanie modułu PIP-PBP.
- HDMI EQ: Ustawia wartość EQ modułu PIP-PBP portu HDMI.

Ukryj informacje

- Włącz: Wybierz „Włącz” aby ukryć wiadomość informacyjną.
- Wyłącz: Wybierz „Wyłącz” aby ukazać wiadomość „informacja”.

Informacje

Wyświetla na ekranie informacje projektora dla nazwy modelu, SNID, źródła, częstotliwości, wersji oprogramowania, proporcji obrazu, godzin SSI, adresu IP oraz statusu sieci.

ELEMENTY STEROWANIA UŻYTKOWNIKA

3D

3D

Automatyczny: Po wykryciu sygnału identyfikacyjnego HDMI 1.4a 3D, obraz 3D zostanie wybrany automatycznie.

- Wybierz „Włącz” aby odblokować funkcję 3D.
- Wybierz "Auto" aby automatycznie wykryć sygnał 3D.

Odwrócenie 3D

Jeżeli widzisz oddzielny lub nakładający się obraz podczas noszenia okularów DLP 3D, możesz potrzebować wykonać „Odwróć” aby uzyskać najlepsze dopasowanie sekwencji obrazu lewy/prawy w celu uzyskania poprawnego obrazu.

Format 3D

Użyj niniejszej funkcji aby wybrać format 3D. Opcje są następujące: „Frame Packing”, „Side-by-Side (Half)”, „Top and Bottom”, „Frame Sequential”.

1080p@24

Użyj niniejszej cechy aby wybrać odświeżoną częstotliwość 96 lub 144 Hz używając okularów 3D w opakowaniu ramy 1080p@24.

ELEMENTY STEROWANIA UŻYTKOWNIKA

LAN

Status

Wyświetlanie stanu połączenia sieciowego.

DHCP

Konfiguracja ustawień DHCP.

- **Włącz:** Wybierz „Włącz” aby pozwolić projektorowi na uzyskanie automatycznie adresu IP z twojej sieci.
- **Wyłącz:** Wybierz „Wyłącz” aby ręcznie przypisać IP, maskę podsieci, wrota oraz konfigurację DNS.

Adres IP

Wyświetlenie adresu IP.

Maska podsieci

Wybór maski podsieci.

Brama

Wyświetlenie domyślnej bramy sieci podłączonej do projektora.

DNS

Wyświetlenie numeru DNS.

Adres MAC

Wyświetlanie adresu MAC.

Nazwa grupy

Wyświetlanie nazwy grupy.

Nazwa projektora

Wyświetl nazwę projektora.

Lokalizacja

Wyświetl położenie projektora.

Kontakt

Wyświetl informacje o kontakcie.

DODATKI

Problemy projektora

? Projektor przestał odpowiadać na wezwania kontrolerów

- ▶ Jeśli to możliwe, wyłącz projektor, a następnie odłącz przewód zasilający i zaczekaj co najmniej 60 sekund przed ponownym podłączeniem zasilania.
- ▶ Sprawdź, czy nie jest uaktywnione ustawienie „Blokuj klaw.”, przez próbę sterowanie projektorem przez pilota zdalnego sterowania.

? Jeśli pilot zdalnego sterowania nie działa

- ▶ Sprawdź, czy kąt działania pilota zdalnego sterowania mieści się w zakresie $\pm 30^\circ$ w poziomie i w pionie w odniesieniu do odbiorników podczerwieni w projektorze.
- ▶ Upewnij się, że nie znajduje się żadna przeszkoda pomiędzy pilotem zdalnego remote sterowania a projektorem. Przesuń się na odległość 12 m ($\pm 0^\circ$) od projektora.
- ▶ Upewnij się, że są prawidłowo włożone baterie.
- ▶ Baterie po ich wyczerpaniu należy wymienić.
- ▶ Upewnij się, iż ustawiłeś swój pilot na prawidłowe ustawienie kodu podczerwieni IR.

? Podczas tworzenia bezpośredniego połączenia pomiędzy komputerem a projektorem

- ▶ Jeśli masz problemy z połączeniem z siecią komputera i projektorem, proszę zapoznać się z poniższymi ustawieniami komputera oraz skontaktować się z administratorem sieci.

Krok 1: Odszukaj adres IP (192.168.0.100) w ustawieniach funkcji LAN projektora.



Krok 2: Wybierz „Zastosuj” oraz wciśnij przycisk „Enter”. Po zachowaniu ustawienia, opuść menu na ekranie wciskając przycisk „Menu”.

Krok 3: Aby otworzyć Połączenia sieciowe, kliknij **start**, kliknij **Panel sterowania**, kliknij **Sieć i połączenia z Internetem**, a następnie kliknij **Połączenia sieciowe**. Kliknij połączenie do konfiguracji, a następnie w opcji **Zadania sieciowe** , kliknij **Zmień ustawienia tego połączenia**.

Krok 4: W zakładce **Ogólne**, w opcji **To połączenie korzysta z następujących elementów**, kliknij Protokół Internetowy (TCP/IP), a następnie kliknij „**Właściwości**”.

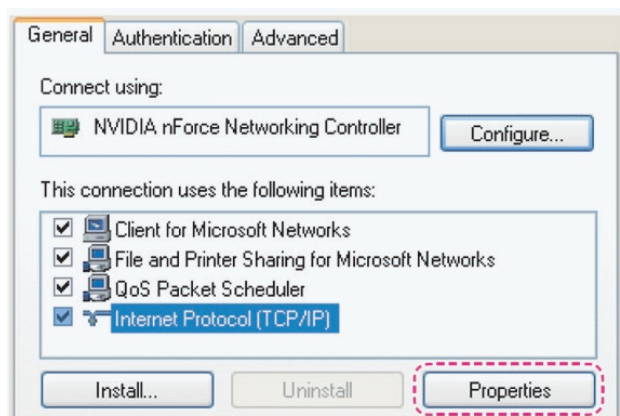

DODATKI

Krok 5: Kliknij **Użyj następującego adresu IP** i wpisz jak poniżej:

- 1) Adres IP: 192.168.0.101
- 2) Maska podsieci: 255.255.255.0
- 3) Domyślna brama: 192.168.0.254

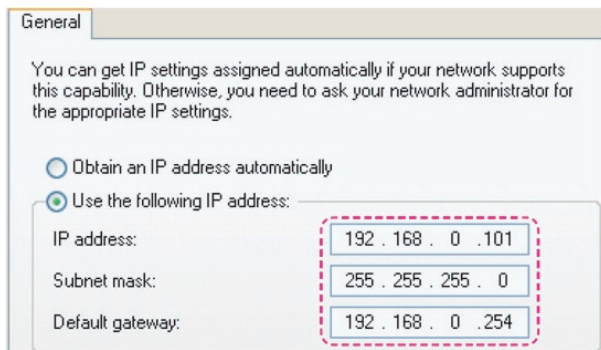

Krok 6: Aby otworzyć Opcje internetowe, kliknij przeglądarkę sieci web IE, kliknij Opcje internetowe, kliknij zakładkę **Połączenia** i kliknij „**Ustawienia LAN...**”.

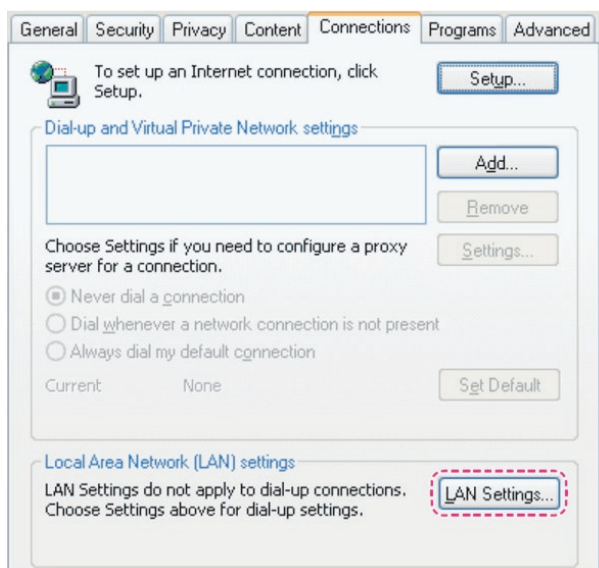

Krok 7: Wszystkie pozycje z okna **Ustawienia miejsca lokalnej sieci (LAN)** muszą być odznaczone. Następnie kliknij dwukrotnie przycisk „OK”.

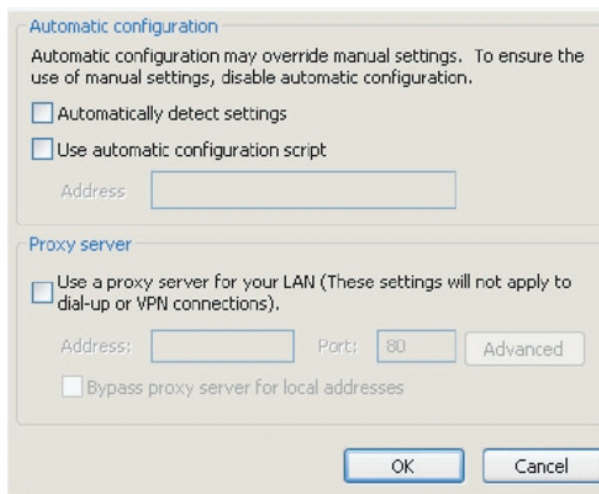

Krok 8: Otwórz swój IE oraz wpisz adres IP 192.168.0.100 w URL a następnie wciśnij klawisz „Enter”.

DODATKI

Jak korzystać z przeglądarki sieci web do sterowania projektorem

1. Włącz DHCP w celu umożliwienia automatycznego przydzielania IP przez serwer DHCP lub ręcznie wprowadź wymagane informacje sieciowe.

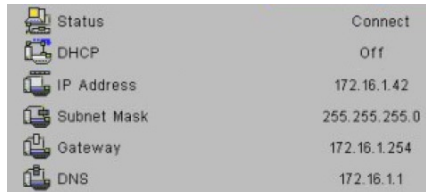

2. Następnie wybierz zastosowanie i naciśnij przycisk **OK** w celu dokończenia procesu konfiguracji.

3. Otwórz przeglądarkę sieci web i wpisz adres IP z ekranu OSD LAN, po czym na ekranie wyświetlone zostanie:

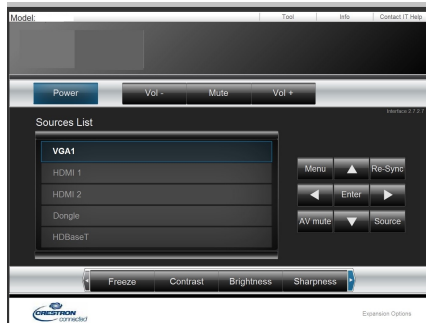

Uwaga: Gdy używany jest adres IP projektora, nie będzie można łączyć się z serwerem usługi.

4. W oparciu o sieciową stronę internetową dla tabeli wejścia (narzędzia), limitacja dla długości wejścia znajduje się na poniższej liście (włącznie ze spacją oraz innymi klawiszami ze znakami przystankowymi):

Kategoria	Pozycja	Wejście-Długość (znaki)
Kontrola Crestron	Adres IP	15
	IP ID	2
	Port	5
Projektora	Nazwa projektora	10
	Położenie	9
	Przypisany do	9
Konfiguracja sieci	DHCP (Odblokowany)	(N/A)
	Adres IP	15
	Maska podsieci	15
	Brama domyślna	15
	Serwer DNS	15
Hasło użytkownika	Odblokowany	(N/A)
	Nowe hasło	15
	Potwierdź	15
Hasło admina	Odblokowany	(N/A)
	Nowe hasło	15
	Potwierdź	15

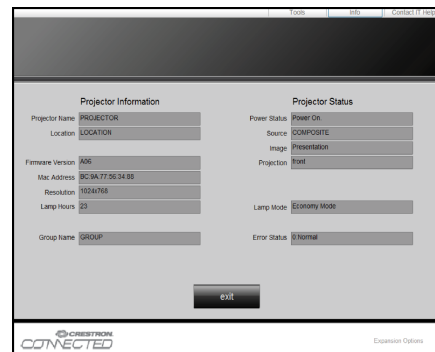

DODATKI

Narzędzie kontroli Crestron RoomView

Crestron RoomView™ zapewnia centralną stację monitorującą dla 250+ systemów kontroli poprzez pojedynczą sieć Ethernet (możliwych jest więcej, liczba zależy od tożsamości IP i adresu IP). Crestron RoomView monitoruje każdy projektor, włącznie ze statusem online projektora, systemem mocy, źródło światła, ustawieniami sieciowymi i niedociągnięciami sprzętowymi oraz wszelkie atrybuty administratora.

Administrator może dodać, usunąć lub edytować informacje o pokoju, informacje kontaktowe i zdarzenia, które są logowane automatycznie przez oprogramowanie dla wszystkich użytkowników. (Operacje UI jako następujący obraz)

Uwaga: Obsługa funkcji Crestron RoomView zależy od modelu.

1. Główny ekran

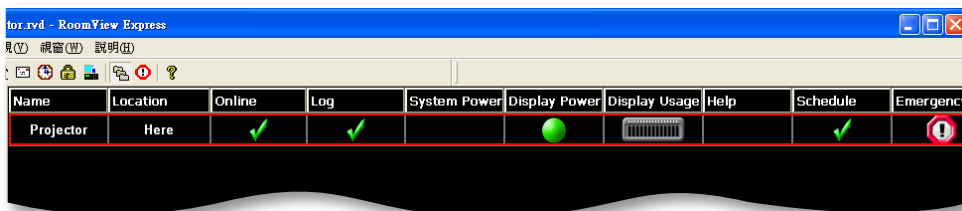

2. Pokój edycji

Na stronie „Pomieszczenie edycji”, wprowadź adres IP (lub nazwę użytkownika) jak pokazuje menu wyświetlone na ekranie rzutnika (OSD), oraz „02” dla IPID, „41794” dla zarezerwowanego portu kontroli Crestron.

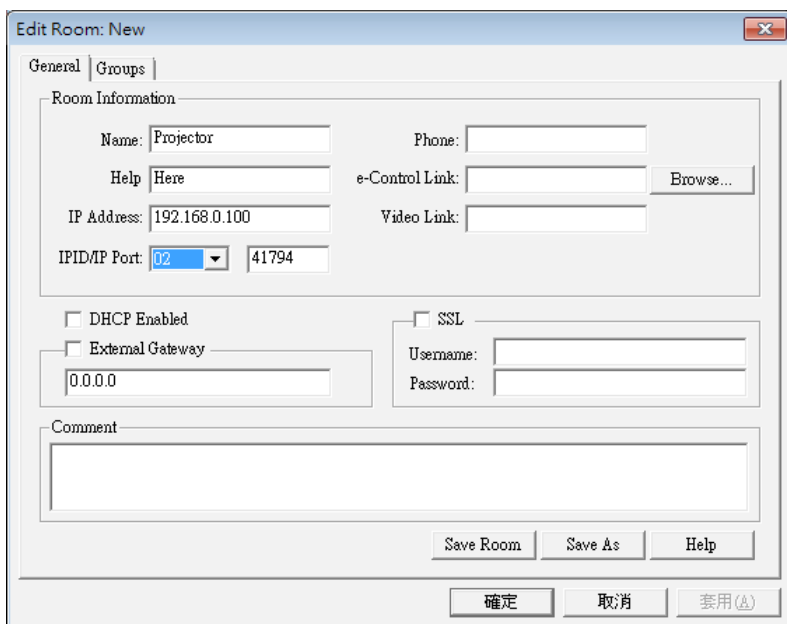

O Crestron RoomView™ Ustawienie oraz metoda zarządzania, proszę odwiedzić poniższą stronę internetową aby uzyskać RoomView™ Instrukcja obsługi oraz więcej informacji:
<http://www.crestron.com>

DODATKI

3. Edytuj atrybuty

General | Alert | Groups | Rooms | Contacts

Attribute Properties

Signal Name: Graphic:

Device:

Signal Type:

Join Number: Default Max. Value:

Options

Apply attribute to all rooms Display on main view

Apply attribute to all contacts Show on context menu

Record attribute changes to log

4. Edytuj zdarzenia

General | Rooms

Event Properties

Name: Enable this event

Type: Repeat event

Join:

Schedule

Start Date: Weekdays Weekends

End Date: Monday Saturday

Time: Tuesday Sunday

Wednesday

Thursday

Friday

Dla szczegółowych informacji proszę odwiedzić naszą stronę internetową <http://www.crestron.com> & www.crestron.com/getroomview.

Sieci obsługujące Crestron (Room View), AMX (Narzędzie weryfikujące urządzenia wykrywające Beacon), PJLink oraz kontroler RS232.

DODATKI

Instalacja oraz czyszczenie opcjonalnego filtra kurzu

Polecany czyszczenie filtra kurzu na każde 500 godzin działania, lub częściej jeśli projektor jest używany w zakurzonej środowisku.

Gdy na ekranie pojawi się wiadomość ostrzegająca, należy wykonać następujące aby wyczyścić filtr kurzu:

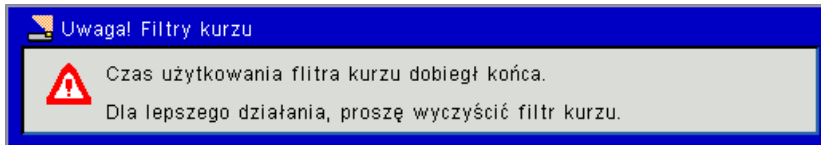

Uwaga:

Opcjonalny filtr kurzu powinien być używany w zakurzonych miejscach.

Jeśli filtr kurzu został zainstalowany, poprawne utrzymanie zapewni ochronę przed przegrzaniem oraz uszkodzeniem projektora.

Filtr kurzu jest opcjonalny.

Specyficzne interfejsy są wybrane jako warunki specyfikacji typów.

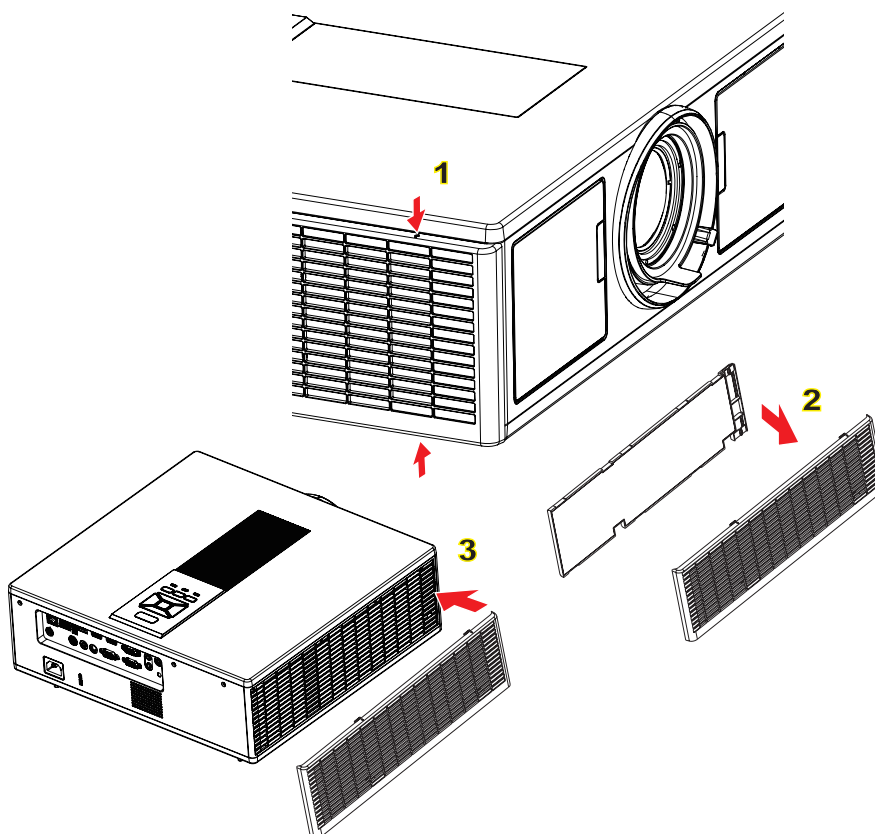

Procedura czyszczenia filtra kurzu:

1. Wyłącz zasilanie projektora naciskając przycisk „⏻”.
2. Odłączyć kabel zasilający.
3. Wsuń filtr kurzu, jak pokazano na obrazku.①
4. Ostrożnie usuń filtr kurzu. Następnie wyczyść lub zmień filtr. ②

Aby zainstalować filtr kurzu, odwróć poprzednie kroki.

5. Włącz projektor i po wymianie filtra kurzu, resetuj licznik zużycia filtra.

DODATKI

Tryby zgodności

A. Analogowy VGA					
(1) Sygnał komputera					
Tryby	Rozdzielczość	Rozdzielczość (pion) [HZ]	Rozdzielczość (poziom) [KHz]	Piksel CLK [MHz]	Opis EDID
VGA	640 x 480	60	31,5	25,2	Ustanowiona synchronizacja 1
	640 x 480	67	35,0	26,8	Ustanowiona synchronizacja 1
	640 x 480	72	37,9	31,5	Ustanowiona synchronizacja 1
	640 x 480	75	37,5	31,5	Ustanowiona synchronizacja 1
	640 x 480	85	43,3	36,0	
IBM	720 x 400	70	31,5	28,3	Ustanowiona synchronizacja 1
SVGA	800 x 600	56	35,1	36,0	Ustanowiona synchronizacja 1
	800 x 600	60	37,9	40,0	Ustanowiona synchronizacja 1
	800 x 600	72	48,1	50,0	Ustanowiona synchronizacja 2
	800 x 600	75	46,9	49,5	Ustanowiona synchronizacja 2
	800 x 600	85	53,7	56,3	
Apple, Mac II	832 x 624	75	49,1	57,3	Ustanowiona synchronizacja 2
XGA	1024 x 768	60	48,4	65,0	WXGA: Ustanowiona synchronizacja 2 XGA: Ustanowiona synchronizacja 2 oraz (Natywny) Szczegółowa synchronizacja/Blok opisowy 1
	1024 x 768	70	56,5	75,0	Ustanowiona synchronizacja 2
	1024 x 768	75	60,0	78,8	Ustanowiona synchronizacja 2
	1024 x 768	85	68,7	94,5	
	1024 x 768	120	99,0	137,8	Identyfikacja standardowej synchronizacji
Apple, Mac II	1152 x 870	75	68,7	100,0	Synchronizacja zarezerwowana przez wytwórcę
SXGA	1280 x 1024	60	64,0	108,0	
	1280 x 1024	72	77,0	133,0	
	1280 x 1024	75	80,0	135,0	Ustanowiona synchronizacja 2
QuadVGA	1280 x 960	60	60,0	101,3	Identyfikacja standardowej synchronizacji
	1280 x 960	75	75,2	130,0	
SXGA+	1400 x 1050	60	65,3	121,8	
UXGA	1600 x 1200	60	75,0	161,0	Identyfikacja standardowej synchronizacji
Pełne HD	1920 x 1080	60	67,5	148,5	
WUXGA	1920 x 1200	60	74	154	Zmniejszone migotanie
(2) Przedłużona rozległość czasu					
WXGA	1280 x 720	60	44,8	74,2	Identyfikacja standardowej synchronizacji
	1280 x 800	60	49,6	83,5	WXGA: (Natywny) Szczegółowa synchronizacja/Blok opisowy 1 XGA: Identyfikacja standardowej synchronizacji
	1366 x 768	60	47,7	84,8	
	1440 x 900	60	59,9	106,5	Identyfikacja standardowej synchronizacji
WSXGA+	1680 x 1050	60	65,3	146,3	WXGA: Identyfikacja standardowej synchronizacji XGA: N/A
	1920 x 720	60	44,35	92,25	
(3) Sygnał komponentowy					

DODATKI

480i	720 x 480 (1440 x 480)	59,94 (29,97)	15,7	13,5	
576i	720 x 576 (1440 x 576)	50 (25)	15,6	13,5	
480p	720 x 480	59,94	31,5	27,0	
576p	720 x 576	50	31,3	27,0	
720p	1280 x 720	60	45,0	74,25	
720p	1280 x 720	50	37,5	74,25	
1080i	1920 x 1080	60 (30)	33,8	74,25	
1080i	1920 x 1080	50 (25)	28,1	74,25	
1080p	1920 x 1080	23,98/24	27,0	74,25	
1080p	1920 x 1080	60	67,5	148,5	
1080p	1920 x 1080	50	56,3	148,5	
B. Cyfrowy HDMI					
(1) Sygnał komputera					
Tryby	Rozdzielczość	Rozdzielczość (pion) [HZ]	Rozdzielczość (poziom) [KHz]	Piksel CLK [MHz]	Opis EDID
VGA	640 x 480	60	31,5	25,2	Ustanowiona synchronizacja 1
	640 x 480	67	35,0	26,8	Ustanowiona synchronizacja 1
	640 x 480	72	37,9	31,5	Ustanowiona synchronizacja 1
	640 x 480	75	37,5	31,5	Ustanowiona synchronizacja 1
	640 x 480	85	43,3	36,0	
IBM	720 x 400	70	31,5	28,3	Ustanowiona synchronizacja 1
SVGA	800 x 600	56	35,1	36,0	Ustanowiona synchronizacja 1
	800 x 600	60	37,9	40,0	Ustanowiona synchronizacja 1
	800 x 600	72	48,1	50,0	Ustanowiona synchronizacja 2
	800 x 600	75	46,9	49,5	Ustanowiona synchronizacja 2
	800 x 600	85	53,7	56,3	
Apple, Mac II	832 x 624	75	49,1	57,3	Ustanowiona synchronizacja 2
XGA	1024 x 768	60	48,4	65,0	WXGA: Ustanowiona synchronizacja 2 XGA: Ustanowiona synchronizacja 2 oraz (Natywny) Szczegółowa synchronizacja/Blok opisowy 1
	1024 x 768	70	56,5	75,0	Ustanowiona synchronizacja 2
	1024 x 768	75	60,0	78,8	Ustanowiona synchronizacja 2
	1024 x 768	85	68,7	94,5	
	1024 x 768	120	99,0	137,8	Identyfikacja standardowej synchronizacji
Apple, Mac II	1152 x 870	75	68,7	100,0	Synchronizacja zarezerwowana przez wytwórcę
SXGA	1280 x 1024	60	64,0	108,0	
	1280 x 1024	72	77,0	133,0	
	1280 x 1024	75	80,0	135,0	Ustanowiona synchronizacja 2
QuadVGA	1280 x 960	60	60,0	101,3	Identyfikacja standardowej synchronizacji
	1280 x 960	75	75,2	130,0	
SXGA+	1400 x 1050	60	65,3	121,8	
UXGA	1600 x 1200	60	75,0	161,0	Identyfikacja standardowej synchronizacji
Pełne HD	1920 x 1080	60	67,5	148,5	

DODATKI

WUXGA	1920 x 1200	60	74	154	Zmniejszone migotanie
(2) Przedłużona rozległość czasu					
WXGA	1280 x 720	60	44,8	74,2	Identyfikacja standardowej synchronizacji
	1280 x 800	60	49,6	83,5	WXGA: (Natywny) Szczegółowa synchronizacja/Blok opisowy 1 XGA: Identyfikacja standardowej synchronizacji
	1366 x 768	60	47,7	84,8	
	1440 x 900	60	59,9	106,5	Identyfikacja standardowej synchronizacji
WSXGA+	1680 x 1050	60	65,3	146,3	WXGA: Identyfikacja standardowej synchronizacji XGA: N/A
	1920 x 720	60	44,35	92,25	
(3) HDMI - Sygnał wideo					
640 x 480p	640 x 480	59,94/60	31,5	25,2	Krótkie wideo z opisem synchronizacji CEA EDID
480i	720 x 480 (1440 x 480)	59,94 (29,97)	15,7	13,5	Krótkie wideo z opisem synchronizacji CEA EDID
576i	720 x 576 (1440 x 576)	50 (25)	15,6	13,5	Krótkie wideo z opisem synchronizacji CEA EDID
480p	720 x 480	59,94	31,5	27,0	Krótkie wideo z opisem synchronizacji CEA EDID
576p	720 x 576	50	31,3	27,0	Krótkie wideo z opisem synchronizacji CEA EDID
720p	1280 x 720	60	45,0	74,25	(Natywny) Krótkie wideo z opisem synchronizacji CEA EDID
720p	1280 x 720	50	37,5	74,25	(Natywny) Krótkie wideo z opisem synchronizacji CEA EDID
1080i	1920 x 1080	60 (30)	33,8	74,25	Krótkie wideo z opisem synchronizacji CEA EDID
1080i	1920 x 1080	50 (25)	28,1	74,25	Krótkie wideo z opisem synchronizacji CEA EDID
1080p	1920 x 1080	23,98/24	27,0	74,25	Krótkie wideo z opisem synchronizacji CEA EDID
1080p	1920 x 1080	60	67,5	148,5	Krótkie wideo z opisem synchronizacji CEA EDID
1080p	1920 x 1080	50	56,3	148,5	Krótkie wideo z opisem synchronizacji CEA EDID
(4) HDMI 1.4a obowiązkowo 3D - sygnał wideo					
Frame Packing	720p	50	75	148,5	Krótkie wideo z opisem synchronizacji CEA EDID
	720p	59,94/60	90	148,5	Krótkie wideo z opisem synchronizacji CEA EDID
	1080p	23,98/24	54	148,5	Krótkie wideo z opisem synchronizacji CEA EDID
Top-and-Bottom	720p	50	37,5	74,25	Krótkie wideo z opisem synchronizacji CEA EDID
	720p	59,94/60	45,0	74,25	Krótkie wideo z opisem synchronizacji CEA EDID
	1080p	23,98/24	27,0	74,25	Krótkie wideo z opisem synchronizacji CEA EDID
(5) Zasięg wejścia częstotliwości sygnału Analog: fh = 15 kHz ~ 100 kHz, fv = 24 Hz ~ 120 Hz, Max. pixel rate: 162.5 MHz Digital (HDMI): fh = 15 kHz ~ 100 kHz, fv = 24 Hz ~ 120 Hz, Maks. wskaźnik pikseli: 200 MHz					

DODATKI

Montaż sufitowy

1. Aby zapobiec uszkodzeniu projektora należy używać zestawu do montażu sufitowego Optoma.
2. W celu zastosowania zestawu do montażu sufitowego innych firm należy upewnić się, że śruby do połączenia zestawu z projectorem, spełniają następujące specyfikacje:

- Typ śruby: M4*4
- Minimalna długość śruby: 14 mm

Uwaga: Należy pamiętać, że uszkodzenie spowodowane nieprawidłową instalacją spowoduje unieważnienie gwarancji.

Uwaga:

1. Po zakupieniu zestawu do montażu sufitowego z innej firmy należy sprawdzić, czy używany jest prawidłowy rozmiar śruby. Rozmiary śrub zależą od grubości płyty montażowej.
2. Należy zachować co najmniej 10 cm odstęp pomiędzy sufitem i dolną częścią projektora.
3. Należy unikać instalowania projektora w pobliżu źródła ciepła.

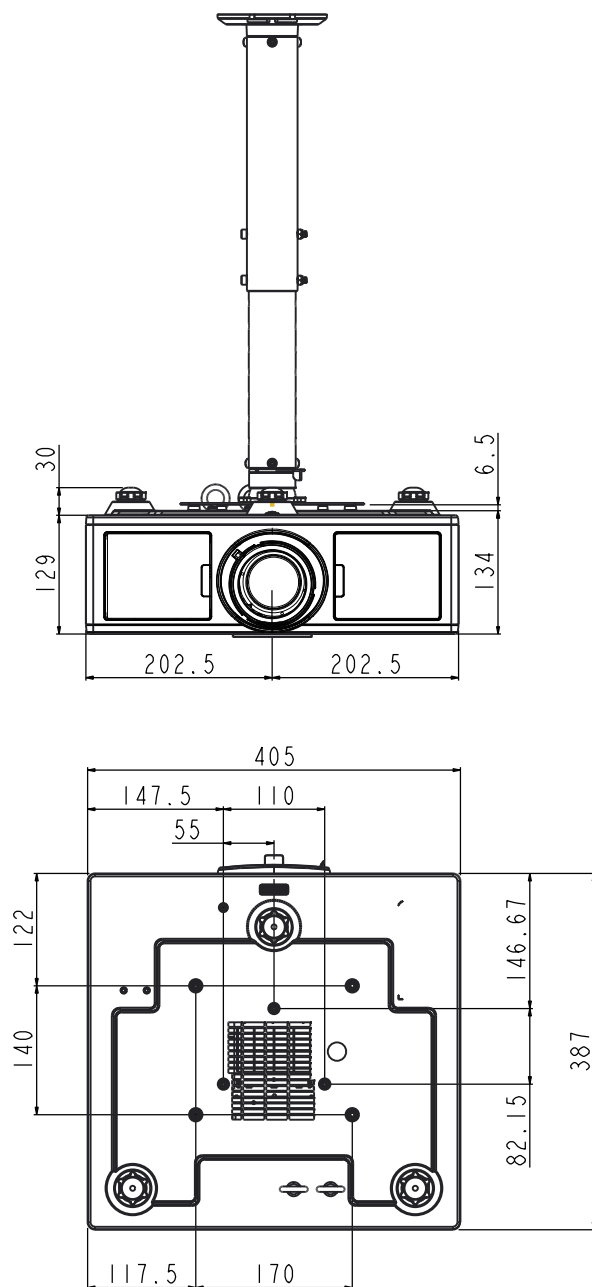

DODATKI

Ogóln światowe biura Optoma

W celu uzyskania naprawy lub pomocy technicznej należy skontaktować się z biurem lokalnym.

USA

3178 Laurelview Ct.
Fremont, CA 94538, USA
www.optomausa.com

☎ 888-289-6786
📠 510-897-8601
✉ services@optoma.com

Kanady

3178 Laurelview Ct.
Fremont, CA 94538, USA
www.optomausa.com

☎ 888-289-6786
📠 510-897-8601
✉ services@optoma.com

Ameryka Łacińska

3178 Laurelview Ct.
Fremont, CA 94538, USA
www.optomausa.com

☎ 888-289-6786
📠 510-897-8601
✉ services@optoma.com

Europa

Unit 1, Network 41, Bourne End Mills
Hemel Hempstead, Herts,
HP1 2UJ, United Kingdom
www.optoma.eu
Tel. serwisu: +44 (0)1923 691865

☎ +44 (0) 1923 691 800
📠 +44 (0) 1923 691 888
✉ service@tsc-europe.com

Benelux BV

Randstad 22-123
1316 BW Almere
The Netherlands
www.optoma.nl

☎ +31 (0) 36 820 0252
📠 +31 (0) 36 548 9052

Francja

Bâtiment E
81-83 avenue Edouard Vaillant
92100 Boulogne Billancourt,
France

☎ +33 1 41 46 12 20
📠 +33 1 41 46 94 35
✉ savoptoma@optoma.fr

Hiszpania

C/ José Hierro,36 Of. 1C
28522 Rivas VaciaMadrid,
Spain

☎ +34 91 499 06 06
📠 +34 91 670 08 32

Niemcy

Wiesenstrasse 21 W
D40549 Düsseldorf,
Germany

☎ +49 (0) 211 506 6670
📠 +49 (0) 211 506 66799
✉ info@optoma.de

Skandynawia

Lerpeveien 25
3040 Drammen
Norway

☎ +47 32 98 89 90
📠 +47 32 98 89 99
✉ info@optoma.no

PO.BOX 9515
3038 Drammen
Norway

Korea

WOOMI TECH.CO.,LTD.
4F,Minu Bldg.33-14, Kangnam-Ku,
seoul,135-815, KOREA

☎ +82+2+34430004
📠 +82+2+34430005

Japonia

東京都足立区綾瀬3-25-18
株式会社オーエス
コンタクトセンター:0120-380-495

✉ info@os-worldwide.com
www.os-worldwide.com

Taiwan

12F., No. 213,Sec. 3, Beixin Rd.,
Xindian Dist., New Taipei City 231,
Taiwan, R.O.C.
www.optoma.com.tw

☎ +886-2-8911-8600
📠 +886-2-8911-6550
✉ services@optoma.com.tw
asia.optoma.com

Hong Kong

Unit A, 27/F Dragon Centre,
79 Wing Hong Street,
Cheung Sha Wan,
Kowloon, Hong Kong

☎ +852-2396-8968
📠 +852-2370-1222
www.optoma.com.hk

Chiny

5F, No. 1205, Kaixuan Rd.,
Changning District
Shanghai, 200052, China

☎ +86-21-62947376
📠 +86-21-62947375
www.optoma.com.cn

