



جدول المحتويات

٤٣	إعداد إعدادات الصوت
٤٤	إعداد الأمان
٤٥	إعداد متقدم
٤٦	خيارات
٤٩	خيارات إعداد المصباح
٥٠	خيارات <i>HDMI Link Settings</i>
٥٢	خيارات إعدادات البعد
٥٣	خيارات متقدم
٥٤	ملاحق
٥٤	استكشاف الأعطال وإصلاحها
٥٤	مشكلات الصورة
٥٦	المشكلات الأخرى
٥٦	مشكلات وحدة التحكم عن بعد
٥٧	رسائل ضوء مؤشر بيان الحالة
٥٨	الرسائل التي تظهر على الشاشة
٥٩	استبدال اللبنة
٦١	تركيب فلتر الغبار وتنظيفه
٦٢	أوضاع التوافق
٦٤	تركيب الجهاز في السقف
٦٥	مكاتب شركة <i>Optoma</i> حول العالم
٦٧	إشعارات اللوائح التنظيمية والسلامة
٦٧	إشعار اللجنة الفيدرالية للاتصالات
٦٧	بيان المطابقة الخاص ببول الاتحاد الأوروبي
٦٨	الأوروبي

١	جدول المحتويات
٢	إشعار الاستخدام
٢	معلومات السلامة
٣	الاحتياطات
٦	تحذيرات لسلامة العين
٧	مقدمة
٧	نظرة عامة على مجموعة مكونات المنتج
٨	نظرة عامة على المنتج
٨	الوحدة الرئيسية
٩	لوحة مفاتيح
١٠	توصيلات الدخل/الخروج
١١	جهاز التحكم عن بعد
١٢	التركيب
١٢	توصيل جهاز العرض
١٢	توصيل جهاز كمبيوتر شخصي/محمول
١٣	توصيل مصدر فيديو
١٤	التوصيل بأجهزة فيديو ثلاثية الأبعاد
١٦	استخدام النظارة ثلاثية الأبعاد
١٧	تشغيل/إيقاف تشغيل جهاز العرض الضوئي
١٧	إيقاف تشغيل جهاز العرض
١٨	تشغيل جهاز العرض
١٩	مؤشر التحذير
٢٠	ضبط الصورة المعروضة
٢٠	ضبط ارتفاع جهاز العرض
٢١	ضبط الزوم/التركيز البؤري لجهاز العرض
٢١	ضبط مقاس الصورة المعروضة
٢٣	مفاتيح التحكم
٢٣	لوحة المفاتيح وجهاز التحكم عن بعد
٢٣	لوحة مفاتيح
٢٤	جهاز التحكم عن بعد
٣١	قوائم المعلومات المعروضة على الشاشة
٣١	طريقة التشغيل
٣٢	شجرة القوائم
٣٤	صورة
٣٦	صورة متقدم
٣٨	عرض
٤٠	عرض الأبعاد الثلاثية
٤١	إعداد

معلومات السلامة

من شأن وميض البرق الذي يُرمز له برأس سهم داخل مثلث متساوي الأضلاع تنبيه المستخدم إلى وجود "جهد كهربائي خطير" غير معزول داخل حاوية المنتج قد يكون بمقدار كافٍ ليشكل خطر حدوث صدمة كهربائية.	
تهدف علامة التحجب داخل مثلث متساوي الأضلاع إلى تنبيه المستخدم إلى وجود تعليمات تشغيل وصيانة (خدمة) مهمة في الوثائق المرفقة بالجهاز.	

تحذير: يحظر تعريض الجهاز للمطر أو الرطوبة تفادياً لنشوب حريق أو التعرض لصدمة كهربائية. إذ أن العلبة تحتوي على جهد عالٍ خطير. لا تفتح الخزانة. واحرص على طلب الصيانة من الأفراد المؤهلين لذلك.

حدود الانبعاثات الخاصة بالفئة B

يستوفي هذا الجهاز الرقمي من الفئة B كل اشتراطات اللوائح الكندية للمعدات المسببة للتشويش.

تعليمات مهمة للسلامة

- 1- تجنب سد أي من فتحات التهوية. لضمان الحصول على تشغيل جهاز العرض تشغيلاً موثقاً فيه وحمايته من الحرارة الزائدة، يوصى بتثبيت جهاز العرض في موضع جيد التهوية. فمثلاً، لا تضع جهاز العرض فوق طاولة قهوة مكدسة بالأشياء أو فوق أريكة أو سرير أو غير ذلك، ولا تضع جهاز العرض في مكان مغلق يعوق تيار الهواء مثل حقيبة الكتب أو الخزانة.
- 2- تجنب وضع الجهاز بالقرب من المياه أو الرطوبة. للحد من خطر نشوب الحريق و/أو حدوث صدمة كهربائية، لا تعرض جهاز العرض للمطر أو الرطوبة.
- 3- لا تثبت الجهاز بالقرب من مصادر الحرارة مثل الشبكات الحرارية والمدفئات أو المواقف أو أي أجهزة أخرى مثل المضخات التي تشع الحرارة منها.
- 4- لا تنظف الجهاز إلا بقطعة قماش جافة.
- 5- لا تستخدم سوى المرفقات/الملحقات التي توصي الجهة المصنعة بها.
- 6- لا تستخدم الوحدة في حالة تعرضها للتلف الفيزيائي أو إساءة الاستخدام. يتمثل التلف الفيزيائي/إساءة الاستخدام (على سبيل المثال لا الحصر) فيما يلي:
 - سقوط الوحدة على الأرض.
 - تعرض كبل الطاقة أو القابس للتلف.
 - انسكاب أي سوائل على جهاز العرض.
 - تعرض الجهاز للمطر أو الرطوبة.
 - سقوط أي شيء داخل الجهاز أو وجود مكون غير مثبت بإحكام داخله.
- لا تحاول أن تقوم بصيانة الوحدة بنفسك. إذ قد يؤدي فتح الأغطية أو إزالتها إلى التعرض لمخاطر الجهد العالي أو غيرها من المخاطر. يرجى الاتصال بشركة Optoma قبل إرسال الجهاز للإصلاح.
- 7- لا تسمح بدخول أشياء أو سوائل إلى جهاز العرض. فهي قد تتلامس مع نقاط الجهد الكهربائي الخطيرة وقد يحدث قصر كهربائي في الأجزاء والذي قد يؤدي إلى نشوب حريق أو صدمة كهربائية.
- 8- يرجى إلقاء نظرة على الجهاز للتعرف على العلامات ذات الصلة بالسلامة.
- 9- يجب أن تخضع الوحدة للصيانة بمعرفة أفراد خدمة مناسبين.

الاحتياطات

يُرجى اتباع جميع التحذيرات والاحتياطات وإرشادات الصيانة على النحو الموصى به في دليل المستخدم الذي بين يديك.



عند انتهاء العمر الافتراضي للمبة، لن يعود الجهاز للعمل إلى المبة. ولاستبدال المصباح، يرجى اتباع الخطوات الموجودة في قسم "استبدال المصباح" في صفحتي ٥٩ و ٦٠.

- تحذير- لا تنظر إلى عدسة جهاز العرض مباشرةً عندما يكون المصباح قيد التشغيل. قد يؤدي الضوء الساطع عينيك.
- تحذير- للحد من خطورة نشوب حريق أو حدوث صدمة كهربائية، لا تعرّض جهاز العرض للمطر أو الرطوبة.
- تحذير- يُرجى عدم فتح جهاز العرض أو تفكيكه؛ فقد يتسبب ذلك في حدوث صدمة كهربائية.
- تحذير- برجاء ترك الوحدة تبرّد عند القيام باستبدال المصباح. يرجى إتباع التعليمات الواردة في الصفحات ٥٩ - ٦٠.
- تحذير- يقوم هذا الجهاز بالكشف عن العمر الافتراضي للمصباح تلقائياً، لذا يُرجى استبدال المصباح عندما يبدأ الجهاز في عرض رسائل تحذيرية تفيد ذلك.
- تحذير- أعد ضبط وظيفة "إعادة ضبط المصباح" من قائمة "خيارات إعداد المصباح" المعلومات المعروضة على الشاشة بعد استبدال وحدة المصباح (يرجى الرجوع إلى صفحة ٤٩).
- تحذير- عند إيقاف تشغيل الجهاز، يرجى التأكد من امتلاء دائرة التبريد قبل فصل الكهرباء. واترك الجهاز ٩٠ دقيقة ليبرد.
- تحذير- لا تستخدم غطاء العدسة عند وجود جهاز العرض قيد التشغيل.
- تحذير- عند اقتراب المصباح من نهاية عمره الافتراضي، ستظهر على الشاشة رسالة "تم تجاوز عمر المصباح.". برجاء الاتصال بالموزع المحلي أو مركز الخدمة لتغيير المصباح بأسرع ما يمكن.

احرص على:

- ❖ إيقاف تشغيل الجهاز وفصل قابس الطاقة من مأخذ التيار الكهربائي المتردد قبل تنظيف المنتج.
- ❖ استخدم قطعة قماش جافة ناعمة بها منظم معتدل لتنظيف حاوية الشاشة.
- ❖ فصل قابس الطاقة من مأخذ التيار الكهربائي في حالة عدم استخدام المنتج لفترة زمنية طويلة.

تجنب:

- ❖ سد الفتحات والثقوب الموجودة بالجهاز والمخصصة للتهوية.
- ❖ استخدام المنظفات الكاشطة أو الشمع أو المواد المذيبة لتنظيف الوحدة.
- ❖ التشغيل في الظروف التالية:
 - في البيئات شديدة الحرارة أو البرودة أو الرطوبة.
 - ◀ يرجى التأكد من أن درجة الحرارة المحيطة داخل الغرفة تتراوح بين ٥ إلى ٤٠ درجة مئوية
 - ◀ الرطوبة النسبية من ١٠٪ إلى ٨٥٪
 - في الأماكن التي يزيد فيها احتمال تعرض الوحدة بشكل كبير للأتربة والقذورات.
 - بالقرب من أي جهاز يولد مجالاً مغناطيسي قوي.
 - تحت أشعة الشمس المباشرة.

مشاهدة عروض ثلاثية الأبعاد باستخدام وظيفة الأبعاد الثلاثية

معلومات مهمة للسلامة. اقرأ التحذيرات التالية قبل أن تستخدم أنت أو طفلك وظيفة الأبعاد الثلاثية.

تحذير

- ❖ قد يكون الأطفال أو المراهقون أكثر عرضة للمشكلات الصحية المرتبطة بمشاهدة الصور ثلاثية الأبعاد وينبغي مراقبتهم عن كثب عند مشاهدة هذه الصور.

تحذير بشأن نوبة صرع الحساسية للضوء والمخاطر الصحية الأخرى

- ❖ قد تنتاب بعض المشاهدين نوبة صرع أو سكتة دماغية عند تعرضهم لبعض الصور أو الأضواء الوامضة التي توجد في بعض الصور أو ألعاب الفيديو المعروضة باستخدام جهاز العرض. إذا كنت تعاني من نوبات صرع أو سكتات دماغية أو إذا كان لديك سجل أسري للإصابة بها، يُرجى استشارة أخصائي طبي قبل استخدام وظيفة الأبعاد الثلاثية.
- ❖ حتى أولئك الذين ليس لديهم سجل شخصي أو أسري للإصابة بالصرع أو السكتة الدماغية قد يعانون من حالة غير مُشخصة قد تتسبب في نوبات صرع ناجمة عن الحساسية للضوء.

إشعار الاستخدام

- ❖ ينبغي للحوامل أو كبار السن أو الذين يعانون من حالات طبية خطيرة أو المحرومين من النوع أو الواقعيين تحت تأثير الكحول تجنب استخدام وظيفة الأبعاد الثلاثية بالجهاز.
- ❖ إذا كنت تعاني من أي من الأعراض التالية، فتوقف في الحال عن مشاهدة الصور ثلاثية الأبعاد واستشر أخصائيًا طبيًا. (١) تغير الرؤية، (٢) دوار، (٣) دوخة، (٤) حركات لا إرادية مثل ارتعاش العين أو العضلات، (٥) تشوش، (٦) غثيان، (٧) فقدان الوعي، (٨) تشنجات، (٩) مغص حاد، (١٠) توهان. قد يكون الأطفال والمراهقون أكثر عرضة للإصابة بهذه الأعراض من البالغين. وينبغي للوالدين مراقبة أطفالهم وسؤالهم عما إذا كانوا يعانون من هذه الأعراض.
- ❖ قد تؤدي مشاهدة الصور ثلاثية الأبعاد أيضًا إلى الإصابة بدوار الحركة والآثار الإدراكية اللاحقة والتوهان وإجهاد العين وضعف استقرار وضعية الجسم. ويوصى بأن يأخذ المستخدمون استراحات على فترات قصيرة لتقليل احتمالية حدوث هذه الآثار. وإذا ظهرت على عينيك علامات الإرهاق أو الجفاف أو إذا كنت تعاني من أي من الأعراض السابقة، فتوقف عن استخدام هذا الجهاز في الحال ولا تستأنف استخدامه إلا بعد زوال الأعراض بثلاثين دقيقة على الأقل.
- ❖ قد تؤدي مشاهدة الصور ثلاثية الأبعاد أثناء الجلوس على مقربة شديدة من الشاشة لفترة زمنية طويلة إلى إصابة الإبصار بالضرر. وينبغي ألا تقل مسافة المشاهدة المثالية عن ثلاثة أضعاف ارتفاع الشاشة. ويوصى بأن تكون عينا المشاهد في مستوى واحد مع الشاشة.
- ❖ قد تؤدي مشاهدة الصور ثلاثية الأبعاد أثناء ارتداء نظارة ثلاثية الأبعاد لفترة زمنية طويلة إلى الإصابة بصداق أو إرهاق. إذا شعرت بصداق أو إرهاق أو دوخة، فتوقف عن مشاهدة الصور ثلاثية الأبعاد واسترح.
- ❖ لا تستخدم نظارة ثلاثية الأبعاد لأي غرض آخر غير مشاهدة الصور ثلاثية الأبعاد. فقد يكون ارتداء النظارة ثلاثية الأبعاد لأي غرض آخر (مثل استخدامها كنظارة عادية أو نظارة شمس أو نظارة واقية، وما إلى ذلك) ضارًا من الناحية الجسمانية وقد يضعف البصر.
- ❖ قد تؤدي مشاهدة الصور ثلاثية الأبعاد إلى شعور بعض المشاهدين بالتوهان. وبناءً عليه، لا تضع جهاز العرض المزود بوظيفة الأبعاد الثلاثية بالقرب من آبار سلال مفتوحة أو كبلات أو شرفات أو أي أشياء أخرى قد تتعثر به أو تصطدم به أو تنهار عليه أو تنكسر أو تسقط فوقه.

تحذيرات لسلامة العين



تجنب النظر/تعريض العينين بشكل مباشر للشعاع المنبعث من جهاز العرض الضوئي لمدة طويلة. استدر بظهرك ناحية الشعاع بأكثر قدر ممكن.

عند استخدام جهاز العرض داخل قاعات الدراسة، يرجى الإشراف على الطلاب عند مطالبتهم بتوضيح شيء ما على الشاشة.

ولتقليل مقدار الطاقة التي يحتاج إليها المصباح، استخدم الستائر الموجودة بالغرفة لخفض مستوى البضاءة المحيطة.

مقدمة

نظرة عامة على مجموعة مكونات المنتج

افرغ محتويات الصندوق وتحقق منها للتأكد من وجود جميع العناصر المذكورة أدناه في الصندوق. يُرجى الاتصال بخدمة عملاء *Optoma* إذا كان هناك شيء مفقود.

الملحقات القياسية

قرص مضغوط يحتوي على دليل المستخدم	☑
بطاقة الضمان	☑
بطاقة التشغيل السريع	☑
بطاقة WEEE (خاصة بأوروبا والشرق الأوسط وأفريقيا فقط)	☑
وثائق المنتج	

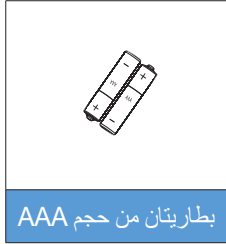
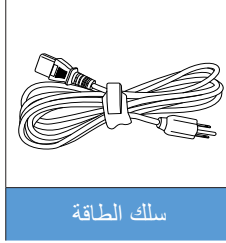

الملحقات الاختيارية



الملحقات الاختيارية
تختلف حسب الموديل
والمواصفات والمنطقة.

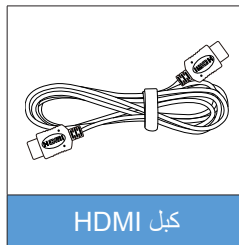
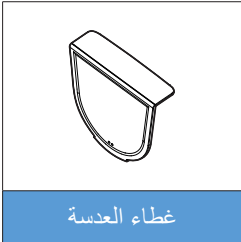

نظرة عامة على المنتج

الوحدة الرئيسية

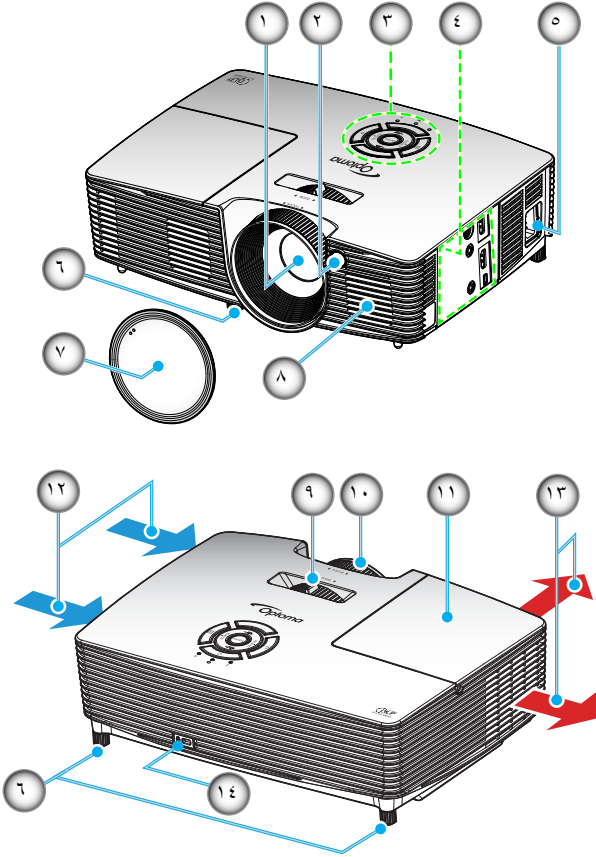

- ❖ لا تسد فتحات دخول/خروج الهواء بجهاز العرض.
- ❖ (*) ملحق اختياري.

- | | |
|--------------------------|------------------------------|
| ٨- السماعة | ١- العدسة |
| ٩- ذراع التكبير والتصغير | ٢- مستقبل الأشعة تحت الحمراء |
| ١٠- حلقة الضبط البؤري | ٣- لوحة مفاتيح |
| ١١- غطاء المصباح | ٤- توصيلات الدخل/الخروج |
| ١٢- التهوية (مدخل) | ٥- مقبس الطاقة |
| ١٣- التهوية (مخرج) | ٦- قدم ضبط الإمالة |
| ١٤- منفذ قفل Kensington™ | ٧- غطاء العدسة (*) |

لوحة مفاتيح

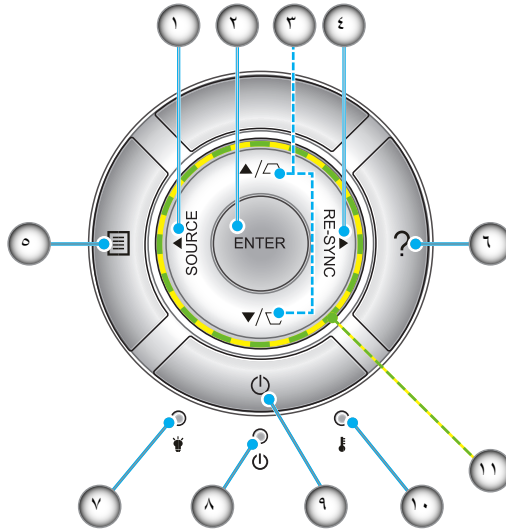

- ١- المصدر
- ٢- أدخل
- ٣- أزرار تصحيح التشوه
- ٤- إعادة التزامن
- ٥- القائمة
- ٦- تعليمات
- ٧- مؤشر بيان حالة اللمبة
- ٨- مؤشر بيان حالة التشغيل/الاستعداد
- ٩- الطاقة
- ١٠- مؤشر بيان حالة درجة الحرارة
- ١١- أربعة مفاتيح اختيار اتجاهية

توصيلات الدخل/الخروج

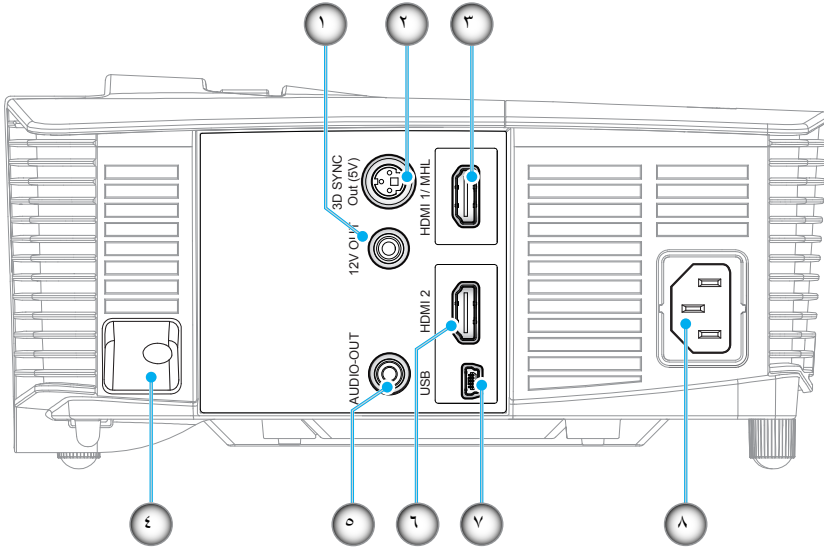

- ١- ترحيل مشغل بقدرة ١٢ فولت (١٢ فولت، ٢٥٠ مللي أمبير، مقبس صغير ٣,٥ مم)
- ٢- موصل خرج تزامن ثلاثي الأبعاد (٥ فولت)
- ٣- موصل HDMI 1 / MHL
- ٤- شريط الحماية
- ٥- موصل خرج الصوت (مقبس صغير مقاس ٣,٥ مم)
- ٦- موصل HDMI 2
- ٧- موصل USB-B صغير (تحديث البرنامج الثابت)
- ٨- مقبس الطاقة



❖ الماوس الذي يعمل عن بعد يحتاج إلى وحدة تحكم عند بعد خاصة.

جهاز التحكم عن بعد



بعض المفاتيح قد لا تكون لها وظائف في الموديلات التي لا تحتوي على هذه المزايا.

- ١- تشغيل
- ٢- إيقاف التشغيل
- ٣- مخصص ١/مخصص ٢
- ٤- مخصص ٣
- ٥- التباین
- ٦- الإضاءة
- ٧- نمط العرض
- ٨- نسبة العرض إلى الارتفاع
- ٩- المرتکز
- ١٠- الأبعاد الثلاثية
- ١١- كتم الصوت
- ١٢- مؤقت النوم
- ١٣- Dynamic black
- ١٤- المصدر
- ١٥- إعادة المزامنة
- ١٦- صوت +/-
- ١٧- أدخل القائمة
- ١٨- أربعة مفاتيح اتجاهات للاختيار
- ١٩- HDMI1
- ٢٠- HDMI2
- ٢١- VGA1
- ٢٢- YPbPr
- ٢٣- VGA2
- ٢٤- فيديو

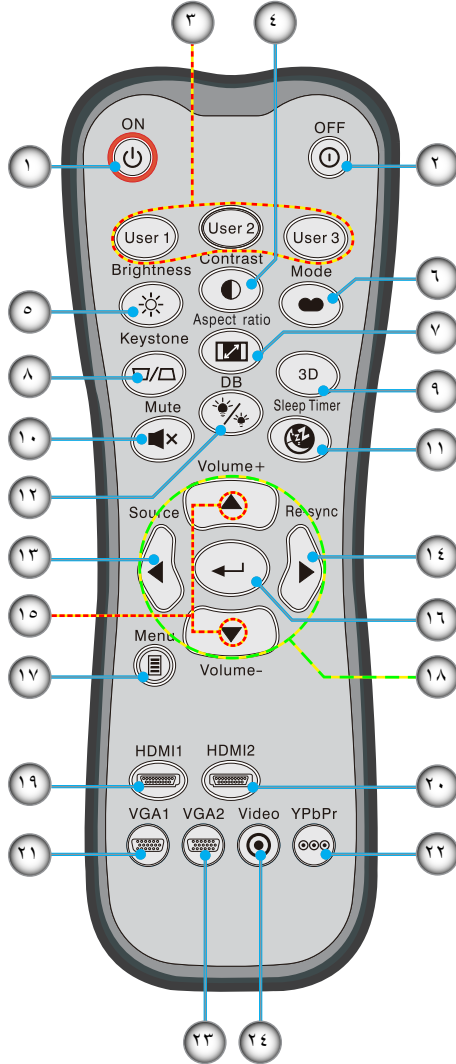

توصيل جهاز العرض

توصيل جهاز كمبيوتر شخصي/محمول

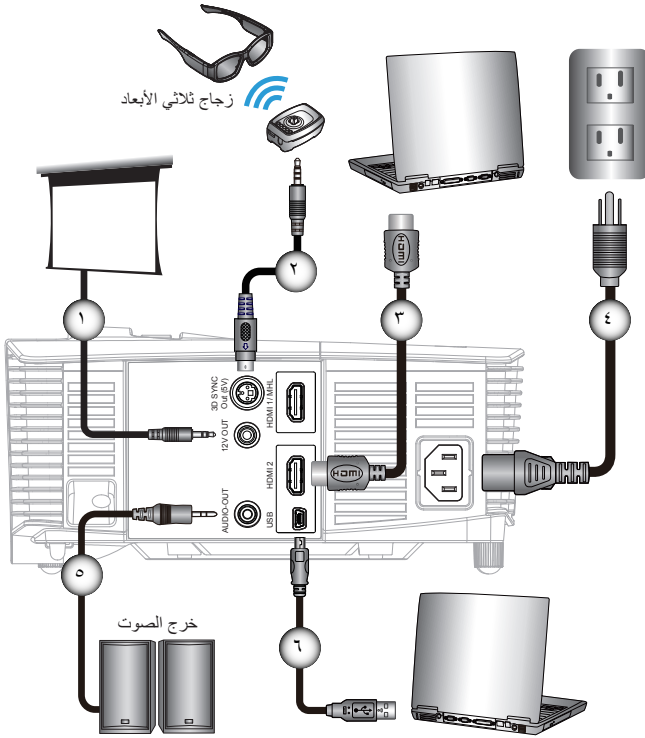

- ❖ نظرًا لاختلاف التطبيقات من بلد لآخر، قد تكون هناك ملحقات مختلفة لبعض المناطق.
- ❖ (* ملحق اختياري)

*قابس تيار مباشر ١٢ فولت	١
*كبل باعث ثلاثي الأبعاد	٢
*كبل HDMI	٣
كبل الطاقة	٤
*كبل خرج الصوت	٥
*كبل USB	٦

التركيب

توصيل مصدر فيديو

مشغل DVD، مشغل Blu-ray، جهاز تحويل إشارات ووحدات، جهاز استقبال HDTV، وحدة ألعاب

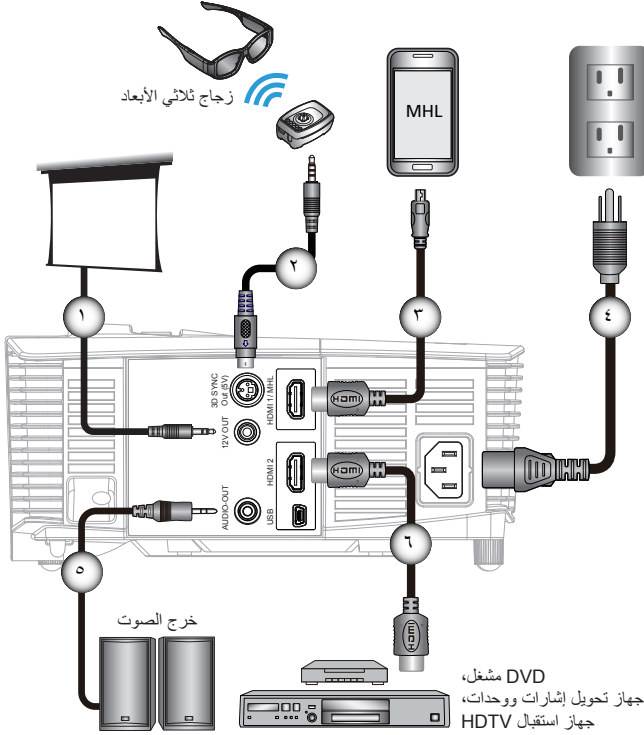

- ❖ نظرًا لاختلاف التطبيقات من بلد لآخر، قد تكون هناك ملحقات مختلفة لبعض المناطق.
- ❖ (* ملحق اختياري)

*قابس تيار مباشر ١٢ فولت.....	١
*كبل باعث ثلاثي الأبعاد.....	٢
*كبل MHL (MicroUSB إلى HDMI).....	٣
كبل الطاقة.....	٤
*كبل خرج الصوت.....	٥
كبل HDMI.....	٦

التوصيل بأجهزة فيديو ثلاثية الأبعاد

بعد توصيل الأجهزة مع كبلات HDMI كما هو موضح في الرسم التخطيطي، ستكون جاهزاً للبدء. قم بتشغيل مصدر الفيديو ثلاثي الأبعاد وجهاز العرض ثلاثي الأبعاد.



- ❖ يجب تشغيل جهاز مصدر الفيديو ثلاثي الأبعاد قبل تشغيل جهاز العرض ثلاثي الأبعاد.

ألعاب PlayStation®3

- تأكد من تحديث وحدة التحكم بأحدث إصدار من البرامج.
- انتقل إلى "قائمة الإعدادات" < إعدادات العرض < خرج الفيديو < HDMI". حدد "تلقائي" واتبع التعليمات المعروضة على الشاشة.
- أدخل قرص ألعاب ثلاثية الأبعاد. وبدلاً من ذلك، يمكنك تنزيل ألعاب (وتحديثات ثلاثية الأبعاد) عبر شبكة PlayStation®.
- ابدأ تشغيل اللعبة. في قائمة اللعبة الداخلية، "تشغيل في وضع الأبعاد الثلاثية".

مشغل Blu-ray 3D™

- تأكد من إمكانية دعم المشغل لأقراص 3D Blu-ray™ ومن تمكين خرج الأبعاد الثلاثية.
- أدخل قرص 3D Blu-ray™ في المشغل، واضغط على "تشغيل".

التلفزيون ثلاثي الأبعاد (مثل SKY 3D و DirecTV)

- اتصل بموفر خدمة التلفزيون لتمكين أي قنوات ثلاثية الأبعاد في باقة القنوات.
- وبعد تمكينها، قم بالتحويل إلى القناة ثلاثية الأبعاد.
- يُفترض أن ترى صورتين جنباً إلى جنب.
- قم بالتحويل إلى "النمط القمة والأسفل" في جهاز العرض ثلاثي الأبعاد. يوجد الخيار في القسم "عرض" في قائمة المعلومات المعروضة على الشاشة (OSD).

الجهاز ثلاثي الأبعاد (مثل 3D DV/DC) المزود بخرج إشارة 1080i ثنائية الأبعاد جنباً إلى جنب

- قم بتوصيل الجهاز ثلاثي الأبعاد وقم بالتحويل إلى المحتوى ثلاثي الأبعاد باستخدام الخرج ثنائي الأبعاد جنباً إلى جنب إلى جهاز العرض ثلاثي الأبعاد.
- يُفترض أن ترى صورتين جنباً إلى جنب.
- قم بالتحويل إلى "النمط القمة والأسفل" في جهاز العرض ثلاثي الأبعاد. يوجد الخيار في القسم "عرض" في قائمة المعلومات المعروضة على الشاشة (OSD).



- ❖ إذا كان فيديو الدخل ثنائي الأبعاد، يُرجى الضغط على "النمط 3D" والتبديل إلى "التلقائي".
- ❖ إذا كان "النمط القمة والأسفل" نشطاً، فلن يتم عرض محتوى الفيديو ثنائي الأبعاد بشكل صحيح.

إذا كنت تشاهد محتوى ثلاثي الأبعاد من مصدر HDMI 1.4a (مثل 3D Blu-ray)، ينبغي أن تكون النظارة ثلاثية الأبعاد في وضع المزامنة. وإذا كنت تشاهد محتوى ثلاثي الأبعاد من مصدر HDMI 1.3 (مثل البث ثلاثي الأبعاد باستخدام وضع القمة والأسفل)، فقد يكون من الضروري استخدام الخيار "عكس تزامن 3 بُعد" في جهاز العرض لتحسين تجربة المشاهدة ثلاثية الأبعاد. يوجد الخيار في القسم "عرض" < الأبعاد الثلاثية" في قائمة المعلومات المعروضة على الشاشة (OSD).

التركيب

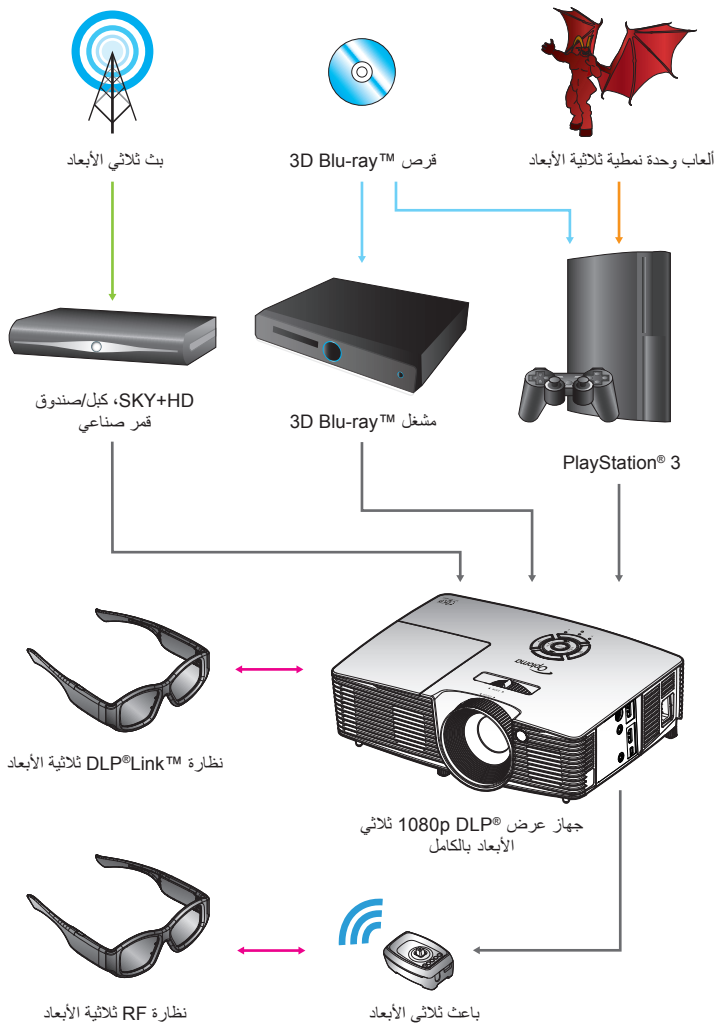

استخدام النظارة ثلاثية الأبعاد



لمزيد من المعلومات التفصيلية، يُرجى الرجوع إلى دليل مستخدم النظارة ثلاثية الأبعاد.

- ١- لتشغيل النظارة ثلاثية الأبعاد.
- ٢- تحقق من صحة إرسال المحتوى ثلاثي الأبعاد إلى جهاز العرض وتوافق الإشارة مع مواصفات الجهاز.
- ٣- قم بتشغيل "الوضع ثلاثي الأبعاد" (إطفاء/ارتباط 3D DLP/VESA - استنادًا إلى نوع الزجاج الذي تستخدمه) لجهاز العرض ثلاثي الأبعاد. يوجد الخيار في القسم "عرض" في قائمة المعلومات المعروضة على الشاشة (OSD).
- ٤- قم بتشغيل النظارة ثلاثية الأبعاد وتحقق من صحة ظهور الصورة في الوضع ثلاثي الأبعاد دون إجهاد العين.
- ٥- إذا لم تظهر الصورة في الوضع ثلاثي الأبعاد، يُرجى التحقق من صحة إعداد الجهاز ثلاثي الأبعاد للتأكد إذا ما كان يرسل صورة ثلاثية الأبعاد أم لا. ويمكنك بدلاً من ذلك تشغيل "النمط القمة والأسفل" عندما تكون إشارة الدخل هي 1080i ثنائية الأبعاد جنبًا إلى جنب وتكرار الخطوات من ١ إلى ٤ السابقة.
- ٦- قد يكون من الضروري استخدام الخيار "عكس تزامن ٣ بُعد" في جهاز العرض لتحسين تجربة المشاهدة ثلاثية الأبعاد. يوجد الخيار في القسم "عرض" في قائمة المعلومات المعروضة على الشاشة (OSD).
- ٧- لإيقاف تشغيل النظارة ثلاثية الأبعاد: اضغط مع الاستمرار على زر الطاقة "Power" إلى أن ينطفئ مؤشر بيان الحالة.
- ٨- لمزيد من المعلومات التفصيلية، يُرجى الرجوع إلى دليل مستخدم النظارة ثلاثية الأبعاد أو موقع ويب الجهة المصنعة.

التركيب

تشغيل/إيقاف تشغيل جهاز العرض الضوئي

تشغيل جهاز العرض

- 1- انزع غطاء العدسة. ❶
- 2- قم بتوصيل كابل الطاقة وكابل الإشارة بإحكام. وعند توصيلهما، يتحول مؤشر بيان حالة التشغيل/الاستعداد إلى اللون الأصفر.
- 3- قم بتشغيل اللبنة بالضغط على الزر "⏻" إما من الجانب العلوي للجهاز وإما من وحدة التحكم عن بعد. عندئذٍ يتحول مؤشر بيان التشغيل/الاستعداد إلى اللون الأخضر. ❷
- تظهر شاشة بدء التشغيل خلال ١٠ ثوانٍ تقريباً. وعند استخدام جهاز العرض لأول مرة، سيطلب منك تحديد اللغة المفضلة ووضع توفير الطاقة.
- 4- قم بتشغيل وتوصيل المصدر الذي ترغب في عرضه على الشاشة (كمبيوتر شخصي أو محمول أو مشغل فيديو، ما إلى ذلك)، علماً بأن جهاز العرض يقوم بتحديد المصدر تلقائياً. وإذا لم يحدث ذلك، اضغط على زر MENU وانتقل إلى "خيارات".
تأكد من ضبط خاصية "قفل المصدر" على الوضع "إطفاء".

❖ إذا قمت بتوصيل عدة مصادر في وقت واحد، فقم بالضغط على زر "SOURCE" في لوحة المفاتيح أو على مفاتيح المصدر المباشرة الموجودة في وحدة التحكم عن بعد للتبديل بين مصادر الدخل.

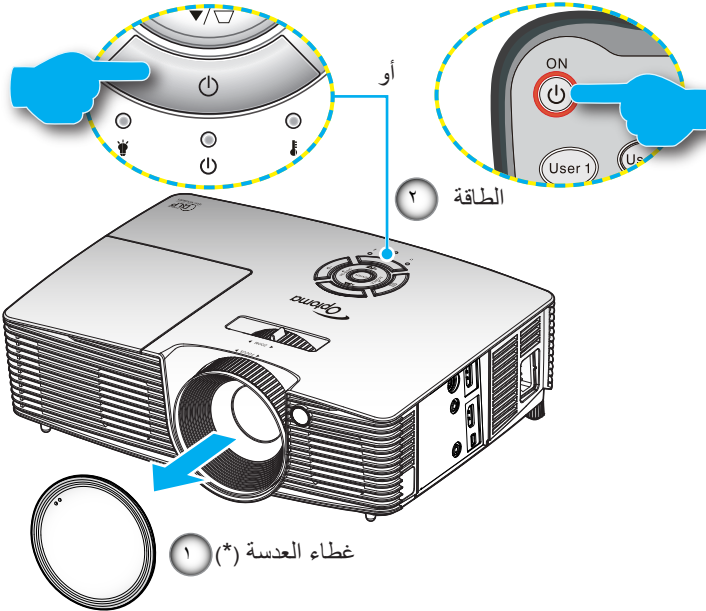

- ❖ قم أولاً بتشغيل جهاز العرض ثم قم بعد ذلك باختيار مصادر الإشارات.
- ❖ (*) ملحق اختياري

إيقاف تشغيل جهاز العرض

- 1- اضغط على الزر "ⓘ" في لوحة التحكم عن بعد أو "⏻" في لوحة المفاتيح لإيقاف تشغيل جهاز العرض. ستظهر الرسالة التالية على الشاشة.



- 2- اضغط على الزر "ⓘ" مرة أخرى للتأكيد، وإلا فستختفي الرسالة بعد ١٥ ثانية. عند الضغط على الزر "ⓘ" للمرة الثانية، سيعرض جهاز العرض مؤقت العد التنازلي ثم يغلق.
- 3- تواصل مروحة التبريد العمل لمدة ١٠ ثواني بالنسبة لدورة التبريد وسيضيء مؤشر بيان حالة التشغيل/الاستعداد باللون الأخضر. عندما يضيء مؤشر بيان حالة التشغيل/الاستعداد باللون الأصفر بصورة متواصلة، ينتقل الجهاز لوضع الاستعداد. عند الرغبة في إعادة تشغيل جهاز العرض، يجب الانتظار حتى يكمل الجهاز دورة التبريد ويدخل في وضع الاستعداد. وبعد الدخول في وضع الاستعداد، ما عليك سوى الضغط على الزر "⏻" لإعادة تشغيل الجهاز.
- 3- افصل كبل الطاقة من مأخذ التيار الكهربائي ومن جهاز العرض.
- 4- لا تشغل جهاز العرض بعد الانتهاء إيقاف تشغيله مباشرةً.

مؤشر التحذير

عند تشغيل مؤشرات التحذير (راجع ما يلي)، سيقوم الجهاز بالإغلاق تلقائيًا:



- ❖ يضيء مؤشر بيان الحالة باللون الأحمر، وإذا أضاء مؤشر "تشغيل/استعداد" باللون الأصفر.
 - ❖ يضيء مؤشر بيان حالة "درجة الحرارة" باللون الأحمر، وإذا ومض مؤشر "التشغيل/الاستعداد" باللون الأصفر. وهو ما يشير إلى ارتفاع درجة حرارة جهاز العرض بشكل مفرط. في الظروف العادية، يمكن للجهاز الرجوع إلى وضع التشغيل.
 - ❖ يومض مؤشر بيان حالة "درجة الحرارة" باللون الأحمر، وإذا ومض مؤشر "التشغيل/الاستعداد" باللون الأصفر.
- قم بفصل كبل الطاقة من الجهاز، وانتظر ٣٠ ثانية ثم حاول مرة أخرى. إذا أضاء مؤشر التحذير مرة أخرى، يُرجى الاتصال بأقرب مركز خدمة للحصول على المساعدة.

- ❖ اتصل بأقرب مركز خدمة إذا ظهرت في جهاز العرض هذه الأعراض. راجع الصفحات من ٦٥ إلى ٦٦ لمزيد من المعلومات.

ضبط الصورة المعروضة

ضبط ارتفاع جهاز العرض

يأتي الجهاز مزودًا بأقدام رافعة لتعديل ارتفاع الصورة.

١- حدد موضع القدم القابلة للضبط التي ترغب في تعديل وضعها في الجزء السفلي من جهاز العرض.

٢- أدر الحلقة القابلة للضبط في اتجاه حركة عقارب الساعة لرفع جهاز العرض أو في عكس اتجاه حركة عقارب الساعة لخفضه. كرر هذه الخطوات بالنسبة للأقدام المتبقية إذا لزم الأمر.

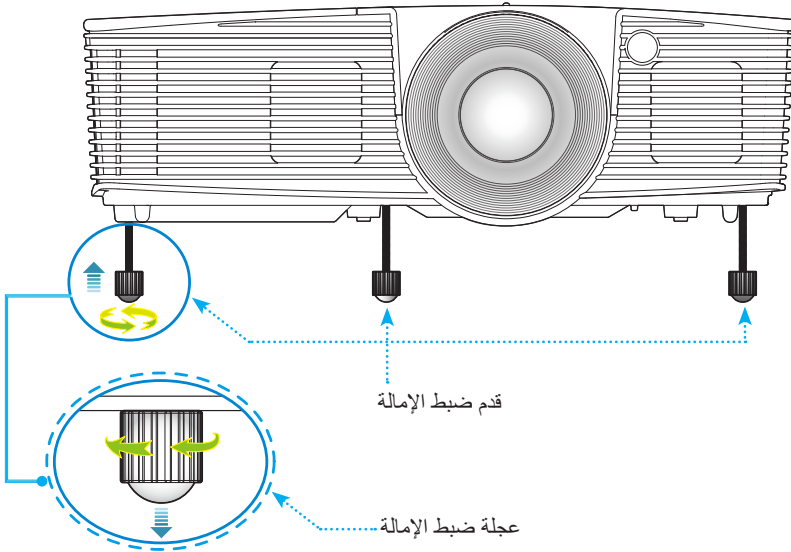

التركيب

ضبط الزوم/التركيز البؤري لجهاز العرض

يمكنك إدارة عجلة الزوم لتكبير الصورة المعروضة أو تصغيرها. ولتحديد التركيز البؤري للصورة، أدر عجلة التركيز إلى أن تبدو الصورة واضحة. ◀ سلسلة المدى القصير: يعمل تركيز جهاز العرض في مسافة تتراوح من ١,٠٩ إلى ١١,١٣ قدم (من ٠,٣٣ إلى ٣,٣٩ مترا).

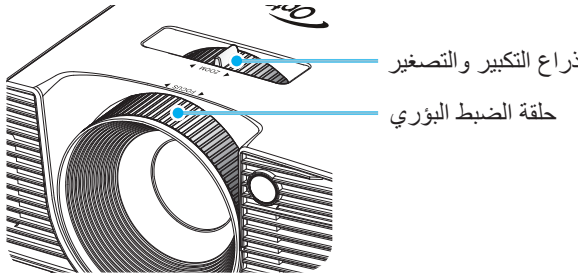

ضبط مقاس الصورة المعروضة

◀ مقاس الصورة المعروضة من ٣٠,٠ إلى ٣٠٧,٠ بوصة (من ٠,٧٦ إلى ٧,٨٠ أمتار).

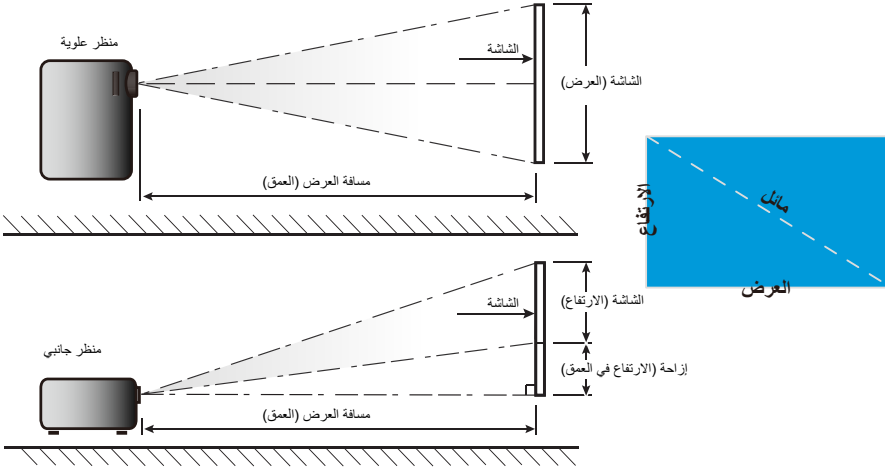

التركيب

المدى القصير

إزاحة الارتفاع في العمق		مسافة العرض (العمق)				حجم الشاشة عرض x ارتفاع				الطول القطري (بالبوصة) لشاشة بحجم 9:16
		(قدم)		(متر)		(بوصة)		(متر)		
(بوصة)	(متر)	الارتفاع	العرض	الارتفاع	العرض	الارتفاع	العرض	الارتفاع	العرض	
٢,٣٥	٠,٠٦	١,٠٩	١,٠٩	٠,٣٣	٠,٣٣	١٤,٧١	٢٦,١٥	٠,٣٧	٠,٦٦	٣٠,٠
٣,١٤	٠,٠٨	١,٤٥	١,٤٥	٠,٤٤	٠,٤٤	١٩,٦١	٣٤,٨٦	٠,٥٠	٠,٨٩	٤٠,٠
٤,٧١	٠,١٢	٢,١٧	٢,١٧	٠,٦٦	٠,٦٦	٢٩,٤٢	٥٢,٢٩	٠,٧٥	١,٣٣	٦٠,٠
٥,٤٩	٠,١٤	٢,٥٤	٢,٥٤	٠,٧٧	٠,٧٧	٣٤,٣٢	٦١,٠١	٠,٨٧	١,٥٥	٧٠,٠
٦,٢٨	٠,١٦	٢,٩٠	٢,٩٠	٠,٨٨	٠,٨٨	٣٩,٢٢	٦٩,٧٣	١,٠٠	١,٧٧	٨٠,٠
٧,٠٦	٠,١٨	٣,٢٦	٣,٢٦	٠,٩٩	٠,٩٩	٤٤,١٢	٧٨,٤٤	١,١٢	١,٩٩	٩٠,٠
٧,٨٤	٠,٢٠	٣,٦٢	٣,٦٢	١,١٠	١,١٠	٤٩,٠٣	٨٧,١٦	١,٢٥	٢,٢١	١٠٠,٠
٩,٤١	٠,٢٤	٤,٣٥	٤,٣٥	١,٣٣	١,٣٣	٥٨,٨٣	١٠٤,٥٩	١,٤٩	٢,٦٦	١٢٠,٠
١١,٧٧	٠,٣٠	٥,٤٤	٥,٤٤	١,٦٦	١,٦٦	٧٣,٥٤	١٣٠,٧٤	١,٨٧	٣,٣٢	١٥٠,٠
١٤,١٢	٠,٣٦	٦,٥٢	٦,٥٢	١,٩٩	١,٩٩	٨٨,٢٥	١٥٦,٨٨	٢,٢٤	٣,٩٨	١٨٠,٠
١٩,٦١	٠,٥٠	٩,٠٦	٩,٠٦	٢,٧٦	٢,٧٦	١٢٢,٥٧	٢١٧,٨٩	٣,١١	٥,٥٣	٢٥٠,٠
٢٣,٥٣	٠,٦٠	١٠,٨٧	١٠,٨٧	٣,٣١	٣,٣١	١٤٧,٠٨	٢٦١,٤٧	٣,٧٤	٦,٦٤	٣٠٠,٠
٢٤,٠٨	٠,٦١	١١,١٣	١١,١٣	٣,٣٩	٣,٣٩	١٥٠,٥١	٢٦٧,٥٧	٣,٨٢	٦,٨٠	٣٠٧,٠

❖ هذا الجدول مُعد للأغراض المرجعية فقط.

لوحة المفاتيح وجهاز التحكم عن بعد

لوحة مفاتيح

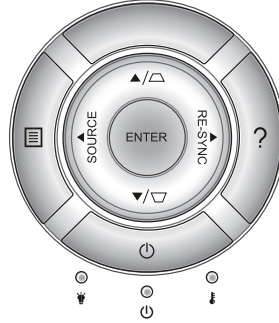

استخدام لوحة المفاتيح

راجع القسم "تشغيل/إيقاف تشغيل جهاز العرض" بالصفحتين ١٧-١٨.		الطاقة
يقوم بمزامنة جهاز العرض مع مصدر الدخل تلقائيًا.	RE-SYNC	إعادة التزامن
يقوم بتأكيد اختيار العنصر.	ENTER	إدخال
اضغط على هذا الزر لاختيار إشارة دخل.	SOURCE	المصدر
اضغط على زر "Menu" لإظهار قائمة المعلومات المعروضة على الشاشة (OSD). وللخروج منها، اضغط على زر "القائمة" مرة أخرى.		القائمة
قائمة تعليمات (متاحة فقط عندما تكون قائمة المعلومات المعروضة على الشاشة مغلقة).	?	تعليمات
استخدم الأزرار ▲ ▼ ◀ ▶ لاختيار العناصر أو إجراء التعديلات على الاختيارات.		أربعة مفاتيح اختيار اتجاهية
استخدم ◻ ◻ لضبط تشوه الصورة الناتج عن إمالة جهاز العرض. (± ٤٠ درجة)		المرتكز
يشير إلى حالة لمبة جهاز العرض.		مؤشر بيان حالة الللمبة
يشير إلى حالة درجة حرارة جهاز العرض.		مؤشر بيان حالة درجة الحرارة
يشير إلى حالة جهاز العرض.		مؤشر بيان حالة التشغيل/الاستعداد

مفاتيح التحكم

جهاز التحكم عن بعد

استخدام وحدة التحكم عن بعد

تشغيل		شغل جهاز العرض.
إيقاف التشغيل		أوقف تشغيل جهاز العرض.
مخصص ١/مخصص ٢/مخصص ٣	User 1 User 2 User 3	المفاتيح التي يحددها المستخدم. انظر صفحة ٥٢ لمعرفة الإعداد.
الإضاءة		ضبط سطوع الصورة.
التباين		يتحكم في درجة الاختلاف بين الأجزاء الفاتحة والداكنة من الصورة.
الوضع		حدد وضع عرض لتحسين الإعدادات للتطبيقات المختلفة. (راجع صفحة ٣٤)
المرتكز		يتيح ضبط تشوه الصورة الناتج من إمالة جهاز العرض.
نسبة العرض إلى الارتفاع		اضغط لتغيير نسبة العرض إلى الارتفاع الخاصة بالصورة المعروضة.
الأبعاد الثلاثية	3D	تحديد يدوي لوضع ثلاثي الأبعاد يتوافق مع المحتوى ثلاثي الأبعاد.
كتم الصوت		يتيح إيقاف/تشغيل الصوت بصفة مؤقتة.
DB (DynamicBlack)		يتيح ضبط سطوع الصورة تلقائيًا لتوفير أفضل أداء تباين.
مؤقت النوم		يتيح ضبط الفاصل الزمني لموقت العد التنازلي.
صوت + / صوت -		يتيح رفع/خفض مستوى الصوت.
المصدر		اضغط على "Source" لاختيار إشارة دخل.
إعادة المزامنة		يتيح مزامنة جهاز العرض مع مصدر الدخل تلقائيًا.



مفاتيح التحكم

استخدام وحدة التحكم عن بعد

أدخل	←	يقوم بتأكيد اختيار العنصر.
القائمة	☰	يقوم بعرض أو إنهاء القوائم المعروضة على شاشة جهاز العرض.
HDMI1		اضغط على "HDMI1" لاختيار المصدر من موصل HDMI 1 / MHL.
HDMI2		اضغط على "HDMI2" لاختيار المصدر من موصل HDMI 2.
VGA1		لا توجد وظيفة.
VGA2		لا توجد وظيفة.
فيديو	⦿	لا توجد وظيفة.
YPbPr	○○○	لا توجد وظيفة.
أربعة مفاتيح اتجاهات للاختيار		استخدم الأزرار ▲ ▼ ◀ ▶ لاختيار العناصر أو إجراء التعديلات على الاختيارات.



مفاتيح التحكم

تحكم MHL (رابط التعريف المتنقل عالي الوضوح)

<p>اضغط زر "الوضع" لمدة أكثر من ثانية لتفعيل وضع التحكم عند بعد لـ MHL.</p> <p>للخروج، اضغط الزر "الوضع" مرة أخرى.</p>		<p>الوضع</p>
<p>لاختيار الملف.</p>		<p>تحديد</p>
<p>اضغط لتشغيل القائمة الأساسية.</p>		<p>القائمة</p>
<p>استخدم أزرار أعلى وأسفل ويسار ويمين لاختيار العناصر أو إجراء تعديلات على اختيارك.</p>		<p>أربعة مفاتيح اتجاهات للاختيار</p>



تنبيت البطاريات

يأتي مع وحدة التحكم عن بعد بطاريتان ماس AAA. استبدل البطارية فقط ببطارية من نفس النوع أو من نوع مماثل حسبما يوصي به المصنّع.

تنبيه



يمكن أن يؤدي سوء استخدام البطاريات إلى تسريب كيميائي أو انفجار. تأكد من اتباع التعليمات أدناه.

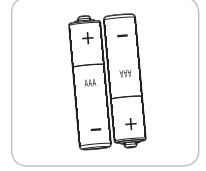

لا تمزج بين بطاريات من أنواع مختلفة. الأنواع المختلفة من البطاريات لها خصائص مختلفة. لا تمزج بين بطاريات قديمة وأخرى جديدة. حيث إن الخلط بين البطاريات القديمة والجديدة يمكن أن يقصر من عمر البطاريات الجديدة أو يسبب تسريبًا كيميائيًا في البطاريات القديمة. قم بإزالة البطاريات بمجرد أن تبلى. المواد الكيميائية التي تتسرب من البطاريات وتلامس البشرة يمكن أن تسبب طفحًا جلديًا. إذا وجدت أي تسريب كيميائي، امسح بالكامل مستخدمًا قطعة قماش. البطاريات المرفقة مع هذا المنتج قد يكون عمرها الافتراضي أقصر بسبب ظروف التخزين. إذا لم تكن تنوي استخدام وحدة التحكم عن بعد لفترة زمنية طويلة، فقم بإزالة البطارية منها. عندما تتخلص من البطارية، يجب أن تلتزم بالقانون في المنطقة أو الدولة ذات الصلة.

استخدام زر "التعليمات"

تضمن وظيفة "التعليمات" سهولة الإعداد والتشغيل.
◀ اضغط زر "?" الموجود بلوحة المفاتيح لفتح قائمة "تعليمات".

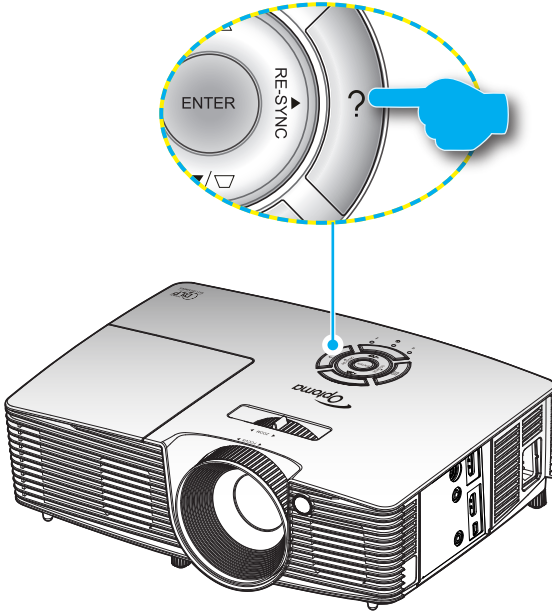

◀ لا تعمل وظائف زر قائمة تعليمات إلا عند رصد مصدر دخل.

التعليمات

عدم ظهور الصورة على الشاشة ؟

خروج ↩



يرجى الرجوع إلى "استكشاف الأعطال وإصلاحها" الموجودة بالصفحات ٥٤-٥٦، للإطلاع على مزيد من التفاصيل.

التعليمات

عدم ظهور الصورة على الشاشة ؟

◀ تأكد من توصيل جميع الكبلات وتوصيلات الطاقة توصيلاً صحيحاً ومحكماً كما هو موضح في قسم "التركيب" من دليل المستخدم.

◀ تأكد من عدم انثناء كل دبابيس منافذ التوصيل أو انكسارها.

◀ تأكد من أن خاصية "كتم الصوت/الفيديو" لا تعمل.

[التالي]

خروج ↩

التعليمات

عدم ظهور الصورة على الشاشة ؟

◀ في حال استخدام كمبيوتر محمول:

١- أولاً: اتبع الخطوات الواردة أعلاه لضبط دقة الكمبيوتر.

٢- اضغط على إعدادات الإخراج التبديلية مثال: [Fn]+[F4]

Acer → [Fn]+[F5]	IBM/Lenovo → [Fn]+[F7]
Asus → [Fn]+[F8]	HP/Compaq → [Fn]+[F4]
Dell → [Fn]+[F8]	NEC → [Fn]+[F3]
Gateway → [Fn]+[F4]	Toshiba → [Fn]+[F5]

Mac Apple:
System Preference -> Display -> Arrangement -> Mirror display

[السابق]

خروج ↩

◀ إذا تم رصد مصدر الدخل والضغط على زر التعليمات، ستظهر الصفحات الآتية لتساعد في تشخيص أي مشكلة.

التعليمات	
?	الصورة بها جوانب مائلة
?	الصورة أصغر أو أكبر مما ينبغي
?	لا يوجد صوت مسموع أو مستوى الصوت منخفض للغاية
خروج ↩	

التعليمات	
?	الصورة بها جوانب مائلة
<p>◀ ثم، إن أمكن، بتغيير موقع جهاز العرض بحيث يصبح في منتصف الشاشة وأسفل قاعدتها.</p> <p>◀ اضغط على زر [KEYSTONE + / -] في وحدة التحكم عن بعد حتى يصبح الجانبان في وضع عمودي.</p>	
[تشوه + / -]	
خروج ↩	

التعليمات	
?	الصورة أصغر أو أكبر مما ينبغي
<p>◀ اضغط على الزر الموجودة أعلى جهاز العرض.</p> <p>◀ حرك الجهاز بالقرب من الشاشة أو بعيدا عنها.</p> <p>◀ اضغط على زر [MENU] الموجود بوحدة التحكم عن بعد أو في وحدة التحكم بالجهاز، ثم انتقل إلى "عرض نمط"، وقم بتشغيل الإعدادات المختلفة.</p>	
[عرض نمط]	
خروج ↩	

قوائم المعلومات المعروضة على الشاشة

يحتوي جهاز العرض على قوائم يتم عرضها على الشاشة بلغات متعددة والتي تسمح لك بإدخال التعديلات على الصورة وتغيير مجموعة متنوعة الإعدادات. مع ملاحظة أن جهاز العرض يقوم بتحديد المصدر تلقائياً.

طريقة التشغيل

- 1- لفتح قائمة OSD، اضغط على زر "القائمة" الموجود في وحدة التحكم عن بعد أو في لوحة المفاتيح.
- 2- عند ظهور قائمة المعلومات المعروضة على الشاشة، استخدم المفاتيح ◀ ▶ لاختيار أي عنصر في القائمة الرئيسية. أثناء إجراء تحديد من صفحة معينة، اضغط على ▼ أو مفتاح الإدخال "Enter" للانتقال إلى قائمة فرعية.
- 3- استخدم المفاتيح ▲ ▼ لتحديد العنصر المطلوب في القائمة الفرعية ثم اضغط على ▶ أو مفتاح الإدخال "Enter" لعرض مزيد من الإعدادات. واضبط الإعدادات باستخدام المفاتيح ◀ ▶.
- 4- حدد العنصر التالي المراد ضبطه في القائمة الفرعية واضبطه كما هو موضح آنفاً.
- 5- اضغط على الزر "Enter" أو "Menu" وستعود الشاشة إلى القائمة الرئيسية.
- 6- للخروج اضغط على الزر "Menu" مرة أخرى. وعندئذ يتم إغلاق قائمة المعلومات المعروضة على الشاشة ويقوم جهاز العرض بحفظ الإعدادات الجديدة تلقائياً.



مفاتيح التحكم

شجرة القوائم

الإعدادات	القائمة الفرعية	القائمة الرئيسية
سينما / مرجع / حيوي / ساطع / الأبعاد الثلاثية / مخصص / اليوم ISF / ليثة / ISF / لعبة	نمط العرض	صورة
٥٠٥٥٠٠	الإضاءة	
٥٠٥٥٠٠	التباين	
٥٠٥٥٠٠	*# التتبع	
٥٠٥٥٠٠	*# تدرج اللون	
١٥٥٠٠	حدة اللون	
١٠٥٠٠	متقدم	
تقليل التشويش		
فيلم / فيديو / رسومات / قياسي	Gamma	
١٠٥٠٠	BrilliantColor™	
إطفاء / تشغيل	DynamicBlack	
داقي / قياسي / البوردة معتدل او بارد / فتر	حرارة اللون	
أحمر / أخضر / أزرق	إعدادات اللون	
تدرج الألوان / التتبع / كسب		
أحمر / أزرق داكن / أحمر		
مزرقي / أصفر		
أبيض		
أحمر / أخضر / أزرق		
إعادة الضبط		
خروج		
الثقاني / RGB (١٥٥٠٠) / RGB (١٣٥٠١٦) / YUV	مدى اللون	
	خروج	
	إعادة الضبط	
	خروج	
٣:٤ / ٩:١٦ / LBX / أصالية / SuperWide	نمط	عرض
٥٠٠	فقاخ الحافة	
١٠٥٠٠	زوم	
١٠٠٠١٠٠٠	إزاحة الصورة	
١٠٠٠١٠٠٠	تشوه عمودي	
٤٠٥٤٠٠	الأبعاد الثلاثية	
إطفاء / ارتباط 3D / DLP / VESA	وضع ثلاثي الأبعاد	
الثنائي / القمة والأسفل / Top and Bottom / Frame / Sequential	التمط 3D	
الأبعاد الثلاثية / L / R	3D → 2D	
تشغيل / إطفاء	*# يمكن تزامن ٣ بُعد	
	خروج	
	خروج	
	اللغة	إعداد
English / Deutsch / Français / Italiano / Español / Português / Svenska / Nederlands / Norsk/Dansk / Polski / Suomi / Русский / ελληνικά / Magyar / Čeština / عربي / فارسي / 繁體中文 / 简体中文 / 日本語 / 한국어 / ไทย / Türkçe / Việt / Bahasa Indonesia / Română		
	عرض	
	موضع القائمة	
	إعدادات الصوت	
تشغيل / إطفاء	الصوت الداخلية	
تشغيل / إطفاء	كتم الصوت	
١٠٥٠٠	صوت	
	خروج	

مفاتيح التحكم

القائمة الرئيسية	القائمة الفرعية	الإعدادات
إعداد	الآمان	الآمان
		تشغيل / إطفاء
		موقت الآمان
		شهر / يوم / ساعة
		تغيير كلمة السر
	متقدم	خروج
		الشعار
		افتراضي / محاذ / مخصص
		نسخ الشاشة
		خروج
خيارات	خروج	HDMI 1 / MHL / HDMI 2
		تشغيل / إطفاء
		تشغيل / إطفاء
		تشغيل / إطفاء
		تشغيل / إطفاء
		تشغيل / إطفاء
		بلا / الشبكة / نموذج الأبيض
		الكل / جبهة / أعلى / إطفاء
		إطفاء / تشغيل / تلقائي 3D
		أسود / أحمر / أزرق / أخضر / أبيض
	إعداد المصباح	عبر المصباح
		متنبه المصباح
		مصباح وضع مزوج
		إعادة ضبط المصباح
		نعم / لا
	HDMI Link Settings	خروج
		HDMI Link
		إطفاء / تشغيل
		شامل التلفزيون
		نعم / لا
إعدادات البعد	Power On Link	
	مبتدل / PJ ← Device / Device	
	Power Off Link	
	إطفاء / تشغيل	
	خروج	
متقدم	مخصص ١ / مخصص ٢ / مخصص ٣	
	إعدادات اللون / حرارة اللون / Gamma / HDMI / Link / نموذج الاختيار / كتم الصوت/الفيديو	
	خروج	
	تشغيل مباشر	
	تشغيل / إطفاء	
إعادة الضبط	إيقاف آلي (دقيقة)	
	١٨٠-٠	
	موقت النوم (دقيقة)	
	٩٩٠-٠	
	وضع الطاقة (استعداد)	
إعادة الضبط	خروج	
	الحالي	
	إلغاء / نعم	
		الكل
		نعم / إلغاء
		نعم / إلغاء
		خروج

يُرجى ملاحظة أن قوائم المعلومات المعروضة على الشاشة (OSD) تختلف حسب نوع الإشارة المحدد وطراز جهاز العرض الذي تستخدمه.

(#١، #٢) خيارات "التنسيق" و"تدرج اللون" متاحة في HDMI YUV وليس في HDMI RGB.

(#٣) لا تتوفر خاصية "عكس تزامن ٣ بُعد" إلا عند تمكين وظيفة الأبعاد الثلاثية.





صورة

نمط العرض

هناك العديد من إعدادات المصنع مسبقة الضبط التي تم تحسينها لتناسب أنواعًا متعددة من الصور.

- ◀ سينما: للعرض بنظام المسرح المنزلي.
- ◀ مرجع: الغرض من هذا الوضع هو نسخ الصورة بنفس الطريقة التي يريد بها مخرج الفيلم، لأقرب درجة ممكنة. وتتم تهيئة إعدادات اللون وحرارة اللون والسطوع والتباين وإعدادات جاما حسب مستويات المرجع القياسية.
- ◀ حيوي: محسّن لإخراج صور ملونة شديدة السطوع.
- ◀ ساطع: أقصى مستوى سطوع من دخل الكمبيوتر الشخصي.
- ◀ الأبعاد الثلاثية: إعداد موصى به لوضع ثلاثي الأبعاد تم تمكينه. تُحفظ في هذا الوضع أي عمليات ضبط إضافية يجريها المستخدم في الأبعاد الثلاثية لاستخدامها لاحقًا.
- ◀ مخصص: الإعدادات المفضلة للمستخدم.
- ◀ اليوم ISF: تحسين الصورة بوضع اليوم ISF لتتم معاييرته بشكل ممتاز والحصول على جودة صورة عالية.
- ◀ ليلة ISF: تحسين الصورة بوضع ليلة ISF لتتم معاييرته بشكل ممتاز والحصول على جودة صورة عالية.
- ◀ لعبة: لمحتوى الألعاب.



❖ "ليلة ISF" لن يظهر عندما لا تتم معايرة أوضاع ISF.

الإضاءة

- ضبط سطوع الصورة.
- ◀ اضغط على لتعتيم الصورة.
- ◀ اضغط على لتفتيح الصورة.

مفاتيح التحكم

التباين

يتحكم إعداد التباين في درجة الاختلاف بين أكثر أجزاء الصورة سطوعًا وتلك الأكثر إعتامًا.
◀ اضغط على ◀ لتقليل التباين.
◀ اضغط على ▶ لزيادة التباين.

حدة اللون

يتيح ضبط حدة الألوان في الصورة.
◀ اضغط على ◀ لتقليل حدة اللون.
◀ اضغط على ▶ لزيادة حدة اللون.

إعادة الضبط

اختر "نعم" لاستعادة إعدادات المصنع الافتراضية لـ "صورة".



صورة | متقدم

تقليل التشويش

تؤدي خاصية "تقليل التشويش" إلى تقليل الإشارات المتداخلة مع الضوء الواضحة. ويتراوح النطاق من "٠" إلى "١٠". (٠: إطفاء)

Gamma

يتيح لك هذا الخيار إعداد نوع منحنى جاما. بعد الانتهاء من الإعداد الأولي والضبط الدقيق، استخدم خطوات ضبط الغاما لتحسين إخراج الصورة.

- ◀ فيلم: للعرض المنزلي.
- ◀ فيديو: لمصدر فيديو أو تلفزيون.
- ◀ رسومات: لمصدر الكمبيوتر الشخصي/الصورة الفوتوغرافية.
- ◀ قياسي: للإعداد القياسي.

BrilliantColor™

يستخدم هذا العنصر القابل للضبط أسلوبًا جديدًا لمعالجة الألوان وإدخال تحسينات لضمان درجة سطوع أعلى وتوفير ألوان واقعية وأكثر حيوية في الصورة. ويتراوح النطاق من "١" إلى "١٠". فإذا كنت تفضل الحصول على صورة أفضل وأقوى، اضبط الإعداد على أقصى قيمة له. أما للحصول على صورة أكثر نعومة وقربًا للطبيعة، فقم بالضبط على أقل قيمة للإعداد.

DynamicBlack

يتيح DynamicBlack لجهاز العرض تحسين سطوع الشاشة تلقائيًا أثناء مشاهد الأفلام المعتمة/المضيئة لعرضها بتفاصيل رائعة.

حرارة اللون

اختر درجة حرارة اللون من بين دافئ وقياسي والبرودة معتدل أو بارد وفاتر.

مفاتيح التحكم

إعدادات اللون

اضغط على ► في القائمة التالية ثم استخدم ▲ أو ▼ أو ◀ أو ▶ لتحديد عنصر.



◀ أحمر/أخضر/أزرق/أزرق داكن/أحمر مزرق/أصفر: استخدم ◀ أو ▶ لتحديد تدرج الألوان والتشبع وكسب الألوان.

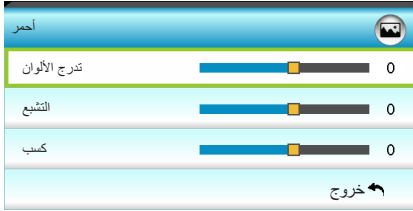

◀ أبيض: استخدم ◀ أو ▶ لتحديد الألوان أحمر وأخضر وأزرق.

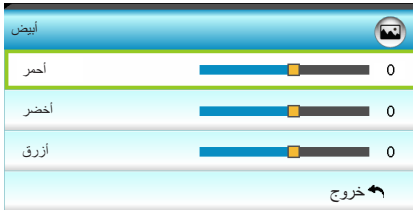

◀ إعادة الضبط: اختر "إعادة الضبط" لاستعادة إعدادات المصنع الافتراضية لعمليات ضبط الألوان.

مدى اللون

حدد نوع مصفوفة لونية مناسبة من بين التلقائي وRGB (من ٠ إلى ٢٥٥) وYUV (من ١٦ إلى ٢٣٥).



عرض

نمط

استخدم هذه الوظيفة لاختيار نسبة العرض إلى الارتفاع المرغوبة.

3:4: يُستخدم هذا التنسيق مع مصادر الدخل 3x4.

9:16: صُمم هذا التنسيق لمصادر الدخل 9x16 مثل أجهزة التلفزيون عالي الدقة

ومشغلات أقراص DVD، وقد تم تحسينه لأجهزة التلفزيون ذات الشاشات العريضة.

LBX: يعمل هذا النمط مع المصادر التي لا تظهر صورها بنسبة عرض إلى ارتفاع

9x16 ومع تلك التي بنمط letterbox، كما أنه يناسب المستخدمين الذين يستعينون

بعدسات خارجية 9x16 لعرض صورة بنسبة عرض إلى ارتفاع 2,35:1 باستخدام

دقة كاملة.

أصلية: يعرض هذا التنسيق الصورة الأصلية دون أي تغيير في الحجم.

SuperWide: يضبط هذا الوضع حجم المصادر 2,35:1 لاحتواء 100٪ من ارتفاع

الصورة لإزالة الأشرطة السوداء. (سيتم اقتصاص الجانبين الأيسر والأيمن من الصورة).

معلومات تفصيلية حول وضع LBX:

1- لم يتم تحسين بعض أقراص DVD بتنسيق Letter-Box لأجهزة التلفزيون 9x16.

لن تظهر الصورة في هذه الحالة بالشكل اللائق عند عرضها في الوضع 9:16. في

هذه الحالة، برجاء استخدام الوضع 3:4 بعرض قرص DVD. إذا لم يكن المحتوى في

الوضع 3:4، فستظهر قضبان سوداء حول الصورة في العرض 9:16. في هذا النوع من

المحتوى، يمكنك استخدام وضع LBX لملء الصورة في عرض 9:16.

2- إذا كنت تستخدم عدسة خارجية مشوهة، يتيح لك وضع LBX مشاهدة محتوى 2,35:1

(بما في ذلك مصدر فيلم DVD وHDTV مشوه) يدعم التشوه العريض والذي تم تحسينه

لعرض 9x16 في صورة 2,35:1 عريضة. لن تظهر قضبان سوداء في هذه الحالة. يتم

استخدام طاقة المصباح والدقة الرأسية بشكل كامل.

مفاتيح التحكم

جهاز كمبيوتر	720p	1080i/p	576i/p	480i/p	شاشة ٩:١٦
			١٠٨٠ × ١٤٤٠ المركز		٣:٤
			١٠٨٠ × ١٩٢٠ المركز		٩:١٦
			١٤٤٠ × ١٩٢٠ مركزية، ثم ضع الصورة المركزية ١٠٨٠ × ١٩٢٠ للعرض		LBX
			لا يوجد ضبط لحجم الصورة، تخطيط ١:١ ومركزية. يعرض هذا النمط الصورة الأصلية بدون تغيير في الحجم.		أصلية
			اضبط المقياس إلى ٢٥٣٤ × ١٤٢٦ (تكبير ١٣٢٪) ثم احصل على صورة مركزية ١٩٢٠ × ١٠٨٠ لعرضها.		SuperWide



- ❖ يحتوي كل منفذ إدخال/إخراج على إعداد مختلف من "قناع الحافة".
- ❖ "لا يمكن أن تعمل الحاصيتين "قناع الحافة" و"زوم" في وقت واحد.

قناع الحافة

قم بتشغيل قناع الحافة لإزالة التشويش من صور الفيديو المشفرة، الموجود على حافة مصدر إشارة الفيديو.

زوم

- ◀ اضغط على ▶ لتصغير حجم الصورة.
- ◀ اضغط على ▶ لتكبير حجم الصورة على شاشة العرض.

إزاحة الصورة

اضغط على ▶ في القائمة التالية ثم استخدم ▲ أو ▼ أو ◀ أو ▶ لتحديد عنصر.

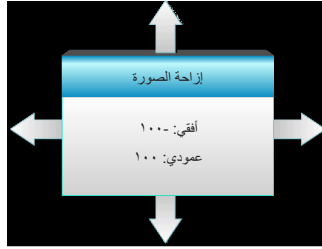

- ◀ أفقي: اضغط على ▶ لإزاحة موضع الصورة المعروضة أفقيًا.
- ◀ عمودي: اضغط على ▲ ▼ لإزاحة موضع الصورة المعروضة رأسيًا.

تشوه عمودي

اضغط على ◀ أو ▶ لضبط تشوه الصورة رأسيًا وجعلها مربعة الشكل.

عرض	
الأبعاد الثلاثية	
إطفاء	وضع ثلاثي الأبعاد
التلقائي	النمط 3D
الأبعاد الثلاثية	3D -> 2D
إطفاء	عكس تزامن 3 بُعد
خروج	

عرض | الأبعاد الثلاثية

وضع ثلاثي الأبعاد

- ◀ إطفاء: اختر "إطفاء" لإيقاف تشغيل الوضع ثلاثي الأبعاد.
- ◀ ارتباط DLP: حدد "ارتباط DLP" لاستخدام إعدادات محسنة للظنارة ثلاثية الأبعاد المتوافقة مع ارتباط DLP. (راجع صفحة ١٦).
- ◀ VESA 3D: حدد "VESA 3D" لاستخدام إعدادات محسنة للظنارة VESA ثلاثية الأبعاد. (راجع صفحة ١٦).



النمط 3D

- ◀ التلقائي: عند الكشف عن إشارة تحديد ثلاثية الأبعاد، يتم اختيار الصيغة ثلاثية الأبعاد تلقائياً.
- ◀ القمة والأسفل: عرض إشارة ثلاثية الأبعاد في النمط "جنباً إلى جنب".
- ◀ Top and Bottom: عرض إشارة ثلاثية الأبعاد بصيغة "Top and Bottom".
- ◀ Frame Sequential: عرض إشارة ثلاثية الأبعاد بصيغة "Frame Sequential".

2D <- 3D

- ◀ الأبعاد الثلاثية: عرض إشارة ثلاثية الأبعاد.
- ◀ L (يسار): عرض الإطار الأيسر لمحتوى ثلاثي الأبعاد.
- ◀ R (يمين): عرض الإطار الأيمن لمحتوى ثلاثي الأبعاد.

عكس تزامن 3 بُعد

- ◀ اضغط على "تشغيل" لعكس محتويات الإطار الأيسر والأيمن.
- ◀ اضغط على "إطفاء" لمحتويات الإطارات الافتراضية.

- ❖ لا يتم دعم النمط 3D إلا في توقيت ثلاثي الأبعاد بصفحة ٦٣.
- ❖ "لا يتم دعم" النمط 3D إلا في توقيت ثلاثي الأبعاد بإصدار 1.4a غير HDMI.

مفاتيح التحكم







إعداد

اللغة

اختر قائمة المعلومات المعروضة على الشاشة متعددة اللغات. اضغط على ► في القائمة الفرعية ثم استخدم المفتاح ▲ أو ▼ أو ◀ أو ▶ لتحديد اللغة المفضلة. اضغط على "Enter" لإنهاء الاختيار.

اللغة			
English	Nederlands	Čeština	Türkçe
Deutsch	Norsk/Dansk	عربي	فارسی
Français	Polski	繁體中文	Vietnamese
Italiano	Русский	简体中文	Romanian
Español	Suomi	日本語	Indonesian
Portugués	ελληνικά	한국어	
Svenska	Magyar	ไทย	خروج

عرض

- إسقاط أمامي  ◀ هذا هو الاختيار الافتراضي. يتم عرض الصورة مباشرة على الشاشة.
- إسقاط خلفي فوق سطح المكتب  ◀ عند تحديده، ستظهر الصورة معكوسة.
- إسقاط أمامي في السقف  ◀ عند تحديده، ستظهر الصورة مقلوبة.
- إسقاط خلفي في السقف  ◀ عند تحديده، ستظهر الصورة معكوسة في وضع مقلوب.

موضع القائمة

اختر موضع القائمة على شاشة العرض.



❖ يتم استخدام سطح المكتب الخلفي والسقف الخلفي مع شاشة نصف شفافة.



إعدادات الصوت

الصوت الداخلية

اختر "تشغيل" أو "إطفاء" لتشغيل السماعة الداخلية أو إيقاف تشغيلها.

كتم الصوت

- اختر "تشغيل" لتشغيل خاصية كتم الصوت.
- اختر "إطفاء" لإيقاف تشغيل خاصية كتم الصوت.

صوت

- اضغط على ◀ لخفض مستوى الصوت.
- اضغط على ▶ لرفع مستوى الصوت.



❖ "تؤثر وظيفة "كتم الصوت" على مستوى صوت السماعة الداخلية والخارجية.



إعداد | الأمان

الأمان

- ◀ تشغيل: اختر "تشغيل" لاستخدام خاصية التحقق عند تشغيل جهاز العرض.
- ◀ إطفاء: اختر "إطفاء" لتتمكن من تشغيل الجهاز بدون التحقق من كلمة السر.

موقت الأمان

يتيح إمكانية تحديد وظيفة الفترة الزمنية (شهر/يوم/ساعة) لتعيين عدد ساعات استخدام جهاز العرض. وبمجرد انقضاء هذه الفترة الزمنية، سوف يتم مطالبتك بإدخال كلمة المرور مرة أخرى.

تغيير كلمة السر

◀ المرة الأولى:

- 1- اضغط على "←" لضبط كلمة المرور.
- 2- يجب أن تكون كلمة السر مكونة من أربعة أرقام.
- 3- استخدم أزرار الأرقام الموجودة بوحدة التحكم عن بعد لإدخال كلمة السر الجديدة ثم اضغط على مفتاح "←" لتأكيد كلمة السر.

◀ تغيير كلمة السر:

- (إذا لم تشتمل وحدة التحكم عن بعد على لوحة أرقام، يُرجى استخدام السهمين لأعلى/أسفل لتغيير كل رقم في كلمة السر، ثم اضغط على مفتاح الإدخال للتأكيد)
- 1- اضغط على "←" لإدخال كلمة المرور القديمة.
 - 2- استخدم أزرار الأرقام لإدخال كلمة السر الحالية ثم اضغط على "←" للتأكيد.
 - 3- أدخل كلمة المرور الجديدة (4 أرقام كحد أقصى) باستخدام أزرار الأرقام الموجودة بوحدة التحكم عن بعد، ثم اضغط على "←" للتأكيد.
 - 4- أعد إدخال كلمة المرور الجديدة ثم اضغط على "←" للتأكيد.

- ◀ إذا تم إدخال كلمة سر غير صحيحة 3 مرات، فسيتم إغلاق جهاز العرض تلقائيًا.
- ◀ في حال نسيان كلمة المرور الخاصة بك، يرجى الاتصال بالمكتب المحلي للحصول على الدعم.



❖ القيمة الافتراضية لرمز المرور هي "1234" (المرة الأولى).



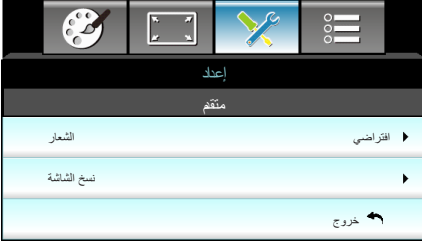

إعداد | متقدم

الشعار

استخدم هذه الوظيفة لضبط شاشة بدء التشغيل المطلوبة. وفي حال إجراء أي تغييرات، يبدأ سريانها في المرة التالية لتشغيل جهاز العرض.
◀ افتراضي: شاشة بدء التشغيل الافتراضي.
◀ محايد: لا يتم عرض الشعار على شاشة بدء التشغيل.
◀ مخصص: استخدم صورة مخزنة من وظيفة "نسخ الشاشة".

نسخ الشاشة

اضغط على ▶ لالتقاط الصورة المعروضة على الشاشة حاليًا.



❖ لنسخ الشعار بنجاح، تأكد من عدم تجاوز الصورة المعروضة على الشاشة لدقة جهاز العرض الأصلية. (1080p):
1920 x 1080.

خيارك		
مصدر الدخل		▶
قفل المصدر	إطفاء	▶
تبريد عالي	إطفاء	▶
إخفاء المعلومات	إطفاء	▶
قفل لوحة المفاتيح	إطفاء	▶
نموذج الاختبار	بلا	▶
وظيفة IR	الكل	▶
وحدة الإطلاق ١٢ فولت	إطفاء	▶

خيارات

مصدر الدخل

استخدم هذا الخيار لتمكين/تعطيل مصادر الدخل. اضغط على زر ▶ للدخول إلى القائمة الفرعية واختيار المصادر التي ترغب فيها. اضغط على "Enter" لإنهاء الاختيار. مع العلم بأن جهاز العرض لن يبحث إلا عن مصادر الدخل التي تم تمكينها.

قفل المصدر

- ◀ تشغيل: يقوم جهاز العرض بالبحث عن توصيل الدخل الحالي فحسب.
- ◀ إطفاء: يقوم جهاز العرض بالبحث عن إشارات أخرى في حالة فقد إشارة الدخل الحالية.

تبريد عالي

عند تحديد "تشغيل"، ستدور المراوح بسرعة أكبر. تعتبر هذه الميزة مفيدة في المناطق عالية الارتفاع حيث يكون الهواء ضعيفاً.

إخفاء المعلومات

- ◀ تشغيل: اختر "تشغيل" لإخفاء رسالة المعلومات.
- ◀ إطفاء: اختر "إطفاء" لإظهار رسالة "البحث".

قفل لوحة المفاتيح

عندما تكون وظيفة قفل لوحة المفاتيح "تشغيل" يتم قفل لوحة المفاتيح، غير أن تشغيل جهاز العرض يظل ممكناً باستخدام وحدة التحكم عن بعد. وبتحديد "إطفاء"، سيكون بمقدورك إعادة استخدام لوحة المفاتيح.

نموذج الاختبار

عرض نموذج الاختبار. وتكون اختيارات النموذج إما شبكة أو نموذج الأبيض أو بلا.

وظيفة IR

الكل: اختر "الكل"، يمكن تشغيل جهاز العرض باستخدام وحدة التحكم عن بعد من مستقبل الأشعة تحت الحمراء الأمامي أو العلوي.

مفاتيح التحكم

- ◀ جبهة: اختر "جبهة"، يمكن تشغيل جهاز العرض باستخدام وحدة التحكم عن بعد من مستقبل الأشعة تحت الحمراء الأمامي.
- ◀ أعلى: اختر "أعلى"، يمكن تشغيل جهاز العرض باستخدام وحدة التحكم عن بعد من مستقبل الأشعة تحت الحمراء العلوي.
- ◀ إطفاء: اختر "إطفاء"، لا يمكن تشغيل جهاز العرض باستخدام وحدة التحكم عن بعد من مستقبل الأشعة تحت الحمراء الأمامي أو العلوي. ويتحدد "إطفاء"، سيكون بمقدورك استخدام لوحة المفاتيح.



❖ "جبهة" و "أعلى" لا يمكن اختيارهما في وضع الاستعداد.

وحدة الإطلاق ١٢ فولت

- ◀ إطفاء: اضغط "إطفاء" لتعطيل المشغل.
- ◀ تشغيل: اضغط "تشغيل" لتمكين المشغل.
- ◀ تلقائي 3D: عند تفعيل "تلقائي 3D"، سيقوم جهاز العرض تلقائيًا باكتشاف الوقت الذي تظهر فيه صورة ثلاثية الأبعاد وسيقوم بتنشيط المشغل على هذا المنفذ.

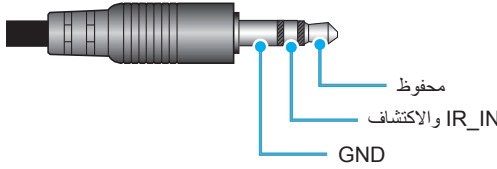

❖ موصل ترحيل مشغل أ بقدرة ١٢ فولت، دعم ١٢ فولت، ٢٥٠ مللي أمبير. ٣,٥ مم مقبس صغير.



خيارات

لون الخلفية

استخدم هذه الخاصية لعرض شاشة بلون "أسود" أو "أحمر" أو "أزرق" أو "أخضر" أو "أبيض" عند عدم توفر أي إشارة.

إعادة الضبط

- ◀ الحالي: اختر "نعم" لإعادة معلمات العرض الموجودة في هذه القائمة إلى الإعدادات الافتراضية للمصنع.
- ◀ الكل: اختر "نعم" لإعادة معلمات العرض الموجودة في جميع القوائم إلى الإعدادات الافتراضية للمصنع.

خيارك	
إعداد المصباح	
عمر المصباح	0
منبه المصباح	تشغيل ▶
مصباح وضع مزدوج	ساطع ▶
إعادة ضبط المصباح	▶
خروج ↶	

خيارات | إعداد المصباح

عمر المصباح

عرض وقت العرض.

منبه المصباح

اختر هذه الوظيفة لإظهار أو إخفاء رسالة التحذير عند ظهور رسالة تغيير اللبنة. وتظهر تلك الرسالة قبل اقتراح استبدال اللبنة بـ ٣٠ ساعة.

مصباح وضع مزدوج

- ◀ ساطع: اختر "ساطع" لزيادة السطوع.
- ◀ إيكولوجي: اختر "إيكولوجي" لإعطاء مصباح جهاز العرض؛ إذ يسهم ذلك في خفض استهلاك الطاقة وإطالة عمر المصباح.
- ◀ Dynamic: اختر "Dynamic" لإخفاءات طاقة المصباح التي ستعتمد على مستوى سطوع المحتوى، واضبط استهلاك طاقة المصباح بين ١٠٠٪ و ٣٠٪ بشكل ديناميكي. سيتم تمديد عمر المصباح.

إعادة ضبط المصباح

يتيح إعادة ضبط عداد ساعات عمر اللبنة بعد استبدالها.



- ❖ عندما تزيد درجة الحرارة المحيطة عن ٤٠ درجة مئوية أثناء التشغيل، ينتقل الجهاز تلقائيًا إلى الوضع إيكولوجي.
- ❖ يمكن ضبط "مصباح وضع مزدوج" بشكل منفصل للوضعين ثنائي الأبعاد وثلاثي الأبعاد.

خيارك	
متتم	
HDMI Link	إطفاء
شامل التلفزيون	لا
Power On Link	متبادل
Power Off Link	إطفاء
خروج	

HDMI Link | خيارات Settings

استخدام HDMI Link

- عندما توصل أجهزة متوافقة مع HDMI CEC بجهاز العرض باستخدام كابلات HDMI، يمكنك التحكم فيها في نفس حالة "تشغيل الطاقة" أو "إيقاف الطاقة" باستخدام خاصية التحكم في HDMI Link على المعلومات المعروضة على الشاشة بجهاز العرض.
- هذا يتيح "تشغيل الطاقة" أو "إيقاف الطاقة" لجهاز واحد أو أجهزة متعددة في مجموعة عن طريق خاصية HDMI Link.
- في التهيئة النموذجية، قد يتم توصيل مشغل DVD بجهاز العرض من خلال مضخم صوت أو من خلال نظام العرض المنزلي.



عندما يكون وضع الاستعداد > 0.5، اطفأ، لن تعمل وظيفة HDMI Link.



HDMI Link

تفعيل/تعطيل خاصية HDMI Link. ستكون خيارات شامل التلفزيون و Power on Link و Power off Link متاحة فقط إذا تم ضبط الإعداد على تشغيل.

شامل التلفزيون

إذا تم ضبط الإعداد على "نعم"، سيتم إيقاف كل من التلفاز وجهاز العرض تلقائيًا في نفس الوقت. لمنع كلا الجهازين من التوقف في نفس الوقت، اضبط الإعداد على "لا".



بعض خصائص HDMI Link قد لا تعمل، وهذا يعتمد على تصميم المنتج المتصل وتوافقته مع معيار HDMI CEC.

Power On Link

أمر تشغيل CEC.

- ◀ متبادل: سيتم تشغيل كل من جهاز العرض وجهاز CEC في نفس الوقت.
- ◀ PJ -> Device: سيتم تشغيل جهاز CEC فقط بعد تشغيل جهاز العرض.
- ◀ Device -> PJ: سيتم تشغيل جهاز العرض فقط بعد تشغيل جهاز CEC.

Power Off Link

إذا تم ضبط الإعداد على "تشغيل"، سيتم إيقاف كل من HDMI Link وجهاز العرض تلقائيًا في نفس الوقت. اضبط على "إطفاء"، سيتم إيقاف كل من HDMI Link وجهاز العرض تلقائيًا في نفس الوقت.



خيارات | إعدادات البعد

مخصص ١

القيمة الافتراضية هي إعدادات اللون.



اضغط ▶ إلى القائمة التالية ثم استخدم ◀ أو ▶ لاختيار العنصر "إعدادات اللون"، "حرارة اللون"، "Gamma"، "HDMI Link"، "تموج الاختبار" أو "كتم الصوت/الفيديو".

مخصص ٢

القيمة الافتراضية هي حرارة اللون.



اضغط ▶ إلى القائمة التالية ثم استخدم ◀ أو ▶ لاختيار العنصر "إعدادات اللون"، "حرارة اللون"، "Gamma"، "HDMI Link"، "تموج الاختبار" أو "كتم الصوت/الفيديو".

مخصص ٣

القيمة الافتراضية هي Gamma.



اضغط ▶ إلى القائمة التالية ثم استخدم ◀ أو ▶ لاختيار العنصر "إعدادات اللون"، "حرارة اللون"، "Gamma"، "HDMI Link"، "تموج الاختبار" أو "كتم الصوت/الفيديو".

خيارات	
متقدم	
تشغيل مباشر	تشغيل ▶
إيقاف آلي (دقيقة)	30 ▶
مؤقت النوم (دقيقة)	00 ▶
وضع الطاقة (استعداد)	نشط ▶
خروج ↩	

خيارات | متقدم

تشغيل مباشر

اختر "تشغيل" لتنشيط وضع التشغيل المباشر. وسيعمل جهاز العرض تلقائيًا عند توصيله بمصدر التيار المتردد دون الضغط على المفتاح "⏻" الموجود بلوحة مفاتيح جهاز العرض أو في وحدة التحكم عن بعد.

إيقاف آلي (دقيقة)

يتيح ضبط الفاصل الزمني لمؤقت العد التنازلي، حيث يبدأ تشغيل مؤقت العد التنازلي في حالة عدم استقبال جهاز العرض لأية إشارات. ويتم إيقاف تشغيل الجهاز تلقائيًا عند الانتهاء من العد (في دقائق).

مؤقت النوم (دقيقة)

يتيح ضبط الفاصل الزمني لمؤقت العد التنازلي، ويبدأ تشغيل مؤقت العد التنازلي، بغض النظر عن استقبال أو عدم استقبال جهاز العرض لأية إشارات. ويتم إيقاف تشغيل الجهاز تلقائيًا عند الانتهاء من العد (في دقائق).

وضع الطاقة (استعداد)

- ◀ إيكولوجي: اختر "إيكولوجي" لخفض معدل تبديد الطاقة إلى أقل من ٠,٥ وات.
- ◀ نشط: اختر "نشط" للعودة إلى الاستعداد العادي.



- ❖ سيتم إعادة ضبط قيمة مؤقت السكون على صفر بعد إيقاف تشغيل جهاز العرض.

استكشاف الأعطال وإصلاحها

يرجى الرجوع إلى المعلومات التالية إذا ما واجهتكم مشكلة بجهاز العرض. وفي حالة استمرار المشكلة، بادر بالاتصال بالموزع المحلي أو مركز الصيانة.

مشكلات الصورة

عدم ظهور أي صورة على الشاشة [?]

- ◀ تأكد من توصيل جميع الكبلات وتوصيلات الطاقة توصيلاً صحيحاً ومحكماً كما هو موضح في قسم "التركيب".
- ◀ تأكد من عدم انقضاء أي من دبابيس الموصلات أو انكساره.
- ◀ تحقق من إحكام تركيب لمبة العرض. يُرجى الرجوع إلى قسم "استبدال المصباح".
- ◀ تأكد من نزع غطاء العدسة وتشغيل جهاز العرض.
- ◀ تأكد من أن خاصية "كتم الصوت/الفيديو" لا تعمل.

وقوع الصورة خارج نطاق التركيز البؤري [?]

- ◀ تأكد من إزالة غطاء العدسة.
- ◀ اضبط عجلة التركيز البؤري الخاصة بعدسة جهاز العرض.
- ◀ تأكد من وجود شاشة العرض ضمن المسافة المطلوبة من جهاز العرض. (راجع الصفحتين ٢١-٢٢)

تمدد الصورة عند عرض مقطع DVD بنسبة عرض إلى ارتفاع ٩:١٦ [?]

- ◀ عند عرض مقطع DVD مشوه أو مقطع DVD بنسبة عرض لارتفاع ٩:١٦، فسوف يعرض جهاز العرض أفضل صورة بصيغة ٩:١٦ على جانب جهاز العرض.
- ◀ عند تشغيل مقطع DVD بنمط LBX، يُرجى تغيير النمط إلى LBX في قائمة OSD بجهاز العرض.
- ◀ وعند تشغيل أقراص DVD بتنسيق ٣:٤، يرجى كذلك تغيير التنسيق إلى ٣:٤ في قائمة OSD الخاصة بجهاز العرض.
- ◀ في حالة استمرار تمدد الصورة، قم بضبط نسبة العرض إلى الارتفاع بالرجوع إلى التعليمات التالية:
- ◀ يرجى ضبط نمط العرض على نسبة العرض إلى الارتفاع ٩:١٦ (عريض) في مشغل أقراص DVD خاصتك.

الصورة أصغر أو أكبر مما ينبغي [?]

- ◀ اضبط ذراع التكبير والتصغير الموجودة في الجزء العلوي من جهاز العرض.
- ◀ حرك الجهاز بالقرب من الشاشة أو بعيداً عنها.
- ◀ اضغط على الزر "Menu" الموجود في لوحة جهاز العرض وانتقل إلى "عرض -- نمط". جرّب إعدادات مختلفة.

❓ الصورة بها جوانب مائلة:

- ◀ قم، إن أمكن، بتغيير موقع جهاز العرض بحيث يصبح في منتصف الشاشة وأسفل قاعدتها.
- ◀ استخدام "عرض --> تشوه عمودي" "شاشة العرض -> المرتكز" من نظام العرض على الشاشة لعمل أحد التعديلات.

❓ الصورة معكوسة

- ◀ حدد "إعداد --> عرض" من قائمة OSD واضبط اتجاه العرض.

❓ صورة مزدوجة ضبابية

- ◀ اضغط على الزر "النمط 3D" وأدر إلى "إطفاء" لتجنب أن تصبح الصورة ثنائية الأبعاد العادية صورة مزدوجة ملطخة.

❓ صورتان بنمط جنبًا إلى جنب

- ◀ اضغط على الزر "النمط 3D" وأدر إلى "القمة والأسفل" لتكون إشارة الدخول HDMI 1.3 2D 1080i جانب بجانب.

❓ عدم ظهور الصورة في وضع ثلاثي الأبعاد

- ◀ تحقق من مدى نفاذ شحنة بطارية النظارة ثلاثية الأبعاد.
- ◀ تحقق من تشغيل النظارة ثلاثية الأبعاد.
- ◀ عندما تكون إشارة الدخول HDMI 1.3 2D (1080i جنبًا إلى جنب)، اضغط على الزر "النمط 3D" وقم بالتحويل إلى "القمة والأسفل".

المشكلات الأخرى

❓ توقف جهاز العرض عن الاستجابة لجميع مفاتيح التحكم

- ◀ قم إذا أمكن بإيقاف تشغيل جهاز العرض، ثم افصل كبل الطاقة وانتظر لمدة ٢٠ ثانية على الأقل قبل إعادة توصيل كبل الطاقة مرة أخرى.

❓ احتراق اللمبة أو صدور صوت فرقعة منها

- ◀ عند وصول اللمبة إلى نهاية عمرها الافتراضي، فإنها تحترق أو يصدر عنها صوت طقطقة عالٍ. وفي هذه الحالة، لن يعمل جهاز العرض حتى يتم استبدال وحدة اللمبة. ولاستبدال اللمبة، يُرجى اتباع الإجراءات الواردة في قسم "استبدال المصباح".

مشكلات وحدة التحكم عن بعد

❓ في حالة عدم عمل وحدة التحكم عن بعد

- ◀ تحقق من أن زاوية تشغيل وحدة التحكم عن بعد في حدود ± 15 درجة أفقيًا ورأسياً من مستقبلات الأشعة تحت الحمراء بجهاز العرض.
- ◀ تأكد من عدم وجود أي عائق بين وحدة التحكم عن بعد وجهاز العرض. وتحرك في نطاق ٦ أمتار (٢٠ قدمًا) من جهاز العرض.
- ◀ تأكد من صحة إدخال البطاريات.
- ◀ استبدل البطاريات إذا نفذ شحنها.

رسائل ضوء مؤشر بيان الحالة

مؤشر بيان حالة الللمبة	مؤشر بيان حالة درجة الحرارة	مؤشر بيان حالة التشغيل/الاستعداد	الرسالة
(احمر)	(احمر)	(أخضر/أصفر) (مائل للاحمرار)	وضع الاستعداد (توصيل كبل الطاقة)
○	○	أصفر	
○	○	أخضر وامض	تشغيل الطاقة (تدفئة)
○	○	أخضر	إضاءة الللمبة
○	○	أخضر وامض	الإيقاف (تبريد)
○	☀	أصفر وامض	خطأ (ارتفاع درجة الحرارة بصورة مفرطة)
	وامض	أصفر وامض	خطأ (تعطل المروحة)
		أصفر وامض	خطأ (تعطل الللمبة)

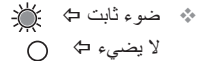

* بضوء مؤشر بيان حالة تشغيل/استعداد عند ظهور قائمة المعلومات المعروضة على الشاشة، وينطفئ عند اختفائها.

الرسائل التي تظهر على الشاشة

❖ إيقاف التشغيل:



❖ تحذير المصباح:



❖ تحذير درجة الحرارة:



❖ تعطل المروحة:



❖ خارج نطاق العرض:



استبدال اللمبة

يقوم جهاز العرض بالكشف تلقائيًا عن العمر الافتراضي لللمبة، وعندما يوشك عمرها الافتراضي على الانتهاء، يصدر جهاز العرض رسالة تحذيرية.



في حالة ظهور هذه الرسالة، يرجى الاتصال بالموزع المحلي أو بمركز الصيانة القريب منك لتغيير اللمبة في أقرب وقت ممكن. واحرص على ترك الجهاز لمدة ٣٠ دقيقة على الأقل حتى يبرد قبل القيام بتغيير اللمبة.



تحذير: يرجى توخي الحذر عند فتح لوحة الوصول إلى اللمبة إذا كان جهاز العرض مثبتًا بالسقف، كما يوصى بإرتداء نظارات الحماية عند استبدال اللمبة، متى كان الجهاز مركبًا بالسقف. "يرجى اتخاذ الاحتياطات اللازمة لمنع سقوط أي أجزاء غير محكمة الربط من الجهاز".



تحذير: حجيرة المصباح ساخنة! اتركها تبرد قبل أن تقوم بتغيير المصباح!



تحذير: لتقليل احتمال تعرض الأشخاص للإصابة، احرص على عدم إسقاط وحدة اللمبة أو لمس الجزء الزجاجي منها، فقد تتحطم اللمبة وتتسبب في وقوع إصابات في حال سقوطها.



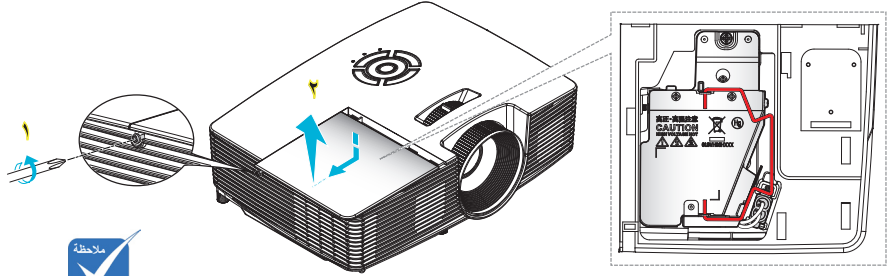

- ❖ لا يمكن إزالة المسمار الشئيت لغطاء اللمبة كما لا يمكن إزالة اللمبة.
- ❖ لا يمكن تشغيل جهاز العرض في حالة عدم إعادة تركيب غطاء اللمبة بالجهاز.
- ❖ لا تلمس الجزء الزجاجي من اللمبة؛ فقد تتسبب زيوت اليد في إتلاف اللمبة. استخدم قطعة قماش جافة لتنظيف وحدة اللمبة في حال تعرضها للمس بطريق الخطأ.

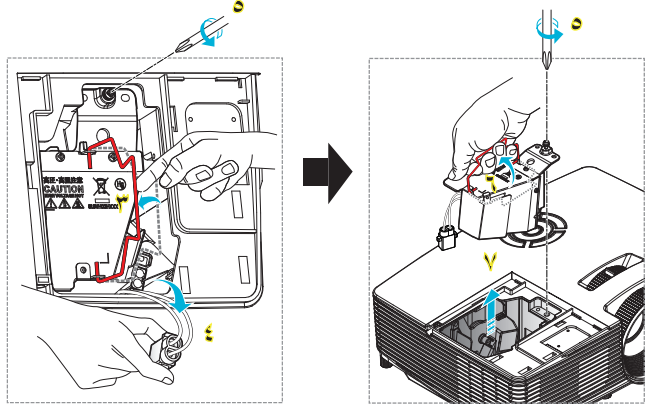

إجراءات استبدال اللمبة:

- ١- أوقف تشغيل طاقة جهاز العرض بالضغط على زر "Ⓛ" على وحدة التحكم عن بعد أو على "Ⓛ" على لوحة مفاتيح جهاز العرض.
 - ٢- اترك جهاز العرض لمدة ٣٠ دقيقة على الأقل حتى يبرد.
 - ٣- افصل كبل الطاقة.
 - ٤- فك المسمار الموجود بالغطاء. ١
 - ٥- ارفع الغطاء إلى أعلى واخلعه. ٢
 - ٦- ارفع يد المصباح. ٣
 - ٧- اضغط على كلا الجانبين ثم ارفع وأزل سلك المصباح. ٤
 - ٨- فك المسمار الموجودة بوحدة اللمبة. ٥
 - ٩- ارفع مقبض اللمبة ٦ أعلى وانزع وحد اللمبة بعناية وببطء. ٧
 - لاستبدال وحدة اللمبة، قم بإجراء الخطوات السابقة لكن بترتيب عكسي.
 - ١٠- قم بتشغيل جهاز العرض وأعد ضبط مؤقت المصباح.
- إعادة ضبط المصباح: (i) اضغط على "القائمة" ← (ii) اختر "خيارات" ← (iii) اختر "إعداد المصباح" ← (iv) اختر "إعادة ضبط المصباح" ← (v) اختر "نعم".

تركيب فلتر الغبار وتنظيفه

تركيب فلتر الغبار

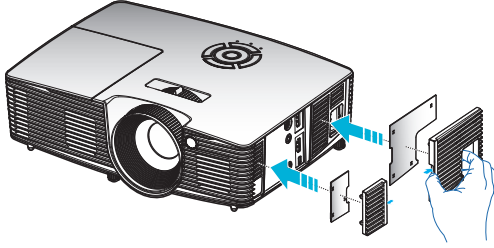

❖ فلتر الغبار مطلوبة/مرفقة فقط في مناطق محددة يوجد بها غبار كثيف.

تنظيف فلتر الغبار

ننصحك بتنظيف فلتر الغبار مرة كل ثلاثة أشهر، قم بتنظيف بمعدل أكبر من ذلك إذا كان جهاز العرض يُستخدم في بيئة بها غبار كثير.

الإجراء:

- 1- أوقف تشغيل طاقة جهاز العرض بالضغط على زر "ⓐ" على وحدة التحكم عن بعد أو على "ⓑ" على لوحة مفاتيح جهاز العرض.
- 2- افصل كبل الطاقة.
- 3- قم بإزالة فلتر الغبار ببطء وعناية.
- 4- قم بتنظيف أو استبدال فلتر الغبار.
- 5- لتركيب فلتر الغبار، قم بإجراء الخطوات السابقة لكن بترتيب عكسي.

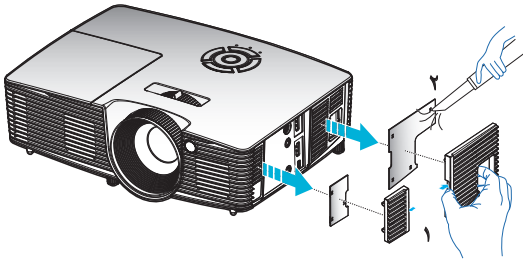

أوضاع التوافق

التوافق مع HDMI/DVI-D

رقمي		
B0/التوقيت التفصيلي:	B0/التوقيت القياسي	B0/التوقيت المحدد
التوقيت الأصلي: XGA: ٧٦٨ × ١٠٢٤ عند ٦٠ هرتز WXGA: ٨٠٠ × ١٢٨٠ عند ٦٠ هرتز 1080P: ١٠٨٠ × ١٩٢٠ عند ٦٠ هرتز	١٢٨٠ × ٧٢٠ عند ٦٠ هرتز ١٢٨٠ × ٨٠٠ عند ٦٠ هرتز ١٢٨٠ × ١٠٢٤ عند ٦٠ هرتز ١٤٠٠ × ١٠٥٠ عند ٦٠ هرتز ١٦٠٠ × ١٢٠٠ عند ٦٠ هرتز ١٤٤٠ × ٩٠٠ عند ٦٠ هرتز ١٢٨٠ × ٧٢٠ عند ١٢٠ هرتز ١٠٢٤ × ٧٦٨ عند ١٢٠ هرتز	٧٢٠ × ٤٠٠ عند ٧٠ هرتز ٦٤٠ × ٤٨٠ عند ٦٠ هرتز ٦٤٠ × ٤٨٠ عند ٦٧ هرتز ٦٤٠ × ٤٨٠ عند ٧٢ هرتز ٦٤٠ × ٤٨٠ عند ٧٥ هرتز ٨٠٠ × ٦٠٠ عند ٥٦ هرتز ٨٠٠ × ٦٠٠ عند ٦٠ هرتز ٨٠٠ × ٦٠٠ عند ٧٢ هرتز ٨٠٠ × ٦٠٠ عند ٧٥ هرتز ٨٣٢ × ٦٢٤ عند ٧٥ هرتز ١٠٢٤ × ٧٦٨ عند ٦٠ هرتز ١٠٢٤ × ٧٦٨ عند ٧٠ هرتز ١٠٢٤ × ٧٦٨ عند ٧٥ هرتز ١٢٨٠ × ١٠٢٤ عند ٧٥ هرتز ١١٥٢ × ٨٧٠ عند ٧٥ هرتز
	B1/التوقيت التفصيلي:	B1/وضع الفيديو
	٧٢٠ × 480p عند ٦٠ هرتز ١٢٨٠ × 720p عند ٦٠ هرتز ١٣٦٦ × ٧٦٨ عند ٦٠ هرتز ١٩٢٠ × 1080i عند ٥٠ هرتز ١٩٢٠ × 1080p عند ٦٠ هرتز	٦٤٠ × 480p عند ٦٠ هرتز ٧٢٠ × 480p عند ٦٠ هرتز ١٢٨٠ × 720p عند ٦٠ هرتز ١٩٢٠ × 1080i عند ٦٠ هرتز ١٩٢٠ × 1080p عند ٦٠ هرتز ٧٢٠ × 576p عند ٥٠ هرتز ١٢٨٠ × 720p عند ٥٠ هرتز ١٩٢٠ × 1080i عند ٥٠ هرتز ١٩٢٠ × 576i عند ٥٠ هرتز ١٩٢٠ × 1080p عند ٥٠ هرتز ١٩٢٠ × 1080p عند ٢٤ هرتز ١٩٢٠ × 1080p عند ٣٠ هرتز

التوافق مع فيديو الدخل ثلاثي الأبعاد

توقيت الدخل		دقة الدخل	
Top and Bottom	720p × ١٢٨٠ عند ٥٠ هرتز	دخول ثلاثي الأبعاد من مصدر HDMI 1.4a	
Top and Bottom	720p × ١٢٨٠ عند ٦٠ هرتز		
تجميع الإطارات	720p × ١٢٨٠ عند ٥٠ هرتز		
تجميع الإطارات	720p × ١٢٨٠ عند ٦٠ هرتز		
جنبًا إلى جنب (نصف)	1080i × ١٩٢٠ عند ٥٠ هرتز		
جنبًا إلى جنب (نصف)	1080i × ١٩٢٠ عند ٦٠ هرتز		
Top and Bottom	1080p × ١٩٢٠ عند ٢٤ هرتز		
تجميع الإطارات	1080p × ١٩٢٠ عند ٢٤ هرتز		
أثناء تعيين النمط 3D على "القمة والأسفل"	جنبًا إلى جنب (نصف)	1080i × ١٩٢٠ عند ٥٠ هرتز	محتوى ثلاثي الأبعاد من مصدر HDMI 1.3
		1080i × ١٩٢٠ عند ٦٠ هرتز	
		720p × ١٢٨٠ عند ٥٠ هرتز	
		720p × ١٢٨٠ عند ٦٠ هرتز	
أثناء تعيين النمط 3D على "Top and Bottom"	Top and Bottom	1080i × ١٩٢٠ عند ٥٠ هرتز	
		1080i × ١٩٢٠ عند ٦٠ هرتز	
		720p × ١٢٨٠ عند ٥٠ هرتز	
		720p × ١٢٨٠ عند ٦٠ هرتز	
أثناء تعيين النمط 3D على "Frame sequential"	HQFS	480i	

تركيب الجهاز في السقف

١- لتجنب إلحاق الضرر بجهاز العرض، يرجى استخدام مجموعة Optoma
لتركيب جهاز العرض في السقف.

٢- إذا كنت ترغب في استخدام مجموعة تركيب أخرى، يرجى التأكد من مطابقة
المسامير المرفقة بهذه المجموعة والمستخدمة لتركيب الجهاز للمواصفات التالية:

◀ نوع البراغي: 3*M4

◀ الحد الأدنى لطول البراغي: ١٠ مم



يرجى ملاحظة أن
أي أضرار ناتجة
من التركيب غير
الصحيح من شأنها
إلغاء الضمان.



تحذير: ⚠

- ١- إذا قمت بشراء
مجموعة التركيب
بالسقف من شركة
أخرى، يرجى التأكد من
استخدام مقاس المسامير
الملائم. مع العلم بأن
مقاس المسامير يختلف
تبعاً لسُمك لوح
التركيب.
- ٢- يرجى التأكد من وجود
مسافة ١٠ سم على
الأقل بين السقف وقاعدة
جهاز العرض.
- ٣- تجنب تركيب جهاز
العرض بالقرب من
مصدر حراري.

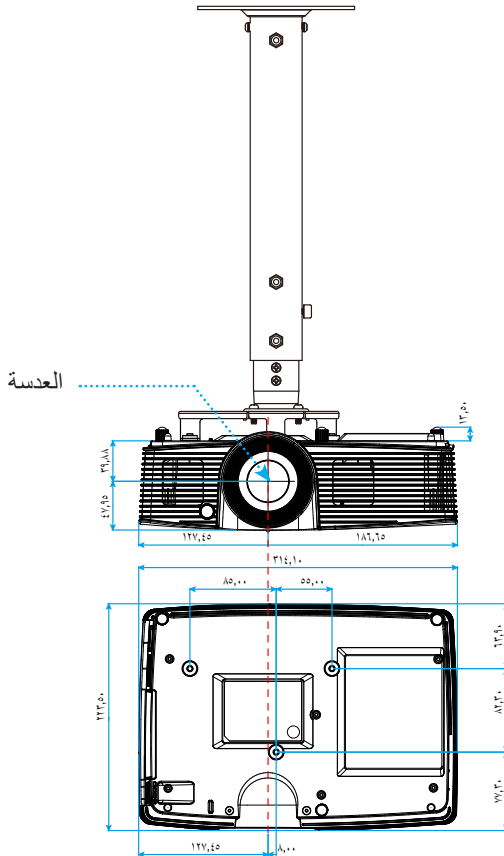



الوحدة: ملليمتر

مكاتب شركة Optoma حول العالم

للحصول على خدمات الصيانة أو الدعم، يرجى الاتصال بالمكتب المحلي الموجود بمنطقتك.

الولايات المتحدة الأمريكية

٨٨٨-٢٨٩-٦٧٨٦ 

٥١٠-٨٩٧-٨٦٠١ 

services@optoma.com 

3178 Laurelview Ct.

Fremont, CA 94538, USA

www.optomausa.com

كندا

٨٨٨-٢٨٩-٦٧٨٦ 

٥١٠-٨٩٧-٨٦٠١ 

services@optoma.com 

3178 Laurelview Ct.

Fremont, CA 94538, USA

www.optomausa.com

أمريكا اللاتينية

٨٨٨-٢٨٩-٦٧٨٦ 

٥١٠-٨٩٧-٨٦٠١ 

services@optoma.com 

3178 Laurelview Ct.

Fremont, CA 94538, USA

www.optomausa.com

أوروبا

42 Caxton Way, The Watford Business Park

Watford, Hertfordshire,

WD18 8QZ, UK

www.optoma.eu

+٤٤ (٠) ١٩٢٣ ٦٩١ ٨٠٠ 

+٤٤ (٠) ١٩٢٣ ٦٩١ ٨٨٨ 

service@tsc-europe.com 

هاتف مركز الخدمة: +٤٤ (٠) ١٩٢٣ ٦٩١ ٨٦٥

بنيلوكس

Randstad 22-123

1316 BW Almere

The Netherlands

www.optoma.nl

+٣١ (٠) ٣٦ ٨٢٠ ٠٢٥٣ 

+٣١ (٠) ٣٦ ٥٤٨ ٩٠٥٢ 

فرنسا

Bâtiment E

81-83 avenue Edouard Vaillant

92100 Boulogne Billancourt, France

+٣٣ ١ ٤١ ٤٦ ١٢ ٢٠ 

+٣٣ ١ ٤١ ٤٦ ٩٤ ٣٥ 

savoptoma@optoma.fr 

Spain

C/ José Hierro, 36 Of. 1C



28522 Rivas Vacia Madrid,

Spain

+٣٤ ٩١ ٤٩٩ ٠٦ ٠٦ 



+٣٤ ٩١ ٦٧٠ ٠٨ ٣٢ 



+٤٩ (٠) ٢١١ ٥٠٦ ٦٦٧٠ 
+٤٩ (٠) ٢١١ ٥٠٦ ٦٦٧٩٩ 
info@optoma.de 

+٤٧ ٣٢ ٩٨ ٨٩ ٩٠ 
+٤٧ ٣٢ ٩٨ ٨٩ ٩٩ 
info@optoma.no 

info@os-worldwide.com 
www.os-worldwide.com

+٨٨٦-٢-٨٩١١-٨٦٠٠ 
+٨٨٦-٢-٨٩١١-٦٥٥٠ 
services@optoma.com.tw 
asia.optoma.com

+٨٥٢-٢٣٩٦-٨٩٦٨ 
+٨٥٢-٢٣٧٠-١٢٢٢ 
www.optoma.com.hk

+٨٦-٢١-٦٢٩٤٧٣٧٦ 
+٨٦-٢١-٦٢٩٤٧٣٧٥ 
www.optoma.com.cn

ألمانيا

Wiesenstrasse 21 W
D40549 Düsseldorf,
Germany

البلدان الإسكندنافية

Lerpeveien 25
3040 Drammen
Norway

PO.BOX 9515
3038 Drammen
Norway

كوريا

WOOMI TECH.CO.,LTD.
4F,Minu Bldg.33-14, Kangnam-Ku,
seoul,135-815, KOREA

اليابان

東京都足立区綾瀬3-25-18
株式会社オーエス
コンタクトセンター:0120-380-495

تايوان

12F., No.213, Sec. 3, Beixin Rd.,
Xindian Dist., New Taipei City 231,
Taiwan, R.O.C.
www.optoma.com.tw

هونغ كونج

Unit A, 27/F Dragon Centre,
79 Wing Hong Street,
Cheung Sha Wan,
Kowloon, Hong Kong

الصين

5F, No. 1205, Kaixuan Rd.,
Changning District
Shanghai, 200052, China

إشعارات اللوائح التنظيمية والسلامة

يحتوي هذا الملحق على الإرشادات العامة التي تخص جهاز العرض.

إشعار اللجنة الفيدرالية للاتصالات

أثبتت الاختبارات التي أجريت على هذا الجهاز توافقه مع معايير المواصفات القياسية للفة B من الأجهزة الرقمية، وفقاً للجزء ١٥ من قوانين اللجنة الفيدرالية للاتصالات. وقد وضعت هذه المعايير لتوفير قدر معقول من الحماية ضد أي تداخلات ضارة قد تحدث عند تركيب الجهاز في المنازل، حيث إن هذا الجهاز يولد ويستخدم ويمكن أن تصدر عنه ترددات لإبليكية، وقد يتسبب في حدوث تداخلات ضارة مع الاتصالات اللاسلكية، إذا لم يتم تركيبه واستخدامه وفقاً للتعليمات الموضحة.

ورغم ذلك، فليس هناك ما يضمن عدم حدوث هذه التداخلات عند التركيب في منشأة بعينها. وإذا تسبب هذا الجهاز في حدوث تداخل يؤثر سلبيًا على استقبال الراديو أو التلفزيون، وهو الأمر الذي يمكن تحديده عن طريق تشغيل الجهاز وإيقاف تشغيله، فإننا نوصي المستخدم بمحاولة تصحيح هذا التداخل عن طريق واحد أو أكثر من الإجراءات التالية:

- ❖ إعادة توجيه هوائي الاستقبال أو تغيير موضعه.
- ❖ زيادة المسافة الفاصلة بين الجهاز ووحدة الاستقبال.
- ❖ توصيل الجهاز بمأخذ تيار على دائرة كهربائية مختلفة عن تلك التي تتصل بها وحدة الاستقبال.
- ❖ الرجوع إلى الموزع المحلي أو إلى فني راديو/تلفزيون متخصص للحصول على المساعدة اللازمة.

ملاحظة: الكبلات المغطاة

يتعين استخدام الكبلات المغطاة في جميع التوصيلات مع أجهزة الكمبيوتر الأخرى في سبيل الالتزام بقوانين اللجنة الفيدرالية للاتصالات.

تنبيه

قد يتسبب إجراء أية تغييرات أو تعديلات لم يتم الموافقة عليها صراحة من قبل الشركة المصنعة في إلغاء صلاحية المستخدم لتشغيل هذا الجهاز، وهي الصلاحية الممنوحة له من قبل اللجنة الفيدرالية للاتصالات.

شروط التشغيل

- يتوافق هذا الجهاز مع الجزء ١٥ من قوانين اللجنة الفيدرالية للاتصالات، ويخضع تشغيله للشروطين التاليين:
- ١- ألا يتسبب هذا الجهاز في إحداث أي تداخل ضار
 - ٢- أن يقبل هذا الجهاز أي تداخل يتم استقباله، بما في ذلك أي تداخل قد ينتج عنه أوضاع تشغيل غير مرغوب فيها.

ملاحظة: المستخدمون الكنديون

يتطابق هذا الجهاز الرقمي من الفئة B مع معايير ICES-003 الكندية.

Remarque à l'intention des utilisateurs canadiens

Cet appareil numérique de la classe B est conforme à la norme NMB-003 du Canada.

بيان المطابقة الخاص بدول الاتحاد الأوروبي

- توجيه EMC (التوافق الكهرومغناطيسي) 2004/108/EC (بما في ذلك التعديلات)
- توجيه الفولتية المنخفضة 2006/95/EC
- توجيه R & TTE 1999/5/EC (في حالة توفر وظيفة التردد اللاسلكي بالمنتج)

إرشادات التخلص من مكونات الجهاز

يحظر إلقاء هذا الجهاز الإلكتروني في المهملات عند الرغبة في التخلص منه. ولتقليل معدلات التلوث والمحافظة على البيئة، يرجى إعادة تدوير مكونات الجهاز.

