

Proiettore DLP®

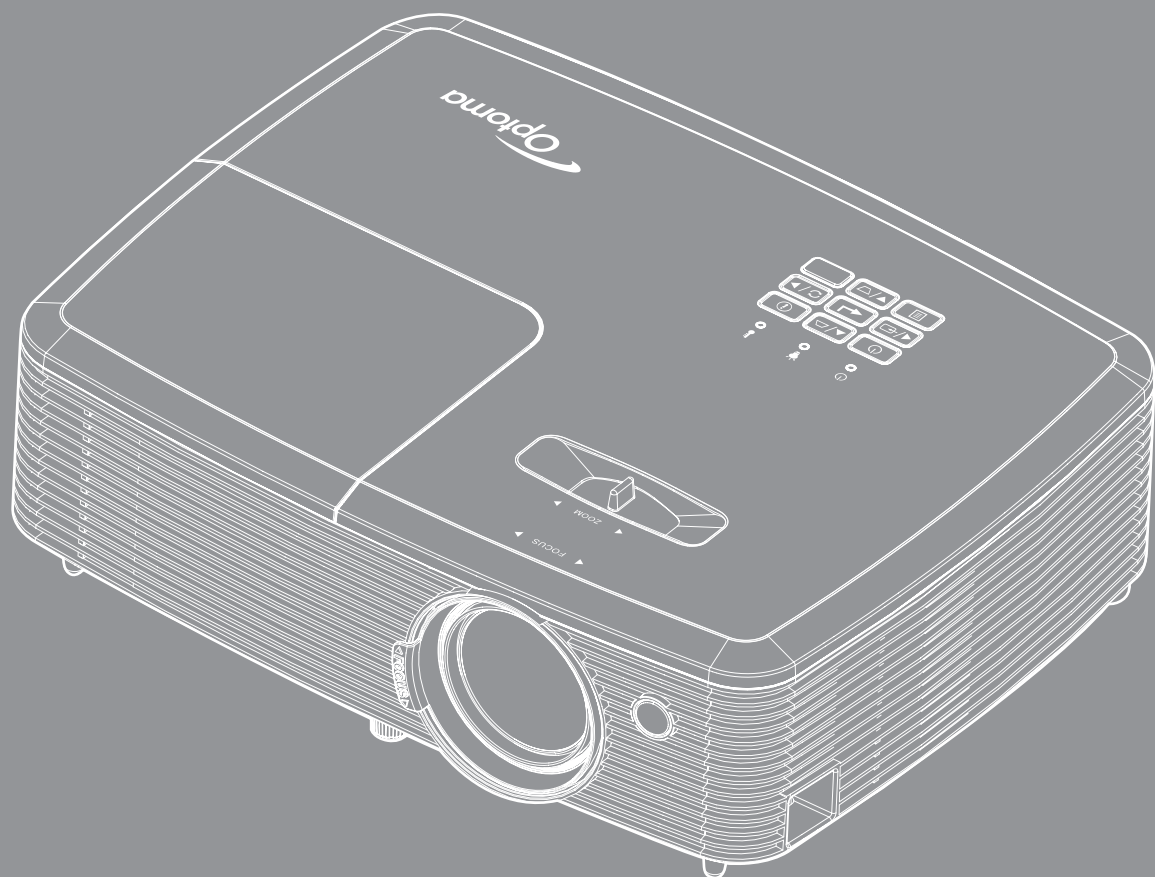

INDICE

| | |
|---|-----------|
| SICUREZZA | 4 |
| <i>Importanti istruzioni per la sicurezza</i> | 4 |
| <i>Informazioni sulla sicurezza 3D</i> | 5 |
| <i>Copyright</i> | 6 |
| <i>Disclaimer</i> | 6 |
| <i>Riconoscimento dei marchi</i> | 6 |
| <i>FCC</i> | 7 |
| <i>Dichiarazione di conformità per i Paesi della Comunità Europea</i> | 7 |
| <i>RAEE</i> | 7 |
| INTRODUZIONE | 8 |
| <i>Contenuto della confezione</i> | 8 |
| <i>Accessori standard</i> | 8 |
| <i>Accessori optional</i> | 8 |
| <i>Descrizione del prodotto</i> | 9 |
| <i>Collegamenti</i> | 10 |
| <i>Tastiera</i> | 12 |
| <i>Telecomando 1</i> | 13 |
| <i>Telecomando 2</i> | 14 |
| CONFIGURAZIONE E INSTALLAZIONE | 15 |
| <i>Installazione del proiettore</i> | 15 |
| <i>Regolazione dell'immagine proiettata</i> | 19 |
| USO DEL PROIETTORE | 22 |
| <i>Accensione/spegnimento del proiettore</i> | 22 |
| <i>Selezione di una sorgente di ingresso</i> | 23 |
| <i>Navigazione sul menù e funzioni</i> | 24 |
| <i>Struttura del menu OSD (Tipo 1)</i> | 25 |
| <i>Struttura del menu OSD (Tipo 2)</i> | 33 |
| <i>Menù Visualizza: Imposta Immagine</i> | 42 |
| <i>Menù Visualizza 3D</i> | 44 |
| <i>Visualizzare il menù Proporzioni</i> | 44 |
| <i>Menù Visualizza: Maschera bordi</i> | 48 |
| <i>Menù Visualizza: Zoom</i> | 48 |
| <i>Menù Visualizza: Sposta Immagine</i> | 48 |
| <i>Menù Visualizza: Correzione</i> | 48 |
| <i>Menù Audio: Esclusione</i> | 49 |
| <i>Menù Audio: Volume</i> | 49 |
| <i>Menu Ingresso audio (Tipo 2)</i> | 49 |
| <i>Menù IMPOSTA: Proiezione</i> | 49 |
| <i>Menù IMPOSTA: Tipo di schermo</i> | 49 |
| <i>Menù IMPOSTA: Impostazioni lampada</i> | 49 |

| | |
|--|----|
| <i>Menù IMPOSTA: Imposta Filtri</i> | 50 |
| <i>Menù IMPOSTA: Imposta Potenza</i> | 50 |
| <i>Menù IMPOSTA: Sicurezza</i> | 51 |
| <i>Menù IMPOSTA: HDMI Link</i> | 51 |
| <i>Menù IMPOSTA: Pattern di prova</i> | 52 |
| <i>Menù IMPOSTA: Impostazioni Remote</i> | 52 |
| <i>Menù IMPOSTA: ID Proiettore</i> | 52 |
| <i>Menù IMPOSTA: Opzioni</i> | 52 |
| <i>Menu Imposta : Reset</i> | 53 |
| <i>Menu Rete LAN</i> | 54 |
| <i>Menu Controllo di rete</i> | 55 |
| <i>Menu Imposta Rete Gestione Impostazioni</i> | 56 |
| <i>Menu Info (Tipo 1)</i> | 61 |
| <i>Menu Info (Tipo 2)</i> | 61 |



MANUTENZIONE..... 62

| | |
|---|----|
| <i>Sostituzione della lampada</i> | 62 |
| <i>Installazione e pulizia del filtro antipolvere</i> | 64 |

ULTERIORI INFORMAZIONI..... 65

| | |
|--|----|
| <i>Risoluzioni compatibili</i> | 65 |
| <i>Dimensioni immagine e distanza di proiezione</i> | 68 |
| <i>Dimensioni del proiettore e installazione del supporto a soffitto</i> | 72 |
| <i>Codici telecomando IR 1</i> | 73 |
| <i>Codici telecomando IR 2</i> | 75 |
| <i>Risoluzione dei problemi</i> | 77 |
| <i>Indicatore di avviso</i> | 78 |
| <i>Specifiche tecniche</i> | 81 |
| <i>Sedi dell'azienda Optoma</i> | 82 |

SICUREZZA

| | |
|---|---|
|  | Il simbolo del fulmine, all'interno di un triangolo equilatero, è inteso per avvisare l'utente della presenza di "tensioni pericolose" non isolate all'interno del prodotto, che possono essere di potenza tale da costituire un pericolo di elettrocuzione per le persone. |
|  | Il punto esclamativo inserito in un triangolo equilatero indica all'utente la presenza di importanti istruzioni relative al funzionamento e alla manutenzione (riparazione) nella documentazione acclusa all'apparecchio. |

Attenersi a tutte le avvertenze, precauzioni ed istruzioni per la manutenzione raccomandate in questa guida.

Importanti istruzioni per la sicurezza

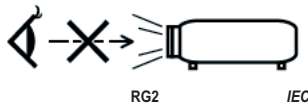

- Non guardare il raggio laser, RG2.
Come con qualsiasi sorgente luminosa, non guardare il raggio in modo diretto, RG2 IEC 62471-5:2015.
- Non ostruire le fessure di ventilazione. Per garantire un funzionamento affidabile del proiettore e per proteggerlo dal surriscaldamento, si consiglia di installare l'apparecchio in un punto in cui la ventilazione non venga bloccata. Per esempio, non collocare il proiettore su un tavolo da caffè, su un divano o su un letto, ecc. Non posizionarlo in uno spazio chiuso, come una libreria o un armadio, che possa limitare la circolazione dell'aria.
- Per ridurre il rischio d'incendi e/o di elettrocuzioni non esporre il proiettore a pioggia o umidità. Non installare vicino a sorgenti di calore tipo radiatori, valvole o regolatori di calore, fornelli, stufe o altri apparati che producono calore (amplificatori inclusi).
- Non lasciare che oggetti o liquidi penetrino nel proiettore. Essi potrebbero entrare in contatto con punti di tensione pericolosi e provocare incendi o scosse elettriche.
- Non usare l'unità nelle seguenti condizioni:
 - In luoghi estremamente caldi, freddi o umidi.
 - (i) Assicurarsi che la temperatura d'ambiente sia compresa tra 5°C e 40°C
 - (ii) L'umidità relativa è tra 10% e 85%
 - In aree suscettibili a polvere e sporcizia eccessiva.
 - Vicino a qualsiasi apparecchiatura che generi un forte campo magnetico.
 - Alla luce diretta del sole.
- Non utilizzare il proiettore in luoghi in cui potrebbero essere presenti gas infiammabili o gas esplosivi nell'atmosfera. La lampada all'interno del proiettore si surriscalda durante il funzionamento e il gas potrebbe incendiarsi e causare incendi.
- Non usare l'unità se è stata danneggiata fisicamente o se è stata usata in modo non appropriato. I danni/abusi fisici sono i seguenti (senza limitazione a questi):
 - L'unità è stata fatta cadere.
 - Il cavo d'alimentazione o la spina è danneggiata.
 - Sul proiettore è stato versato del liquido.
 - Il proiettore è stato esposto a pioggia o umidità.
 - Qualcosa è caduto all'interno del proiettore, oppure qualcosa al suo interno si è allentato.
- Non collocare il proiettore su una superficie instabile. Il proiettore potrebbe cadere, causando lesioni o danni al proiettore stesso.
- Non bloccare la luce che fuoriesce dal proiettore quando è in funzione. La luce riscalda l'oggetto, sciogliendolo, e causare ustioni o incendi.

- Non aprire o smontare il prodotto perché si possono subire scosse elettriche.
- Non tentare di aggiustare da soli il proiettore. L'apertura e la rimozione delle coperture può esporre al contatto con parti in cui sono presenti voltaggi pericolosi o ad altri rischi. Prima di inviare il proiettore per la riparazione, contattare Optoma.
- Fare riferimento alle etichette apposte sul proiettore per gli avvisi sulla sicurezza.
- L'unità deve essere riparata esclusivamente da personale adeguato.
- Usare solamente attacchi/accessori specificati dal produttore.
- Non guardare direttamente nell'obiettivo del proiettore durante l'uso. La luce abbagliante può danneggiare gli occhi.
- Permettere all'unità di raffreddarsi quando si sostituisce la lampada. Attenersi alle istruzioni descritte a pagina 62-63.
- Questo proiettore rileva automaticamente la durata della lampada. Assicurarsi di cambiare la lampada quando il prodotto mostra i messaggi d'Avviso.
- Dopo avere sostituito il modulo lampada, ripristinare la funzione "Reset lampada" dal menù OSD "Imposta | Impostazioni lampada".
- Quando si spegne il proiettore, assicurarsi che il ciclo di raffreddamento sia completato prima di scollegare l'alimentazione. Lasciare raffreddare il proiettore per almeno 90 secondi.
- Quando la lampada sta per raggiungere il termine della sua durata, sullo schermo apparirà il messaggio "Durata lampada superata.". Mettersi in contatto con il rivenditore oppure con il Centro assistenza per sostituire al più presto la lampada.
- Spegnerne e staccare la spina dalla presa di corrente prima di pulire il prodotto.
- Usare un panno morbido inumidito con un detergente neutro per pulire le coperture. Non usare detergenti abrasivi, cere o solventi per pulire l'unità.
- Scollegare la spina dalla presa di corrente CA se il prodotto non è usato per periodi prolungati.

Nota: *Quando la lampada raggiunge il termine della sua durata, il proiettore non si riaccenderà finché non è stata sostituita la lampada. Attenersi alle istruzioni della sezione "Sostituzione della lampada", a pagina 62-63, per sostituire la lampada.*

- *Non installare il proiettore in luoghi in cui potrebbe essere soggetto a vibrazioni o urti.*
- *Non toccare l'obiettivo con le mani nude.*
- *Rimuovere le batterie dal telecomando prima di conservarlo. Se si lasciano le batterie nel telecomando per lunghi periodi di tempo, potrebbero presentare perdite.*
- *Non utilizzare o riporre il proiettore in luoghi in cui potrebbe essere presente fumo causato da olio o sigarette, in quanto potrebbe influire negativamente sulla qualità delle prestazioni del proiettore.*
- *Attenersi alla corretta installazione dell'orientamento del proiettore in quanto un'installazione non standard potrebbe influire sulle prestazioni del proiettore.*
- *Utilizzare una presa e/o un dispositivo di protezione contro le sovratensioni in quanto le interruzioni e gli sbalzi di corrente possono DANNEGGIARE i dispositivi.*

Informazioni sulla sicurezza 3D

Attenersi a tutte le avvertenze e le precauzioni come consigliato prima che l'utente o un bambino utilizzi la funzione 3D.

Attenzione

I bambini e gli adolescenti possono essere più suscettibili a problemi di salute associati con la visione 3D e devono essere sorvegliati durante la visione di queste immagini.

Avviso di attacchi epilettici provocati da fotosensibilità ed altri rischi per la salute

- Alcuni spettatori possono sviluppare e manifestare crisi epilettiche o apoplettiche quando esposti a certe immagini intermittenti o luci contenute in alcune immagini del proiettore o di videogiochi. Se si soffre di epilessia o apoplessia, oppure se in famiglia ci sono casi di queste condizioni, consultare un medico prima di usare la funzione 3D.

- Anche coloro che in famiglia non casi di epilessia o apoplessia possono avere una condizione non ancora diagnosticata che può provocare una crisi epilettica da fotosensibilità.
- Le donne in stato di gravidanza, le persone anziane, le persone con varie malattie, coloro che soffrono di insonnia, oppure che hanno abusato di alcol devono evitare di usare la funzione 3D di questa unità.
- Se si percepisce uno qualsiasi dei sintomi che seguono, smettere immediatamente la visione delle immagini 3D e consultare un medico: (1) visione alterata; (2) capogiri; (3) vertigini; (4) movimenti involontari come contrazione degli occhi o dei muscoli; (5) confusione; (6) nausea; (7) perdita di coscienza; (8) convulsioni; (9) crampi e/o (10) disorientamento. I bambini e gli adolescenti sono più propensi degli adulti a sviluppare questi sintomi. I genitori devono sorvegliare e controllare i bambini ed accertarsi, domandando, se hanno questi sintomi.
- L'utilizzo della proiezione 3D può anche provocare chinetosi, effetti secondari percettivi, disorientamento, affaticamento degli occhi e stabilità posturale ridotta. Si raccomanda agli utenti di fare pause frequenti per diminuire il potenziale di questi effetti. Se gli occhi sono affaticati o asciutti, oppure se si riscontra uno qualsiasi dei sintomi di cui sopra, smettere immediatamente di usare questo dispositivo e non riprendere ad usarlo fino a che siano trascorsi almeno trenta minuti dalla scomparsa dei sintomi.
- L'uso della proiezione 3D stando seduti troppo vicini allo schermo per periodi prolungati può ledere la vista. La distanza ideale di visione è pari a tre volte l'altezza dello schermo. Si raccomanda che gli occhi dello spettatore siano a livello con lo schermo.
- L'uso della proiezione 3D usando occhiali 3D per un periodo prolungato può provocare emicranie e affaticamento. Se si percepiscono emicranie, affaticamento o capogiri, smettere di usare la proiezione 3D e riposare.
- Non usare gli occhiali 3D per scopi diversi dalla visione della proiezione 3D.
- L'uso degli occhiali 3D per qualsiasi altro scopo (come occhiali generici, da sole, protettivi, eccetera) può provocare danni alla vista o indebolirla.
- La visione in proiezione 3D può causare disorientamento ad alcuni spettatori. Allo stesso modo, NON collocare il PROIETTORE 3D vicino a trombe delle scale aperte o su balconi dove può cadere, né vicino ad oggetti che potrebbero cadere sul proiettore danneggiandolo.

Copyright

Questa pubblicazione, incluse tutte le fotografie, le illustrazioni e il software, è protetta dalle leggi internazionali sul copyright, con tutti i diritti riservati. Né il presente manuale né altri materiali qui contenuti possono essere riprodotti senza il consenso scritto dell'autore.

© Copyright 2016

Disclaimer

Le informazioni di questo documento sono soggette a cambiamenti senza preavviso. Il produttore non si assume alcuna responsabilità né offre garanzie rispetto ai contenuti del presente documento ed in particolare non concede alcuna garanzia implicita di commerciabilità o idoneità a scopi specifici. Il produttore si riserva il diritto di rivedere e di modificare periodicamente i contenuti di questa pubblicazione, senza alcun obbligo da parte sua di avvisare o notificare chiunque di tali revisioni o modifiche.

Riconoscimento dei marchi

Kensington è un marchio registrato negli Stati Uniti della ACCO Brand Corporation, con registrazioni rilasciate e applicazioni in corso di registrazione in altri Paesi del mondo.

HDMI, il logo HDMI e High-Definition Multimedia Interface sono marchi o marchi registrati di HDMI Licensing LLC negli Stati Uniti ed in altri Paesi.

DLP®, DLP Link e il logo DLP sono marchi registrati di Texas Instruments e BrilliantColor™ è un marchio di Texas Instruments.

Tutti gli altri nomi di prodotti utilizzati in questo manuale sono proprietà dei rispettivi proprietari e sono riconosciuti. DARBEE è un marchio della Darbee Products, Inc.

MHL, Mobile High-Definition Link e il logo MHL sono marchi o marchi registrati di MHL licensing, LLC.

FCC

Questo dispositivo è stato controllato ed è stato trovato conforme ai limiti di un apparecchio digitale di Classe B, in conformità all'articolo 15 delle norme FCC. Questi limiti sono stati determinati per poter garantire una protezione ragionevole da interferenze nocive nel caso di installazioni residenziali. Questo dispositivo genera, utilizza e può irradiare energia di frequenza radio e, se non è installato ed utilizzato in accordo alle istruzioni date, può causare interferenze dannose alle comunicazioni radio.

Non vi è tuttavia garanzia che non si verifichino interferenze in un'installazione particolare. Se questo dispositivo provoca interferenze dannose alla ricezione radiofonica o televisiva, che possono essere determinate accendendo o spegnendo il dispositivo, l'utente è incoraggiato a cercare di correggere l'interferenza adottando una o più delle seguenti misure:

- Riorientare o ricollocare l'antenna ricevente.
- Aumentare la distanza tra l'attrezzatura e l'antenna.
- Collegare l'attrezzatura ad una presa di corrente su di un circuito diverso da quello a cui è collegata l'antenna.
- Consultare il rivenditore o un tecnico specializzato radio / TV per aiuto.

Avviso: Cavi schermati

Tutti i collegamenti ad alti dispositivi di computazione devono essere eseguiti usando cavi schermati per mantenere la conformità con le normative FCC.

Attenzione

Cambiamenti o modifiche non espressamente approvati dal produttore, possono annullare l'autorità all'uso da parte dell'utente di questo proiettore, che è garantita dalla FCC (Federal Communications Commission).

Condizioni operative

Questo dispositivo è conforme all'articolo 15 delle norme FCC. Il funzionamento è soggetto alle due seguenti condizioni:

1. Questo dispositivo non può provocare interferenze dannose.
2. Questo dispositivo deve accettare tutte le interferenze ricevute, incluse le interferenze che possono provocare operazioni indesiderate.

Avviso: Utenti canadesi

Questo apparecchio di Classe B è conforme alla Normativa canadese ICES-003.

Remarque à l'intention des utilisateurs canadiens

Cet appareil numérique de la classe B est conforme à la norme NMB-003 du Canada.

Dichiarazione di conformità per i Paesi della Comunità Europea

- Direttiva 2004/108/EC sulla Compatibilità Elettromagnetica (emendamenti inclusi)
- Direttiva 2006/95/EC sui bassi voltaggi
- Direttiva R & TTE 1999/5/EC sui terminali radio e di telecomunicazione (se il prodotto ha funzioni RF)

RAEE



Istruzioni sullo smaltimento

Non smaltire questo dispositivo elettronico nei rifiuti urbani. Per ridurre l'inquinamento ed assicurare la più alta protezione dell'ambiente globale, riciclare questo dispositivo.

INTRODUZIONE

Contenuto della confezione

Disimballare con cura e verificare che siano presenti tutti gli articoli elencati di seguito negli accessori standard. Alcuni elementi degli accessori optional potrebbero non essere disponibili in base al modello, alle specifiche e all'area geografica. Controllare il luogo presso cui si è effettuato l'acquisto. Alcuni accessori potrebbero variare a seconda dell'area geografica.

La scheda della garanzia è fornita solo in zone specifiche. Consultare il rivenditore per informazioni dettagliate.

Accessori standard

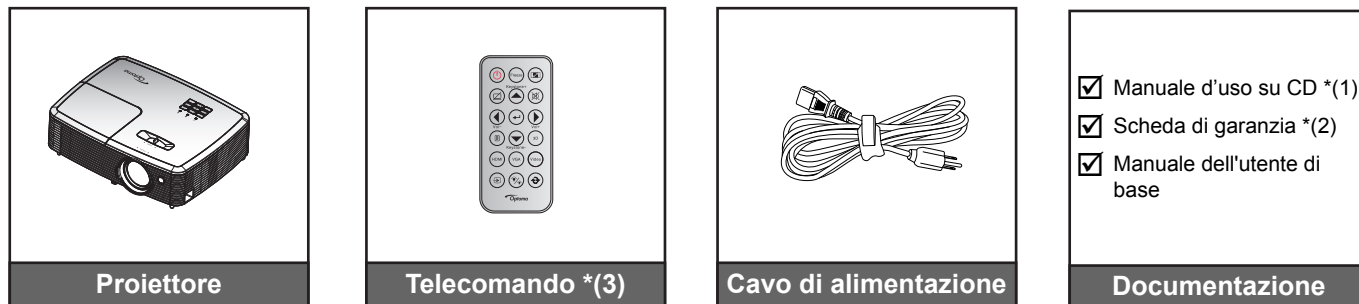

Nota:

- *Il telecomando viene fornito con la batteria.*
- **(1) Manuale d'uso per l'Europa: visitare il sito www.optomaeurope.com.*
- **(2) Per informazioni sulla garanzia Europea, visitare il sito www.optomaeurope.com.*
- **(3) Il telecomando reale potrebbe variare a seconda della regione.*

Accessori optional

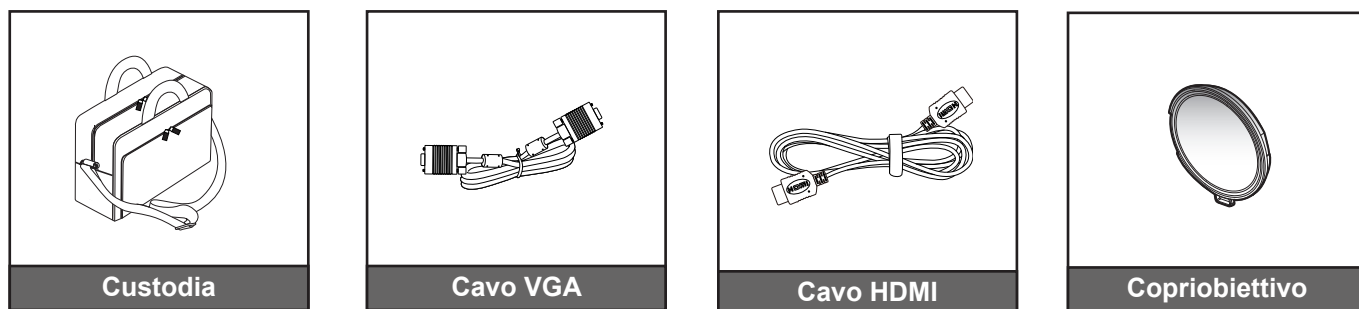

Nota: *Gli accessori optional variano in base al modello, alle specifiche e alla regione.*

INTRODUZIONE

Descrizione del prodotto

Nota: Mantenere una distanza minima di 20 cm tra le etichette di "ingresso" e "uscita".

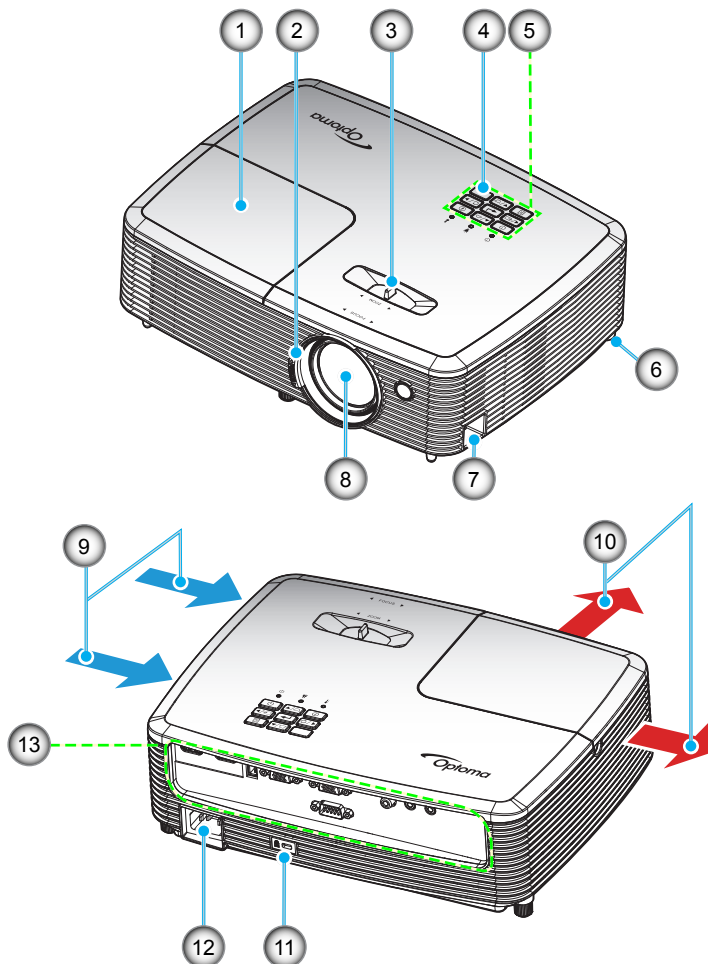

| N. | Voce | N. | Voce |
|----|-------------------------------------|-----|--------------------------------------|
| 1. | Coperchio lampada | 8. | Obiettivo |
| 2. | Ghiera di messa a fuoco | 9. | Ventilazione (presa d'aria) |
| 3. | Leva dello zoom | 10. | Ventilazione (uscita dell'aria) |
| 4. | Ricevitore IR | 11. | Dispositivo di sicurezza Kensington™ |
| 5. | Tastiera | 12. | Presa di alimentazione |
| 6. | Piedino di regolazione inclinazione | 13. | Ingresso/uscita |
| 7. | Barra di protezione | | |

INTRODUZIONE

Collegamenti

Tipo 1 (9 IO)

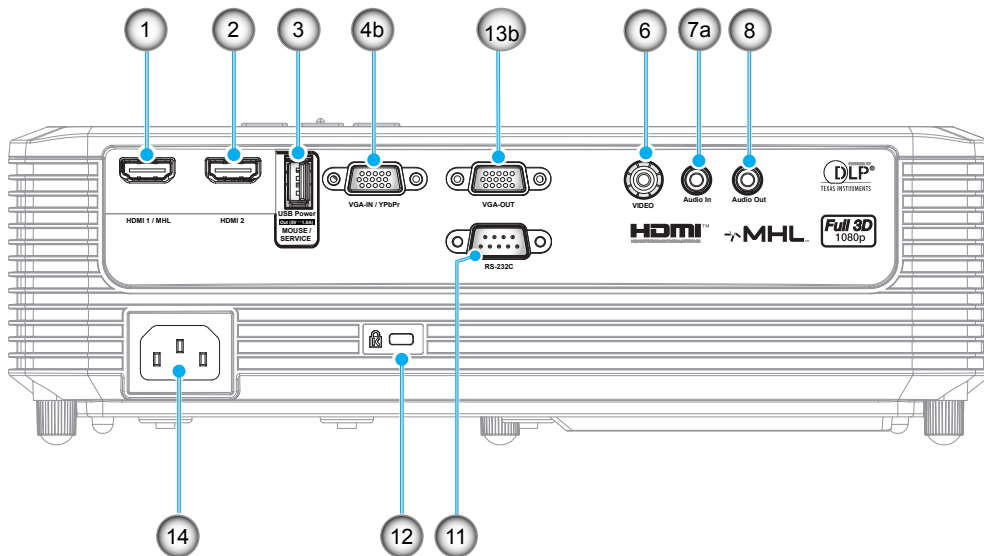

Tipo 2 (13 IO)

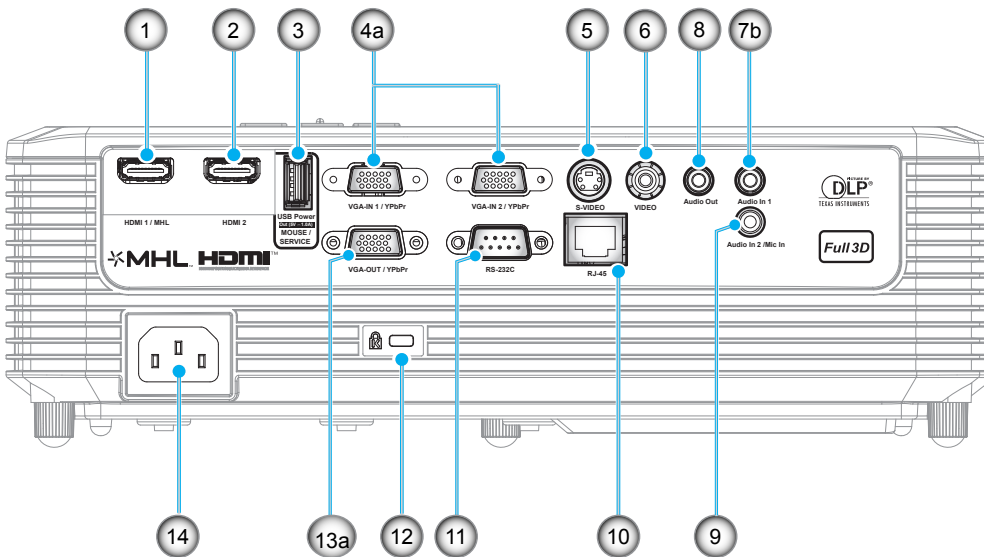

INTRODUZIONE

| N. | Voce | Tipo 1 (9 IO) | Tipo 2 (13 IO) |
|-----|---|---------------|----------------|
| 1. | Connettore HDMI 1 / MHL | √ | √ |
| 2. | Connettore HDMI 2 | √ | √ |
| 3. | Connettore di uscita alimentazione USB (5 V=1 A) / MOUSE / connettore SERVICE | √ | √* |
| 4. | a) Connettore VGA-IN 1 / YPbPr e connettore VGA-IN 2 / YPbPr b) Connettore VGA-IN / YPbPr | √ | √ (x2) |
| 5. | Connettore S-VIDEO | N/D | √ |
| 6. | Connettore composito | √ | √ |
| 7. | a) Connettore Audio In b) Connettore input audio 1 | √ | √ |
| 8. | Connettore Audio-Out | √ | √ |
| 9. | Connettore input audio 2/ input microfono | N/D | √ |
| 10. | Connettore RJ-45 | N/D | √ |
| 11. | Connettore RS-232C | √ | √ |
| 12. | Dispositivo di sicurezza Kensington™ | √ | √ |
| 13. | a) Connettore VGA-OUT / YPbPr b) Connettore VGA-OUT | √ | √ |
| 14. | Presa di alimentazione | √ | √ |

Nota: "√" significa che la voce è supportata, "N/D" indica che la voce non è disponibile.

Nota:

- *Il mouse remoto richiede un telecomando speciale.*
- **Questo modello supporta funzionalità per mouse / service.*

INTRODUZIONE

Tastiera

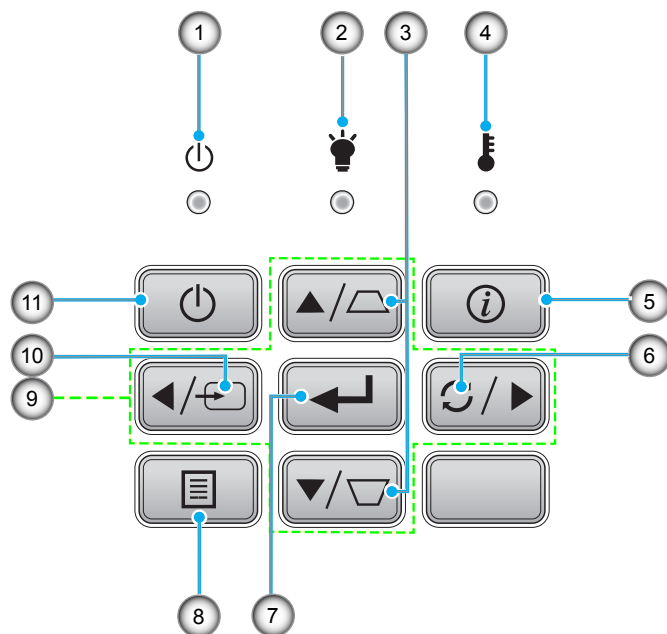

| N. | Voce | N. | Voce |
|----|-------------------------------------|-----|--|
| 1. | LED di accensione/standby | 7. | Applica |
| 2. | LED lampada | 8. | Menù |
| 3. | Correzione distorsione trapezoidale | 9. | Quattro tasti direzionali e di selezione |
| 4. | LED Temperatura | 10. | Sorgente |
| 5. | Informazioni | 11. | Potenza |
| 6. | Re-Sync | | |

INTRODUZIONE

Telecomando 1

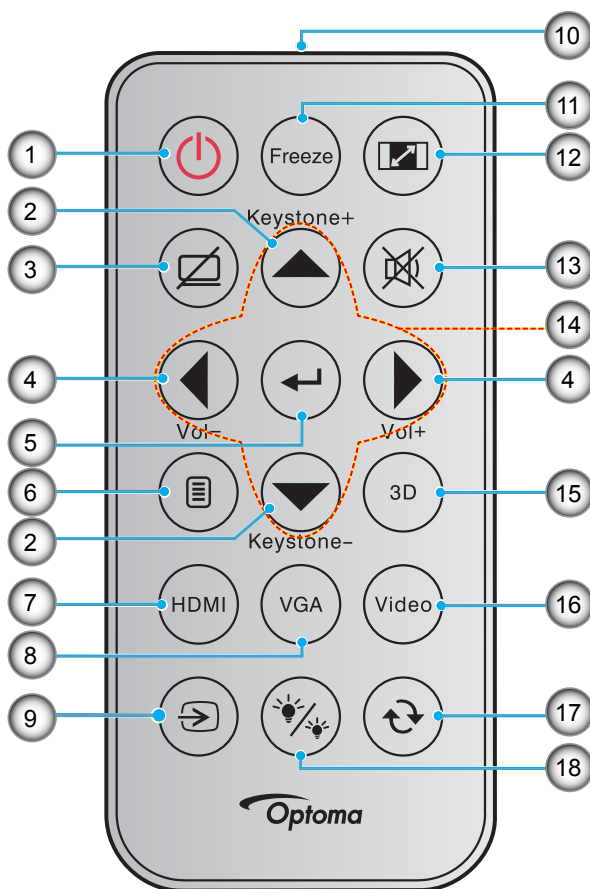

| N. | Voce | N. | Voce |
|----|------------------------|-----|--|
| 1. | Accensione/spengimento | 10. | LED IR |
| 2. | Correzione +/- | 11. | Immagine fissa |
| 3. | Esclusione AV | 12. | Proporzioni |
| 4. | Volume -/+ | 13. | Esclusione |
| 5. | Applica | 14. | Quattro tasti direzionali e di selezione |
| 6. | Menù | 15. | 3D |
| 7. | HDMI | 16. | Video |
| 8. | VGA | 17. | Sincronizzazione |
| 9. | Sorgente | 18. | Modalità luminosa |

Nota:

- *Il telecomando reale potrebbe variare a seconda della regione.*
- *Alcuni tasti potrebbero non funzionali su modelli che non supportano queste funzioni.*
- *Prima di utilizzare il telecomando per la prima volta, rimuovere il nastro isolante trasparente. Fare riferimento a pagina 20 per l'installazione della batteria.*

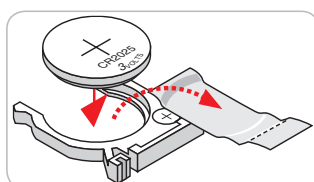

INTRODUZIONE

Telecomando 2

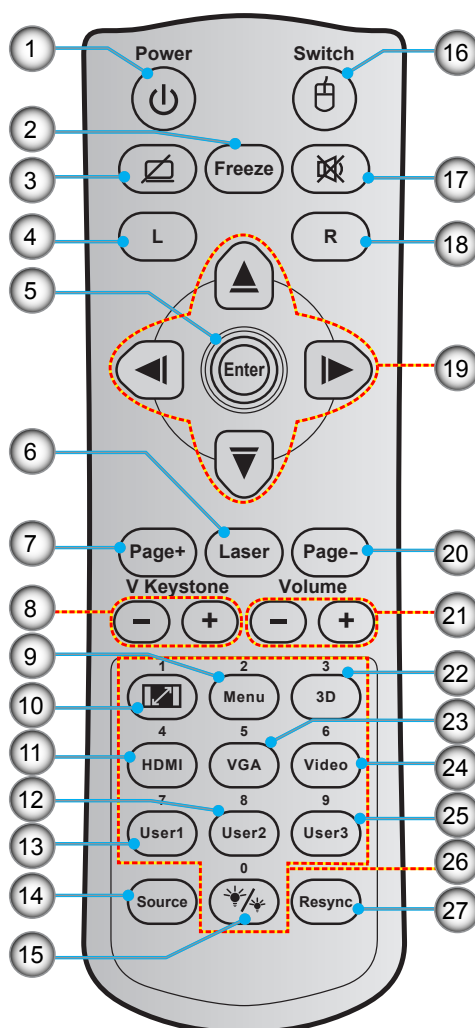

| N. | Voce | N. | Voce |
|-----|---|-----|--|
| 1. | Accensione/spengimento | 15. | Modalità luminosa |
| 2. | Immagine fissa | 16. | Mouse On / Off |
| 3. | Schermo vuoto/disattivazione dell'audio | 17. | Esclusione |
| 4. | Clic tasto sinistro del mouse | 18. | Clic tasto destro del mouse |
| 5. | Applica | 19. | Quattro tasti direzionali e di selezione |
| 6. | Laser | 20. | Page - |
| 7. | Page + | 21. | Volume -/+ |
| 8. | V Keystone - / + | 22. | Menu 3D On/Off |
| 9. | Menù | 23. | VGA |
| 10. | Proporzioni | 24. | Video |
| 11. | HDMI | 25. | Utente 3 |
| 12. | Utente 2 | 26. | Tastiera numerica (0-9) |
| 13. | Utente 1 | 27. | Sincronizzazione |
| 14. | Sorgente | | |

Nota:

- *Il telecomando reale potrebbe variare a seconda della regione.*
- *Alcuni tasti potrebbero non funzionali su modelli che non supportano queste funzioni.*

CONFIGURAZIONE E INSTALLAZIONE

Installazione del proiettore

Il proiettore è progettato per essere installato in una delle quattro posizioni possibili.

La disposizione della stanza o le preferenze personali determinano l'installazione che sarà selezionata. Per determinare dove collocare il proiettore, considerare le dimensioni e la forma dello schermo, la posizione delle prese di corrente, come anche la distanza tra il proiettore ed il resto delle attrezzature.

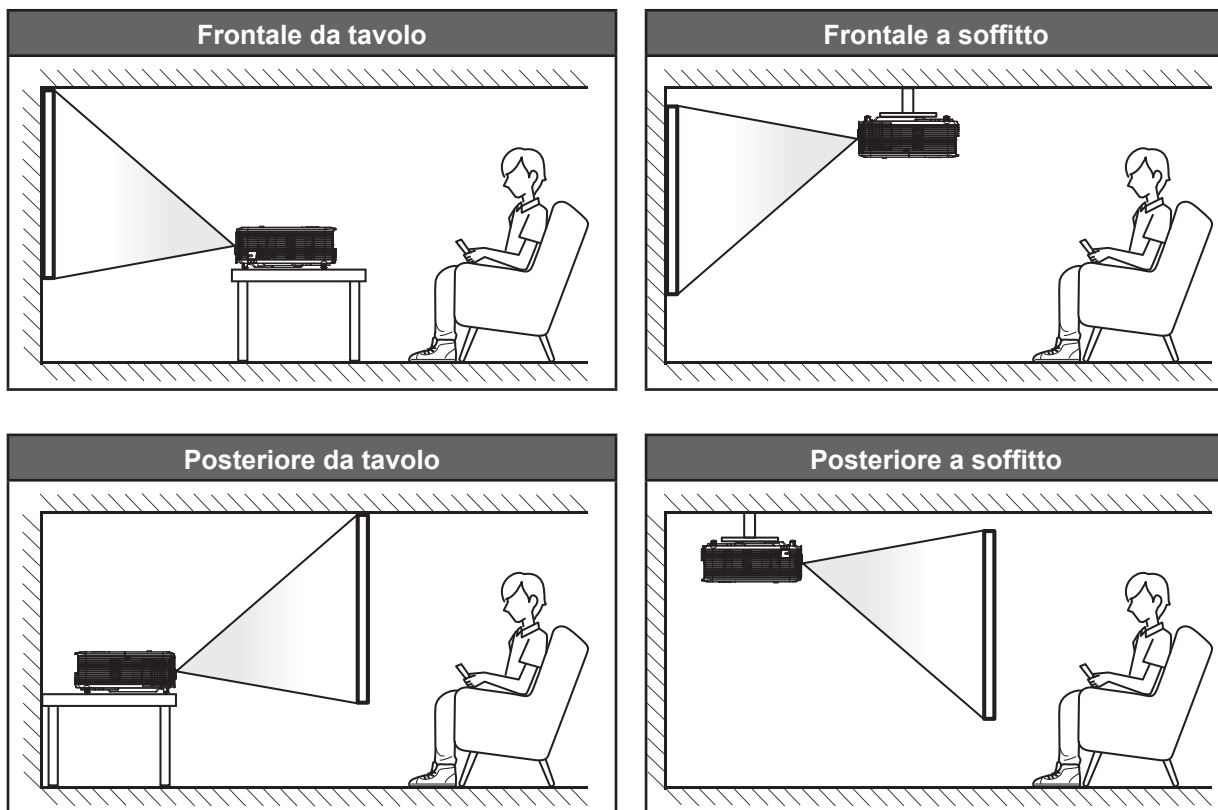

Il proiettore deve essere collocato su una superficie piatta e a 90 gradi / in perpendicolare rispetto allo schermo.

- Per informazioni su come determinare la posizione del proiettore per uno schermo di dimensioni specifiche, fare riferimento alla tabella delle distanze a pagina 68-71.
- Per informazioni su come determinare le dimensioni dello schermo per una distanza specifica, fare riferimento alla tabella delle distanze a pagina 68-71.

Nota: Quanto più lontano si colloca il proiettore dallo schermo, più aumentano le dimensioni delle immagini proiettate e l'offset verticale aumenta proporzionalmente.

IMPORTANTE!

Non utilizzare il proiettore in un orientamento differente da tavolo o supporto da soffitto. Il proiettore deve essere orizzontale e non inclinato in avanti/all'indietro o a sinistra/destra. Qualsiasi altro orientamento invaliderà la garanzia e potrebbe ridurre la durata della lampada del proiettore o del proiettore stesso. Rivolgersi ad Optoma per consigli sull'installazione standard.

CONFIGURAZIONE E INSTALLAZIONE

Tipo 1 (9 IO)

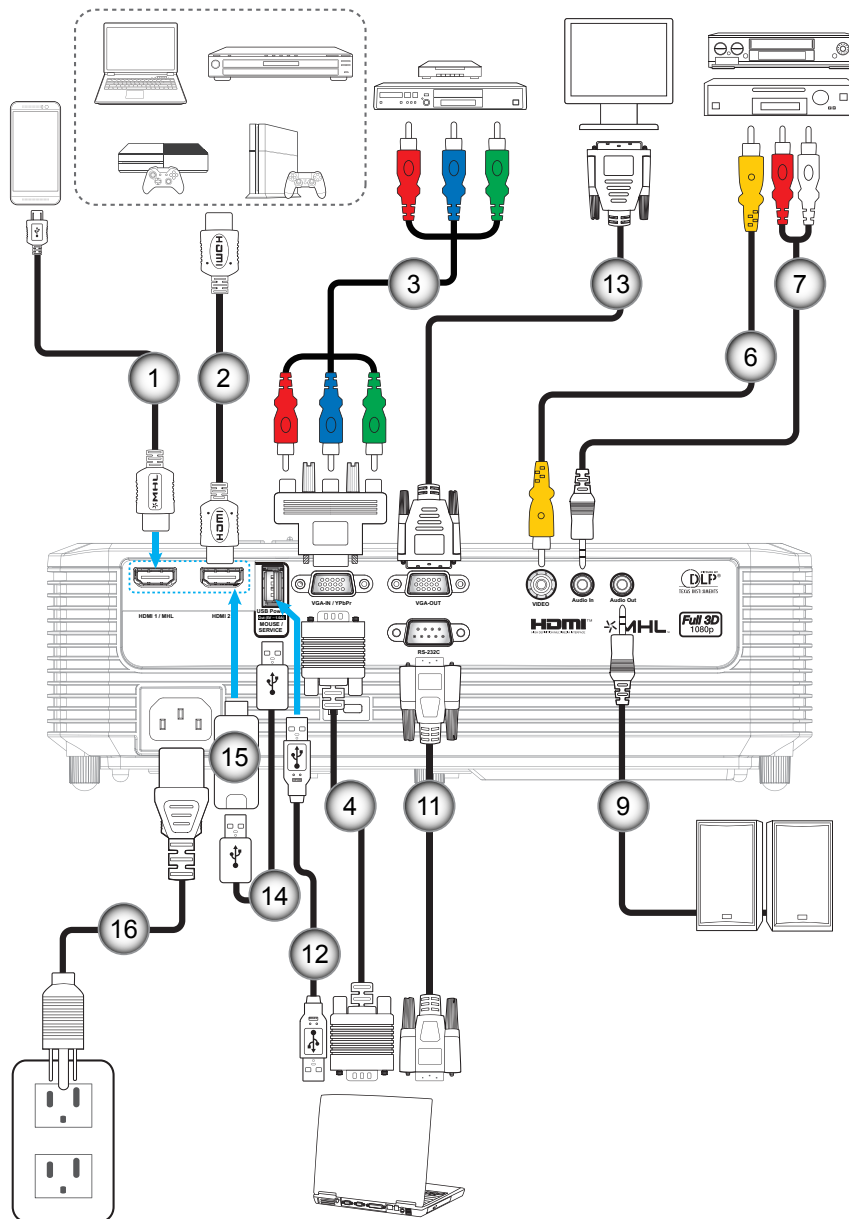

CONFIGURAZIONE E INSTALLAZIONE

Tipo 2 (13 IO)

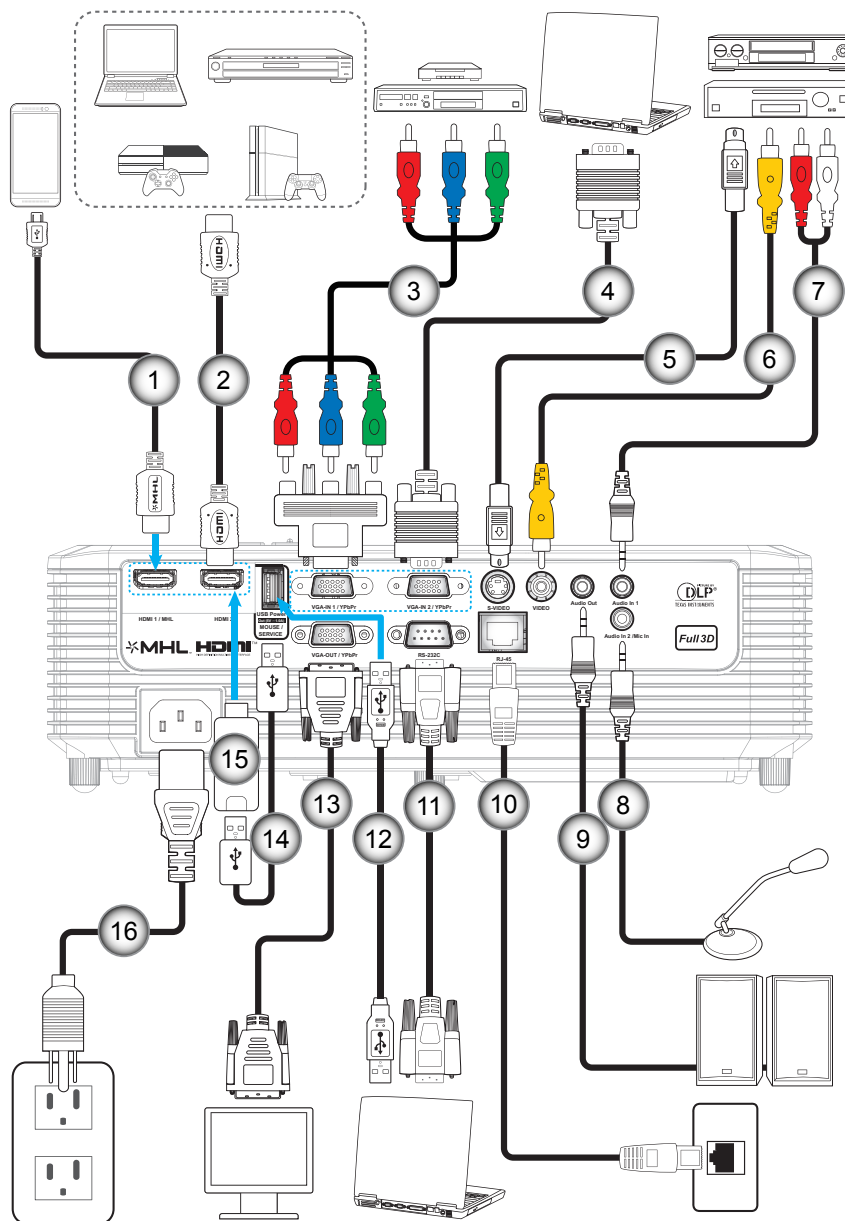

CONFIGURAZIONE E INSTALLAZIONE

| N. | Voce | Tipo 1 (9 IO) | Tipo 2 (13 IO) |
|-----|----------------------------|---------------|----------------|
| 1. | Cavo MHL | √ | √ |
| 2. | Cavo HDMI | √ | √ |
| 3. | Cavo component RCA | √ | √ |
| 4. | Cavo di ingresso VGA | √ | √ |
| 5. | Cavo S-Video | N/D | √ |
| 6. | Cavo video | √ | √ |
| 7. | Cavo ingresso audio | √ | √ |
| 8. | Cavo ingresso microfono | N/D | √ |
| 9. | Cavo uscita audio | √ | √ |
| 10. | Cavo RJ-45 | N/D | √ |
| 11. | Cavo RS232C | √ | √ |
| 12. | Cavo USB (controllo mouse) | √ | √ |
| 13. | Cavo uscita VGA | √ | √ |
| 14. | Cavo di alimentazione USB | √ | √ |
| 15. | Chiavetta HDMI | √ | √ |
| 16. | Cavo di alimentazione | √ | √ |

Nota: “√” significa che la voce è supportata, “N/D” indica che la voce non è disponibile.

CONFIGURAZIONE E INSTALLAZIONE

Regolazione dell'immagine proiettata

Altezza dell'immagine

Il proiettore è dotato di un piedino d'elevazione per regolare l'altezza dell'immagine.

1. Individuare il piedino regolabile sulla parte inferiore del proiettore.
2. Girare i piedini regolabili in senso orario o antiorario per abbassare o sollevare il proiettore.

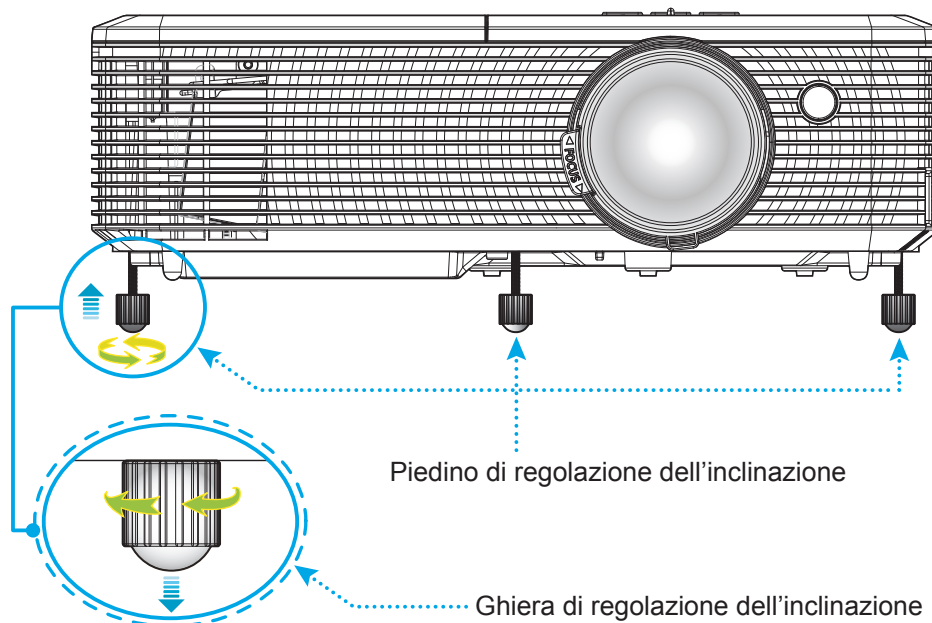

Zoom e messa a fuoco

- Per regolare le dimensioni dell'immagine, girare la leva di zoom in senso orario o antiorario per aumentare o diminuire le dimensioni delle immagini proiettate.
- Per regolare la messa a fuoco, girare la ghiera di messa a fuoco in senso orario o antiorario finché l'immagine non è nitida e leggibile.

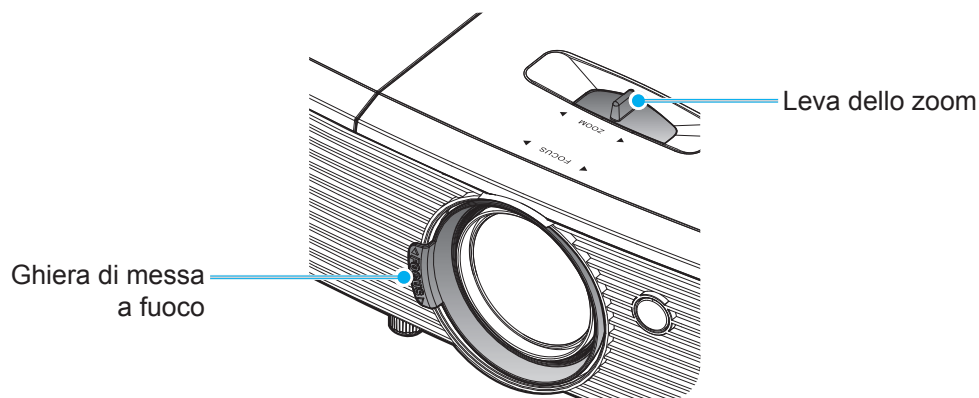

Nota: Il proiettore mette a fuoco ad una distanza compresa tra 1m e 10 m.

CONFIGURAZIONE E INSTALLAZIONE

Inserimento/sostituzione delle batterie

1. Premere il coperchio del vano batterie e farlo scorrere per estrarlo.

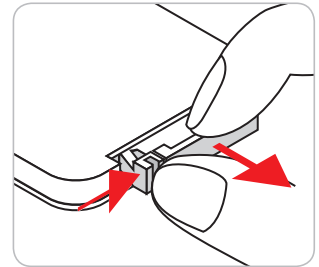

2. Inserire la nuova batteria nel vano. Rimuovere la vecchia batteria ed inserirne una nuova (CR2025). Assicurarsi che il lato con il simbolo “+” sia rivolto verso l’alto.

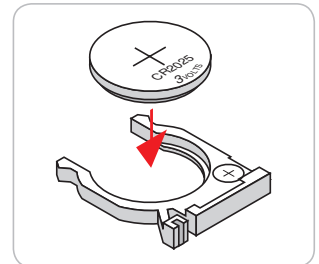

3. Riporre il coperchio.

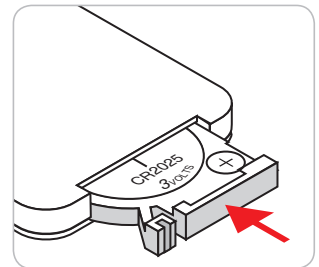

ATTENZIONE: Per garantire un utilizzo sicuro, osservare le seguenti precauzioni:

- Utilizzare una batteria di tipo CR2025.
- Evitare il contatto con acqua o liquidi.
- Non esporre il telecomando a umidità o calore.
- Non far cadere il telecomando.
- Se la batteria presenta perdite nel telecomando, pulirlo con cura e inserire una nuova batteria.
- C'è rischio di esplosioni se la batteria viene sostituita con una di altro tipo.
- Smaltire le batterie usate nel rispetto delle normative in vigore.

CONFIGURAZIONE E INSTALLAZIONE

Portata effettiva

Il sensore a raggi infrarossi (IR) del telecomando si trova sulla parte superiore del proiettore. Per funzionare in modo corretto, il telecomando deve essere tenuto con una inclinazione massima di 30 gradi rispetto al sensore IR superiore del proiettore. La distanza tra il telecomando ed il sensore non deve essere superiore a 6 metri (20 piedi).

Nota: Quando si rivolge il telecomando direttamente (angolo di 0 gradi) verso il sensore IR, la distanza tra il telecomando ed il sensore non deve essere superiore a 8 metri (~ 26 piedi).

- Assicurarsi che tra il telecomando ed il sensore IR del proiettore non ci siano ostacoli che possano disturbare i raggi infrarossi.
- Assicurarsi che sul trasmettitore IR del telecomando non si rifletta direttamente la luce solare o lampade fluorescenti.
- Tenere il telecomando ad una distanza di oltre 2 metri dalle lampade fluorescenti per evitare anomalie.
- Se il telecomando è vicino a lampade fluorescenti a inverter, a volte potrebbe non funzionare correttamente.
- Se il telecomando e il proiettore si trovano troppo vicini, il telecomando potrebbe non funzionare correttamente.
- Quando si punta verso lo schermo, la distanza effettiva tra il telecomando e lo schermo deve essere inferiore a 6 metri e il fascio a infrarossi si deve riflettere sul proiettore. Tuttavia, la portata effettiva potrebbe variare a seconda degli schermi.

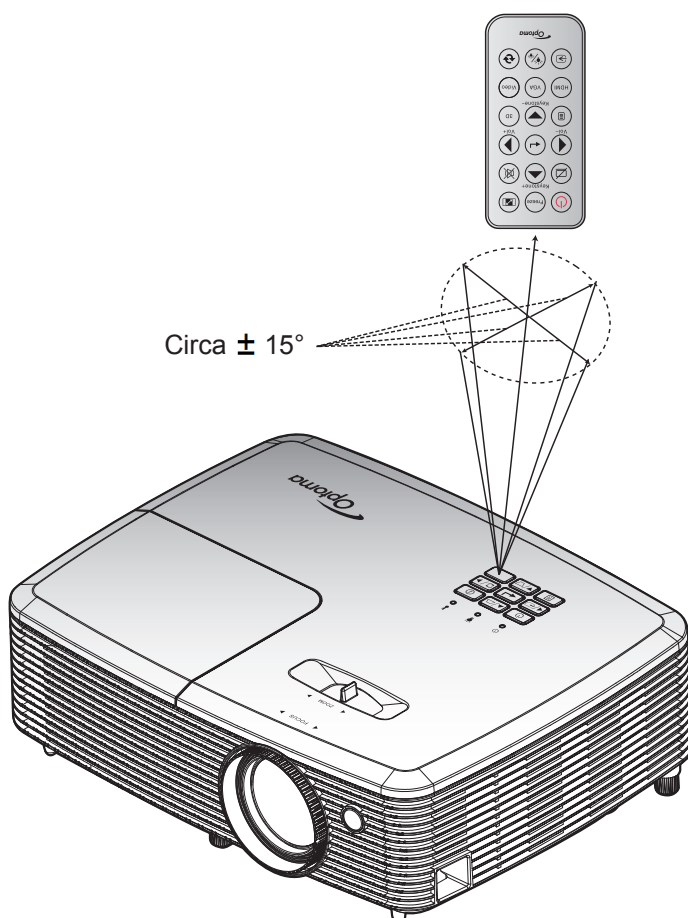

USO DEL PROIETTORE

Accensione/spegnimento del proiettore

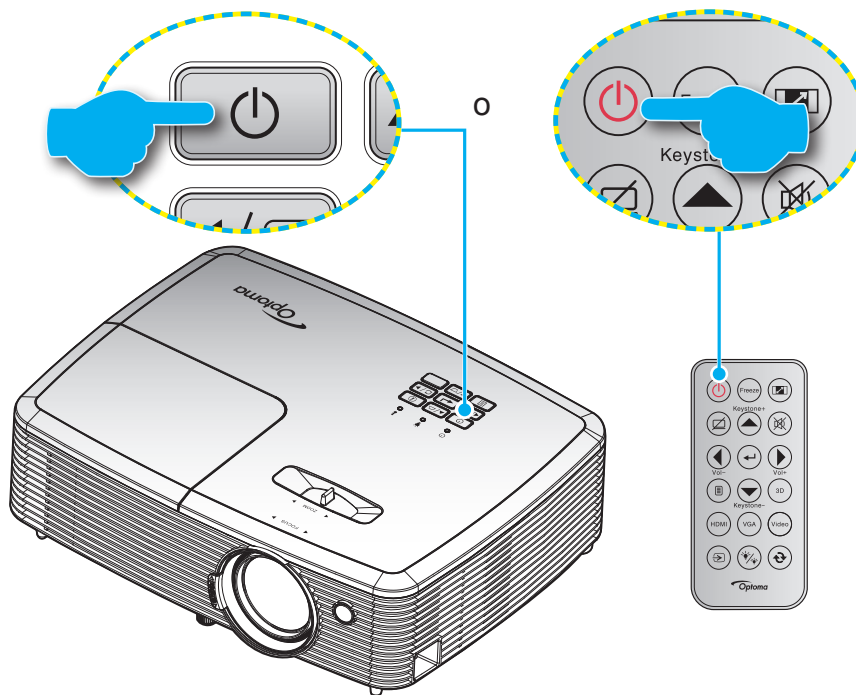

Accensione

1. Inserire saldamente il cavo elettrico e il cavo segnale/sorgente. Una volta effettuato il collegamento, il LED di accensione/standby diventa rosso.
2. Accendere il proiettore premendo "⏻" sul tastierino del proiettore o sul telecomando.
3. La schermata iniziale viene visualizzata dopo circa 10 secondi ed il LED di accensione/standby lampeggerà di colore verde o blu lampeggiante.

Nota: La prima volta che si accende il proiettore, verrà richiesto di selezionare la lingua preferita, l'orientamento della proiezione e altre impostazioni.

Spegnimento

1. Spegner il proiettore premendo "⏻" sul tastierino del proiettore o sul telecomando.
2. Viene visualizzato il seguente messaggio:

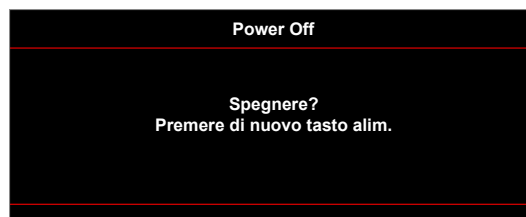

3. Premere di nuovo il tasto "⏻" per confermare, diversamente il messaggio scompare dopo 15 secondi. Quando si preme il tasto "⏻" per la seconda volta, il proiettore si spegne.
4. Le ventoline di raffreddamento continuano a funzionare per circa 10 secondi durante il ciclo di raffreddamento, ed il LED di accensione/standby lampeggerà di colore verde o blu lampeggiante. Quando il LED di accensione/standby diventa rosso scuro significa che il proiettore è entrato in modalità standby. Per riaccendere il proiettore, è necessario attendere finché il ciclo di raffreddamento è terminato ed il proiettore accede alla modalità standby. Quando il proiettore è in modalità standby, premere di nuovo il tasto "⏻" per accenderlo.
5. Scollegare il cavo di alimentazione dalla presa elettrica e dal proiettore.

Nota: Si consiglia di non riaccendere il proiettore subito dopo lo spegnimento.

USO DEL PROIETTORE

Selezione di una sorgente di ingresso

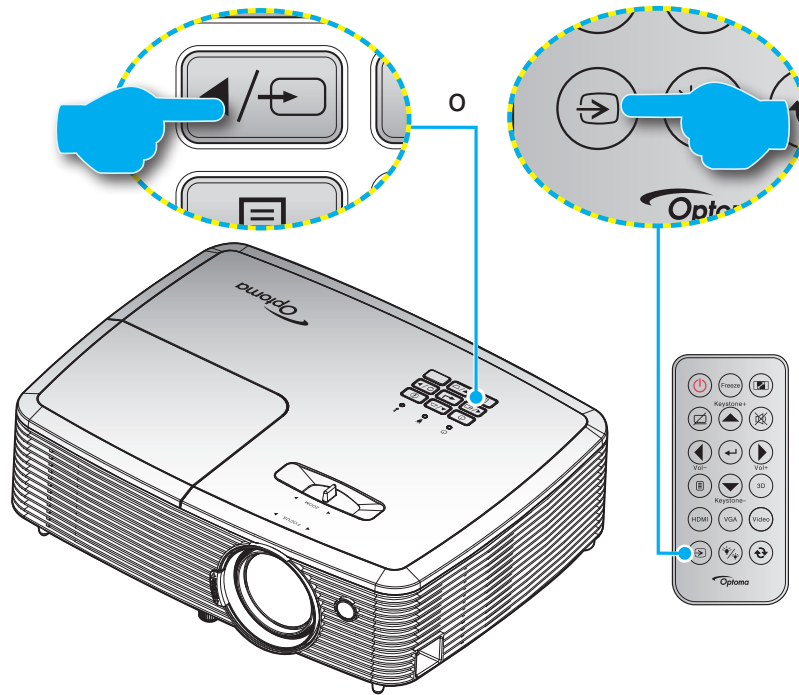

Accendere la sorgente connessa che si desidera visualizzare (computer, notebook, lettore video, ecc.). Il proiettore rileverà automaticamente la sorgente. Se sono connesse varie sorgenti, premere il tasto Source sul tastierino del proiettore o sul telecomando per selezionare l'ingresso desiderato.



USO DEL PROIETTORE

Navigazione sul menù e funzioni

Il proiettore ha dei menù OSD multilingue che consentono di eseguire le regolazioni dell'immagine e di cambiare una varietà di impostazioni. Il proiettore rileverà automaticamente la sorgente.

1. Premere il tasto  del telecomando o del tastierino del proiettore per aprire il menù OSD.
2. Quando il menù OSD è visualizzato, usare i tasti ▲▼ per selezionare qualsiasi voce del menù principale. Mentre si eseguono le selezioni in una pagina particolare, premere il tasto ← o ► per accedere al menù secondario.
3. Usare i tasti ◀▶ per selezionare la voce desiderata nel menù secondario, quindi premere il tasto ← o ► per visualizzare altre impostazioni. Regolare le impostazioni con i tasti ◀▶.
4. Nel menù secondario, selezionare la voce successiva e regolarla come descritto sopra.
5. Premere ← o ► per confermare e la schermata tornerà al menù principale.
6. Per uscita, premere di nuovo ◀ o . Il menù OSD si chiuderà ed il proiettore salverà automaticamente le nuove impostazioni.

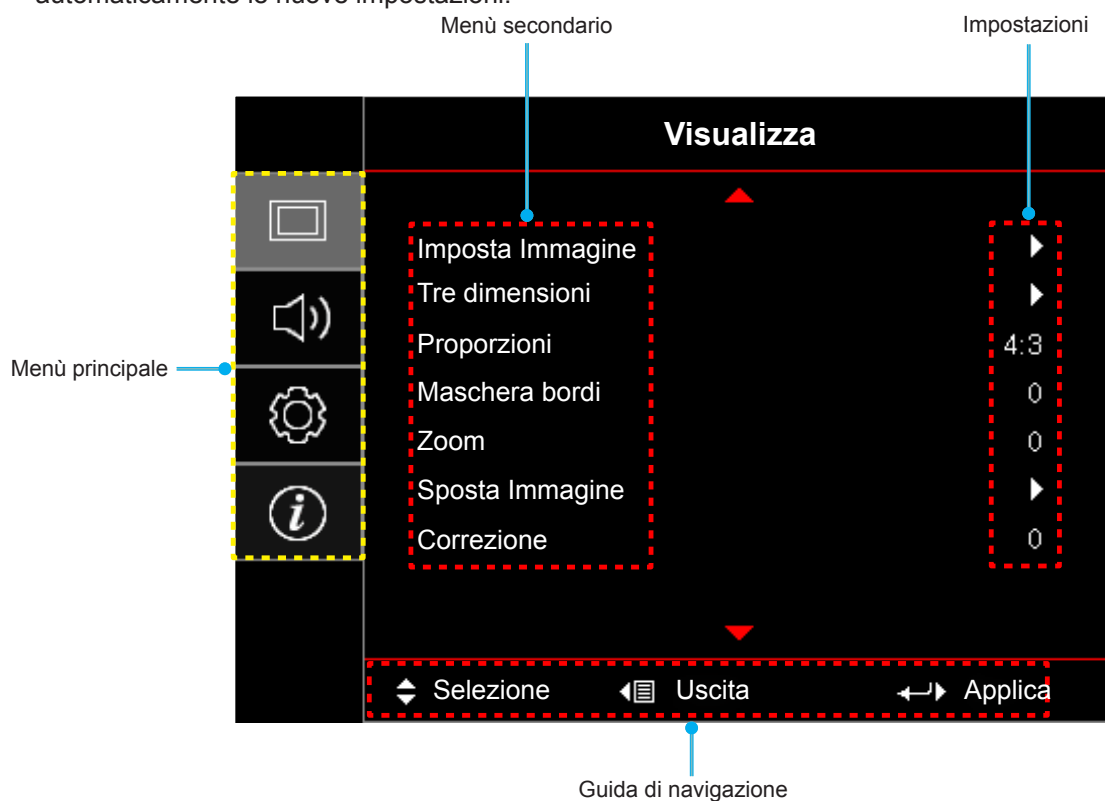

USO DEL PROIETTORE







Struttura del menu OSD (Tipo 1)

| Menù principale | Menù secondario | Menù secondario 2 | Menù secondario 3 | Menù secondario 4 | Valori | | |
|-----------------|------------------|---------------------|-------------------|-------------------------------|-------------------------------|------------------------|----------------------|
| Visualizza | Imposta Immagine | Modalità display | [Dati] | | Presentazione | | |
| | | | | | Luminosa | | |
| | | | | | Cinema | | |
| | | | | | Gioco | | |
| | | | | | sRGB | | |
| | | | | | DICOM SIM. | | |
| | | | | | Utente | | |
| | | | | | Tre dimensioni | | |
| | | Pared de color | | | | Off [Imp. predefinite] | |
| | | | | | | Lavagna | |
| | | | | | | Color amarillo | |
| | | | | | | Color verde | |
| | | | | | | Color azul | |
| | | | | | | Rosa | |
| | | | | | | Grigio | |
| | | Luminosità | | | | -50~50 | |
| | | Contrasto | | | | -50~50 | |
| | | Nitidezza | | | | 1~15 | |
| | | Colore | | | | -50~50 | |
| | | Tonalità | | | | -50~50 | |
| | | Gamma | | Film | | | |
| | | | | Video | | | |
| | | | | Grafica | | | |
| | | | | Standard(2.2) | | | |
| | | | | 1.8 | | | |
| | | | | 2.0 | | | |
| | | | | 2.4 | | | |
| | | Impostazioni colore | | BrilliantColor™ | | | 1~10 |
| | | | | Temp. colore | [Modalità dati] | | Caldo |
| | | | | | | | Medio |
| | | | | | | | Freddo |
| | | | | Corrispondenza Colore | Colore | | R [Imp. predefinite] |
| | | | | | | | G |
| | | | B | | | | |
| | | | C | | | | |
| | | | Y | | | | |
| | | | M | | | | |
| | | | W | | | | |
| | | | Tinta | | -50~50 [Imp. predefinite]: 0] | | |
| | | | Saturazione | | -50~50 [Imp. predefinite]: 0] | | |
| | | Guadagno | | -50~50 [Imp. predefinite]: 0] | | | |

USO DEL PROIETTORE

| Menù principale | Menù secondario | Menù secondario 2 | Menù secondario 3 | Menù secondario 4 | Valori |
|-----------------|------------------|---------------------|--|--|----------------------------|
| Visualizza | Imposta Immagine | Impostazioni colore | Corrispondenza Colore | Reset | Annulla [Imp. predefinite] |
| | | | | | Sì |
| | | | Uscita | | |
| | | | Guadagno/bias RGB | Guadagno Rosso | -50~50 |
| | | | | Guadagno Verde | -50~50 |
| | | | | Guadagno Blu | -50~50 |
| | | | | Bias Rosso | -50~50 |
| | | | | Bias Verde | -50~50 |
| | | | | Bias Blu | -50~50 |
| | | | | Reset | Annulla [Imp. predefinite] |
| | | | | Sì | |
| | | | Uscita | | |
| | | | Spazio Colore [Non ingresso HDMI] | | Auto [Imp. predefinite] |
| | | | | | RGB |
| | | | | | YUV |
| | | | Spazio Colore [Ingresso HDMI] | | Auto [Imp. predefinite] |
| | | | | | RGB(0~255) |
| | | | | | RGB(16~235) |
| | | | YUV | | |
| | | Livello bianco | 0 - 31 (dipende dal segnale) | | |
| | | Livello nero | -5 - 5 (dipende dal segnale) | | |
| | | IRE | 0 | | |
| | | | 7.5 | | |
| | | Segnale | Automatic | Off | |
| | | | | On [Imp. predefinite] | |
| | | | Frequenza | -50 - 50 (dipende dal segnale) [Imp. predefinite: 0] | |
| | | | Fase | 0 - 31 (dipende dal segnale) [Imp. predefinite: 0] | |
| | | | Posizione O. | -50 - 50 (dipende dal segnale) [Imp. predefinite: 0] | |
| | | Posizione V. | -50 - 50 (dipende dal segnale) [Imp. predefinite: 0] | | |
| | | Modalità luminosa | [Base lampada - Dati] | Luminosa | |
| | | | | Eco. | |
| | | | | Dynamic | |
| Eco+ | | | | | |
| Reset | | | | | |

USO DEL PROIETTORE

| Menù principale | Menù secondario | Menù secondario 2 | Menù secondario 3 | Menù secondario 4 | Valori | |
|-----------------|----------------------|---|-------------------|-------------------|---|-----------------------------------|
| Visualizza | Tre dimensioni | Modalità 3D | | | Off | |
| | | | | | DLP Link [Imp. predefinite] | |
| | | | | | IR | |
| | | Tre dimensioni -> 2D | | | | Tre dimensioni [Imp. predefinite] |
| | | | | | | L |
| | | | | | | R |
| | | 3D Formato | | | | Auto [Imp. predefinite] |
| | | | | | | SBS |
| | | | | | | Top and Bottom |
| | | | | | | Frame Sequential |
| | | Inv. sinc. 3D | | | | On |
| | | | | | | Off [Imp. predefinite] |
| | Proporzioni | | | | | 4:3 |
| | | | | | | 16:9 |
| | | | | | | 16:10 [Modelli WXGA WUXGA] |
| | | | | | | LBX [Eccetto modelli SVGA XGA] |
| | | | | | | Nativo |
| | | | | | | Auto |
| | Maschera bordi | | | | | 0~10 [Imp. predefinite]: 0] |
| | Zoom | | | | | -5~25 [Imp. predefinite]: 0] |
| Sposta Immagine | H: -50~50 |  | | | [Imp. predefinite: 0] | |
| | V: -50~50 |  | | | | |
| Correzione | | | | | -40~40 | |
| Audio | Esclusione | | | | Off [Imp. predefinite] | |
| | | | | | On | |
| Volume | | | | | 0-10 [Imp. predefinite: 5] | |
| Imposta | Proiezione | | | | Frontale  [Imp. predefinite] | |
| | | | | | Posteriore  | |
| | | | | | Soffitto-In alto  | |
| | | | | | Posteriore-In alto  | |
| | Tipo di schermo | [Modelli WXGA / WUXGA] | | | | 16:9 |
| | | | | | | 16:10 [Imp. predefinite] |
| | Impostazioni lampada | Memo lampada | | | | Off |
| | | | | | | On [Imp. predefinite] |
| Reset lampada | | | | | | Annulla [Imp. predefinite] |
| | | | | | Sì | |

USO DEL PROIETTORE

| Menù principale | Menù secondario | Menù secondario 2 | Menù secondario 3 | Menù secondario 4 | Valori | | |
|-----------------|------------------------|---------------------------|-------------------|-------------------|----------------|--|--|
| Imposta | Imposta Filtri | Optional Filter Installed | | | Si | | |
| | | | | | No | | |
| | | Ore Uso Filtro | | | (Solo lettura) | | |
| | | Promemoria Filtro | | | | Off | |
| | | | | | | 300 ore | |
| | | | | | | 500 ore [Imp. predefinite] | |
| | | | | | | 800 ore | |
| | | | | | 1000 ore | | |
| | | Filtro Reset | | | | Annulla [Imp. predefinite] | |
| | | | | | | Si | |
| | Imposta Potenza | Accensione diretta | | | | Off [Imp. predefinite] | |
| | | | | | | On | |
| | | Attivazione segnale | | | | Off [Imp. predefinite] | |
| | | | | | | On | |
| | | Spegnimento autom. (min) | | | | 0~180 (5 min di incrementi) [Imp. predefinite: 0] | |
| | | Timer sospensione (min) | | | | | 0 - 990 (incrementi di 30 minuti) [Imp. predefinite: 0] |
| | | | Siempre encendido | | | | No [Imp. predefinite] |
| | | | | | | | Si |
| | | Sommario | | | | | Off |
| | | | | | | | On [Imp. predefinite] |
| | Mod. energia (Standby) | | | | | Attiva | |
| | | | | | | Eco. [Imp. predefinite] | |
| | Alimentazione USB | | | | | Off [Imp. predefinite] | |
| | | | | | | On | |
| | | | | | | Auto | |
| | Sicurezza | Sicurezza | | | | Off | |
| | | | | | | On | |
| | | Timer di sicurezza | Mese | | | | |
| | | | Giorno | | | | |
| | Ora | | | | | | |
| | Modifica Password | | | | | | |
| | Imposta HDMI Link | HDMI Link | | | | Off | |
| | | | | | | On | |
| | | Includi TV | | | | | No |
| | | | | | | | Si |
| | | Power On Link | | | | | Reciproco |
| | | | | | | | PJ --> Device |
| | | | | | | Device --> PJ | |
| | Power Off Link | | | | | Off | |
| | | | | | | On | |
| | Pattern di prova | | | | | Griglia verde | |
| | | | | | | Griglia Magenta | |

USO DEL PROIETTORE

| Menù principale | Menù secondario | Menù secondario 2 | Menù secondario 3 | Menù secondario 4 | Valori | | |
|-----------------|--|-------------------|-------------------|-------------------|---------------------------------|--|------------------|
| Imposta | Pattern di prova | | | | Griglia Bianco | | |
| | | | | | Bianco | | |
| | | | | | Off | | |
| | Impostazioni Remote [dipende dal telecomando] | Funzione IR | | | | On | |
| | | | | | | Off | |
| | | Utente1 | | | | HDMI2 | |
| | | | | | | Pattern di prova | |
| | | | | | | Luminosità | |
| | | | | | | Contrasto | |
| | | | | | | Timer sospensione [Imp. predefinite] | |
| | | | | | | Corrispondenza Colore | |
| | | | | | | Temp. colore | |
| | | | | | | Gamma | |
| | | | | | | Proiezione | |
| | | | | | | Impostazioni lampada | |
| | | | | | | Zoom | |
| | | | | | | Immagine fissa | |
| | | | | | | MHL | |
| | | | Utente2 | | | | HDMI2 |
| | | | | | | | Pattern di prova |
| | | | | | | Luminosità | |
| | | | | | | Contrasto | |
| | | | | | | Timer sospensione | |
| | | | | | | Corrispondenza Colore [Imp. predefinite] | |
| | | | | | | Temp. colore | |
| | | | | | | Gamma | |
| | | | | | | Proiezione | |
| | | | | | | Impostazioni lampada | |
| | | | | | | Zoom | |
| | | | | | | Immagine fissa | |
| | | Utente3 | | | | HDMI2 | |
| | | | | | | Pattern di prova | |
| | | | | | | Luminosità | |
| | | | | | Contrasto | | |
| | | | | | Timer sospensione | | |
| | | | | | Corrispondenza Colore | | |
| | | | | | Temp. colore [Imp. predefinite] | | |
| | | | | | Gamma | | |
| | | | | | Proiezione | | |
| | | | | | Impostazioni lampada | | |
| | | | | Zoom | | | |
| | | | | Immagine fissa | | | |
| | | | MHL | | | | |

USO DEL PROIETTORE

| Menù principale | Menù secondario | Menù secondario 2 | Menù secondario 3 | Menù secondario 4 | Valori | | | | | |
|-----------------|-----------------|---|-------------------|-------------------|-------------------------------|--|------------------------|----------------|--|--|
| Imposta | Opzioni | Lingua | | | 0~99 | | | | | |
| | | | | | Italiano [Imp. predefinite] | | | | | |
| | | | | | Deutsch | | | | | |
| | | | | | Français | | | | | |
| | | | | | Italiano | | | | | |
| | | | | | Español | | | | | |
| | | | | | Português | | | | | |
| | | | | | Polski | | | | | |
| | | | | | Nederlands | | | | | |
| | | | | | Svenska | | | | | |
| | | | | | Norsk | | | | | |
| | | | | | Dansk | | | | | |
| | | | | | Suomi | | | | | |
| | | | | | ελληνικά | | | | | |
| | | | | | 繁體中文 | | | | | |
| | | | | | 简体中文 | | | | | |
| | | | | | 日本語 | | | | | |
| | | | | | 한국어 | | | | | |
| | | | | | Русский | | | | | |
| | | | | | Magyar | | | | | |
| | | | | | Čeština | | | | | |
| | | | | | عربي | | | | | |
| | | | | | ไทย | | | | | |
| | | | | | Türkçe | | | | | |
| | | | | | فارسی | | | | | |
| | | | | | Tiếng Việt | | | | | |
| | | | | | Bahasa Indonesia | | | | | |
| | | | | | Română | | | | | |
| | | | | | Slovenčina | | | | | |
| | | | | | Sottotitoli | | | | | CC1 |
| | | | | | | | | | | CC2 |
| | | | | | | | | | | Off [Imp. predefinite] |
| | | | | | Impostazioni Menù | | | Posizione menu | | In alto a sinistra  |
| | | In alto a destra  | | | | | | | | |
| | | Centro  [Imp. predefinite] | | | | | | | | |
| | | In basso a sinistra  | | | | | | | | |
| | | In basso a destra  | | | | | | | | |
| | | Menu Timer | | | | | | | | |
| | | | | | 5 Secondi | | | | | |
| | | | | | 10 Secondi [Imp. predefinite] | | | | | |
| | | Auto Source (Origine automatica) | | | | | Off [Imp. predefinite] | | | |
| | | | | | | | On | | | |

USO DEL PROIETTORE

| Menù principale | Menù secondario | Menù secondario 2 | Menù secondario 3 | Menù secondario 4 | Valori | |
|-----------------|------------------|---------------------------------|-------------------|--|----------------------------|-------------------------------------|
| Imposta | Opzioni | Origine input | | | HDMI1/MHL | |
| | | | | | HDMI2 | |
| | | | | | VGA | |
| | | | | | Video | |
| | | Nome Ingresso | HDMI1/MHL | | | Imp. predefinite [Imp. predefinite] |
| | | | | | | Personalì |
| | | | HDMI2 | | | Imp. predefinite [Imp. predefinite] |
| | | | | | | Personalì |
| | | | VGA | | | Imp. predefinite [Imp. predefinite] |
| | | | | | | Personalì |
| | | | Video | | | Imp. predefinite [Imp. predefinite] |
| | | | | | | Personalì |
| | | Altitudine elevata | | | Off [Imp. predefinite] | |
| | | | | | On | |
| | | Blocca Modalità Display | | | Off [Imp. predefinite] | |
| | | | | | On | |
| | | Blocco tastiera | | | Off [Imp. predefinite] | |
| | | | | | On | |
| | | Nascondi informazioni | | | Off [Imp. predefinite] | |
| | | | | | On | |
| | Logo | | | Imp. predefinite [Imp. predefinite] | | |
| | | | | Neutro | | |
| | Colore di sfondo | | | Nessuno [Imp. predefinite, per modello Video/Pro-AV] | | |
| | | | | Blu [Imp. predefinite, per modello Data] | | |
| | | | | Rosso | | |
| | | | | Verde | | |
| | | | | Grigio | | |
| | Reset | Reset OSD | | | Annulla [Imp. predefinite] | |
| | | | | | Sì | |
| | | Ripristina a valori di fabbrica | | | Annulla [Imp. predefinite] | |
| | | | | | Sì | |

USO DEL PROIETTORE

| Menù principale | Menù secondario | Menù secondario 2 | Menù secondario 3 | Menù secondario 4 | Valori | |
|-----------------|----------------------------|-------------------|-------------------|-------------------|--------|-------|
| Informazioni | Numero di Registrazione | | | | | |
| | Numero di Serie | | | | | |
| | Sorgente | | | | | |
| | Risoluzione | | | | 00x00 | |
| | Frequenza di aggiornamento | | | | 0,00Hz | |
| | Modalità display | | | | | |
| | Mod. energia (Standby) | | | | | |
| | Ore lampada | Luminosa | | | | 0H |
| | | Eco. | | | | 0H |
| | | Dynamic | | | | 0H |
| | | Eco+ | | | | 0H |
| | | Totale | | | | |
| | ID Proiettore | | | | | 00~99 |
| | Ore Uso Filtro | | | | | |
| | Modalità luminosa | | | | | |
| | Versione FW | Sistema | | | | |
| MCU | | | | | | |

Nota:

- *“Reset lampada” nell’OSD ripristinano Ore lampada nell’OSD e Ore lampada in modalità assistenza. Le ore di proiezione in modalità assistenza non vengono ripristinate.*
- *Ogni modalità di visualizzazione può essere regolata e il valore salvato.*
- *In modalità di temporizzazione 3D, lo zoom/la mascheratura del bordo vengono disabilitati per evitare l’interruzione dell’immagine.*

USO DEL PROIETTORE



Struttura del menu OSD (Tipo 2)

| Menù principale | Menù secondario | Menù secondario 2 | Menù secondario 3 | Menù secondario 4 | Valori | | |
|-----------------|------------------|---------------------|-----------------------|-------------------------------|----------------|------------------------|------|
| Visualizza | Imposta Immagine | Modalità display | [Dati] | | Presentazione | | |
| | | | | | Luminosa | | |
| | | | | | Cinema | | |
| | | | | | Gioco | | |
| | | | | | sRGB | | |
| | | | | | DICOM SIM. | | |
| | | | | | Utente | | |
| | | | | | Tre dimensioni | | |
| | | Pared de color | | | | Off [Imp. predefinite] | |
| | | | | | | Lavagna | |
| | | | | | | Color amarillo | |
| | | | | | | Color verde | |
| | | | | | | Color azul | |
| | | | | | | Rosa | |
| | | | | | | Grigio | |
| | | Luminosità | | | | -50~50 | |
| | | Contrasto | | | | -50~50 | |
| | | Nitidezza | | | | 1~15 | |
| | | Colore | | | | -50~50 | |
| | | Tonalità | | | | -50~50 | |
| | | Gamma | Film | | | | |
| | | | Video | | | | |
| | | | Grafica | | | | |
| | | | Standard(2.2) | | | | |
| | | | 1.8 | | | | |
| | | | 2.0 | | | | |
| | | | 2.4 | | | | |
| | | Impostazioni colore | BrilliantColor™ | | | | 1~10 |
| | | | Temp. colore | [Modalità dati] | | Caldo | |
| | | | | | | Medio | |
| | | | | | | Freddo | |
| | | | Corrispondenza Colore | Colore | | R [Imp. predefinite] | |
| | | | | | | G | |
| | B | | | | | | |
| | C | | | | | | |
| | Y | | | | | | |
| | M | | | | | | |
| | W | | | | | | |
| Tinta | | | | -50~50 [Imp. predefinite]: 0] | | | |
| Saturazione | | | | -50~50 [Imp. predefinite]: 0] | | | |
| Guadagno | | | | -50~50 [Imp. predefinite]: 0] | | | |





USO DEL PROIETTORE

| Menù principale | Menù secondario | Menù secondario 2 | Menù secondario 3 | Menù secondario 4 | Valori |
|-----------------|------------------|---------------------|---|---|----------------------------|
| Visualizza | Imposta Immagine | Impostazioni colore | Corrispondenza Colore | Reset | Annulla [Imp. predefinite] |
| | | | | | Sì |
| | | | Uscita | | |
| | | | Guadagno/bias RGB | Guadagno Rosso | -50~50 |
| | | | | Guadagno Verde | -50~50 |
| | | | | Guadagno Blu | -50~50 |
| | | | | Bias Rosso | -50~50 |
| | | | | Bias Verde | -50~50 |
| | | | | Bias Blu | -50~50 |
| | | | | Reset | Annulla [Imp. predefinite] |
| | | | | Sì | |
| | | | Uscita | | |
| | | | Spazio Colore [Non ingresso HDMI] | | Auto [Imp. predefinite] |
| | | | | | RGB |
| | | | | | YUV |
| | | | Spazio Colore [Ingresso HDMI] | | Auto [Imp. predefinite] |
| | | | | | RGB(0~255) |
| | | | | | RGB(16~235) |
| | | | | YUV | |
| | | Livello bianco | | 0 - 31 (dipende dal segnale) | |
| | | Livello nero | | -5 - 5 (dipende dal segnale) | |
| | | IRE | | 0 | |
| | | | | 7.5 | |
| | | Segnale | Automatic | Off | |
| | | | | On[Imp. predefinite] | |
| | | | Frequenza | -50 - 50 (dipende dal segnale) [Imp. predefinite: 0] | |
| | | | Fase | 0 - 31 (dipende dal segnale) [Imp. predefinite: 0] | |
| | | | Posizione O. | -50 - 50 (dipende dal segnale) [Imp. predefinite: 0] | |
| | | Posizione V. | -50 - 50 (dipende dal segnale) [Imp. predefinite: 0] | | |
| | | Modalità luminosa | | Luminosa | |
| | | | | Eco. | |
| | | | [Base lampada - Dati] | Dynamic | |
| | Eco+ | | | | |
| Reset | | | | | |

USO DEL PROIETTORE

| Menù principale | Menù secondario | Menù secondario 2 | Menù secondario 3 | Menù secondario 4 | Valori | |
|-----------------|-----------------|---|-------------------|-------------------|-----------------------------|-------------------------------------|
| Visualizza | Tre dimensioni | Modalità 3D | | | Off | |
| | | | | | DLP Link [Imp. predefinite] | |
| | | | | | IR | |
| | | Tre dimensioni -> 2D | | | | Tre dimensioni [Imp. predefinite] |
| | | | | | | L |
| | | | | | | R |
| | | 3D Formato | | | | Auto [Imp. predefinite] |
| | | | | | | SBS |
| | | | | | | Top and Bottom |
| | | | | | | Frame Sequential |
| | Inv. sinc. 3D | | | | On | |
| | | | | | Off [Imp. predefinite] | |
| | Proporzioni | | | | | 4:3 |
| | | | | | | 16:9 |
| | | | | | | 16:10 [Modelli WXGA WUXGA] |
| | | | | | | LBX [Eccetto modelli SVGA XGA] |
| | | | | | | Nativo |
| | | | | | | Auto |
| | Maschera bordi | | | | | 0~10 [Imp. predefinite]: 0] |
| | Zoom | | | | | -5~25 [Imp. predefinite]: 0] |
| Sposta Immagine | H: -50~50 |  | | | [Imp. predefinite: 0] | |
| | V: -50~50 |  | | | | |
| Correzione | | | | | -40~40 | |
| Audio | Esclusione | | | | Off [Imp. predefinite] | |
| | | | | | On | |
| | Volume | | | | | 0-10 [Imp. predefinite: 5] |
| | Ingresso audio | HDMI1/MHL | | | | Audio 1 |
| | | | | | | Audio 2 |
| | | | | | | Imp. predefinite [Imp. predefinite] |
| | | HDMI2 | | | | Audio 1 |
| | | | | | | Audio 2 |
| | | | | | | Imp. predefinite [Imp. predefinite] |
| | | VGA1 | | | | Audio 1 |
| | | | | | | Audio 2 |
| | | VGA2 | | | | Audio 1 |
| | | | | | | Audio 2 |
| | | S-Video | | | | Audio 1 |
| | | | | | | Audio 2 |
| | | Video | | | | Audio 1 |
| | | | | | Audio 2 | |

USO DEL PROIETTORE

| Menù principale | Menù secondario | Menù secondario 2 | Menù secondario 3 | Menù secondario 4 | Valori | | |
|-----------------|-------------------|---------------------------|---------------------|-------------------|---|---|--|
| Imposta | Proiezione | | | | Frontale  [Imp. predefinite] | | |
| | | | | | Posteriore  | | |
| | | | | | Soffitto-In alto  | | |
| | | | | | Posteriore-In alto  | | |
| | Tipo di schermo | [Modelli WXGA / WUXGA] | | | | 16:9 16:10 [Imp. predefinite] | |
| | | Impostazioni lampada | Memo lampada | | | Off On [Imp. predefinite] | |
| | Reset lampada | | | | | Annulla [Imp. predefinite] | |
| | Imposta Filtri | Optional Filter Installed | | | | Sì No | |
| | | | Ore Uso Filtro | | | (Solo lettura) | |
| | | Promemoria Filtro | | | | Off 300 ore 500 ore [Imp. predefinite] 800 ore 1000 ore | |
| | | | Filtro Reset | | | | Annulla [Imp. predefinite] Sì |
| | | | | Imposta Potenza | Accensione diretta | | |
| | | | Attivazione segnale | | | | Off [Imp. predefinite] On |
| | | Spegnimento autom. (min) | | | | 0~180 (5 min di incrementi) [Imp. predefinite: 0] | |
| | | Timer sospensione (min) | | | | | 0 - 990 (incrementi di 30 minuti) [Imp. predefinite: 0] |
| | Siempreencendido | | | | | No [Imp. predefinite] Sì | |
| | Sommaro | | | | | Off On [Imp. predefinite] | |
| | | Mod. energia(Standby) | | | | Attiva Eco.[Imp. predefinite] | |
| | Alimentazione USB | | | | | Off [Imp. predefinite] On | |
| | | Wireless | | | | Auto Off [Imp. predefinite] On | |





USO DEL PROIETTORE

| Menù principale | Menù secondario | Menù secondario 2 | Menù secondario 3 | Menù secondario 4 | Valori | |
|-----------------|--|--------------------|-------------------|-------------------|----------------------|--------------------------------------|
| Imposta | Sicurezza | Sicurezza | | | Off | |
| | | | | | On | |
| | | Timer di sicurezza | Mese | | | |
| | | | Giorno | | | |
| | | | Ora | | | |
| | Modifica Password | | | | | |
| | Imposta HDMI Link | HDMI Link | | | Off | |
| | | | | | On | |
| | | Includi TV | | | No | |
| | | | | | Sì | |
| | | Power On Link | | | Reciproco | |
| | | | | | PJ --> Device | |
| | | | | | Device --> PJ | |
| | Power Off Link | | | Off | | |
| | | | | On | | |
| | Pattern di prova | | | | Griglia verde | |
| | | | | | Griglia Magenta | |
| | | | | | Griglia Bianco | |
| | | | | | Bianco | |
| | | | | | Off | |
| | Impostazioni Remote [dipende dal telecomando] | Funzione IR | | | On | |
| | | | | | Off | |
| | | Utente1 | | | | HDMI2 |
| | | | | | | VGA2 |
| | | | | | | Pattern di prova |
| | | | | | | LAN |
| | | | | | | Luminosità |
| | | | | | | Contrasto |
| | | | | | | Timer sospensione [Imp. predefinite] |
| | | | | | | Corrispondenza Colore |
| | | | | | | Temp. colore |
| | | | | | | Gamma |
| | | | | | Proiezione | |
| | | | | | Impostazioni lampada | |
| Utente2 | | | | | Zoom | |
| | | | | | Immagine fissa | |
| | | | | | MHL | |
| | | | | | HDMI2 | |
| | | | | | VGA2 | |
| | | | | | Pattern di prova | |
| | | | | LAN | | |
| | | | | Luminosità | | |
| | | | Contrasto | | | |
| | | | Timer sospensione | | | |

USO DEL PROIETTORE

| Menù principale | Menù secondario | Menù secondario 2 | Menù secondario 3 | Menù secondario 4 | Valori | |
|-----------------|---|-------------------|-------------------|----------------------|--|---------------------------------|
| Imposta | ImpostazioniRemote [dipende dal telecomando] | Utente2 | | | Corrispondenza Colore [Imp. predefinite] | |
| | | | | | Temp. colore | |
| | | | | | Gamma | |
| | | | | | Proiezione | |
| | | | | | Impostazioni lampada | |
| | | | | | Zoom | |
| | | | | | Immagine fissa | |
| | | | | | MHL | |
| | | | Utente3 | | | HDMI2 |
| | | | | | | VGA2 |
| | | | | | | Pattern di prova |
| | | | | | | LAN |
| | | | | | | Luminosità |
| | | | | | | Contrasto |
| | | | | | | Timer sospensione |
| | | | | | | Corrispondenza Colore |
| | | | | | | Temp. colore [Imp. predefinite] |
| | | | | | | Gamma |
| | | | | Proiezione | | |
| | | | | Impostazioni lampada | | |
| | | | | Zoom | | |
| | | | | Immagine fissa | | |
| | | | | MHL | | |
| | | ID Proiettore | | | | 0~99 |
| | | Opzioni | Lingua | | | Italiano [Imp. predefinite] |
| | | | | | | Deutsch |
| | | | | | | Français |
| | | | | | | Italiano |
| | | | | | | Español |
| | | | | | | Português |
| | | | | | | Polski |
| | | | | | | Nederlands |
| | | | | | | Svenska |
| | | | | | | Norsk |
| | | | | | | Dansk |
| | | | | | | Suomi |
| | | | | | ελληνικά | |
| | | | | | 繁體中文 | |
| | | | | | 简体中文 | |
| | | | | | 日本語 | |
| | | | | | 한국어 | |
| | | | | | Русский | |
| | | | Magyar | | | |
| | | | Čeština | | | |
| | | | عربي | | | |

USO DEL PROIETTORE

| Menù principale | Menù secondario | Menù secondario 2 | Menù secondario 3 | Menù secondario 4 | Valori | | | |
|-------------------------|-----------------|----------------------------------|-------------------|-------------------|-------------------------------------|--|---|-----------|
| Imposta | Opzioni | Lingua | | | ไทย | | | |
| | | | | | Türkçe | | | |
| | | | | | فارسی | | | |
| | | | | | Tiếng Việt | | | |
| | | | | | Bahasa Indonesia | | | |
| | | | | | Română | | | |
| | | | | | Slovenčina | | | |
| | | Sottotitoli | | | | | CC1 | |
| | | | | | | | CC2 | |
| | | | | | | | Off [Imp. predefinite] | |
| | | Impostazioni Menù | Posizione menu | | | | In alto a sinistra  | |
| | | | | | | | In alto a destra  | |
| | | | | | | | Centro  [Imp. predefinite] | |
| | | | | | | | In basso a sinistra  | |
| | | | | | | | In basso a destra  | |
| | | | Menu Timer | | | | | Off |
| | | | | | | | | 5 Secondi |
| | | | | | | | 10 Secondi [Imp. predefinite] | |
| | | Auto Source (Origine automatica) | | | | | Off [Imp. predefinite] | |
| | | Origine input | | | | | Off | |
| | | | | | | | On | |
| | | | | | | | HDMI1/MHL | |
| | | | | | | | HDMI2 | |
| | | | | | | | VGA1 | |
| | | | | | | | VGA2 | |
| | | Nome Ingresso | | | | | S-Video | |
| | | | | | | | Video | |
| | | | HDMI1/MHL | | | | Imp. predefinite [Imp. predefinite] | |
| | | | | | | | Personalì | |
| | | | HDMI2 | | | | Imp. predefinite [Imp. predefinite] | |
| | | | | | | | Personalì | |
| | | | VGA1 | | | | Imp. predefinite [Imp. predefinite] | |
| | | | | | | | Personalì | |
| VGA2 | | | | | Imp. predefinite [Imp. predefinite] | | | |
| | | | | | Personalì | | | |
| S-Video | | | | | Imp. predefinite [Imp. predefinite] | | | |
| | | | | | Personalì | | | |
| Altitudine elevata | | | | | Imp. predefinite [Imp. predefinite] | | | |
| | | | | | Personalì | | | |
| Blocca Modalità Display | | | | | Off [Imp. predefinite] | | | |
| | | | | | On | | | |

USO DEL PROIETTORE

| Menù principale | Menù secondario | Menù secondario 2 | Menù secondario 3 | Menù secondario 4 | Valori |
|-----------------|---------------------------------|-----------------------|-------------------|---|--|
| Imposta | Opzioni | Blocco tastiera | | | Off [Imp. predefinite] |
| | | | | | On |
| | | Nascondi informazioni | | | Off [Imp. predefinite] |
| | | | | | On |
| | | Logo | | | Imp. predefinite [Imp. predefinite] |
| | | | | | Neutro |
| | | Colore di sfondo | | | Nessuno [Imp. predefinite, per modello Video/Pro-AV] |
| | | | | | Blu [Imp. predefinite, per modello Data] |
| | | | | | Rosso |
| | | | | | Verde |
| | | | | Grigio | |
| | | | | Logo | |
| | Reset | Reset OSD | | | Annulla [Imp. predefinite] |
| | | | | | Sì |
| | Ripristina a valori di fabbrica | | | Annulla [Imp. predefinite] | |
| | | | | Sì | |
| Rete | LAN | Stato rete | | | (Sola lettura) |
| | | Indirizzo MAC | | | (Sola lettura) |
| | | DHCP | | | Off [Imp. predefinite] |
| | | | | | On |
| | | Indirizzo IP | | | 192.168.0.100 [Imp. predefinite] |
| | | Subnet mask | | | 255.255.255.0 [Imp. predefinite] |
| | | Gateway | | | 192.168.0.254 [Imp. predefinite] |
| | | DNS | | | 192.168.0.51 [Imp. predefinite] |
| | Reset | | | | |
| | Controllo | Crestron | | | Off |
| | | | | | On [Imp. predefinite] NOTA: Porta 41794. |
| | | Extron | | | Off |
| | | | | | On [Imp. predefinite] NOTA: Porta 2023. |
| | | PJ Link | | | Off |
| | | | | | On [Imp. predefinite] NOTA: Porta 4352 |
| | | AMX Device Discovery | | | Off |
| | | | | | On [Imp. predefinite] NOTA: Porta 9131 |
| | | Telnet | | | Off |
| | | | | | On [Imp. predefinite] NOTA: Porta 23 |
| | | HTTP | | | Off |
| | | | | On [Imp. predefinite] NOTA: Porta 80 | |

USO DEL PROIETTORE

| Menù principale | Menù secondario | Menù secondario 2 | Menù secondario 3 | Menù secondario 4 | Valori | |
|-----------------|----------------------------|-------------------|-------------------|-------------------|--------|----|
| Informazioni | Numero di Registrazione | | | | | |
| | Numero di Serie | | | | | |
| | Sorgente | | | | | |
| | Risoluzione | | | | 00x00 | |
| | Frequenza di aggiornamento | | | | 0,00Hz | |
| | Modalità display | | | | | |
| | Mod. energia (Standby) | | | | | |
| | Ore lampada | Luminosa | | | | 0H |
| | | Eco. | | | | 0H |
| | | Dynamic | | | | 0H |
| | | Eco+ | | | | 0H |
| | | Totale | | | | |
| | Stato rete | | | | | |
| | Indirizzo IP | | | | | |
| | ID Proiettore | | | | 00~99 | |
| | Ore Uso Filtro | | | | | |
| | Modalità luminosa | | | | | |
| Versione FW | Sistema | | | | | |
| | LAN | | | | | |
| | MCU | | | | | |

Nota:

- *“Reset lampada” nell’OSD ripristinano Ore lampada nell’OSD e Ore lampada in modalità assistenza. Le ore di proiezione in modalità assistenza non vengono ripristinate.*
- *Ogni modalità di visualizzazione può essere regolata e il valore salvato.*
- *In modalità di temporizzazione 3D, lo zoom/la mascheratura del bordo vengono disabilitati per evitare l'interruzione dell'immagine.*

USO DEL PROIETTORE

Menù Visualizza

Menù Visualizza: Imposta Immagine

Modalità display (Modalità dati)

Ci sono diverse impostazioni predefinite ottimizzate per vari tipi d'immagine.

- **Presentazione:** Questa modalità è adatta per presentazioni PowerPoint quando il proiettore è collegato al PC.
- **Luminosa:** Colori e luminosità massimi per l'input PC.
- **Cinema:** Selezione questa modalità per Home Theater.
- **Gioco:** Selezione questa modalità per aumentare il livello di luminosità e di tempo di risposta per videogiochi.
- **sRGB:** Colori standard accurati.
- **DICOM SIM.:** Questa modalità consente di proiettare immagini mediche in bianco e nero, ad esempio radiografia a raggi X, risonanza magnetica, ecc.
- **Utente:** Memorizza le impostazioni dell'utente.
- **Tre dimensioni:** Per ottenere l'effetto 3D, è necessario disporre di occhiali 3D. Assicurarsi che il PC/ il dispositivo portatile disponga di una scheda grafica Quad buffer con uscita di segnale da 120Hz e di un lettore 3D installato.

Pared de color

Usare questa funzione per ottenere un'immagine ottimizzata in base al colore della parete. Selezione tra off, Lavagna, Color amarillo, Color verde, Color azul, Rosa e Grigio.

Luminosità

Regola la luminosità delle immagini.

Contrasto

Il contrasto controlla la differenza tra le aree più chiare e più scure dell'immagine.

Nitidezza

Regola la nitidezza dell'immagine.

Colore

Regola un'immagine video da bianco e nero a colori completamente saturi.

Tonalità

Regola il bilanciamento dei colori rosso e verde.

Gamma

Impostare il tipo di curva gamma. Dopo avere completato l'impostazione e la sintonizzazione iniziale, usare la funzione di regolazione Gamma per ottimizzare il rendimento dell'immagine.

- **Film:** per Home Theater.
- **Video:** Per sorgente video o TV.
- **Grafica:** Per sorgente PC/Foto.
- **Standard(2.2):** Per le impostazioni standardizzate.
- **1.8/ 2.0/ 2.4:** Per sorgente PC/Foto specifica.

Impostazioni colore

Configurare le impostazioni colore.

- **BrilliantColor™:** Questa voce regolabile impiega un nuovo algoritmo di elaborazione del colore e miglioramenti per abilitare una maggiore luminosità fornendo alle immagini colori più reali e vibranti.

USO DEL PROIETTORE

- **Temp. colore (Modalità dati):** Selezionare una temperatura di colore tra Caldo, Media o Freddo.
- **Corrispondenza Colore:** Selezione le seguenti opzioni:
 - Colore: Regolare i livelli di rosso (R), verde (G), nero (B), ciano (C), giallo (Y), magenta (M) e bianco (W) dell'immagine.
 - Tinta: Regola il bilanciamento dei colori rosso e verde.
 - Saturazione: Regola un'immagine video da bianco e nero a colori completamente saturi.
 - Guadagno: Regolare la luminosità dell'immagine.
 - Reset: Ripristinare le impostazioni predefinite per Corrispondenza Colore.
 - Uscita: Uscita dal menù "Corrispondenza Colore".
- **Guadagno/bias RGB:** Questa impostazione consente di configurare la luminosità (guadagno) e il contrasto (bias) di un'immagine.
 - Reset: Ripristinare le impostazioni predefinite per Guadagno/bias RGB.
 - Uscita: Uscita dal menù "Guadagno/bias RGB".
- **Spazio Colore (solo ingresso non HDMI):** Selezione un tipo di matrice a colori adeguato tra le seguenti opzioni: Auto, RGB o YUV.
- **Spazio Colore (solo ingresso HDMI):**selezionare un tipo di matrice a colori adeguato tra le seguenti opzioni: Auto, RGB(0~255), RGB(16~235) e YUV.
- **Livello bianco:** Consente all'utente di regolare Livello bianco quando si immettono segnali Video.
Nota: *Il livello del bianco può essere regolato solo per le origini di input Video/S-Video.*
- **Livello nero:** Consente all'utente di regolare Livello nero quando si immettono segnali Video.
Nota: *Il livello del nero può essere regolato solo per le origini di input Video/S-Video.*
- **IRE:** Consente all'utente di regolare il valore IRE quando si immettono segnali video.
Nota:
 - *IRE è disponibile solo con il formato video NTSC.*
 - *Il valore IRE può essere regolato solo per le origini di input Video/S-Video.*

Segnale

Regolare le opzioni del segnale.

- **Automatic:** Configurare automaticamente il segnale (le voci Frequenza e Fase non sono disponibili). Se Automatico è disattivato, le voci Frequenza e Fase vengono visualizzate per consentire all'utente di eseguire la regolazione e salvare le impostazioni.
- **Frequenza:** Cambia la frequenza dei dati di visualizzazione per corrispondere a quella della scheda video del computer. Usare questa funzione solo se l'immagine presenta dei disturbi orizzontali.
- **Fase:** Sincronizza la temporizzazione del segnale dello schermo con quella della scheda video. Se l'immagine appare instabile o sfarfallante, usare questa funzione per correggerla.
- **Posizione O.:** Per regolare la posizione orizzontale dell'immagine.
- **Posizione V.:** Per regolare la posizione verticale dell'immagine.

Nota: *Il segnale può essere regolato solo per le origini di input RGB/Component.*

Modalità luminosa (Base lampada - Dati)

Regolare le impostazioni della modalità Luminosità per i proiettori con lampada.

- **Luminosa:** Scegliere "Luminosa" per aumentare la luminosità.
- **Eco.:** Scegliere "Eco." per abbassare la potenza della lampada del proiettore che diminuirà il consumo energetico ed aumenterà la durata della lampada.
- **Dynamic:** Selezione "Dynamic" per diminuire la potenza della lampada in base al livello di luminosità del contenuto e regolare in modo dinamico il consumo energetico della lampada tra il 100% e il 30%. La vita utile della lampada viene estesa.

USO DEL PROIETTORE

- **Eco+:** Quando si attiva la modalità Eco+, viene rilevato automaticamente il livello di luminosità del contenuto per ridurre nettamente il consumo energetico della lampada (fino al 70%) nei periodi di inattività.

Reset

Ripristinare le impostazioni predefinite per Impostazioni colore.

Menù Visualizza 3D

Modalità 3D

Utilizzare questa opzione per disabilitare la funzione 3D o selezionare la corretta funzione 3D.

- **Off:** Selezione "Off" per disattivare la modalità 3D.
- **DLP Link:** Selezione per usare le impostazioni ottimizzate per gli occhiali 3D DLP.
- **IR:** Selezione "IR" per usare le impostazioni ottimizzate per gli occhiali IR 3D.

Tre dimensioni -> 2D

Utilizzare questa opzione per specificare la modalità di visualizzazione sullo schermo del contenuto 3D.

- **Tre dimensioni:** Visualizza il segnale 3D.
- **L(Sinistra):** Visualizza il fotogramma sinistro del contenuto 3D.
- **R(Destra):** Visualizza il fotogramma destro del contenuto 3D.

3D Formato

Utilizzare questa opzione per selezionare il contenuto adeguato del formato 3D.

- **Auto:** Quando si rileva un segnale di identificazione 3D, il formato 3D viene selezionato automaticamente.
- **SBS:** Visualizza il segnale 3D in formato "Side-by-Side".
- **Top and Bottom:** Visualizzare il segnale 3D in formato "Top and Bottom".
- **Frame Sequential:** Visualizzare il segnale 3D in formato "Frame Sequential".

Inv. sinc. 3D

Utilizzare questa opzione per abilitare/disabilitare la funzione Inv. sinc. 3D.

Visualizzare il menù Proporzioni

Proporzioni

Selezione le proporzioni dell'immagine visualizzate tra le seguenti opzioni:

- **4:3:** Questo formato è per sorgenti di ingresso 4:3.
- **16:9:** Questo formato è per sorgenti di ingresso 16:9, come HDTV e DVD che sono migliorate per TV widescreen.
- **16:10 (solo per modelli WXGA WUXGA):** Questo formato è per sorgenti di ingresso 16:10 come i notebook widescreen.
- **LBX (Eccetto modelli SVGA XGA):** Questo formato è per sorgenti Letterbox non-16x9 e se si usano obiettivi esterni 16x9 per visualizzare proporzioni di 2,35:1 usando la risoluzione a schermo intero.
- **Nativo:** Questo formato visualizza l'immagine originale senza alcun proporzionamento.
- **Auto:** Selezione automatica del formato appropriato di visualizzazione.

USO DEL PROIETTORE

Nota:

- *Informazioni dettagliate sulla modalità LBX:*
 - *Alcuni DVD in formato LBX non sono adatti per TV 16x9. In questo caso, l'immagine non appare corretta quando viene visualizzata in modalità 16:9. In tal caso, usare la modalità 4:3 per guardare il DVD. Se i contenuti stessi non sono 4:3, appariranno delle strisce nere attorno l'immagine di uno schermo 16:9. Per questo tipo di contenuto, si può utilizzare la modalità LBX per riempire l'immagine sullo schermo a 16:9.*
 - *Se si usa una lente esterna anamorfica, questa modalità LBX (Letterbox) consente anche di guardare contenuti 2,35:1 (incluso DVD anamorfici e film HDTV) che supportano la funzione widescreen anamorfica, e che sono migliorati per schermi 16x9 in un'immagine widescreen 2,35:1. In questo caso non ci sono strisce nere. La potenza della lampada e la risoluzione verticale sono utilizzate al massimo.*
- *Per usare il formato Superwide, agire come segue:*
 - a) *Impostare le proporzioni dello schermo su 2,0:1.*
 - b) *Selezione il formato "Superwide".*
 - c) *Allineare l'immagine del proiettore correttamente a video.*

Tavola di ridimensionamento XGA:

| Sorgente | 480i/p | 576i/p | 1080i/p | 720p |
|---------------|--|--------|---------|------|
| 4x3 | Proporzionare a 1024x768. | | | |
| 16x9 | Proporzionare a 1024x576. | | | |
| Nativo | Nessun proporzionamento; l'immagine viene visualizzata con la risoluzione basata sulla sorgente di ingresso. | | | |
| Auto | <ul style="list-style-type: none"> - Se la sorgente è 4:3, il tipo di schermo verrà ridimensionato su 1024x768. - Se la sorgente è 16:9, il tipo di schermo verrà ridimensionato su 1024x576. - Se la sorgente è 15:9, il tipo di schermo verrà ridimensionato su 1024x614. - Se la sorgente è 16:10, il tipo di schermo verrà ridimensionato su 1024x640. | | | |

Regole di mappatura automatica XGA:

| Auto | Risoluzione di ingresso | | Auto/Ridimensiona | |
|----------------------------|-------------------------|---------------|-------------------|-----|
| | Risoluzione O | Risoluzione V | 1024 | 768 |
| 4:3 | 640 | 480 | 1024 | 768 |
| | 800 | 600 | 1024 | 768 |
| | 1024 | 768 | 1024 | 768 |
| | 1600 | 1200 | 1024 | 768 |
| Notebook widescreen | 1280 | 720 | 1024 | 576 |
| | 1280 | 768 | 1024 | 614 |
| | 1280 | 800 | 1024 | 640 |
| SDTV | 720 | 576 | 1024 | 576 |
| | 720 | 480 | 1024 | 576 |
| HDTV | 1280 | 720 | 1024 | 576 |
| | 1920 | 1080 | 1024 | 576 |

USO DEL PROIETTORE

Tabella di proporzionamento WXGA (tipo di schermo 16:10):

Nota:

- Tipo di schermo supportato 16:9 (1280x720), 16:10 (1280x800).
- Quando il tipo di schermo è 16:9, il formato 16x10 non è disponibile.
- Quando il tipo di schermo è 16:10, il formato 16x9 non è disponibile.
- Se si seleziona l'opzione automatica, viene automaticamente modificata anche la modalità di visualizzazione.

| Schermo 16:10 | 480i/p | 576i/p | 1080i/p | 720p | PC |
|---------------|---|--------|----------------------------|------------------|--------------------------|
| 4x3 | Proporzionare a 1066x800. | | | | |
| 16x10 | Proporzionare a 1280x800. | | | | |
| LBX | Proporzionare a 1280x960, quindi visualizzare l'immagine 1280x800 centrale. | | | | |
| Nativo | Mappatura 1:1 centro. | | Mappatura 1:1 1280x800. | 1280x720 centro. | Mappatura 1:1 centro. |
| Auto | - L'origine di ingresso sarà adatta all'area dello schermo 1280x800 e saranno mantenute le proporzioni originali. - Se l'origine è 4:3, lo tipo di schermo sarà ridimensionato a 1066x800. - Se l'origine è 16:9, lo tipo di schermo sarà ridimensionato a 1280x720. - Se l'origine è 15:9, lo tipo di schermo sarà ridimensionato a 1280x768. - Se l'origine è 16:10, lo tipo di schermo sarà ridimensionato a 1280x800. | | | | |

Regola mapping automatico WXGA (tipo di schermo 16:10):

| Auto | Risoluzione di ingresso | | Auto/Ridimensiona | |
|--------------------------------|-------------------------|---------------|-------------------|-----|
| | Risoluzione O | Risoluzione V | 1280 | 800 |
| 4:3 | 640 | 480 | 1066 | 800 |
| | 800 | 600 | 1066 | 800 |
| | 1024 | 768 | 1066 | 800 |
| | 1280 | 1024 | 1066 | 800 |
| | 1400 | 1050 | 1066 | 800 |
| | 1600 | 1200 | 1066 | 800 |
| Notebook widescreen | 1280 | 720 | 1280 | 720 |
| | 1280 | 768 | 1280 | 768 |
| | 1280 | 800 | 1280 | 800 |
| SDTV | 720 | 576 | 1280 | 720 |
| | 720 | 480 | 1280 | 720 |
| HDTV | 1280 | 720 | 1280 | 720 |
| | 1920 | 1080 | 1280 | 720 |

USO DEL PROIETTORE

Tabella di proporzionamento WXGA (tipo di schermo 16:9):

| Schermo 16:9 | 480i/p | 576i/p | 1080i/p | 720p | PC |
|---------------|---|--------|----------------------------|------------------|--------------------------|
| 4x3 | Proporzionare a 960x720. | | | | |
| 16x9 | Proporzionare a 1280x720. | | | | |
| LBX | Proporzionare a 1280x960, quindi visualizzare l'immagine 1280x720 centrale. | | | | |
| Nativo | Mappatura 1:1 centro. | | Mappatura 1:1 1280x720. | 1280x720 centro. | Mappatura 1:1 centro. |
| Auto | <ul style="list-style-type: none"> - Se è selezionato questo formato, il tipo di schermo diventa automaticamente 16:9 (1280x720). - Se l'origine è 4:3, lo tipo di schermo sarà ridimensionato a 960x720. - Se l'origine è 16:9, lo tipo di schermo sarà ridimensionato a 1280x720. - Se l'origine è 15:9, lo tipo di schermo sarà ridimensionato a 1200x720. - Se l'origine è 16:10, lo tipo di schermo sarà ridimensionato a 1152x720. | | | | |

Regola mapping automatico WXGA (tipo di schermo 16:9):

| Auto | Risoluzione di ingresso | | Auto/Ridimensiona | |
|--------------------------------|-------------------------|---------------|-------------------|-----|
| | Risoluzione O | Risoluzione V | 1280 | 720 |
| 4:3 | 640 | 480 | 960 | 720 |
| | 800 | 600 | 960 | 720 |
| | 1024 | 768 | 960 | 720 |
| | 1280 | 1024 | 960 | 720 |
| | 1400 | 1050 | 960 | 720 |
| | 1600 | 1200 | 960 | 720 |
| Notebook widescreen | 1280 | 720 | 1280 | 720 |
| | 1280 | 768 | 1200 | 720 |
| | 1280 | 800 | 1152 | 720 |
| SDTV | 720 | 576 | 1280 | 720 |
| | 720 | 480 | 1280 | 720 |
| HDTV | 1280 | 720 | 1280 | 720 |
| | 1920 | 1080 | 1280 | 720 |

Tabella di proporzionamento 1080p:

| Schermo 16:9 | 480i/p | 576i/p | 1080i/p | 720p | PC |
|---------------|--|--------|---------|------|----|
| 4x3 | Proporzionamento su 1440x1080. | | | | |
| 16x9 | Proporzionamento su 1920x1080. | | | | |
| LBX | Proporzionare a 1920x1440, quindi visualizzare l'immagine 1920x1080 centrale. | | | | |
| Nativo | <ul style="list-style-type: none"> - Mappatura 1:1 centro. - Nessun proporzionamento; l'immagine viene visualizzata con la risoluzione basata sulla sorgente di ingresso. | | | | |
| Auto | <ul style="list-style-type: none"> - Se viene selezionato il formato automatico, il tipo di schermo diventerà automaticamente 16:9 (1920x1080). - Se l'origine è 4:3, lo tipo di schermo sarà ridimensionato a 1440x1080. - Se l'origine è 16:9, lo tipo di schermo sarà ridimensionato a 1920x1080. - Se l'origine è 16:10, lo tipo di schermo sarà ridimensionato a 1920x1200 e ritagliato all'area dello schermo 1920x1080. | | | | |

USO DEL PROIETTORE

Regola mapping automatico 1080P:

| Auto | Risoluzione di ingresso | | Auto/Ridimensiona | |
|------------------------|-------------------------|---------------|-------------------|------|
| | Risoluzione O | Risoluzione V | 1920 | 1080 |
| 4:3 | 640 | 480 | 1440 | 1080 |
| | 800 | 600 | 1440 | 1080 |
| | 1024 | 768 | 1440 | 1080 |
| | 1280 | 1024 | 1440 | 1080 |
| | 1400 | 1050 | 1440 | 1080 |
| | 1600 | 1200 | 1440 | 1080 |
| Notebook widescreen | 1280 | 720 | 1920 | 1080 |
| | 1280 | 768 | 1800 | 1080 |
| | 1280 | 800 | 1728 | 1080 |
| SDTV | 720 | 576 | 1350 | 1080 |
| | 720 | 480 | 1620 | 1080 |
| HDTV | 1280 | 720 | 1920 | 1080 |
| | 1920 | 1080 | 1920 | 1080 |

Menù Visualizza: Maschera bordi

Maschera bordi

Utilizzare questa funzione per rimuovere i disturbi di codifica sui bordi dell'immagine dell'origine video.

Menù Visualizza: Zoom

Zoom

Utilizzare per ridurre o ingrandire le dimensioni dell'immagine su schermo.

Menù Visualizza: Sposta Immagine

Sposta Immagine

Regolare la posizione dell'immagine proiettata orizzontalmente (O) o verticalmente (V).

Menù Visualizza: Correzione

Correzione

Permette di regolare la distorsione dell'immagine causata dall'inclinazione del proiettore.

USO DEL PROIETTORE

Menù Audio

Menù Audio: Esclusione

Esclusione

Utilizzare questa opzione per disattivare temporaneamente il sonoro.

- **On:** Scegliere “On” per attivare la funzione Silenzio.
- **Off:** Scegliere “Off” per disattivare la funzione Silenzio.

Nota: La funzione “Esclusione” influisce sul volume dell'altoparlante interno ed esterno.

Menù Audio: Volume

Volume

Regolare il livello del volume audio.

Menu Ingresso audio (Tipo 2)

Ingresso audio

Selezionare, come segue, la porta di input audio per le origini video:

- **HDMI1/MHL:** Audio 1, Audio 2 o Imp. predefinite.
- **HDMI2:** Audio 1, Audio 2 o Imp. predefinite.
- **VGA1:** Audio 1 e Audio 2.
- **VGA2:** Audio 1 e Audio 2.
- **S-Video:** Audio 1 e Audio 2.
- **Video:** Audio 1 e Audio 2.

Menù Imposta

Menù IMPOSTA: Proiezione

Proiezione

Selezionare la proiezione preferita tra Frontale, Posteriore, Soffitto-In alto e Posteriore-In alto.

Menù IMPOSTA: Tipo di schermo

Tipo di schermo (solo per modelli WXGA/WUXGA)

Selezionare il tipo di schermo tra 16:9 o 16:10.

Menù IMPOSTA: Impostazioni lampada

Memo lampada

Scegliere questa funzione per mostrare o nascondere il messaggio di avviso quando è visualizzato il messaggio di sostituzione della lampada. Il messaggio apparirà 30 ore prima che sia necessario sostituire la lampada.

Reset lampada

Ripristina il contatore delle ore dopo avere sostituito la lampada.

USO DEL PROIETTORE

Menù IMPOSTA: Imposta Filtri

Optional Filter Installed

Impostare il messaggio di avviso.

- **Si:** Visualizzare il messaggio di avviso dopo 500 ore di utilizzo.

Nota: “Ore Uso Filtro / Promemoria Filtro / Filtro Reset” appare solo quando “Optional Filter Installed” è su “Si”.

- **No:** Spegnerne il messaggio di avviso.

Ore Uso Filtro

Visualizza la durata del filtro.

Promemoria Filtro

Scegliere questa funzione per mostrare o nascondere il messaggio di avviso quando è visualizzato il messaggio di sostituzione del filtro. Le opzioni disponibili sono 300 ore, 500 ore, 800 ore e 1000 ore.

Filtro Reset

Ripristina il contatore del filtro antipolvere dopo avere sostituito o pulito il filtro stesso.

Menù IMPOSTA: Imposta Potenza

Accensione diretta

Scegliere “On” per attivare la modalità Accensione diretta. Il proiettore si accenderà automaticamente quando viene fornita l'alimentazione CA, senza premere il tasto “di alimentazione” della tastiera del proiettore o del telecomando.

Attivazione segnale

Scegliere “On” per attivare la modalità Attivazione segnale. Il proiettore si accenderà automaticamente quando viene rilevato un segnale, senza premere il tasto “di alimentazione” della tastiera del proiettore o del telecomando.

Nota: Se l'opzione “Attivazione segnale” viene portata su “On”, il consumo energetico del proiettore in modalità standby sarà superiore a 3 W.

Spegnimento autom. (min)

Imposta l'intervallo del timer del conto alla rovescia. Il timer del conto alla rovescia inizierà il conteggio quando al proiettore non è inviato alcun segnale. Il proiettore si spegnerà automaticamente al termine del conto alla rovescia (in minuti).

Timer sospensione (min)

Configurare il timer sospensione.

- **Timer sospensione (min):** Imposta l'intervallo del timer del conto alla rovescia. Il timer del conto alla rovescia inizierà il conteggio con o senza segnale inviato al proiettore. Il proiettore si spegnerà automaticamente al termine del conto alla rovescia (in minuti).

Nota: Timer sospensione viene ripristinato ogni volta che si spegne il proiettore.

- **Sempre encendido:** Controllare che Timer sospensione sia sempre encendido.

Sommario

Impostare Sommario.

- **On:** Se si spegne accidentalmente il proiettore, questa funzione consente al proiettore di accendersi di nuovo immediatamente se selezionato entro 100 secondi.
- **Off:** La ventolina inizia a raffreddare il sistema 10 secondi dopo che l'utente spegne il proiettore.

Mod. energia(Standby)

Impostare Mod. energia.

- **Attiva:** Scegliere “Attiva” per tornare allo standby normale.
- **Eco.:** Scegliere “Eco.” per risparmiare ulteriore energia < 0,5 W.

Nota: Le ventole continuano ad essere in standby attivo se si abilita “Attivazione segnale”.

USO DEL PROIETTORE

Alimentazione USB

Configurare le impostazioni di alimentazione USB.

- **On:** Il proiettore è sempre alimentato da una sorgente di alimentazione USB.
- **Off:** La funzione Alimentazione USB è disattiva.
- **Auto:** Il proiettore è acceso automaticamente da una sorgente di alimentazione USB.

Wireless (Tipo 2)

Impostare questa funzione su "On" per permettere al proiettore di essere accesso sulla rete wireless.

Menù IMPOSTA: Sicurezza

Sicurezza

Abilitare questa funzione per richiedere una password prima di utilizzare il proiettore.

- **On:** Scegliere "On" per usare la password di verifica quando si accende il proiettore.
- **Off:** Scegliere "Off" per poter accendere il proiettore senza inserire la password di verifica.

Timer di sicurezza

Permette di selezionare la funzione oraria (Mese/Giorno/Ora) per impostare il numero di ore consentite per l'uso del proiettore. Allo scadere dell'intervallo impostato, sarà richiesto di inserire di nuovo la password.

Modifica Password

Utilizzare per impostare o modificare la password richiesta all'accensione del proiettore.

Menù IMPOSTA: HDMI Link

Nota:

- *Quando si collegano al proiettore dispositivi compatibili HDMI CEC con cavi HDMI, è possibile controllare lo stesso stato di accensione o spegnimento utilizzando la funzione di controllo HDMI Link dell'OSD del proiettore. Ciò consente ad uno o più dispositivi di un gruppo di accendersi o spegnersi tramite la funzione HDMI Link. In una configurazione tipica, il lettore DVD potrebbe essere collegato al proiettore tramite un amplificatore o un sistema Home Theater.*

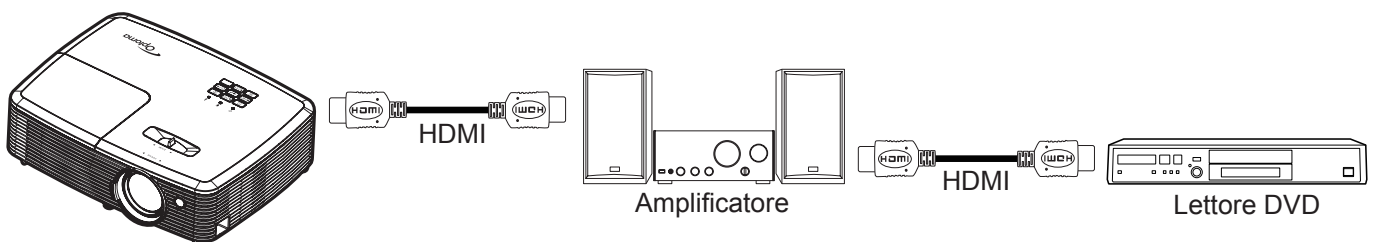

HDMI Link

Abilita/disabilita la funzione HDMI Link. Le opzioni di Includi TV, Power on Link e Power off Link saranno disponibili solo se si impostano su "On".

Includi TV

Impostare su "Sì", se si preferisce che il televisore e il proiettore si spengano automaticamente allo stesso tempo. Per evitare che i dispositivi si spengano contemporaneamente, impostare su "No".

USO DEL PROIETTORE

Power On Link

Accensione CEC a comando.

- **Reciproco:** Il proiettore e il dispositivo CEC si accendono contemporaneamente.
- **PJ --> Device:** Il dispositivo CEC si accende solo dopo aver acceso il proiettore.
- **Device --> PJ:** Il proiettore si accende solo dopo aver acceso il dispositivo CEC.

Power Off Link

Abilitare questa funzione per consentire a HDMI Link e al proiettore di spegnersi automaticamente allo stesso tempo.

Menù IMPOSTA: Pattern di prova

Pattern di prova

Selezionare il modello di prova tra Griglia Verde, Griglia Magenta, Griglia Bianco, Bianco o disabilitare questa funzione (Off).

Menù IMPOSTA: Impostazioni Remote

Funzione IR

Impostare la funzione IR.

- **On:** Selezionando "On", il proiettore può essere azionato dal telecomando dal ricevitore IR superiore.
- **Off:** scegliendo "Off", il proiettore può essere azionato dal telecomando. Selezionando "Off" si possono utilizzare i tasti della tastiera.

Utente1/ Utente2/ Utente3 (Tipo 1)

Assegnare la funzione predefinita per Utente1, Utente2 o Utente3 tra HDMI 2, Pattern di prova, Luminosità, Contrasto, Timer sospensione, Corrispondenza Colore, Temp. colore, Gamma, Proiezione, Impostazioni lampada, Zoom, Immagine fissa e MHL.

Utente1/ Utente2/ Utente3 (Tipo 2)

Assegnare la funzione predefinita per Utente1, Utente2 o Utente3 tra HDMI 2, VGA 2, Pattern di prova, LAN, Luminosità, Contrasto, Timer sospensione, Corrispondenza Colore, Temp. colore, Gamma, Proiezione, Impostazioni lampada, Zoom, Immagine fissa e MHL.

Menù IMPOSTA: ID Proiettore

ID Proiettore

La definizione degli ID può essere configurata con il menù (usando valori da 0 a 99), e consente il controllo di un singolo proiettore usando il comando RS232.

Menù IMPOSTA: Opzioni

Lingua

Selezione il menù OSD multilingue tra inglese, tedesco, francese, italiano, spagnolo, portoghese, polacco, olandese, svedese, norvegese/danese, finlandese, greco, cinese tradizionale, cinese semplificato, giapponese, coreano, russo, ungherese, cecoslovacco, arabo, thailandese, turco, persiano, vietnamita, indonesiano, rumeno e slovacco.

Sottotitoli

Sottotitoli è una versione di testo dell'audio del programma o altre informazioni visualizzate sullo schermo. Se il segnale di ingresso contiene sottotitoli, è possibile attivare la funzione e guardare i canali. Le opzioni disponibili includono "Off", "CC1" e "CC2".



Impostazioni Menù

Impostare la posizione del menù sullo schermo e configurare le impostazioni del timer del menù.

USO DEL PROIETTORE

- **Posizione menu:** Selezione la posizione menu sullo schermo.
- **Menu Timer:** Impostare la durata della visibilità del menù OSD sullo schermo.

Auto Source (Origine automatica)

Se si imposta questa opzione su "On" e si preme il tasto  del tastierino del proiettore, oppure il tasto  del telecomando, sarà selezionata automaticamente la prossima origine disponibile. Impostare su "Off" per disabilitare la funzione Auto Source (Origine automatica).

Origine input (Tipo 1)

Selezionare l'origine d'ingresso tra HDMI1/MHL, HDMI2, VGA e Video.

Origine input (Tipo 2)

Selezionare l'origine d'ingresso tra HDMI1/MHL, HDMI2, VGA1, VGA2, S-Video e Video.

Nome Ingresso (Tipo 1)

Utilizzare per assegnare un nuovo nome alla funzione di ingresso per una più semplice identificazione. Le opzioni disponibili sono HDMI1/MHL, HDMI2, VGA e Video.

Nome Ingresso (Tipo 2)

Utilizzare per assegnare un nuovo nome alla funzione di ingresso per una più semplice identificazione. Le opzioni disponibili sono HDMI1/MHL, HDMI2, VGA1, VGA2, S-Video e Video.

Altitudine elevata

Quando è selezionata l'opzione "On", le ventoline funzionano a maggiore velocità. Questa funzione è utile quando ci si trova ad altitudini elevate, dove l'aria è più rarefatta.

Blocca Modalità Display

Selezione "On" o "Off" per bloccare o sbloccare le impostazioni della modalità di visualizzazione.

Blocco tastiera

Quando la funzione Blocco tastiera è su "On", la tastiera sarà bloccata. Tuttavia, il proiettore può essere azionato dal telecomando. Selezionando "Off" si può riutilizzare la tastiera.

Nascondi informazioni

Abilitare questa funzione per nascondere il messaggio informativo.

- **On:** Selezione "On" per nascondere il messaggio informativo.
- **Off:** Selezionare "Off" per mostrare il messaggio "ricerca".

Logo

Usare questa funzione per impostare la schermata di avvio desiderata. Se vengono effettuate modifiche, esse saranno attive dalla volta successiva in cui il proiettore viene avviato.

- **Imp. predefinite:** Schermata di avvio predefinita.
- **Neutro:** Il logo non viene visualizzato nella schermata di avvio.

Colore di sfondo

Usare questa funzione per visualizzare una schermata di colore Blu, Rosso, Verde, Grigio o Nessuno o la schermata del logo quando non vi sono segnali disponibili.

Nota: Se il colore dello sfondo è impostato su "Nessuno", il colore dello sfondo è nero.

Menu Imposta : Reset

Reset OSD

Ripristinare le impostazioni predefinite per le impostazioni del menu OSD.

Ripristina a valori di fabbrica

Ripristinare le impostazioni predefinite per le impostazioni del menù IMPOSTA.

USO DEL PROIETTORE

Menu Network (Rete) (Tipo 2)

Menu Rete LAN

Stato rete

Visualizza lo stato attuale della rete (solo lettura).

Indirizzo MAC

Visualizza l'indirizzo MAC (solo lettura).

DHCP

Utilizzare questa opzione per abilitare o disabilitare la funzione DHCP.

- **On:** Il proiettore ottiene automaticamente l'indirizzo IP dalla rete.
- **Off:** Per assegnare manualmente IP, Subnet Mask, Gateway e configurazione DNS.

Nota: L'uscita dal menu OSD applicherà automaticamente i valori inseriti.

Indirizzo IP

Visualizza l'indirizzo IP.

Subnet mask

Visualizza il numero di subnet mask.

Gateway

Visualizza il gateway predefinito di rete connesso al proiettore.

DNS

Visualizza il numero DNS.

Come usare il browser per controllare il proiettore

1. Attivare l'opzione DHCP "On" sul proiettore per consentire ad un server DHCP di assegnare automaticamente un indirizzo IP.
2. Sul PC Aprire il browser web ed inserire l'indirizzo IP del proiettore ("Rete > LAN > Indirizzo IP").
3. Inserire il nome utente e la password, quindi fare clic su "Accesso".
Si apre l'interfaccia web di configurazione del proiettore.

Nota:

- *Il nome utente e la password predefinita sono "admin".*
- *La procedura descritta in questa sezione si basa sul sistema operativo Windows 7.*

USO DEL PROIETTORE

Quando si effettua una connessione diretta dal computer al proiettore*

1. Sul proiettore, impostare l'opzione DHCP su "Off".
2. Sul proiettore, configurare Indirizzo IP, Subnet Mask, Gateway, e DNS ("Rete > LAN").
3. Su PC, aprire la pagina **Centro connessioni di rete e condivisione** ed assegnare al PC gli stessi identici parametri di rete impostati sul proiettore. Fare clic su "OK" per salvare i parametri.

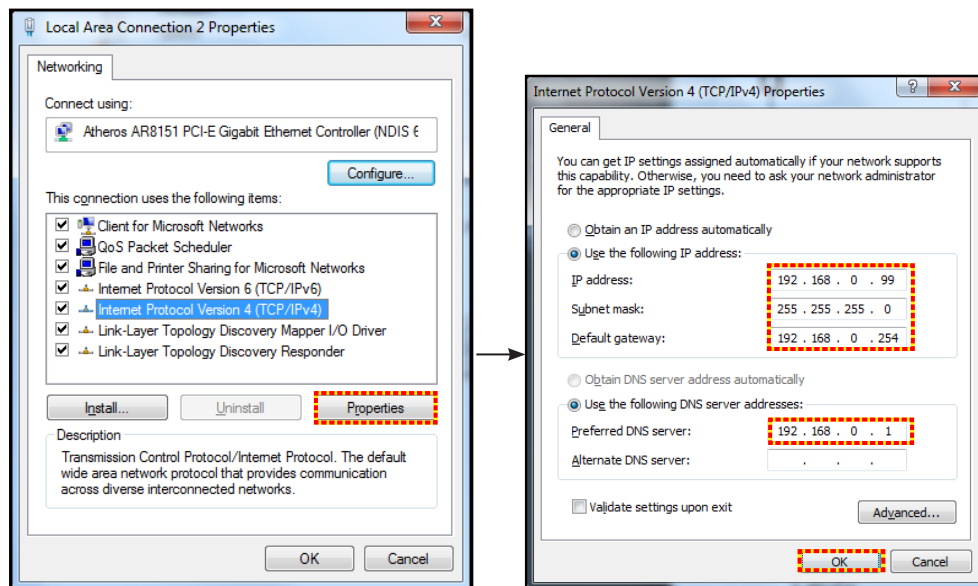

4. Aprire il browser web del PC e immettere l'indirizzo IP assegnato nella fase 3 nel campo URL. Quindi premere il tasto "Enter".

Reset

Ripristina tutti i valori per i parametri LAN.

Menu Controllo di rete

Crestron

Utilizzare questa funzione per selezionare la funzione di rete (porta: 41794).

Per altre informazioni, visitare il sito <http://www.crestron.com> e www.crestron.com/getroomview.

Extron

Utilizzare questa funzione per selezionare la funzione di rete (porta: 2023).

PJ Link

Utilizzare questa funzione per selezionare la funzione di rete (porta: 4352).

AMX Device Discovery

Utilizzare questa funzione per selezionare la funzione di rete (porta: 9131).

Telnet

Utilizzare questa funzione per selezionare la funzione di rete (porta: 23).

HTTP

Utilizzare questa funzione per selezionare la funzione di rete (porta: 80).

USO DEL PROIETTORE

Menu Imposta Rete Gestione Impostazioni

Funzione LAN RJ45

Per semplicità e facilità d'uso, il proiettore fornisce diverse funzioni di rete e di gestione remota. La funzione LAN / RJ45 consente la gestione del proiettore attraverso una rete, ad esempio quella remota: Accensione/spengimento, regolazione delle impostazioni Luminosità e Contrasto. Inoltre, è possibile visualizzare le informazioni di stato del proiettore, come: Sorgente video, eliminazione audio, ecc.

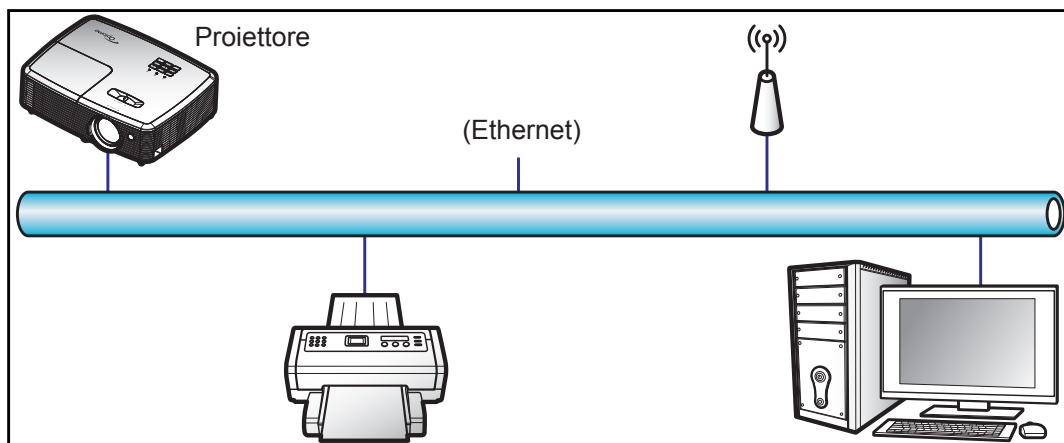

Funzionalità terminale LAN cablato

Il presente proiettore può essere controllato mediante un PC (notebook) o altro dispositivo esterno tramite porta LAN/RJ45 e compatibile con Crestron / Extron / AMX (Device -Discovery) / PJLink.

- Crestron è un marchio registrato di Crestron Electronics, Inc. negli Stati Uniti.
- Extron è un marchio registrato di Extron Electronics, Inc. negli Stati Uniti.
- AMX è un marchio registrato di AMX LLC negli Stati Uniti.
- PJLink applicato per la registrazione del marchio e del logo in Giappone, negli Stati Uniti e in altri Paesi da JBMIA.

Il proiettore è supportato tramite comandi specifici della centralina della Crestron Electronics ed il software correlato, ad esempio RoomView®.

<http://www.crestron.com/>

Questo proiettore è conforme per il supporto di dispositivi Extron per riferimento.

<http://www.extron.com/>

Questo proiettore è supportato da AMX (Device Discovery).

<http://www.amx.com/>

Questo proiettore supporta tutti i comandi di PJLink Class1 (Versione 1.00).

<http://pjlink.jbmia.or.jp/english/>

Per informazioni più dettagliate sui vari tipi di dispositivi esterni che possono essere collegati alla porta LAN / RJ45 e sul controllo a distanza del proiettore, nonché i comandi supportati per questi dispositivi esterni, contattare direttamente l'Assistenza.

USO DEL PROIETTORE

LAN RJ45

1. Collegare un cavo RJ45 alle porte RJ45 del proiettore e del PC (notebook).

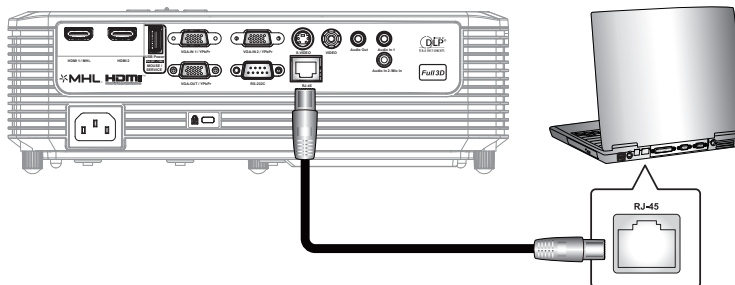

2. Sul PC (portatile) selezionare **Start > Pannello di Controllo > Connessioni di rete**.

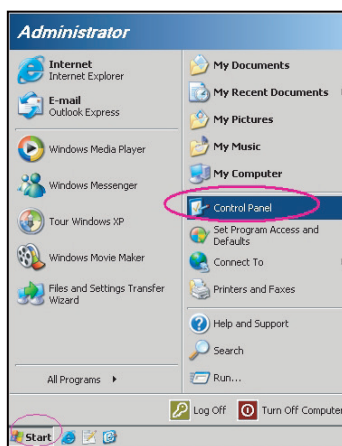

3. Fare clic col tasto destro del mouse su **Connessione alla rete locale (LAN)** e selezionare **Proprietà**.

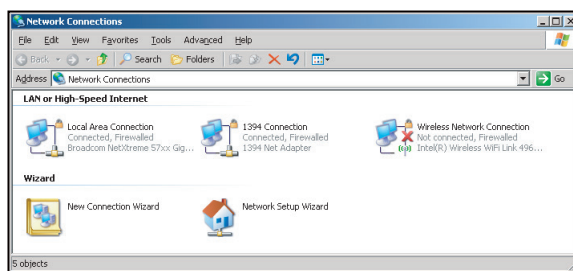

4. Nella finestra **Proprietà** selezionare la scheda **Generale**, quindi selezionare **Protocollo Internet (TCP/IP)**.

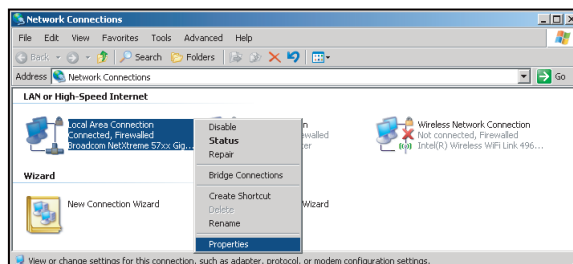

USO DEL PROIETTORE

5. Fare clic su “Proprietà”.

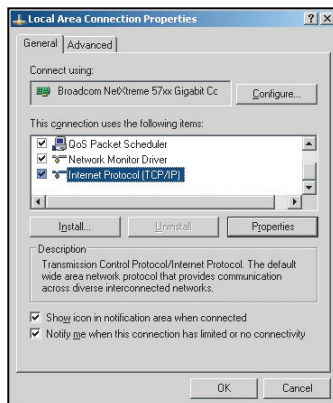

6. Inserire l'indirizzo IP e la Subnet Mask, quindi premere "OK".

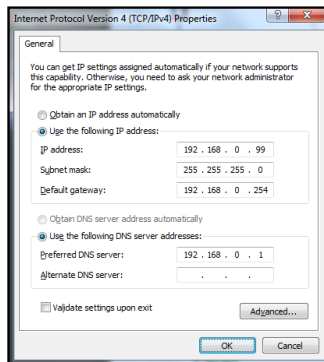

7. Premere il tasto “Menu” sul proiettore.
8. Sul proiettore aprire Rete > LAN.
9. Inserire i seguenti parametri di connessione:
 - DHCP: Off
 - Indirizzo IP: 192.168.0.100
 - Subnet mask: 255.255.255.0
 - Gateway: 192.168.0.254
 - DNS: 192.168.0.1
10. Premere “Enter” per confermare le impostazioni.
11. Aprire un browser web, Microsoft Internet Explorer con Adobe Flash Player 9.0 o versione più recente, ad esempio.
12. Nella barra degli indirizzi inserire l'indirizzo IP del proiettore: 192.168.0.100.



13. Premere “Enter”.

USO DEL PROIETTORE

Il proiettore è configurato per la gestione da remoto. La funzione LAN / RJ45 viene visualizzata come segue:

Pagina Informazioni

Model: Optoma Tool Info Contact IT Help

Optoma

Projector Information Projector Status

Projector Name: Optoma WXGA Power Status: Power On

Location: Source: Video

Firmware Version: Display Mode: Cinema

MAC Address: 00:50:41:7F:D4:40 Projection: Front

Resolution: NTSC Brightness Mode: Bright

Lamp Hours: 3 Error Status: 0:No Error

Assigned to: Optoma Projector

exit

CRESTRON connected Expansion Options

Pagina principale

Model: Optoma Tool Info Contact IT Help

Optoma

Power Vol - Mute Vol +

Sources List

VGA

Video

HDMI 1/MHL

HDMI 2

Menu Re-Sync

Enter

AV mute Source

Freeze Contrast Brightness Sharpness

CRESTRON connected Expansion Options

Pagina Strumenti

Model: Optoma Tool Info Contact IT Help

Optoma

Crestron Control Projector User Password

IP Address: 192.168.0.7 Projector Name: Optoma WXGA Enabled

IP ID: 7 Location: New Password: Confirm: Send

Port: 41794 Assigned to: Optoma Projector Send

DHCP Enabled Admin Password

IP Address: 192.168.0.100 Enabled

Subnet Mask: 255.255.255.0 New Password: Confirm: Send

Default Gateway: 192.168.0.254 Send

DNS Server: 192.168.0.1 Send

exit

CRESTRON connected Expansion Options

Contatta assistenza IT

Title

Send

X

USO DEL PROIETTORE

RS232 da Telnet Function

Per l'interfaccia / RJ45 LAN il proiettore è dotato del metodo alternativo di controllo RS232, chiamato "RS232 by TELNET".

Guida rapida per "RS232-by-TELNET"

- Controllare e ottenere l'indirizzo IP su OSD del proiettore.
- Accertarsi che il PC / notebook possa accedere alla pagina web del proiettore.
- Assicurarci che l'impostazione "Windows Firewall" sia disabilitata se la funzione "TELNET" è filtrata dal PC / notebook.

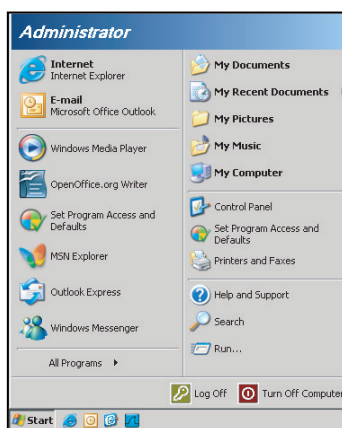

1. Selezionare **Start > Tutti i programmi > Accessori > Prompt dei comandi**.

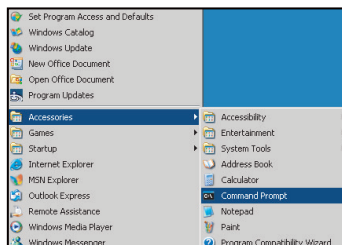

2. Immettere il formato del comando come segue:
 - telnet ttt.xxx.yyy.zzz 23 (premere il tasto "Enter")
 - (ttt.xxx.yyy.zzz: Indirizzo IP del proiettore)
3. Se la connessione Telnet è pronta, l'utente può inserire comandi RS232 ed è stato premuto il tasto "Enter", il comando RS232 sarà eseguibile.

Specifiche per "RS232 by TELNET":

1. Telnet: TCP.
2. Porta Telnet: 23 (per altri dettagli, contattare l'operatore o il team di assistenza).
3. Utilità Telnet: Windows "TELNET.exe" (modalità console).
4. Normale disconnessione per il controllo RS232-by-Telnet: Chiudere
5. L'utilità Windows Telnet direttamente dopo che la connessione TELNET è pronta.
 - Limitazione 1 per Telnet-Control: sono disponibili meno di 50 byte per il successivo payload di rete per l'applicazione Telnet-Control.
 - Limitazione 2 per Telnet-Control: sono disponibili meno di 26 byte per un comando completo RS232 per Telnet-Control.
 - Limitazione 3 per Telnet-Control: Il ritardo minimo per il successivo comando RS232 deve essere superiore a 200 (ms).

USO DEL PROIETTORE

Menù Info

Menu Info (Tipo 1)

Visualizzare le informazioni del proiettore elencate di seguito:

- Numero di Registrazione
- Numero di Serie
- Sorgente
- Risoluzione
- Frequenza di aggiornamento
- Modalità display
- Mod. energia(Standby)
- Ore lampada
- ID Proiettore
- Ore Uso Filtro
- Modalità luminosa
- Versione FW

Menu Info (Tipo 2)

Visualizzare le informazioni del proiettore elencate di seguito:

- Numero di Registrazione
- Numero di Serie
- Sorgente
- Risoluzione
- Frequenza di aggiornamento
- Modalità display
- Mod. energia(Standby)
- Ore lampada
- Stato rete
- Indirizzo IP
- ID Proiettore
- Ore Uso Filtro
- Modalità luminosa
- Versione FW

MANUTENZIONE

Sostituzione della lampada

Il proiettore rileva automaticamente la durata della lampada. Quando la lampada sta per raggiungere il termine della sua durata, si riceverà un messaggio di avviso.

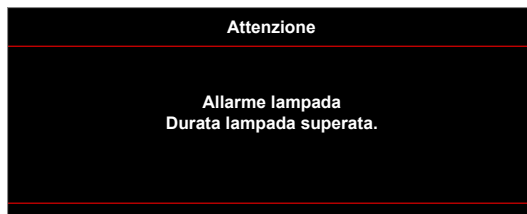

Quando si vede questo messaggio, mettersi in contatto con il rivenditore oppure con il Centro assistenza per sostituire al più presto la lampada. Assicurarsi che il proiettore si sia raffreddato per almeno 30 minuti prima di cambiare la lampada.



Attenzione: Se si esegue il montaggio su soffitto, prestare estrema attenzione quando si apre il pannello di accesso alla lampada. Si consiglia di usare occhiali protettivi quando si sostituisce la lampada di proiettori installati sul soffitto. Deve essere prestata estrema cautela per impedire alle parti libere di non cadere fuori dal proiettore.



Attenzione: Lo scomparto della lampada è caldo! Permetterne il raffreddamento prima di cambiare la lampadina!



Attenzione: Per ridurre il rischio di lesioni personali, non far cadere il modulo della lampada o toccare la lampada. Se fatta cadere, la lampadina potrebbe frantumarsi e provocare lesioni.

MANUTENZIONE

Sostituzione della lampada (segue)

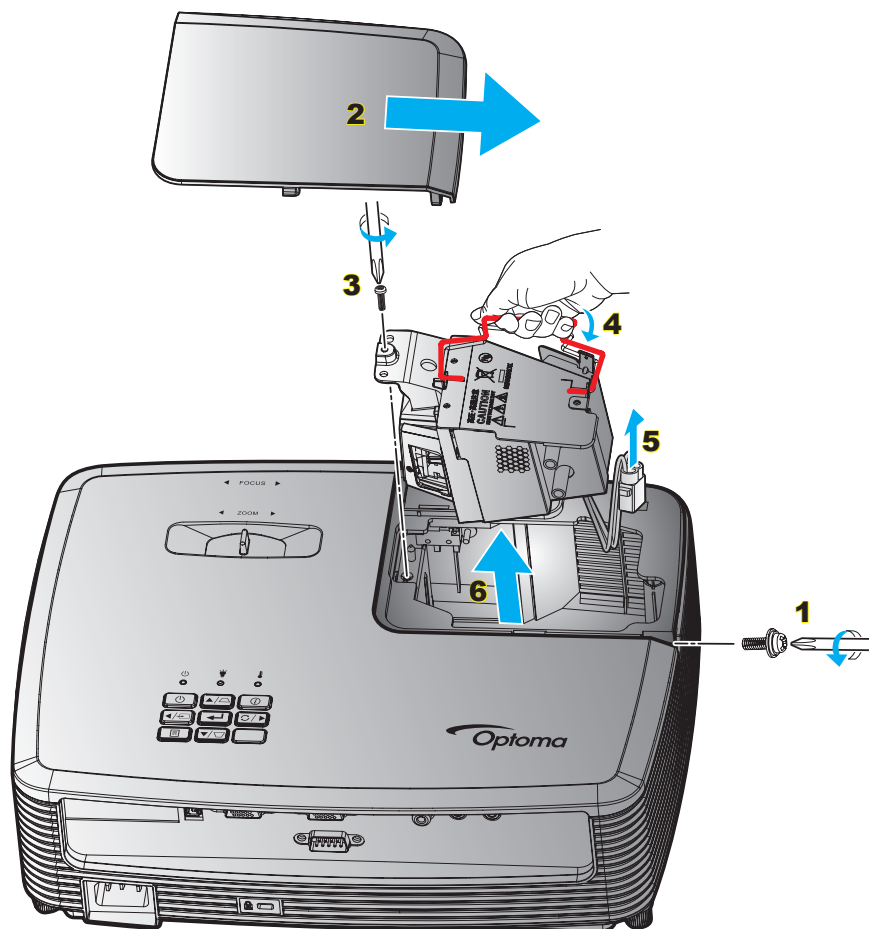

Procedura:

1. Spegnerne il proiettore premento il tasto "⏻" del telecomando o del tastierino del proiettore.
2. Permettere al proiettore di raffreddarsi per almeno 30 minuti.
3. Scollegare il cavo di alimentazione.
4. Svitare la vite sulla copertura. **1**
5. Rimuovere il coperchio. **2**
6. Svitare la vite sul modulo della lampada. **3**
7. Sollevare l'impugnatura della lampada. **4**
8. Estrarre il cavo della lampada. **5**
9. Estrarre con cura il modulo della lampada. **6**
10. Per sostituire il modulo della lampada, invertire le fasi di cui sopra.
11. Accendere il proiettore e ripristinare il timer della lampada.
12. Reset lampada: (i) Premere "Menù" → (ii) Select "Imposta" → (iii) Select "Impostazioni lampada" → (iv) Select "Reset lampada" → (v) Select "Sì".

Nota:

- *La vite sulla copertura della lampada e la lampada non possono essere rimosse.*
- *Il proiettore non può essere acceso se il coperchio della lampada non è stato rimesso sul proiettore.*
- *Non toccare la parte in vetro della lampada. L'olio delle mani può far rompere la lampada. Per pulire il modulo della lampada, qualora venisse accidentalmente toccato, usare un panno asciutto.*

MANUTENZIONE

Installazione e pulizia del filtro antipolvere

Installazione del filtro antipolvere

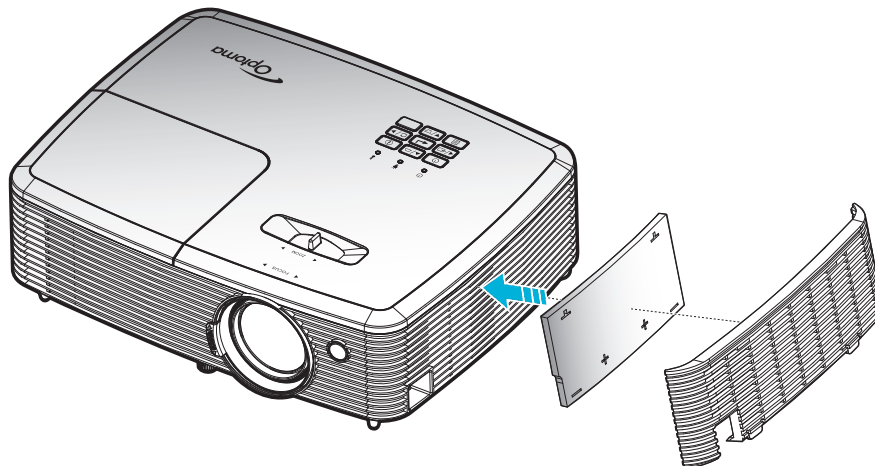

Nota: I filtri antipolvere sono richiesti/forniti solo nelle regioni selezionate con eccessiva polvere.

Pulizia del filtro antipolvere

Si consiglia di pulire i filtri antipolvere ogni tre mesi. Pulirli con maggiore frequenza se il proiettore viene utilizzato in ambienti polverosi.

Procedura:

1. Spegnerne il proiettore premento il tasto "⏻" del telecomando o del tastierino del proiettore.
2. Scollegare il cavo di alimentazione.
3. Rimuovere con attenzione il filtro antipolvere. **1**
4. Pulire o sostituire il filtro antipolvere. **2**
5. Per installare il filtro antipolvere, invertire le fasi di cui sopra.

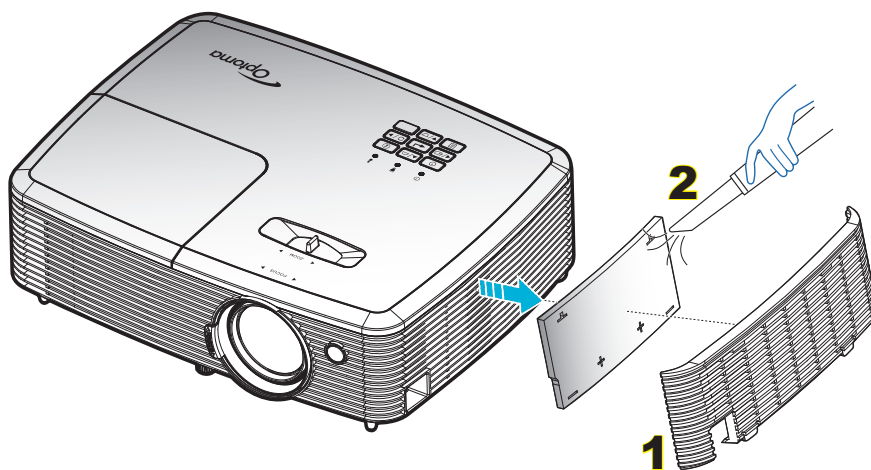

ULTERIORI INFORMAZIONI

Risoluzioni compatibili

Compatibilità digitale

| B0/ Temporizzazione stabilita | B0/Temporizzazione standard | B0/Temporizzazione dettagliata | B1/Modalità video | B1/Temporizzazione dettagliata |
|-------------------------------------|--------------------------------|---|-----------------------|-----------------------------------|
| 720x400 a 70Hz | SVGA: | Temporizzazione originale: | 640x480p a 60Hz | 720x480p a 60Hz |
| 640x480 a 60Hz | 800x600 a 120Hz | XGA: 1024x768 a 60Hz | 720x480p a 60Hz | 1280x720p a 60Hz |
| 640x480 a 67Hz | 1024x768 a 120Hz | WXGA: 1280x800 a 60 Hz; 1280x720 a 60 Hz | 1280x720p a 60Hz | 1366x768 a 60Hz |
| 640x480 a 72Hz | 1280x800 a 60Hz | 1080P: 1920x1080 a 60Hz | 1920x1080i a 60Hz | 1920x1080i a 50Hz |
| 640x480 a 75Hz | 1280x1024 a 60Hz | | 720(1440)x480i a 60Hz | 1920x1080p a 60Hz |
| 800x600 a 56Hz | 1680x1050 a 60Hz | | 1920x1080p a 60Hz | |
| 800x600 a 60Hz | 1280x720 a 60Hz | | 720x576p a 50Hz | |
| 800x600 a 72Hz | 1280x720 a 120Hz | | 1280x720p a 50Hz | |
| 800x600 a 75Hz | 1600x1200 a 60Hz | | 1920x1080i a 50Hz | |
| 832x624 a 75Hz | XGA/WXGA: | | 720(1440)x576i a 50Hz | |
| 1024x768 a 60Hz | 1440x900 a 60Hz | | 1920x1080p a 50Hz | |
| 1024x768 a 70Hz | 1024x768 a 120Hz | | 1920x1080p a 24Hz | |
| 1024x768 a 75Hz | 1280x800 a 60Hz | | 1920x1080p a 30Hz | |
| 1280x1024 a 75Hz | 1280x1024 a 60Hz | | | |
| 1152x870 a 75Hz | 1680x1050 a 60Hz | | | |
| | 1280x720 a 60Hz | | | |
| | 1280x720 a 120Hz | | | |
| | 1600x1200 a 60Hz | | | |
| | 1080P: | | | |
| | 1280x720 a 60Hz | | | |
| | 1280x800 a 60Hz | | | |
| | 1280x1024 a 60Hz | | | |
| | 1400x1050 a 60Hz | | | |
| | 1600x1200 a 60Hz | | | |
| | 1440x900 a 60Hz | | | |
| | 1280x720 a 120Hz | | | |
| | 1024x768 a 120Hz | | | |

ULTERIORI INFORMAZIONI

Compatibilità analogica

| B0/ Temporizzazione stabilita | B0/Temporizzazione standard | B0/Temporizzazione dettagliata | B1/Modalità video | B1/Temporizzazione dettagliata |
|-------------------------------------|--------------------------------|---|-------------------|-----------------------------------|
| 720x400 a 70Hz | SVGA: | Temporizzazione originale: | | 1366x768 a 60Hz |
| 640x480 a 60Hz | 800x600 a 120Hz | XGA: 1024x768 a 60Hz | | |
| 640x480 a 67Hz | 1024x768 a 120Hz | WXGA: 1280x800 a 60 Hz; 1280x720 a 60 Hz | | |
| 640x480 a 72Hz | 1280x800 a 60Hz | 1080P: 1920x1080 a 60Hz | | |
| 640x480 a 75Hz | 1280x1024 a 60Hz | | | |
| 800x600 a 56Hz | 1680x1050 a 60Hz | | | |
| 800x600 a 60Hz | 1280x720 a 60Hz | | | |
| 800x600 a 72Hz | 1280x720 a 120Hz | | | |
| 800x600 a 75Hz | 1600x1200 a 60Hz | | | |
| 832x624 a 75Hz | XGA/WXGA: | | | |
| 1024x768 a 60Hz | 1440x900 a 60Hz | | | |
| 1024x768 a 70Hz | 1024x768 a 120Hz | | | |
| 1024x768 a 75Hz | 1280x800 a 60Hz | | | |
| 1280x1024 a 75Hz | 1280x1024 a 60Hz | | | |
| 1152x870 a 75Hz | 1680x1050 a 60Hz | | | |
| | 1280x720 a 60Hz | | | |
| | 1280x720 a 120Hz | | | |
| | 1600x1200 a 60Hz | | | |
| | 1080P: | | | |
| | 1280x720 a 60Hz | | | |
| | 1280x800 a 60Hz | | | |
| | 1280x1024 a 60Hz | | | |
| | 1400x1050 a 60Hz | | | |
| | 1600x1200 a 60Hz | | | |
| | 1440x900 a 60Hz | | | |
| | 1280x720 a 120Hz | | | |
| | 1024x768 a 120Hz | | | |

ULTERIORI INFORMAZIONI

Compatibilità video 3D reale

| | | | | |
|--------------------------------|-----------------------|--------------------------|--------------------|----------------------------------|
| Risoluzione di ingresso | Ingresso HDMI 1.4a 3D | Temporizzazione ingresso | | |
| | | 1280x720P a 50Hz | Alto e Basso | |
| | | 1280x720P a 60Hz | Alto e Basso | |
| | | 1280x720P a 50Hz | Frame packing | |
| | | 1280x720P a 60Hz | Frame packing | |
| | | 1920x1080i a 50 Hz | Affiancato (mezzo) | |
| | | 1920x1080i a 60Hz | Affiancato (mezzo) | |
| | | 1920x1080P a 24Hz | Alto e Basso | |
| | | 1920x1080P a 24Hz | Frame packing | |
| | | HDMI 1,3 | 1920x1080i a 50Hz | Affiancato (mezzo) |
| | 1920x1080i a 60Hz | | | |
| | 1280x720P a 50Hz | | | |
| | 1280x720P a 60Hz | | | |
| | 800 x 600 a 60Hz | | | |
| | 1024 x 768 a 60Hz | | | |
| | 1280 x 800 a 60Hz | | Alto e Basso | Modalità TAB attiva |
| | 1920x1080i a 50Hz | | | |
| | 1920x1080i a 60Hz | | | |
| | 1280x720P a 50Hz | | | |
| | 1280x720P a 60Hz | | | |
| | 800x600 a 60Hz | | | |
| | 1024x768 a 60Hz | | | |
| | 1280x800 a 60Hz | | | |
| | 480i | | HQFS | Il 3D formato è Frame Sequential |

Nota:

- Se l'ingresso 3D è 1080p a 24 Hz, DMD deve riprodurre con multiplo integrale in modalità 3D.
- Supporta NVIDIA 3DTV Play se non vi sono costi di brevetto da parte di Optoma. 1080i a 25 Hz e 720p a 50 Hz si eseguono a 100 Hz; altre temporizzazioni 3D si eseguono a 120 Hz.
- 1080p a 24Hz si esegue a 144 Hz.

ULTERIORI INFORMAZIONI

Dimensioni immagine e distanza di proiezione

Tipo 1:

XGA

| Dimensioni in diagonale dello schermo (16:9) | Dimensioni schermo L x A | | | | Distanza di proiezione (D) | | | | Allineamento (Hd) | |
|--|--------------------------|---------|-----------|---------|----------------------------|------|-------|-------|-------------------|-----------|
| | (m) | | (pollici) | | (m) | | (ft) | | (m) | (pollici) |
| | Larghezza | Altezza | Larghezza | Altezza | Wide | Tele | Wide | Tele | | |
| 36 | 0,73 | 0,55 | 28,80 | 21,6 | 1,4 | 1,6 | 4,59 | 5,25 | 0,08 | 3,15 |
| 40 | 0,81 | 0,61 | 32,00 | 24 | 1,6 | 1,8 | 5,25 | 5,91 | 0,09 | 3,54 |
| 50 | 1,02 | 0,76 | 40,00 | 30 | 2,0 | 2,2 | 6,56 | 7,22 | 0,12 | 4,72 |
| 60 | 1,22 | 0,91 | 48,00 | 36 | 2,4 | 2,6 | 7,87 | 8,53 | 0,14 | 5,51 |
| 70 | 1,42 | 1,07 | 56,00 | 42 | 2,8 | 3,1 | 9,19 | 10,17 | 0,16 | 6,30 |
| 80 | 1,63 | 1,22 | 64,00 | 48 | 3,2 | 3,5 | 10,50 | 11,48 | 0,18 | 7,09 |
| 90 | 1,83 | 1,37 | 72,00 | 54 | 3,5 | 4,0 | 11,48 | 13,12 | 0,21 | 8,27 |
| 100 | 2,03 | 1,52 | 80,00 | 60 | 3,9 | 4,4 | 12,80 | 14,44 | 0,23 | 9,06 |
| 120 | 2,44 | 1,83 | 96,00 | 72 | 4,7 | 5,3 | 15,42 | 17,39 | 0,27 | 10,63 |
| 150 | 3,05 | 2,29 | 120,00 | 90 | 5,9 | 6,6 | 19,36 | 21,65 | 0,34 | 13,39 |
| 180 | 3,66 | 2,74 | 144,00 | 108 | 7,1 | 7,9 | 23,29 | 25,92 | 0,41 | 16,14 |
| 200 | 4,06 | 3,05 | 160,00 | 120 | 7,9 | 8,8 | 25,92 | 28,87 | 0,46 | 18,11 |
| 250 | 5,08 | 3,81 | 200,00 | 150 | 9,9 | 11,0 | 32,48 | 36,09 | 0,57 | 22,44 |
| 300 | 6,10 | 4,57 | 240,00 | 180 | 11,8 | 13,2 | 38,71 | 43,31 | 0,69 | 27,17 |

Nota: Il rapporto di zoom è 1,1x.

WXGA

| Dimensioni in diagonale dello schermo (16:9) | Dimensioni schermo L x A | | | | Distanza di proiezione (D) | | | | Allineamento (Hd) | |
|--|--------------------------|---------|-----------|---------|----------------------------|------|-------|-------|-------------------|-----------|
| | (m) | | (pollici) | | (m) | | (ft) | | (m) | (pollici) |
| | Larghezza | Altezza | Larghezza | Altezza | Wide | Tele | Wide | Tele | | |
| 36 | 0,78 | 0,48 | 30,53 | 19,08 | 1,2 | 1,3 | 3,94 | 4,27 | 0,06 | 2,36 |
| 40 | 0,86 | 0,54 | 33,92 | 21,2 | 1,3 | 1,5 | 4,27 | 4,92 | 0,06 | 2,36 |
| 50 | 1,08 | 0,67 | 42,40 | 26,5 | 1,7 | 1,8 | 5,58 | 5,91 | 0,08 | 3,15 |
| 60 | 1,29 | 0,81 | 50,88 | 31,8 | 2,0 | 2,2 | 6,56 | 7,22 | 0,09 | 3,54 |
| 70 | 1,51 | 0,94 | 59,36 | 37,1 | 2,3 | 2,6 | 7,55 | 8,53 | 0,12 | 4,72 |
| 80 | 1,72 | 1,08 | 67,84 | 42,4 | 2,7 | 2,9 | 8,86 | 9,51 | 0,13 | 5,12 |
| 90 | 1,94 | 1,21 | 76,32 | 47,7 | 3,0 | 3,3 | 9,84 | 10,83 | 0,15 | 5,91 |
| 100 | 2,15 | 1,35 | 84,80 | 53 | 3,3 | 3,7 | 10,83 | 12,14 | 0,16 | 6,30 |
| 120 | 2,58 | 1,62 | 101,76 | 63,6 | 4,0 | 4,4 | 13,12 | 14,44 | 0,19 | 7,48 |
| 150 | 3,23 | 2,02 | 127,20 | 79,5 | 5,0 | 5,5 | 16,40 | 18,04 | 0,24 | 9,45 |
| 180 | 3,88 | 2,42 | 152,64 | 95,4 | 6,0 | 6,6 | 19,69 | 21,65 | 0,29 | 11,42 |
| 200 | 4,31 | 2,69 | 169,60 | 106 | 6,7 | 7,3 | 21,98 | 23,95 | 0,33 | 12,99 |
| 250 | 5,38 | 3,37 | 212,00 | 132,5 | 8,3 | 9,2 | 27,23 | 30,18 | 0,40 | 15,75 |
| 300 | 6,46 | 4,04 | 254,40 | 159 | 10,0 | 11,0 | 32,81 | 36,09 | 0,48 | 18,90 |

Nota: Il rapporto di zoom è 1,1x.

ULTERIORI INFORMAZIONI

1080P

| Dimensioni in diagonale dello schermo (16:9) | Dimensioni schermo L x A | | | | Distanza di proiezione (D) | | | | Allineamento (Hd) | |
|--|--------------------------|---------|-----------|---------|----------------------------|------|-------|-------|-------------------|-----------|
| | (m) | | (pollici) | | (m) | | (ft) | | (m) | (pollici) |
| | Larghezza | Altezza | Larghezza | Altezza | Wide | Tele | Wide | Tele | | |
| 36 | 0,80 | 0,45 | 31,38 | 17,65 | 1,2 | 1,3 | 3,94 | 4,27 | 0,07 | 2,76 |
| 40 | 0,89 | 0,5 | 34,86 | 19,6 | 1,3 | 1,4 | 4,27 | 4,59 | 0,08 | 3,15 |
| 50 | 1,11 | 0,62 | 43,58 | 24,5 | 1,6 | 1,8 | 5,25 | 5,91 | 0,10 | 3,94 |
| 60 | 1,33 | 0,75 | 52,29 | 29,4 | 2,0 | 2,2 | 6,56 | 7,22 | 0,12 | 4,72 |
| 70 | 1,55 | 0,87 | 61,01 | 34,3 | 2,3 | 2,5 | 7,55 | 8,20 | 0,14 | 5,51 |
| 80 | 1,77 | 1 | 69,73 | 39,2 | 2,6 | 2,9 | 8,53 | 9,51 | 0,16 | 6,30 |
| 90 | 1,99 | 1,12 | 78,44 | 44,1 | 2,9 | 3,2 | 9,51 | 10,50 | 0,18 | 7,09 |
| 100 | 2,21 | 1,25 | 87,16 | 49 | 3,3 | 3,6 | 10,83 | 11,81 | 0,19 | 7,48 |
| 120 | 2,66 | 1,49 | 104,59 | 58,8 | 3,9 | 4,3 | 12,80 | 14,11 | 0,24 | 9,45 |
| 150 | 3,32 | 1,87 | 130,74 | 73,5 | 4,9 | 5,4 | 16,08 | 17,72 | 0,30 | 11,81 |
| 180 | 3,98 | 2,24 | 156,88 | 88,2 | 5,9 | 6,5 | 19,36 | 21,33 | 0,36 | 14,17 |
| 200 | 4,43 | 2,49 | 174,32 | 98,1 | 6,6 | 7,2 | 21,65 | 23,62 | 0,40 | 15,75 |
| 250 | 5,53 | 3,11 | 217,89 | 122,6 | 8,2 | 9,0 | 26,90 | 29,53 | 0,50 | 19,69 |
| 300 | 6,64 | 3,74 | 261,47 | 147,1 | 9,8 | 10,8 | 32,15 | 35,43 | 0,59 | 23,23 |

Nota: Il rapporto di zoom è 1,1x.

Tipo 2:

XGA

| Dimensioni in diagonale dello schermo (16:9) | Dimensioni schermo L x A | | | | Distanza di proiezione (D) | | | | Allineamento (Hd) | |
|--|--------------------------|---------|-----------|---------|----------------------------|------|-------|-------|-------------------|-----------|
| | (m) | | (pollici) | | (m) | | (ft) | | (m) | (pollici) |
| | Larghezza | Altezza | Larghezza | Altezza | Wide | Tele | Wide | Tele | | |
| 36 | 0,73 | 0,55 | 28,80 | 21,6 | 1,1 | 1,4 | 3,61 | 4,59 | 0,08 | 3,15 |
| 40 | 0,81 | 0,61 | 32,00 | 24 | 1,2 | 1,6 | 3,94 | 5,25 | 0,09 | 3,54 |
| 50 | 1,02 | 0,76 | 40,00 | 30 | 1,5 | 2,0 | 4,92 | 6,56 | 0,12 | 4,72 |
| 60 | 1,22 | 0,91 | 48,00 | 36 | 1,8 | 2,4 | 5,91 | 7,87 | 0,14 | 5,51 |
| 70 | 1,42 | 1,07 | 56,00 | 42 | 2,1 | 2,7 | 6,89 | 8,86 | 0,16 | 6,30 |
| 80 | 1,63 | 1,22 | 64,00 | 48 | 2,4 | 3,1 | 7,87 | 10,17 | 0,18 | 7,09 |
| 90 | 1,83 | 1,37 | 72,00 | 54 | 2,7 | 3,5 | 8,86 | 11,48 | 0,21 | 8,27 |
| 100 | 2,03 | 1,52 | 80,00 | 60 | 3,0 | 3,9 | 9,84 | 12,80 | 0,23 | 9,06 |
| 120 | 2,44 | 1,83 | 96,00 | 72 | 3,6 | 4,7 | 11,81 | 15,42 | 0,27 | 10,63 |
| 150 | 3,05 | 2,29 | 120,00 | 90 | 4,5 | 5,9 | 14,76 | 19,36 | 0,34 | 13,39 |
| 180 | 3,66 | 2,74 | 144,00 | 108 | 5,4 | 7,1 | 17,72 | 23,29 | 0,41 | 16,14 |
| 200 | 4,06 | 3,05 | 160,00 | 120 | 6,0 | 7,8 | 19,69 | 25,59 | 0,46 | 18,11 |
| 250 | 5,08 | 3,81 | 200,00 | 150 | 7,6 | 9,8 | 24,93 | 32,15 | 0,57 | 22,44 |
| 300 | 6,10 | 4,57 | 240,00 | 180 | 9,1 | 11,8 | 29,86 | 38,71 | 0,69 | 27,17 |

Nota: Il rapporto zoom è 1,3x.

ULTERIORI INFORMAZIONI

WXGA

| Dimensioni in diagonale dello schermo (16:9) | Dimensioni schermo L x A | | | | Distanza di proiezione (D) | | | | Allineamento (Hd) | |
|--|--------------------------|---------|-----------|---------|----------------------------|------|-------|-------|-------------------|-----------|
| | (m) | | (pollici) | | (m) | | (ft) | | (m) | (pollici) |
| | Larghezza | Altezza | Larghezza | Altezza | Wide | Tele | Wide | Tele | | |
| 36 | 0,78 | 0,48 | 30,53 | 19,08 | 0,9 | 1,2 | 2,95 | 3,94 | 0,06 | 2,36 |
| 40 | 0,86 | 0,54 | 33,92 | 21,2 | 1,0 | 1,3 | 3,28 | 4,27 | 0,07 | 2,76 |
| 50 | 1,08 | 0,67 | 42,40 | 26,5 | 1,3 | 1,7 | 4,27 | 5,58 | 0,09 | 3,54 |
| 60 | 1,29 | 0,81 | 50,88 | 31,8 | 1,5 | 2,0 | 4,92 | 6,56 | 0,10 | 3,94 |
| 70 | 1,51 | 0,94 | 59,36 | 37,1 | 1,8 | 2,3 | 5,91 | 7,55 | 0,12 | 4,72 |
| 80 | 1,72 | 1,08 | 67,84 | 42,4 | 2,0 | 2,7 | 6,56 | 8,86 | 0,13 | 5,12 |
| 90 | 1,94 | 1,21 | 76,32 | 47,7 | 2,3 | 3,0 | 7,55 | 9,84 | 0,15 | 5,91 |
| 100 | 2,15 | 1,35 | 84,80 | 53 | 2,6 | 3,3 | 8,53 | 10,83 | 0,16 | 6,30 |
| 120 | 2,58 | 1,62 | 101,76 | 63,6 | 3,1 | 4,0 | 10,17 | 13,12 | 0,20 | 7,87 |
| 150 | 3,23 | 2,02 | 127,20 | 79,5 | 3,8 | 5,0 | 12,47 | 16,40 | 0,25 | 9,84 |
| 180 | 3,88 | 2,42 | 152,64 | 95,4 | 4,6 | 6,0 | 15,09 | 19,69 | 0,30 | 11,81 |
| 200 | 4,31 | 2,69 | 169,60 | 106 | 5,1 | 6,7 | 16,73 | 21,98 | 0,34 | 13,39 |
| 250 | 5,38 | 3,37 | 212,00 | 132,5 | 6,4 | 8,3 | 21,00 | 27,23 | 0,41 | 16,14 |
| 300 | 6,46 | 4,04 | 254,40 | 159 | 7,7 | 10,0 | 25,26 | 32,81 | 0,50 | 19,69 |

Nota: Il rapporto zoom è 1,3x.

1080P

| Dimensioni in diagonale dello schermo (16:9) | Dimensioni schermo L x A | | | | Distanza di proiezione (D) | | | | Allineamento (Hd) | |
|--|--------------------------|---------|-----------|---------|----------------------------|------|-------|-------|-------------------|-----------|
| | (m) | | (pollici) | | (m) | | (ft) | | (m) | (pollici) |
| | Larghezza | Altezza | Larghezza | Altezza | Wide | Tele | Wide | Tele | | |
| 36 | 0,80 | 0,45 | 31,38 | 17,65 | 0,9 | 1,2 | 2,95 | 3,94 | 0,07 | 2,76 |
| 40 | 0,89 | 0,5 | 34,86 | 19,6 | 1,0 | 1,3 | 3,28 | 4,27 | 0,08 | 3,15 |
| 50 | 1,11 | 0,62 | 43,58 | 24,5 | 1,3 | 1,6 | 4,27 | 5,25 | 0,10 | 3,94 |
| 60 | 1,33 | 0,75 | 52,29 | 29,4 | 1,5 | 2,0 | 4,92 | 6,56 | 0,12 | 4,72 |
| 70 | 1,55 | 0,87 | 61,01 | 34,3 | 1,8 | 2,3 | 5,91 | 7,55 | 0,14 | 5,51 |
| 80 | 1,77 | 1 | 69,73 | 39,2 | 2,0 | 2,6 | 6,56 | 8,53 | 0,16 | 6,30 |
| 90 | 1,99 | 1,12 | 78,44 | 44,1 | 2,3 | 2,9 | 7,55 | 9,51 | 0,18 | 7,09 |
| 100 | 2,21 | 1,25 | 87,16 | 49 | 2,5 | 3,3 | 8,20 | 10,83 | 0,19 | 7,48 |
| 120 | 2,66 | 1,49 | 104,59 | 58,8 | 3,0 | 3,9 | 9,84 | 12,80 | 0,24 | 9,45 |
| 150 | 3,32 | 1,87 | 130,74 | 73,5 | 3,8 | 4,9 | 12,47 | 16,08 | 0,30 | 11,81 |
| 180 | 3,98 | 2,24 | 156,88 | 88,2 | 4,5 | 5,9 | 14,76 | 19,36 | 0,36 | 14,17 |
| 200 | 4,43 | 2,49 | 174,32 | 98,1 | 5,0 | 6,5 | 16,40 | 21,33 | 0,40 | 15,75 |
| 250 | 5,53 | 3,11 | 217,89 | 122,6 | 6,3 | 8,1 | 20,67 | 26,57 | 0,50 | 19,69 |
| 300 | 6,64 | 3,74 | 261,47 | 147,1 | 7,5 | 9,8 | 24,61 | 32,15 | 0,59 | 23,23 |

Nota: Il rapporto zoom è 1,3x.

ULTERIORI INFORMAZIONI

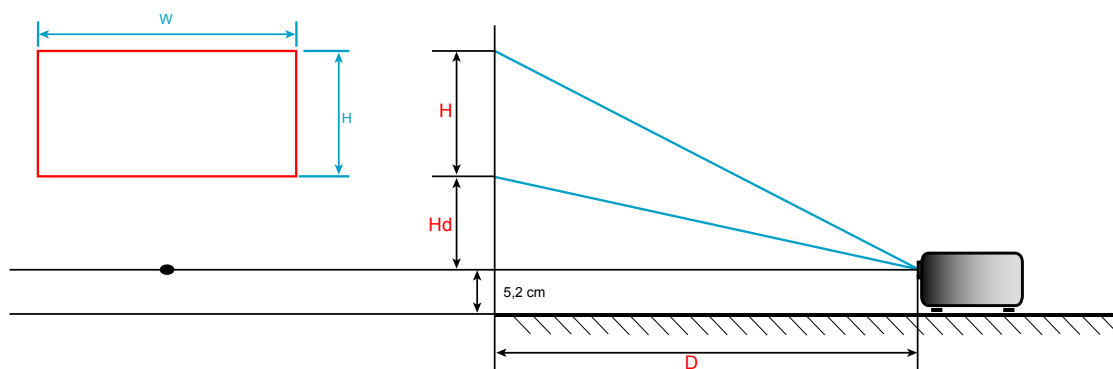

ULTERIORI INFORMAZIONI

Dimensioni del proiettore e installazione del supporto a soffitto

1. Per evitare danni al proiettore, usare il supporto da soffitto Optoma.
2. Se si desidera utilizzare un kit prodotto da terzi, assicurarsi che le viti impiegate per fissare il proiettore siano conformi ai seguenti requisiti:
 - Tipo di vite: M4*3
 - Lunghezza minima della vite: 10mm

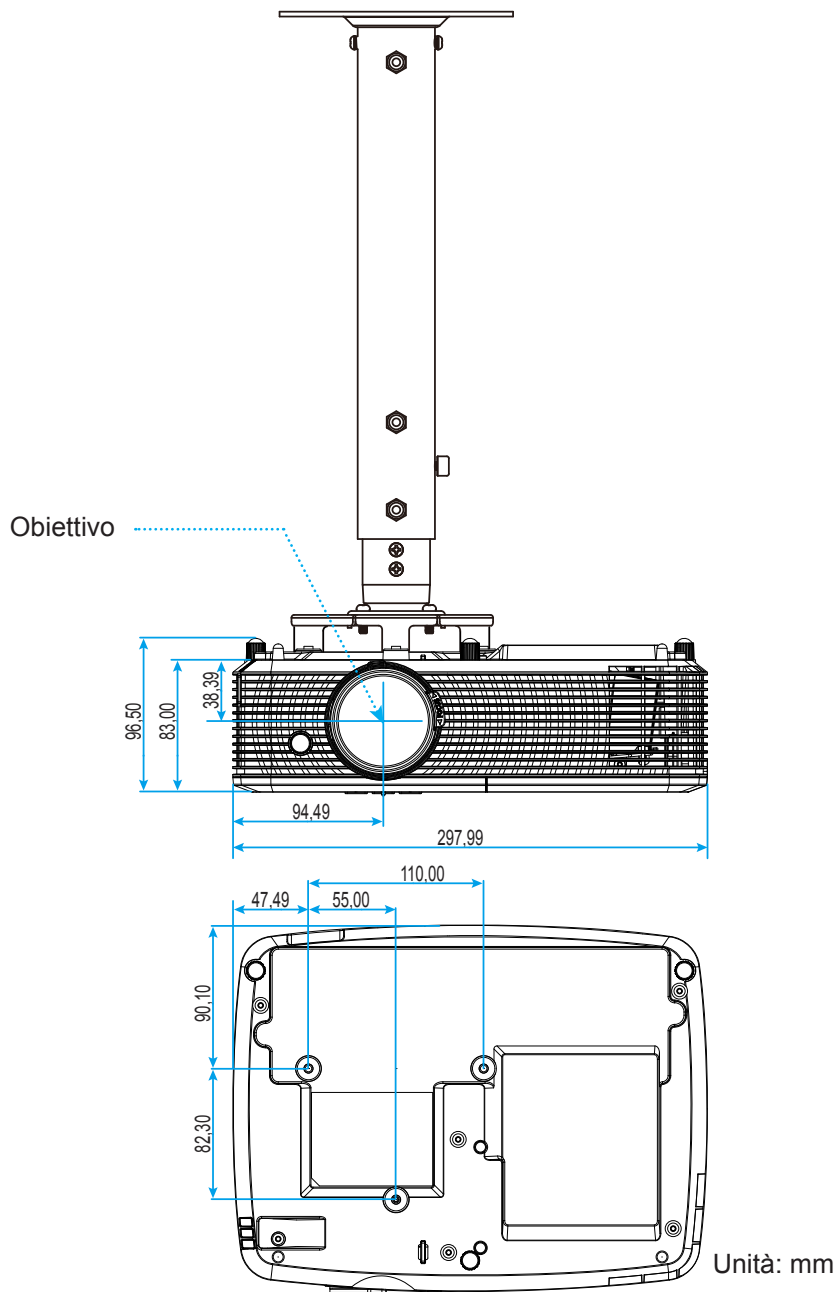

Nota: Si prega di notare che i danni provocati da una installazione scorretta annulleranno la garanzia.



Attenzione:

- Se viene acquistato un supporto da soffitto di un'altra società, accertarsi di usare viti della dimensione corretta. La dimensione delle viti varierà in base allo spessore della piastra di montaggio.
- Accertarsi di mantenere almeno uno spazio di 10 cm tra il soffitto e la parte inferiore del proiettore.
- Evitare di installare il proiettore accanto a una fonte di calore.







ULTERIORI INFORMAZIONI

Codici telecomando IR 1



| Legenda tasti | | Descrizione | Codice tasto |
|-----------------|--|---|---|
| Potenza | | Premere per accendere/spegnere il proiettore. | 81 |
| Immagine fissa | | Premere per bloccare l'immagine del proiettore. | 8B |
| Aspect | | Premere per cambiare il rapporto proporzioni di un'immagine visualizzata. | 98 |
| Esclusione AV | | Premere per spegnere/accendere l'altoparlante integrato del proiettore | 8A |
| Correzione+/su | | <ul style="list-style-type: none"> Premere per regolare la distorsione dell'immagine provocata dall'inclinazione del proiettore. Premere per utilizzare come tasto pagina su. | C6 |
| Esclusione | | Premere per disattivare/attivare temporaneamente l'audio. | 92 |
| Sinistra/Vol- | | <ul style="list-style-type: none"> Premere per diminuire il volume. Premere per navigare a sinistra. | C8 |
| Applica | | Conferma la selezione della voce. | - C5 (per OSD) - CA (per emulazione del mouse USB tramite USB) |
| Destra/Vol+ | | <ul style="list-style-type: none"> Premere per aumentare il volume. Premere per navigare a destra. | C9 |
| Menù | | Premere per visualizzare o uscire dal menù OSD del proiettore. | 88 |
| Giù/Correzione- | | <ul style="list-style-type: none"> Premere per regolare la distorsione dell'immagine provocata dall'inclinazione del proiettore. Premere per navigare verso il basso. | C7 |

ULTERIORI INFORMAZIONI

| Legenda tasti | | Descrizione | Codice tasto |
|-------------------|---|---|--------------|
| 3D |  | Premere per selezionare manualmente una modalità 3D corrispondente al contenuto 3D. | 93 |
| HDMI |  | Premere per scegliere la sorgente HDMI. | 86 |
| VGA |  | Premere per scegliere la sorgente VGA. | 8E |
| Video |  | Premere per selezionare la sorgente video. | CE |
| Sorgente |  | Premere per selezionare come segnale di ingresso. | C3 |
| Modalità luminosa |  | Premere per regolare automaticamente la luminosità dell'immagine per fornire prestazioni di contrasto ottimali. | 87 |
| Sincronizzazione |  | Sincronizza automaticamente il proiettore sulla sorgente di ingresso. | C4 |







ULTERIORI INFORMAZIONI

Codici telecomando IR 2



| Tasto | Codice tasto | Definizione stampigliatura tasto | Descrizione | |
|--|--------------|----------------------------------|-------------------------|--|
| Potenza | | 81 | Accensione/ spegnimento | Premere per accendere/spegnere il proiettore. |
| Switch | | 3E | Switch | Premere per accendere/spegnere il mouse USB. |
| Schermo vuoto/ disattivazione dell'audio | | 8A | | Premere per nascondere/mostrare l'immagine dello schermo e attivare/disattivare l'audio. |
| Immagine fissa | | 8B | Immagine fissa | Premere per bloccare l'immagine del proiettore. |
| Esclusione | | 92 | | Premere per disattivare/attivare temporaneamente l'audio. |
| Clic tasto sinistro del mouse | L | CB | L | Utilizzare come clic sinistro del mouse. |
| Clic tasto destro del mouse | R | CC | R | Utilizzare come clic destro del mouse. |
| Quattro tasti direzionali e di selezione | | C6 | Freccia su | Usare ▲ ▼ ◀ ▶ per selezionare le voci o per eseguire le regolazioni delle selezioni. |
| | | C8 | Freccia sinistra | |
| | | C9 | Freccia destra | |
| | | C7 | Freccia giù | |

ULTERIORI INFORMAZIONI







| Tasto | | Codice tasto | Definizione stampigliatura tasto | Descrizione |
|---------------------------------------|---|--------------|---|--|
| Applica | | C5 | Applica | Conferma la selezione della voce. |
| | | CA | Applica | |
| Page - | | C2 | Page - | Premere per utilizzare come tasto pagina giù. |
| Laser | | N/D | Laser | Utilizzare come puntatore laser. |
| Page + | | C1 | Page + | Premere per utilizzare come tasto pagina su. |
| Correzione V. |  | 85 | Correzione+ | Premere per regolare la distorsione dell'immagine provocata dall'inclinazione del proiettore. |
| | | 84 | Correzione- | |
| Volume |  | 8C | Volume + | Premere per aumentare/diminuire il volume. |
| | | 8F | Volume - | |
| Rapporto proporzioni / 1 |  | 98 |  / 1 | <ul style="list-style-type: none"> • Premere per cambiare il rapporto proporzioni di un'immagine visualizzata. • Utilizzare come numero "1" della tastiera numerica. |
| Menu / 2 | | 88 | Menu / 2 | <ul style="list-style-type: none"> • Premere per visualizzare o uscire dal menù OSD del proiettore. • Utilizzare come numero "2" della tastiera numerica. |
| 3D / 3 | | 93 | 3D / 3 | <ul style="list-style-type: none"> • Premere per selezionare manualmente una modalità 3D corrispondente al contenuto 3D. • Utilizzare come numero "3" della tastiera numerica. |
| HDMI / 4 | | 86 | HDMI / 4 | <ul style="list-style-type: none"> • Premere per scegliere la sorgente HDMI. • Utilizzare come numero "4" della tastiera numerica. |
| VGA / 5 | | D0 | VGA / 5 | <ul style="list-style-type: none"> • Premere per scegliere la sorgente VGA. • Utilizzare come numero "5" della tastiera numerica. |
| Video / 6 | | D1 | Video / 6 | <ul style="list-style-type: none"> • Premere per scegliere l'origine video composito. • Utilizzare come numero "6" della tastiera numerica. |
| Utente1 / 7; Utente2 / 8; Utente3 / 9 | | D2 | Utente 1/7 | <ul style="list-style-type: none"> • Tasti definiti dall'utente. Fare riferimento a pagina 45 per impostare. • Utilizzare come i numeri "7", "8" e "9" del tastierino numerico. |
| | | D3 | Utente 2/8 | |
| | | D4 | Utente 3/9 | |
| Sorgente | | C3 | Sorgente | Premere per selezionare come segnale di ingresso. |
| Modalità luminosa / 0 |  | 96 |  / 0 | <ul style="list-style-type: none"> • Premere per regolare automaticamente la luminosità dell'immagine per fornire prestazioni di contrasto ottimali. • Utilizzare come numero "0" della tastiera numerica. |
| Sincronizzazione | | C4 | Re-Sync | Premere per sincronizzare automaticamente il proiettore sulla sorgente di ingresso. |

ULTERIORI INFORMAZIONI

Risoluzione dei problemi

Controllare le informazioni che seguono se si riscontrano problemi con il proiettore. Se il problema persiste, mettersi in contatto con il rivenditore locale oppure con il Centro assistenza.

Problemi d'immagine

-  *Sullo schermo non appare alcuna immagine.*
- Assicurarsi che i cavi e l'alimentazione siano collegati in modo appropriato, come descritto nella sezione "Installazione".
 - Assicurarsi che i pin dei connettori non siano piegati o rotti.
 - Controllare che la lampada del proiettore sia stata installata correttamente. Fare riferimento alla sezione "Sostituzione della lampada".
 - Assicurarsi che la funzione "Esclusione AV" non sia stata attivata.
-  *L'immagine è sfuocata*
- Regolare la ghiera di messa a fuoco sull'obiettivo del proiettore.
 - Accertarsi che la schermata di proiezione sia entro le distanze necessarie dal proiettore. (Fare riferimento a pagina 68-71).
-  *L'immagine è allungata quando si visualizza un DVD 16:9*
- Quando si eseguono DVD anamorfi ci o DVD 16:9, il proiettore mostrerà l'immagine migliore con formato 16: 9 sul lato del proiettore.
 - Se si eseguono DVD di formato LBX (Letterbox), impostare il formato su LBX nell'OSD del proiettore.
 - Se si eseguono DVD di formato 4:3, impostare il formato su 4:3 nell'OSD del proiettore.
 - Impostare il formato di visualizzazione del lettore DVD sul rapporto proporzioni 16:9 (widescreen).
-  *L'immagine è troppo grande o troppo piccola*
- Regolare la leva dello zoom in alto sul proiettore.
 - Avvicinare o allontanare il proiettore dallo schermo.
 - Premere "Menù" sul pannello del proiettore, andare su "Display-->Formato proiezione". Provare le varie impostazioni.
-  *L'immagine ha i lati inclinati.:*
- Se possibile, ricollocare il proiettore così che si trovi al centro dello schermo e sotto la parte inferiore dello schermo.
 - Selezionare "Display --> Correzione" dal menu OSD per eseguire la regolazione.
-  *L'immagine è invertita*
- Selezionare "Imposta-->Proiezione" dal menu OSD e regolare la direzione di proiezione.
-  *Immagine sdoppiata e sfuocata*
- Premere il tasto "3D" ed impostare la modalità su "Off" per evitare che le normali immagini 2D appaiano sdoppiate e sfuocate.

ULTERIORI INFORMAZIONI

-  *Due immagini, formato Side-by-Side*
- Premere il tasto "3D" e passare a "SBS" se il segnale di ingresso è HDMI 1.3 2D 1080i Side by Side.

-  *L'immagine non è visualizzata in 3D*
- Controllare che la batteria degli occhiali 3D non sia esaurita.
 - Controllare che gli occhiali 3D siano accesi.
 - Premere il tasto "3D" e passare a "SBS" se il segnale di ingresso è HDMI 1.3 2D (1080i Side by Side Half).

Altri problemi

-  *Il proiettore non risponde ad alcun comando*
- Se possibile, spegnere il proiettore e scollegare il cavo d'alimentazione, attendere almeno 20 secondi prima di ricollegare l'alimentazione.

-  *La lampada si brucia o emette il rumore di uno scoppio*
- Quando la lampada raggiunge la fine della sua vita utile, si brucerà e potrebbe emettere un rumore forte come uno scoppio. In questo caso, il proiettore non si riaccenderà finché non è stata sostituita la lampada. Per sostituire la lampada, attenersi alle procedure della sezione "Sostituzione della lampada" a pagina 62-63.

Problemi del telecomando

-  *Se il telecomando non funziona*
- Verificare che l'angolo operativo del telecomando si trovi tra $\pm 15^\circ$ rispetto al ricevitore IR del proiettore.
 - Assicurarsi che non ci siano ostruzioni tra il telecomando ed il proiettore. Portarsi a 6 m (20 piedi) dal proiettore.
 - Assicurarsi che le batterie siano inserite in modo corretto.
 - Sostituire le batterie se sono scariche.

Indicatore di avviso





Quando si accendono o lampeggiano gli indicatori di avviso (vedere di seguito), il proiettore si spegne automaticamente:

- Il LED "LAMP" si accende in rosso e l'indicatore "On/Standby" lampeggia in rosso.
- Il LED "TEMP" si accende in rosso e l'indicatore "On/Standby" lampeggia in rosso. Indica che il proiettore è surriscaldato. In condizioni normali, il proiettore può essere riacceso.
- Il LED "TEMP" lampeggia in rosso e l'indicatore "On/Standby" lampeggia in rosso.

Scollegare il cavo di alimentazione dal proiettore, attendere 30 secondi e provare di nuovo. Se l'indicatore di avviso si accende o lampeggia, contattare il più vicino centro di assistenza.

ULTERIORI INFORMAZIONI

Messaggi dei LED

| Messaggio |  LED alimentazione |  LED alimentazione |  LED Temp |  LED Lamp |
|--|---|---|---|--|
| | (Rosso) | (Verde o blu) | (Rosso) | (Rosso) |
| Stato di standby (ingresso da cavo di alimentazione) | Luce accesa | | | |
| Stato di standby (modalità Burn in) | Lampeggiante (0,5 secondi spento / 0,5 secondi acceso) | Lampeggiante (0,5 secondi spento / 0,5 secondi acceso) | Lampeggiante (0,5 secondi spento / 0,5 secondi acceso) | Lampeggiante (0,5 secondi spento / 0,5 secondi acceso) |
| Accensione (riscaldamento) | | Lampeggiante (0,5 secondi spento / 0,5 secondi acceso) | | |
| Burn in (riscaldamento) | | Lampeggiante | | |
| Accensione (modalità burn in) | | Lampeggiante (0,5 secondi spento / 0,5 secondi acceso) | | |
| Accensione del proiettore e della lampada | | Luce accesa | | |
| Spegnimento (raffreddamento) | | Lampeggiante (0,5 secondi spento / 0,5 secondi acceso). Torna alla luce fissa rossa quando si spegne la ventolina. | | |
| Burn in (raffreddamento) | | Lampeggiante | | |
| Sommario (100 secondi.) | | Lampeggiante (0,25 secondi spento / 0,25 secondi acceso) | | |
| Errore (Surriscaldamento) | Lampeggiante | | Luce accesa | |
| Errore (Guasto ventola) | Lampeggiante | | Lampeggiante | |
| Errore (guasto lampada) | Lampeggiante | | | Luce accesa |

- Spegnimento:

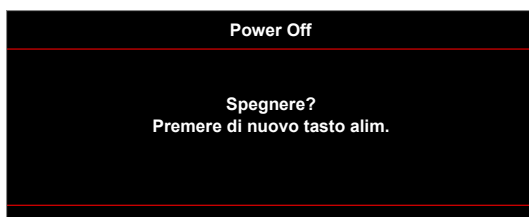

- Allarme lampada:

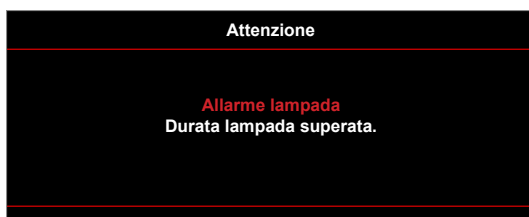

ULTERIORI INFORMAZIONI

- Allarme temperatura:

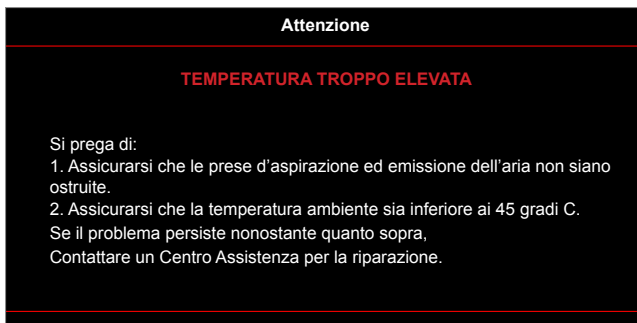

- Guasto ventolina:



- Fuori intervallo di visualizzazione:



- Avviso di spegnimento:

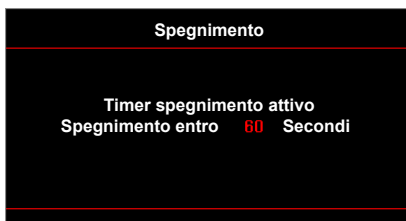

- Allarme timer di sicurezza:

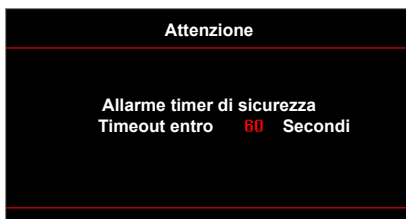

USO DEL PROIETTORE

Specifiche tecniche

| Ottica | Descrizione |
|---------------------------------|--|
| Risoluzione nativa | XGA/ WXGA/ 1080P |
| Obiettivo | Zoom manuale e messa a fuoco manuale |
| Dimensioni immagine (diagonale) | 22,9" ~ 252" (overdrive a 300") |
| Distanza di proiezione | 1 m ~ 10 m (gamma di messa a fuoco) (overdrive a 12 m) |

| Elettricità | Descrizione |
|----------------------------|---|
| Riproduzione dei colori | 1073,4 milioni di colori |
| Frequenza di scansione | - Frequenza di scansione orizzontale: 15,375~91,146 KHz - Frequenza di scansione verticale: 50 ~ 85 Hz (120 Hz per proiettore con funzione 3D) |
| Diffusore integrato | Sì , (9 IO-2W; 13 IO-10W) |
| Requisiti di alimentazione | 100 - 240 V CA 50/60 Hz |
| Corrente di ingresso | 2,9-1,0 A |

| Meccanica | Descrizione |
|---------------------------------|--|
| Orientamento dell'installazione | Frontale, Posteriore, Soffitto-Frontale, Posteriore-In alto. |
| Dimensioni | - 298 mm (L) x 230 mm (P) x 83 mm (A) (senza piedini) - 298 mm (L) x 230 mm (P) x 96,5 mm (H) (con piedino) |
| Peso | 2,5 kg |
| Condizioni ambientali | In funzione a 5 ~ 40°C, dal 10% all'85% di umidità (senza condensa) |

Nota: Tutte le specifiche sono soggette a modifiche senza preavviso.



ULTERIORI INFORMAZIONI

Sedi dell'azienda Optoma

Mettersi in contatto con la filiale per assistenza e supporto.



Stati Uniti

3178 Laurelview Ct.
Fremont, CA 94538, USA
www.optomausa.com

 888-289-6786
 510-897-8601
 services@optoma.com



Canada

3178 Laurelview Ct.
Fremont, CA 94538, USA
www.optomausa.com

 888-289-6786
 510-897-8601
 services@optoma.com

America latina

3178 Laurelview Ct.
Fremont, CA 94538, USA
www.optomausa.com

 888-289-6786
 510-897-8601
 services@optoma.com



Europa

42 Caxton Way, The Watford Business Park
Watford, Hertfordshire,
WD18 8QZ, UK
www.optoma.eu
Tel assistenza: +44 (0)1923 691865

 +44 (0) 1923 691 800
 +44 (0) 1923 691 888
 service@tsc-europe.com



Benelux BV

Randstad 22-123
1316 BW Almere
Paesi Bassi
www.optoma.nl

 +31 (0) 36 820 0252
 +31 (0) 36 548 9052



Francia

Bâtiment E
81-83 avenue Edouard Vaillant
92100 Boulogne Billancourt, France

 +33 1 41 46 12 20
 +33 1 41 46 94 35
 savoptoma@optoma.fr



Spagna

C/ José Hierro,36 Of. 1C
28522 Rivas VaciaMadrid,
Spagna

 +34 91 499 06 06
 +34 91 670 08 32



Germania

Wiesenstrasse 21 W
D40549 Düsseldorf,
Germania

 +49 (0) 211 506 6670
 +49 (0) 211 506 66799
 info@optoma.de

Scandinavia



Lerpeveien 25
3040 Drammen
Norvegia

 +47 32 98 89 90
 +47 32 98 89 99
 info@optoma.no

PO.BOX 9515
3038 Drammen
Norvegia

Corea

WOOMI TECH.CO.,LTD.
4F, Minu Bldg.33-14, Kangnam-Ku,
Seul, 135-815, COREA
korea.optoma.com

 +82+2+34430004
 +82+2+34430005



Giappone

東京都足立区綾瀬3-25-18
株式会社オーエス
コンタクトセンター:0120-380-495

 info@os-worldwide.com
www.os-worldwide.com



Taiwan

12F., No.213, Sec. 3, Beixin Rd.,
Xindian Dist., New Taipei City 231,
Taiwan, R.O.C.
www.optoma.com.twasia.optoma.com

 +886-2-8911-8600
 +886-2-8911-6550
 services@optoma.com.tw



Hong Kong

Unit A, 27/F Dragon Centre,
79 Wing Hong Street,
Cheung Sha Wan,
Kowloon, Hong Kong
www.optoma.com.hk

 +852-2396-8968
 +852-2370-1222

Cina

5F, No. 1205, Kaixuan Rd.,
Changning District
Shanghai, 200052, Cina
www.optoma.com.cn

 +86-21-62947376
 +86-21-62947375

