

# DLP® Projektor

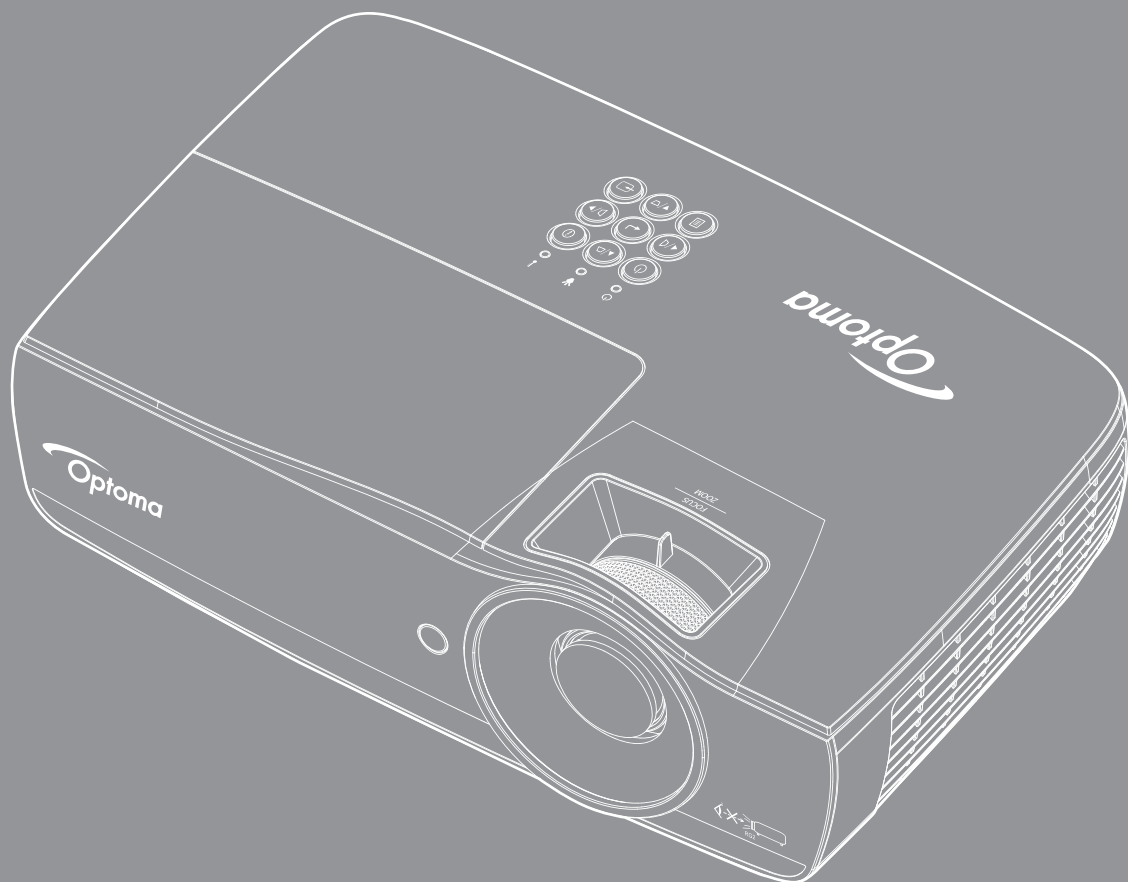



# INDHOLDSFORTEGNELSE

<b>SIKKERHEDSOPLYSNINGER .....</b>	<b>4</b>
<i>Klasse B emissionsgrænser .....</i>	<i>4</i>
<i>Vigtige sikkerhedsinstruktioner .....</i>	<i>4</i>
<i>Sikkerhedsforanstaltninger .....</i>	<i>5</i>
<i>Pas på dine øjne .....</i>	<i>6</i>
<b>INDLEDNING .....</b>	<b>7</b>
<i>Pakkeindhold .....</i>	<i>7</i>
<i>Produktoversigt .....</i>	<i>8</i>
<b>INSTALLATION .....</b>	<b>11</b>
<i>Tilslutning af projektoren .....</i>	<i>11</i>
<i>Tænd/sluk for projektoren .....</i>	<i>13</i>
<i>Indstilling af det projicerede billede .....</i>	<i>14</i>
<b>BETJENINGSKNAPPER .....</b>	<b>22</b>
<i>Fjernbetjening .....</i>	<i>22</i>
<i>OSD menuer .....</i>	<i>23</i>
<i>Menutræ .....</i>	<i>24</i>
<i>Display / Image Settings .....</i>	<i>28</i>
<i>Display / 3D .....</i>	<i>30</i>
<i>Display / Geometric Correction .....</i>	<i>31</i>
<i>Display / Image Settings / Color Setting .....</i>	<i>32</i>
<i>Display / Image Settings / Signal .....</i>	<i>33</i>
<i>Display / Image Settings / Color Setting / Color Matching .....</i>	<i>34</i>
<i>Setup / Lamp Settings .....</i>	<i>36</i>
<i>Setup / Power Settings .....</i>	<i>37</i>
<i>Setup / Sikkerhet .....</i>	<i>38</i>
<i>Setup / HDMI Link Settings .....</i>	<i>40</i>
<i>Setup / Remote Settings .....</i>	<i>41</i>
<i>Setup / Options .....</i>	<i>41</i>
<i>Setup / Options / Språk .....</i>	<i>43</i>
<i>Setup / Options / Menu Settings .....</i>	<i>43</i>
<i>Setup / Options / Inngangskilde .....</i>	<i>44</i>
<i>Network / LAN .....</i>	<i>45</i>
<i>Network / Control .....</i>	<i>46</i>
<i>USB-læser .....</i>	<i>48</i>
<i>USB-visning (mobilenhed tilsluttes direkte til USB-port) .....</i>	<i>52</i>
<i>Netværksvisning .....</i>	<i>53</i>
<i>LAN-skærm .....</i>	<i>55</i>
<i>LAN_RJ45 .....</i>	<i>56</i>

## **BILAG ..... 65**

<i>Fejlfinding .....</i>	<i>65</i>
<i>Sådan skiftes lampen .....</i>	<i>68</i>
<i>Kompatible opløsninger.....</i>	<i>71</i>
<i>True 3D Video kompatibilitetsoversigt .....</i>	<i>72</i>
<i>Telnet-kommandoer.....</i>	<i>73</i>
<i>Kommandoer til AMX enhedsregistrering .....</i>	<i>73</i>
<i>PJLink™ understøttede kommandoer .....</i>	<i>74</i>
<i>Trademarks.....</i>	<i>75</i>
<i>Bemærkning om opstilling af projektoren .....</i>	<i>76</i>
<i>Loftmontering.....</i>	<i>76</i>
<i>Optomas globale kontorer .....</i>	<i>77</i>
<i>Bestemmelser &amp; sikkerhedsoplysninger.....</i>	<i>78</i>

# SIKKERHEDSOPLYSNINGER

	Et lyn, med en pil for enden og omringet af en trekant, er beregnet til at advare brugeren om tilstedeværelsen af uisoleret "farlig spænding" inde i produktet, som kan være af tilstrækkelig størrelsesorden til at udgøre en risiko for elektrisk stød.
	Udråbstegnet i den ligesidede trekant skal henlede brugerens opmærksomhed på vigtige drifts- og vedligeholdelses- (servicerings-) instruktioner i det trykte materiale, som følger med udstyret.

**ADVARSEL: FOR AT REDUCERE RISIKOEN FOR BRAND ELLER ELEKTRISK STØD; MÅ APPARATET IKKE UDSÆTTES FOR REGN ELLER FUGT. DETTE PRODUKT INDEHOLDER HØJSPÆNDINGSDELE. APPARATET MÅ IKKE ÅBNES. SERVICERING MÅ KUN UDFØRES AF KVALIFICERET PERSONALE**

## Klasse B emissionsgrænser

Dette Klasse B digital apparat er i overensstemmelse med de Canadiske bestemmelser for radioforstyrrende udstyr.

## Vigtige sikkerhedsinstruktioner

- Undgå at blokere ventilationsåbningerne. For at sikre pålidelig drift af projektoren og for at beskytte den mod overophedning anbefales det, at installere projektoren på et sted, hvor ventilationen ikke blokeres. Anbring den f.eks. ikke på et fyldt kaffebord, på en sofa eller på en seng. Anbring ikke projektoren i et indelukke som f.eks. en boghylde eller i et skab, hvor luftcirkulationen er begrænset.
  - Brug ikke denne projektor i nærheden af vand eller fugt. For at mindske risikoen for brand og/eller elektrisk stød, må projektoren ikke udsættes for regn eller fugt.
  - Må ikke installeres i nærheden af varmelegemer som f.eks. radiatorer, varmeapparater, ovne eller andre apparater såsom forstærkere, der afgiver varme.
  - Rengør kun med en blød klud.
  - Brug kun tilslutninger/tilbehør, som er godkendt af producenten.
  - Brug ikke enheden, hvis den er fysisk skadet eller har været misbrugt.  
Fysisk skade/misbrug kan være (men er ikke begrænset til):
    - Enheden har været tabt.
    - El-ledningen eller stikket er blevet beskadiget.
    - Der er spildt væske på projektoren.
    - Den har været udsat for regn eller fugt.
    - Der er trængt noget ind i projektoren, eller der er noget løst indei.
- Overlad al service til kvalificerede servicefolk. Hvis du åbner eller skiller projektoren ad, kan du blive udsat for farlige spændinger eller andre faremomenter. Kontakt venligst Optoma, inden du sender enheden til reparation.
- Pas på, at der ikke trænger ting eller væske ind i projektoren. Væsken kan berøre steder med farlig spænding og kortslutte dele med brand og elektrisk stød som resultat.
  - Sikkerhedsangivelserne findes udenpå projektorens overdel.
  - Enheden må kun repareres af autoriserede servicefolk.

## Sikkerhedsforanstaltninger

Følg alle advarsler, forholdsregler og vedligeholdelsesoplysninger, som nævnes i denne brugervejledning.

### Advarsel

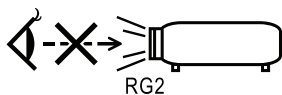

- Undgå at kikke ind i projektorens linse, når lampen er tændt. Det skarpe lys kan skade dine øjne. Som ved enhver lyskilde, må du ikke kigge direkte ind i strålen, RG2 IEC 62471-5:2015.
- For at mindske risikoen for brand eller elektrisk stød, må denne projektor ikke udsættes for regn eller fugt.
- Undgå venligst at åbne eller skille denne projektor ad, da dette kan medføre elektrisk stød.
- Når du udskifter pæren, skal du først lade enheden køle af. Følg instruktionerne på side 68.
- Projektoren beregner selv pærens levetid. Sørg for at udskifte pæren når projektoren viser en advarselsbesked herom.
- Nulstil "Lampe reset" funktionen fra skærmvisningen "System / Lampe indstilling" menuen efter udskiftning af lampemodulet (se side 36).

**Bemærk:** Når pæren levetid er ovre, vil projektoren ikke kunne tændes, før pæren er blevet skiftet. For at udskifte lampen skal du følge procedurene, der er oplyst under "Sådan skiftes lampen" på side 68.

- Når du slukker for projektoren, forvis dig venligst om, at kølecyklussen er blevet fuldført, før du frakobler effekten. Lad projektoren køle ned i 90 sekunder.
- Brug ikke linsehætten, når projektoren er i brug.
- Når lampen nærmer sig afslutningen på sin levetid, vil meddelelsen "Lampebytte anbefales" vises på skærmen.  
Kontakt venligst din lokale forhandler eller servicecenter og skift pæren hurtigst muligt.



#### Gør dette:

- Fjern ledningen fra stikkontakten inden rengøring af produktet.
- Rengør skærmkabinettet med en blød, tør klud med et mildt rengøringsmiddel.
- Fjern ledningen fra stikket, hvis apparatet ikke skal bruges i længere tid.



#### Undgå at:

- Blokere nogle sprækker og ventilationsåbninger på apparatet, som bruges til ventilation.
- Rengøre apparatet med slibende midler, voks eller stærke opløsninger.
- Bruge apparatet under følgende forhold:
  - I ekstremt varme, kolde eller fugtige omgivelser.
    - Sørg for, at rumtemperaturen er mellem 5 - 40°C
    - Den relative fugtighed skal være 10 - 85% (maks.), ikke-kondenserende
  - I områder med megen støv og urenheder.
  - Nær apparater, som genererer et stærkt magnetisk felt.
  - I direkte sollys.

## Pas på dine øjne



- Du skal hele tiden undgå at kikke direkte ind i lysstrålen fra projektoren. Hold ryggen til lysstrålen så ofte så mulig.
- Når projektoren bruges i et klasseværelse, skal du holde nøje opsyn med eleverne hvis de fx bliver bedt om at udpege noget på skærmen.
- For at minimere det nødvendige strømforbrug, anbefales det at trække gardinerne for, for at reducere lyset i lokalet.

**Bemærk:** *Behold denne vejledning til senere brug.*

# INDLEDNING

## Pakkeindhold

Åbn og tjek kassens indhold for at sikre, at alle nedennævnte dele findes. Hvis der mangler noget, skal du kontakte Optoma's kundeservice.

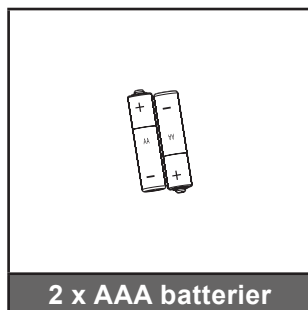
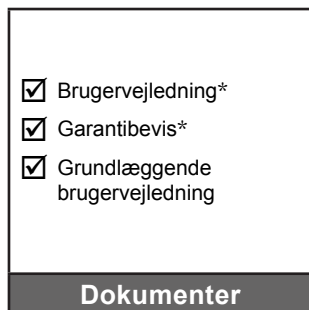
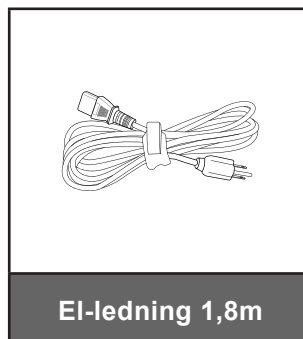

**Bemærk:** På grund af forskelligt brug i hvert land, kan nogle områder have forskelligt tilbehør.

\*: EMEA indeholder ikke.

\*(1) For europæisk brugsanvisning, besøg da venligst [www.optomaeurope.com](http://www.optomaeurope.com).

\*(2) For europæisk garantioplysninger, besøg da venligst [www.optomaeurope.com](http://www.optomaeurope.com).

Ekstra tilbehør:

- Bæretaske
- VGA kabel

# INDLEDNING

## Produktoversigt

### Hovedenhed

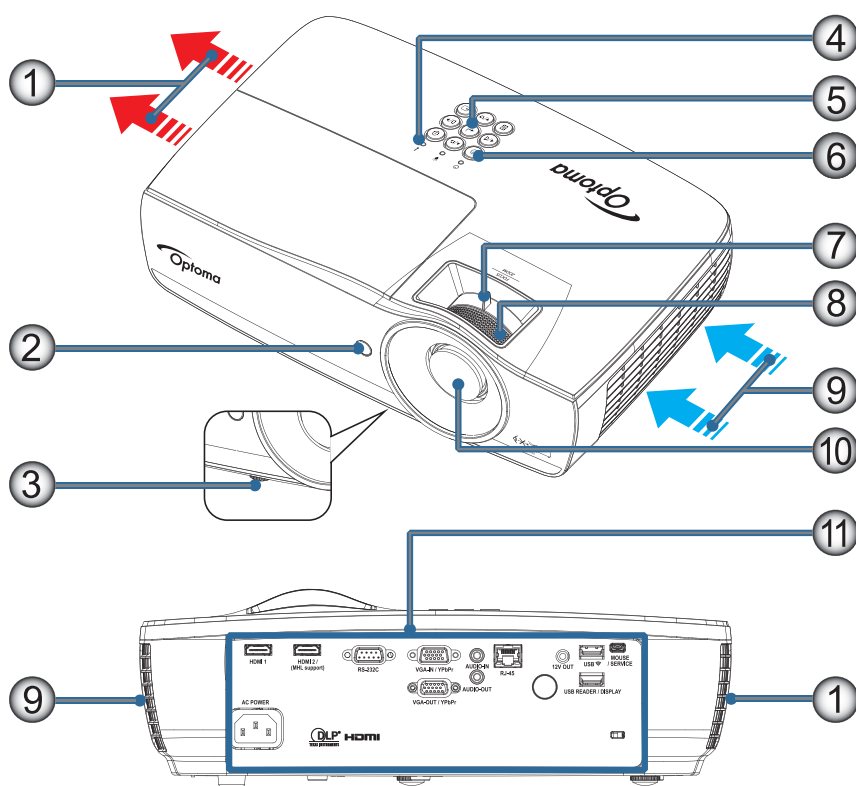

### Bemærk:

- Der skal være mindst 50 cm fri plads omkring luftindtaget og udblæsning-såbningen.
- Der skal være mindst 30 cm fri plads til loftet.
- *Sørg for, at ventilation-såbningerne til ind sugning ikke genbruger varmt luft fra udstødningen.*

Nr	Emne	Nr	Emne
1.	Udblæsningsåbning	7.	Zoom (Er ikke mulig i 1080p kort visning)
2.	IR modtager	8.	Fokus
3.	Fødder til indstilling af hældning	9.	Luftindtag
4.	LED-indikatorer	10.	Linse
5.	Funktionstaster	11.	Tilslutningsstik
6.	Strømknap		



# INDLEDNING

## Tilslutningsporte

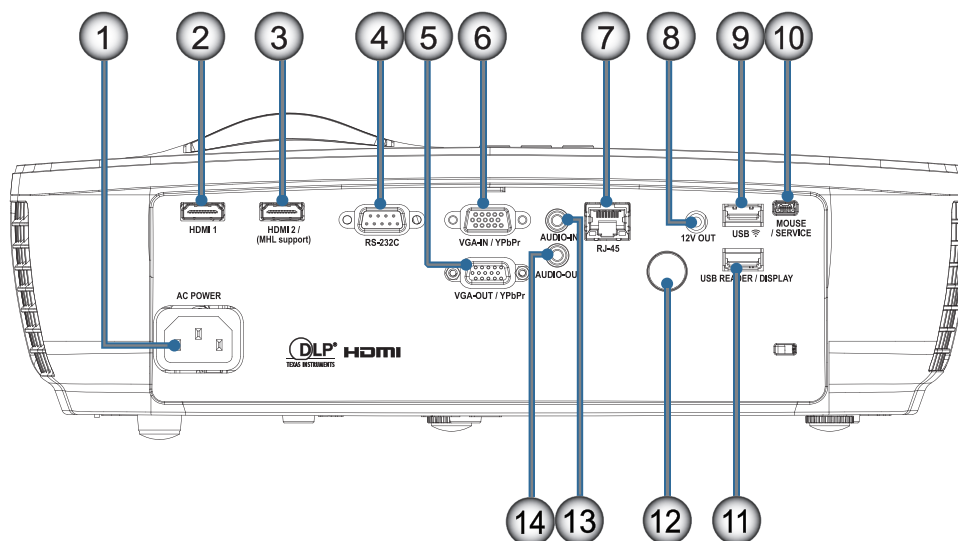

Nr	Emne	Nr	Emne
1.	Strømsstik	8.	12 V UD GANG
2.	HDMI1	9.	USB 
3.	HDMI2/(understøtter MHL)	10.	MUS / SERVICE
4.	RS-232C	11.	USB-LÆSER / SKÆRM
5.	VGA-OUT / YPbPr	12.	IR modtager
6.	VGA-IN / YPbPr	13.	AUDIO IN
7.	RJ-45	14.	AUDIO OUT

# INDLEDNING

## Fjernbetjening

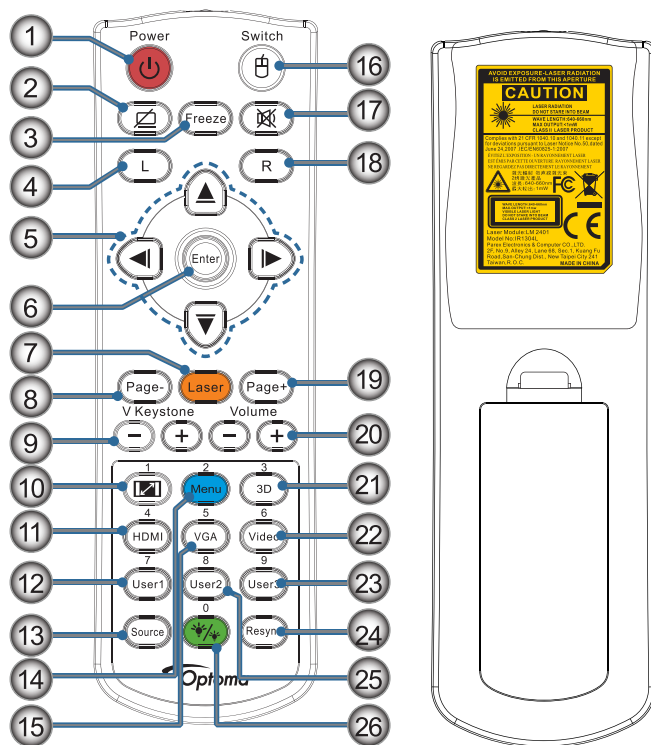

Nr	Emne	Nr	Emne
1.	Strøm Til/Fra	14.	Menu/2
2.		15.	VGA/5
3.	Zmrazit	16.	Spínač
4.	Klepnotí levým tlačítkem myši USB	17.	
5.	Fire retningsknapper	18.	Klepnotí pravým tlačítkem myši USB
6.	Enter	19.	Strana +
7.	Laser (PEG IKKE MOD ØJNE)	20.	Lydstyrke +/-
8.	Strana -	21.	3D/3
9.	V. Keystone +/-	22.	Video/6
10.	/1 (talknap til indtastning af adgangskode)	23.	Uživatel3/9
11.	HDMI/4	24.	Gensynkroniser
12.	Uživatel1/7	25.	Uživatel2/8
13.	Kilde	26.	/0

**PAS PÅ:** Brug af knapper, indstillinger eller procedurer andre end dem, der er anført heri, kan medføre farlig udsættelse for laserstråler. Opfylder standardkravene i FDA for laserprodukter, undtagen for afvigelser i henhold til Laser bekendtgørelse nr. 50, af 24 juni, 2007.



Warning:

- RISIKO FOR EKSPLOSION, HVIS BATTERIET UDSKIFTES MED EN FORKERT TYPE.
- BRUGTE BATTERIER SKAL BORTSKAFFES I HENHOLD TIL ANVISNINGERNE.

**Bemærk:** På grund af almindelig fjernbetjening virker nogle funktioner ikke, afhængig af modellen.

# INSTALLATION

## Tilslutning af projektoren

Forbind til bærbar

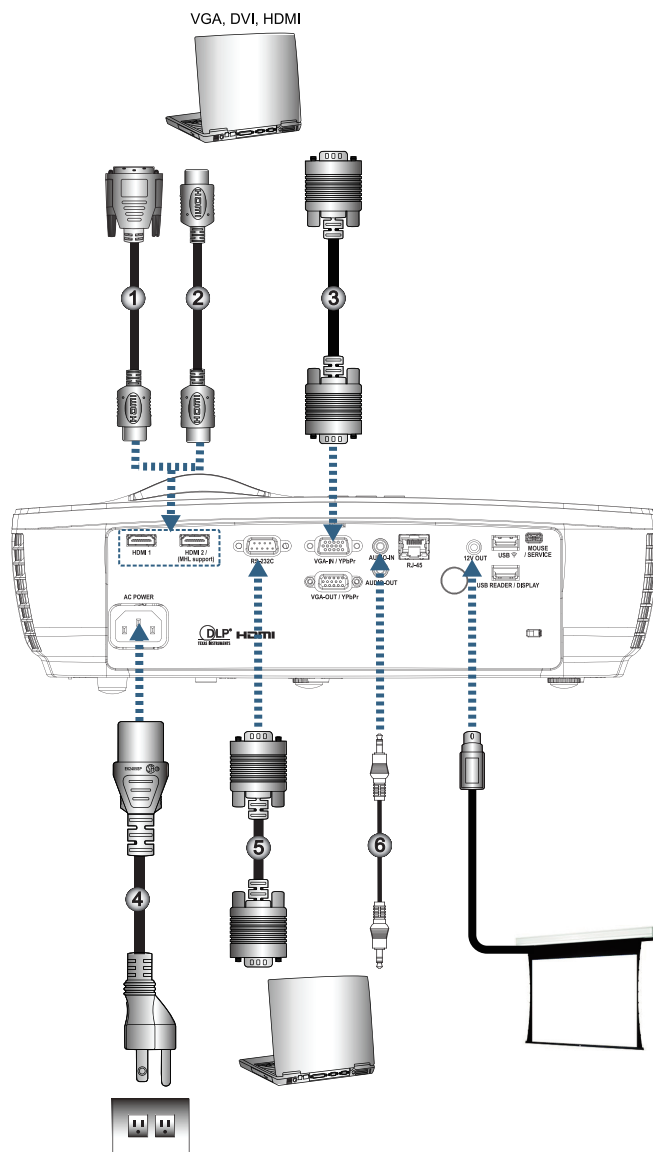

Nr	Emne	Nr	Emne
1.	DVI/HDMI kabel (Valgfrit tilbehør)	4.	EI-ledning
2.	HDMI kabel (Valgfrit tilbehør)	5.	RS232 kabel (Valgfrit tilbehør)
3.	VGA indgangskabel	6.	Lydkabel (Valgfrit tilbehør)

**Bemærk:** På grund af landes forskellig brugsforhold, kan nogle lande have forskellig tilbehør fra andre.

# INSTALLATION

## Sådan tilsluttes der til en videokilde

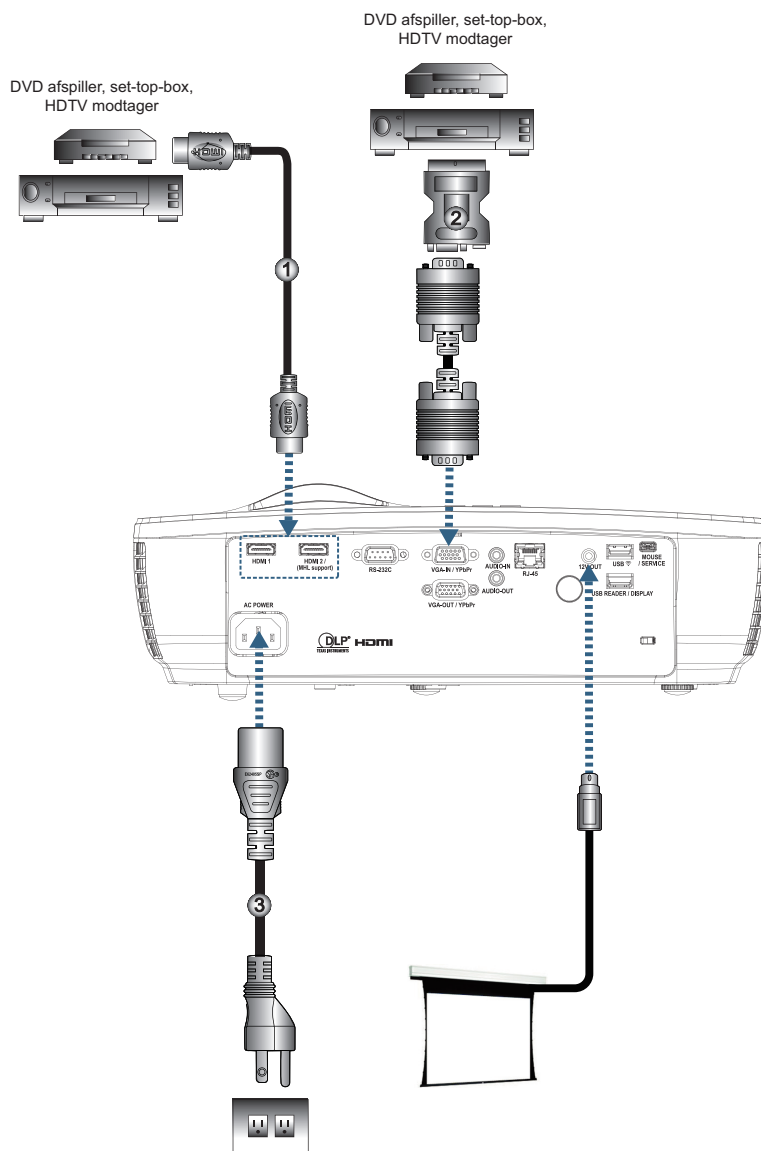

Nr	Emne	Nr	Emne
1.	HDMI kabel (Valgfrit tilbehør)	3.	El-ledning
2.	SCART RGB/S-video Adapter (Valgfrit tilbehør)		

**Bemærk:** På grund af landes forskellig brugsforhold, kan nogle lande have forskelligt tilbehør fra andre.

**Bemærk:** 12V UD er en programmerbar trigger.

# INSTALLATION

## Tænd/sluk for projektoren

### Tænd for projektoren

1. Fjern linsedækslet
2. Tilkobl el-ledningen til projektoren.
3. Tænd de tilsluttede apparater.

**Bemærk:** Tænd først for projektoren og vælg derefter signalkilderne.

4. Kontroller, at lysdioden for strøm lyser konstant rødt og tryk derefter på knappen Tænd/Sluk for at tænde for projektoren.  
Projektorens skærm med opstartlogo ses, og tilsluttede enheder findes. Hvis det tilsluttede apparat er en laptop, så tryk på de nødvendige taster på computeren for at skifte skærmudgangen til projektoren. (Se brugermanualen til pc'en for at finde den korrekte Fn-tastekombination, der skifter displayudgangen.)

Se "Setup / Sikkerhet" på side 38, hvis sikkerhedslås er aktiveret.



**Bemærk:** På grund af landes forskellig brugsforhold, kan nogle lande have forskelligt tilbehør fra andre.

Hvis der er forbundet mere end én input-enhed, tryk flere gange på  (Kilde) for at skifte mellem enheder.

For direkte valg af kilde, se side 23.



**Bemærk:** 12V UD er en programmerbar trigger.

# INSTALLATION

## Sluk for projektoren

1. Tryk på “⏻” fjernbetjeningen eller på ⏻ (Tænd/Sluk) på projektorens panel for at slukke for projektoren. Det første tryk på knappen viser følgende meddelelse på skærmen.

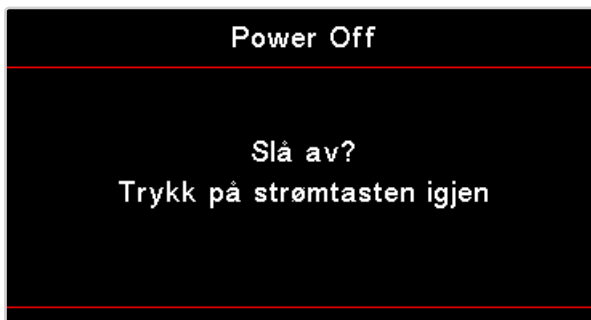

Tryk igen på knappen for at bekræfte det nedlukningen. Hvis der ikke trykkes på knappen, forsvinder meddelelsen efter 5 sekunder.

2. Lysdioden for strøm blinker grønt (0,5 sek. til, 0,5 sek. fra) og ventilatorerne accelererer under kølingscyklussen ved nedlukning. Projektoren går i standbytilstand, når lysdioden for strøm lyser konstant rødt.  
Hvis du ønsker tænde for projektoren igen, skal du vente, indtil projektoren har afsluttet afkølingen og er gået i standby. Når den er i standbytilstand, skal du blot trykke på knappen ⏻ (Tænd/Sluk) på projektorens panel eller “⏻” på fjernbetjeningen for at genstarte projektoren.
3. Fjern kun netledningen fra stikkontakten, når projektoren er i standby.

## Advarselsindikator

- Når lampe LED indikatoren lyser rødt, slukker projektoren automatisk. Kontakt venligst din lokale forhandler eller servicecenter. Se side 66.
- Når temperatur LED indikatoren lyser konstant rødt (ikke blinker), slukker projektoren automatisk. Under normale betingelser kan projektoren tændes igen når den har kølet ned. Hvis problemet fortsætter, bedes du venligst kontakte venligst din lokale forhandler eller servicecenter. Se side 66.

**Bemærk:** Kontakt det nærmeste servicecenter, hvis projektoren viser følgende symptomer. Se venligst side 77 for yderligere oplysninger.

## Indstilling af det projicerede billede

### Indstilling af projektorens højde

Projektoren er udstyret med løftfodder til indstilling af billedhøjden.

For at justere vinklen af billedet, skal du dreje løftfodderne til højre eller venstre, indtil den ønskede vinkel opnås.

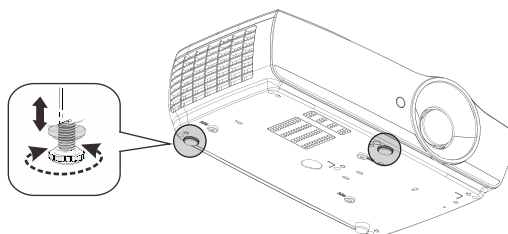

### Bemærk:

- Bordet, som projektoren står på, skal være lige og solidt.
- Anbring projektoren, så den står lodret i forhold til skærmen.
- Af hensyn til din personlige sikkerhed skal du sikre kablerne korrekt.

# INSTALLATION

## Indstilling af det projicerede billedes størrelse (1080P\_1,2x)

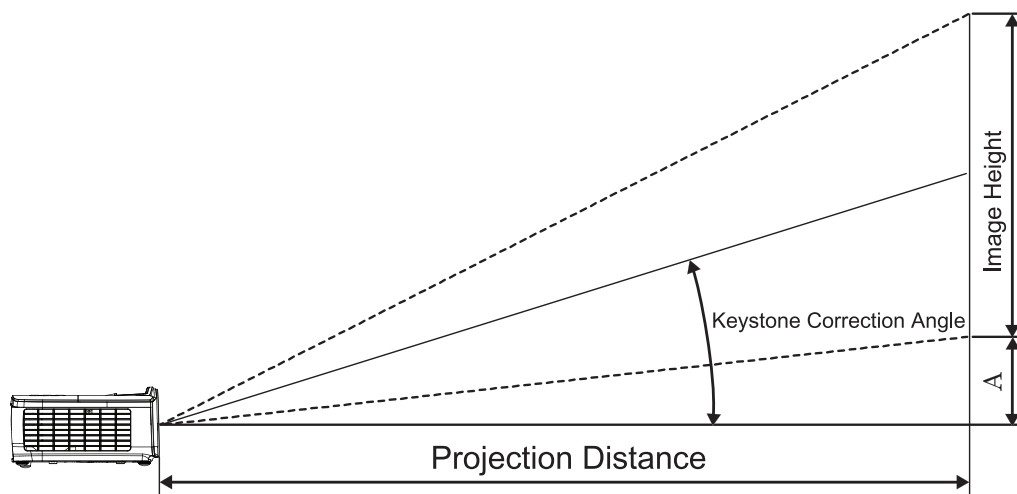

Diagonal Længde (tommer) på 16:9 skærmen	Skærmstørrelse B x H (16:9)				Fremvisningsafstand (D)				Forskydning (A)	
	(m)		(fod)		(m)		(fod)			
	Bredde	Højde	Bredde	Højde	bred	tele	bred	tele	(m)	(fod)
30	0,66	0,37	2,18	1,23	0,81	0,97	2,66	3,19	0,06	0,18
40	0,89	0,50	2,91	1,63	1,08	1,30	3,54	4,25	0,07	0,24
60	1,33	0,75	4,36	2,45	1,62	1,94	5,32	6,38	0,11	0,37
80	1,77	1,00	5,81	3,27	2,16	2,59	7,09	8,50	0,15	0,49
100	2,21	1,25	7,26	4,09	2,70	3,24	8,86	10,63	0,19	0,61
120	2,66	1,49	8,72	4,90	3,24	3,89	10,63	12,75	0,22	0,73
140	3,10	1,74	10,17	5,72	3,78	4,53	12,41	14,88	0,26	0,85
160	3,54	1,99	11,62	6,54	4,32	5,18	14,18	17,00	0,30	0,97
190	4,21	2,37	13,80	7,76	5,13	6,15	16,84	20,19	0,35	1,16
230	5,09	2,86	16,71	9,40	6,21	7,45	20,38	24,44	0,43	1,40
280	6,20	3,49	20,34	11,44	7,56	9,07	24,81	29,75	0,52	1,71
300	6,64	3,74	21,79	12,26	8,10	9,72	26,58	31,88	0,56	1,83

**Bemærk:** 300" (overdrive) for Asien.

# INSTALLATION

## Indstilling af det projicerede billedes størrelse (1080P\_1,5x)

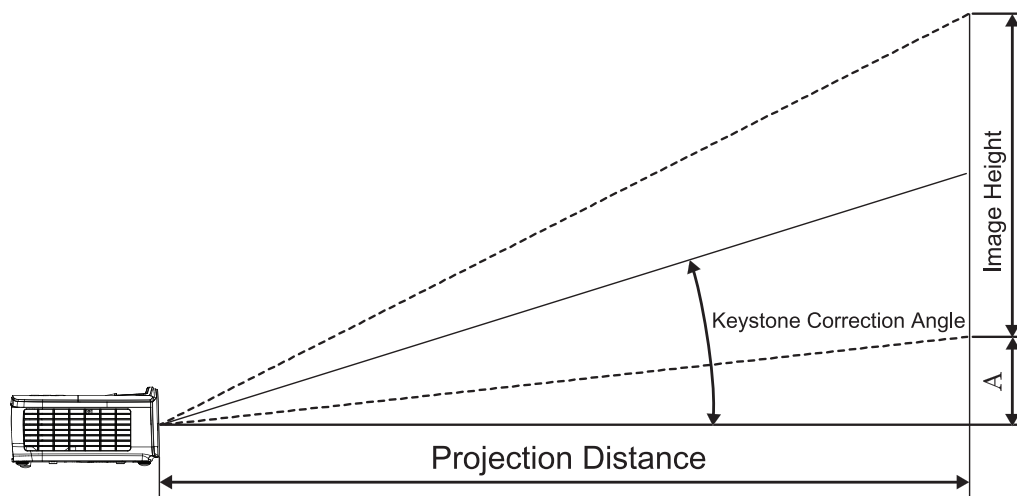

Diagonal Længde (tommer) på 16:9 skærmen	Skærmstørrelse B x H (16:9)				Fremvisningsafstand (D)				Forskydning (A)	
	(m)		(fod)		(m)		(fod)			
	Bredde	Højde	Bredde	Højde	bred	tele	bred	tele	(m)	(fod)
30	0,66	0,37	2,18	1,23	0,92	1,39	3,03	4,55	0,06	0,18
40	0,89	0,50	2,91	1,63	1,23	1,85	4,04	6,07	0,07	0,24
60	1,33	0,75	4,36	2,45	1,85	2,78	6,06	9,11	0,11	0,37
80	1,77	1,00	5,81	3,27	2,46	3,70	8,08	12,14	0,15	0,49
100	2,21	1,25	7,26	4,09	3,08	4,63	10,10	15,18	0,19	0,61
120	2,66	1,49	8,72	4,90	3,69	5,55	12,11	18,22	0,22	0,73
140	3,10	1,74	10,17	5,72	4,31	6,48	14,13	21,25	0,26	0,85
160	3,54	1,99	11,62	6,54	4,92	7,40	16,15	24,29	0,30	0,97
190	4,21	2,37	13,80	7,76	5,85	8,79	19,18	28,84	0,35	1,16
230	5,09	2,86	16,71	9,40	7,08	10,64	23,22	34,91	0,43	1,40
280	6,20	3,49	20,34	11,44	8,62	12,96	28,27	42,50	0,52	1,71
300	6,64	3,74	21,79	12,26	9,23	13,88	30,29	45,54	0,56	1,83



# INSTALLATION

## Indstilling af det projicerede billedes størrelse (1080P\_ST)

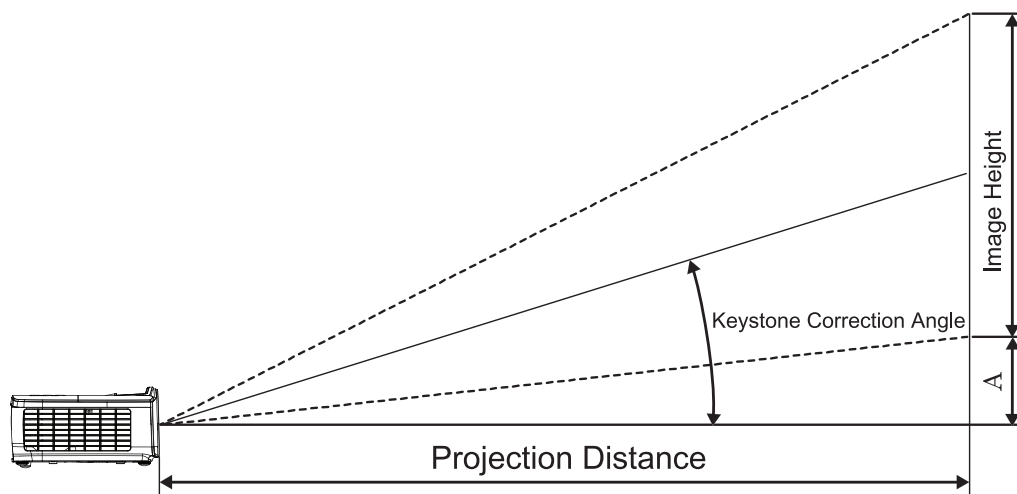

Diagonal Længde (tommer) på 16:9 skærmen	Skærmstørrelse B x H (16:9)				Fremvisningsafstand (D)		Forskydning (A)	
	(m)		(fod)		(m)	(fod)		
	Bredde	Højde	Bredde	Højde	bred	bred	(m)	(fod)
30	0,66	0,37	2,18	1,23	0,33	1,09	0,06	0,18
40	0,89	0,50	2,91	1,63	0,44	1,45	0,07	0,24
60	1,33	0,75	4,36	2,45	0,66	2,18	0,11	0,37
80	1,77	1,00	5,81	3,27	0,89	2,91	0,15	0,49
100	2,21	1,25	7,26	4,09	1,11	3,63	0,19	0,61
120	2,66	1,49	8,72	4,90	1,33	4,36	0,22	0,73
140	3,10	1,74	10,17	5,72	1,55	5,08	0,26	0,85
160	3,54	1,99	11,62	6,54	1,77	5,81	0,30	0,97
190	4,21	2,37	13,80	7,76	2,10	6,90	0,35	1,16
230	5,09	2,86	16,71	9,40	2,55	8,35	0,43	1,40
280	6,20	3,49	20,34	11,44	3,10	10,17	0,52	1,71
300	6,64	3,74	21,79	12,26	3,32	10,89	0,56	1,83

# INSTALLATION

## Indstilling af det projicerede billedes størrelse (WUXGA)

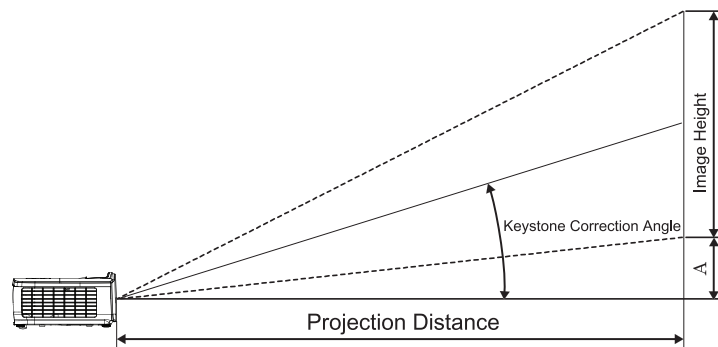

Diagonal Længde (tommer) på 16:10 skærmen	Skærmstørrelse B x H (16:10)				Fremvisningsafstand (D)				Forskydning (A)	
	(m)		(fod)		(m)		(fod)			
	Bredde	Højde	Bredde	Højde	bred	tele	bred	tele	(m)	(fod)
30	0,65	0,40	2,12	1,32	0,90	1,35	2,95	4,43	0,03	0,11
40	0,86	0,54	2,83	1,77	1,20	1,80	3,93	5,91	0,05	0,15
60	1,29	0,81	4,24	2,65	1,80	2,70	5,89	8,86	0,07	0,22
80	1,72	1,08	5,65	3,53	2,40	3,60	7,86	11,82	0,09	0,30
100	2,15	1,35	7,07	4,42	2,99	4,50	9,82	14,77	0,11	0,37
120	2,58	1,62	8,48	5,30	3,59	5,40	11,79	17,72	0,14	0,45
140	3,02	1,88	9,89	6,18	4,19	6,30	13,75	20,68	0,16	0,52
160	3,45	2,15	11,31	7,07	4,79	7,20	15,72	23,63	0,18	0,60
190	4,09	2,56	13,43	8,39	5,69	8,55	18,66	28,06	0,22	0,71
230	4,95	3,10	16,25	10,16	6,89	10,35	22,59	33,97	0,26	0,86
280	6,03	3,77	19,79	12,37	8,38	12,60	27,50	41,35	0,32	1,04
300	6,46	4,04	21,20	13,25	8,98	13,51	29,47	44,31	0,34	1,12

# INSTALLATION

## Indstilling af det projicerede billedes størrelse (XGA)

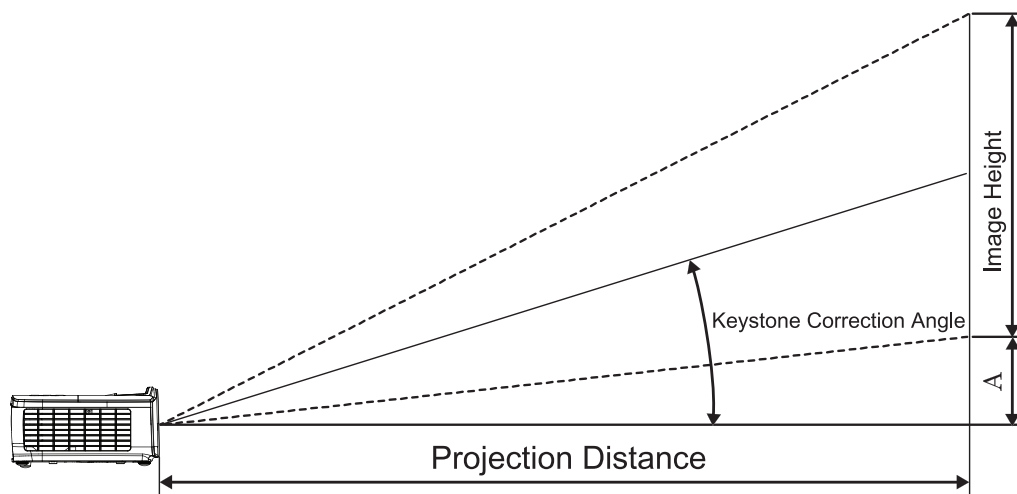

Diagonal Længde (tommer) på 4:3 skærmen	Skærmstørrelse B x H (4:3)				Fremvisningsafstand (D)				Forskydning (A)	
	(m)		(fod)		(m)		(fod)			
	Bredde	Højde	Bredde	Højde	bred	tele	bred	tele	(m)	(fod)
30	0,61	0,46	2,00	1,50	0,98	1,17	3,20	3,84	0,06	0,21
40	0,81	0,61	2,67	2,00	1,30	1,56	4,27	5,12	0,08	0,28
60	1,22	0,91	4,00	3,00	1,95	2,34	6,40	7,68	0,13	0,42
80	1,63	1,22	5,33	4,00	2,60	3,12	8,53	10,24	0,17	0,56
100	2,03	1,52	6,67	5,00	3,25	3,90	10,67	12,80	0,21	0,70
120	2,44	1,83	8,00	6,00	3,90	4,68	12,80	15,36	0,25	0,83
140	2,84	2,13	9,33	7,00	4,55	5,46	14,93	17,92	0,30	0,97
160	3,25	2,44	10,67	8,00	5,20	6,24	17,07	20,48	0,34	1,11
190	3,86	2,90	12,67	9,50	6,18	7,41	20,27	24,32	0,40	1,32
230	4,67	3,51	15,33	11,50	7,48	8,97	24,53	29,44	0,49	1,60
280	5,69	4,27	18,67	14,00	9,10	10,92	29,87	35,84	0,59	1,95
300	6,10	4,57	20,00	15,00	9,75	11,70	32,00	38,40	0,64	2,09

# INSTALLATION

## Indstilling af det projicerede billedes størrelse (WXGA\_1,2x)

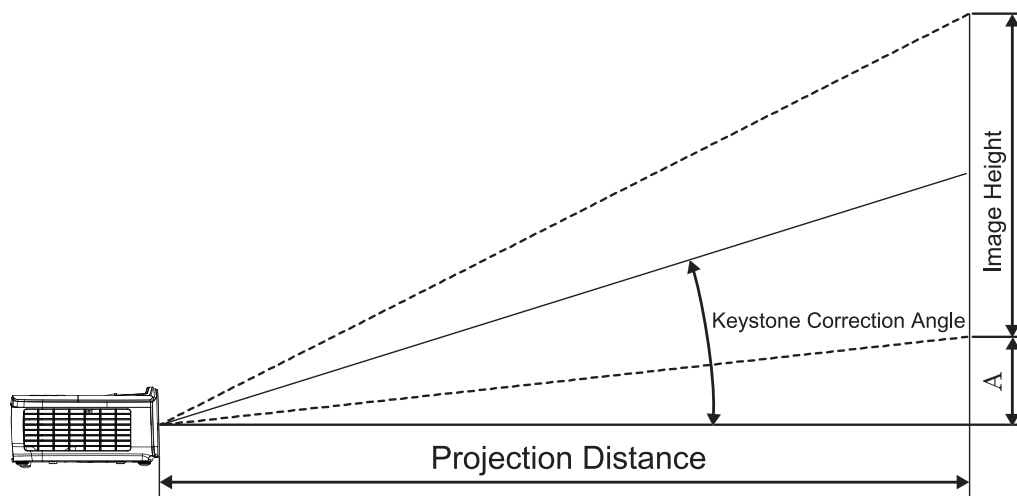

Diagonal Længde (tommer) på 16:10 skærmen	Skærmstørrelse B x H (16:10)				Fremvisningsafstand (D)				Forskydning (A)	
	(m)		(fod)		(m)		(fod)			
	Bredde	Højde	Bredde	Højde	bred	tele	bred	tele	(m)	(fod)
30	0,65	0,40	2,12	1,32	0,83	0,99	2,71	3,26	0,05	0,15
40	0,86	0,54	2,83	1,77	1,10	1,32	3,62	4,34	0,06	0,20
60	1,29	0,81	4,24	2,65	1,65	1,99	5,43	6,51	0,09	0,30
80	1,72	1,08	5,65	3,53	2,21	2,65	7,24	8,68	0,12	0,40
100	2,15	1,35	7,07	4,42	2,76	3,31	9,05	10,85	0,15	0,50
120	2,58	1,62	8,48	5,30	3,31	3,97	10,85	13,03	0,18	0,60
140	3,02	1,88	9,89	6,18	3,86	4,63	12,66	15,20	0,21	0,70
160	3,45	2,15	11,31	7,07	4,41	5,29	14,47	17,37	0,24	0,80
190	4,09	2,56	13,43	8,39	5,24	6,29	17,19	20,62	0,29	0,95
230	4,95	3,10	16,25	10,16	6,34	7,61	20,80	24,97	0,35	1,15
280	6,03	3,77	19,79	12,37	7,72	9,26	25,33	30,39	0,43	1,40
300	6,46	4,04	21,20	13,25	8,27	9,93	27,14	32,56	0,46	1,50

# INSTALLATION

## Indstilling af det projicerede billedes størrelse (WXGA\_ST)

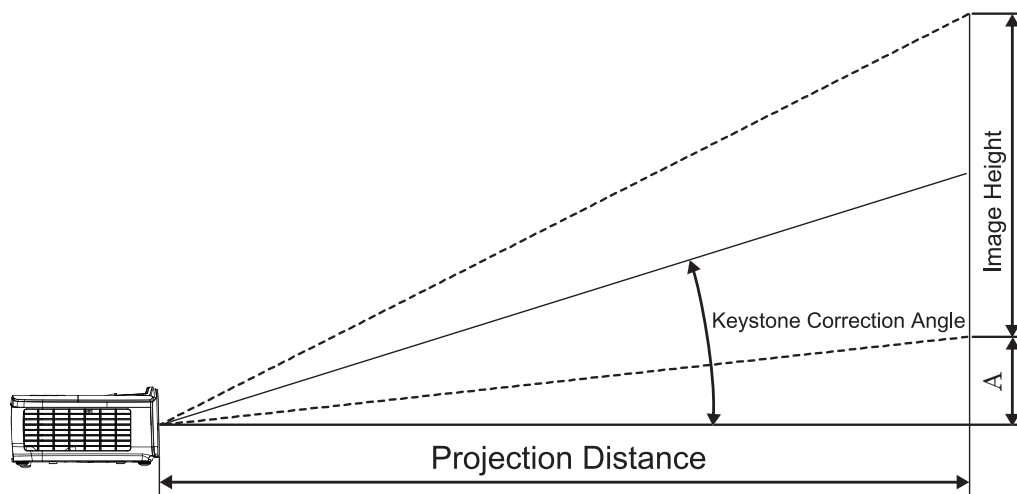

Diagonal Længde (tommer) på 16:10 skærmen	Skærmstørrelse B x H (16:10)				Fremvisningsafstand (D)		Forskydning (A)	
	(m)		(fod)		(m)	(fod)		
	Bredde	Højde	Bredde	Højde	bred	bred	(m)	(fod)
30	0,65	0,40	2,12	1,32	0,34	1,11	0,05	0,15
40	0,86	0,54	2,83	1,77	0,45	1,48	0,06	0,20
60	1,29	0,81	4,24	2,65	0,68	2,23	0,09	0,30
80	1,72	1,08	5,65	3,53	0,90	2,97	0,12	0,40
100	2,15	1,35	7,07	4,42	1,13	3,71	0,15	0,50
120	2,58	1,62	8,48	5,30	1,36	4,45	0,18	0,60
140	3,02	1,88	9,89	6,18	1,58	5,19	0,21	0,70
160	3,45	2,15	11,31	7,07	1,81	5,94	0,24	0,80
190	4,09	2,56	13,43	8,39	2,15	7,05	0,29	0,95
230	4,95	3,10	16,25	10,16	2,60	8,53	0,35	1,15
280	6,03	3,77	19,79	12,37	3,17	10,39	0,43	1,40
300	6,46	4,04	21,20	13,25	3,39	11,13	0,46	1,50

# BETJENINGSKNAPPER

## Fjernbetjening

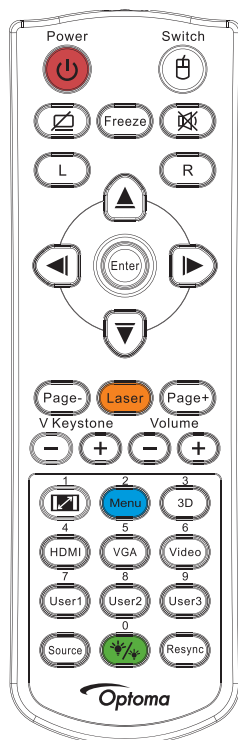

Brug af fjernbetjeningen	
Strøm Til/Fra	Der henvises til "Sluk for projektoren" på side 14. Der henvises til "Tænd for projektoren" på side 13.
/Spinač	Når du tilslutter PC'en til projektoren via USB, skal du trykke på "Museknop" for at aktivere / deaktivere musefunktionen og styre PC'en med fjernbetjeningen.
	Žádný obraz a ztlumení zvuku
Zmrazit	Zmrazit
	ztlumit
L	Klepnutí levým tlačítkem myši USB
R	Klepnutí pravým tlačítkem myši USB
Fire retningsknapper	<ul style="list-style-type: none"> <li>• Brug ▲▼◀▶ til at vælge menupunkter eller tilpasse dine valg.</li> <li>• I musefunktion bruges ▲▼◀▶ som emulering af piletasterne.</li> </ul>
Enter	<ul style="list-style-type: none"> <li>• Bekræft dine valgte elementer.</li> <li>• I musefunktion emuleres tastaturets returtast.</li> </ul>
Strana -	Tlačítko Stránka dolů pro emulaci klávesnice USB prostřednictvím USB když je nabídka OSD vypnutá
Laser	Stisknutím Laser ovládejte ukazatel na obrazovce. <b>PEG IKKE MOD ØJNE.</b>
Strana +	Tlačítko Stránka nahoru pro emulaci klávesnice USB prostřednictvím USB když je nabídka OSD vypnutá
V. Keystone +/-	Justerer billedets forvrængning, der forårsages af, at projektoren vipper. (H.: +-20 grader, V.: +-30 grader. Det lodrette justeringsområde er kun +- 20 grader, når vandret er indstillet til maks.)
Lydstyrke +/-	Tryk på "Volum +/-" for at justere lydstyrken.
/1	Der henvises til  "Aspect Ratio" på side 27.
Menu/2	Tryk på "Menu" for at åbne skærmmenuen (OSD). Forlad OSD ved at trykke på "Menu" igen.
3D/3	Tryk på "3D" for at slå 3D-menuen til/fra.
HDMI/4	Tryk på "HDMI" for at vælge HDMI-kilde.
VGA/5	Tryk på "VGA" for at vælge kilde fra VGA- IN stikforbindelsen.

# BETJENINGSKNAPPER

Brug af fjernbetjeningen	
Video/6	Tryk på "Video" for at vælge sammen-sætningsvideokilde.
Uživatel1/7	Der henvises til "Bruker1/Bruker2/Bruker3" på side 41.
Uživatel2/8	Der henvises til "Bruker1/Bruker2/Bruker3" på side 41.
Uživatel3/9	Der henvises til "Bruker1/Bruker2/Bruker3" på side 41.
 /0	Slouží k zapnutí/vypnutí nabídky režimu jasu
Kilde	Tryk på "Kilde" for at søge efter kilde.
Re-sync	Synkroniserer automatisk fremviseren med input-kilden.















## Bemærk:

- På grund af forskelligt brug i hvert land, kan nogle områder have forskelligt tilbehør.
- På grund af almindelig fjernbetjening virker nogle funktioner ikke, afhængig af modellen.
- Číslo dálkového ovladače je pro použité heslo.

## OSD menuer

Projektoren har flersprogede OSD menuer til justering og ændring af en lang række indstillinger. Projektoren finder automatisk kilden.

### Sådan bruges OSD menuen

1. For at åbne skærmmenuen, tryk på  (Menu) på fjernbetjeningen eller på kontrolpanelet.
2. Når skærmmenuen er åben, bruges tasterne   til at vælge punkterne i hovedmenuen. Når der udføres et valg på en aktuel side, skal du trykke på  eller  (Enter) for at gå til en undermenu.
3. Brug tasterne   til at vælge det ønskede menupunkt og brug  eller  (Enter) for at vise yderligere indstillinger. Brug   til at justere indstillingen med.
4. Vælg det næste punkt, der skal justeres i undermenuen, og juster som ovenfor anført.
5. Tryk på  eller  (Enter) for at bekræfte valget.
6. For at forlade, tryk på  (Menu) igen. OSD menuen lukker, og projektoren gemmer automatisk de nye indstillinger.

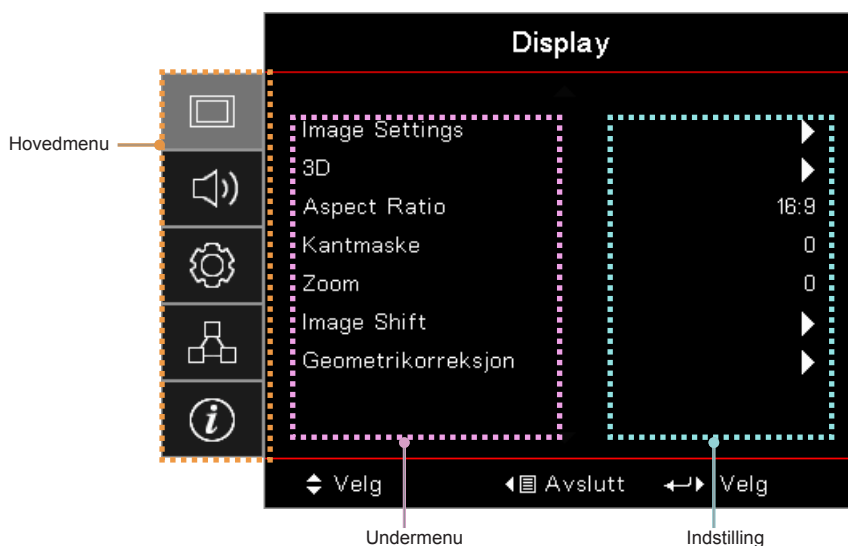

# BETJENINGSKNAPPER

## Menutræ

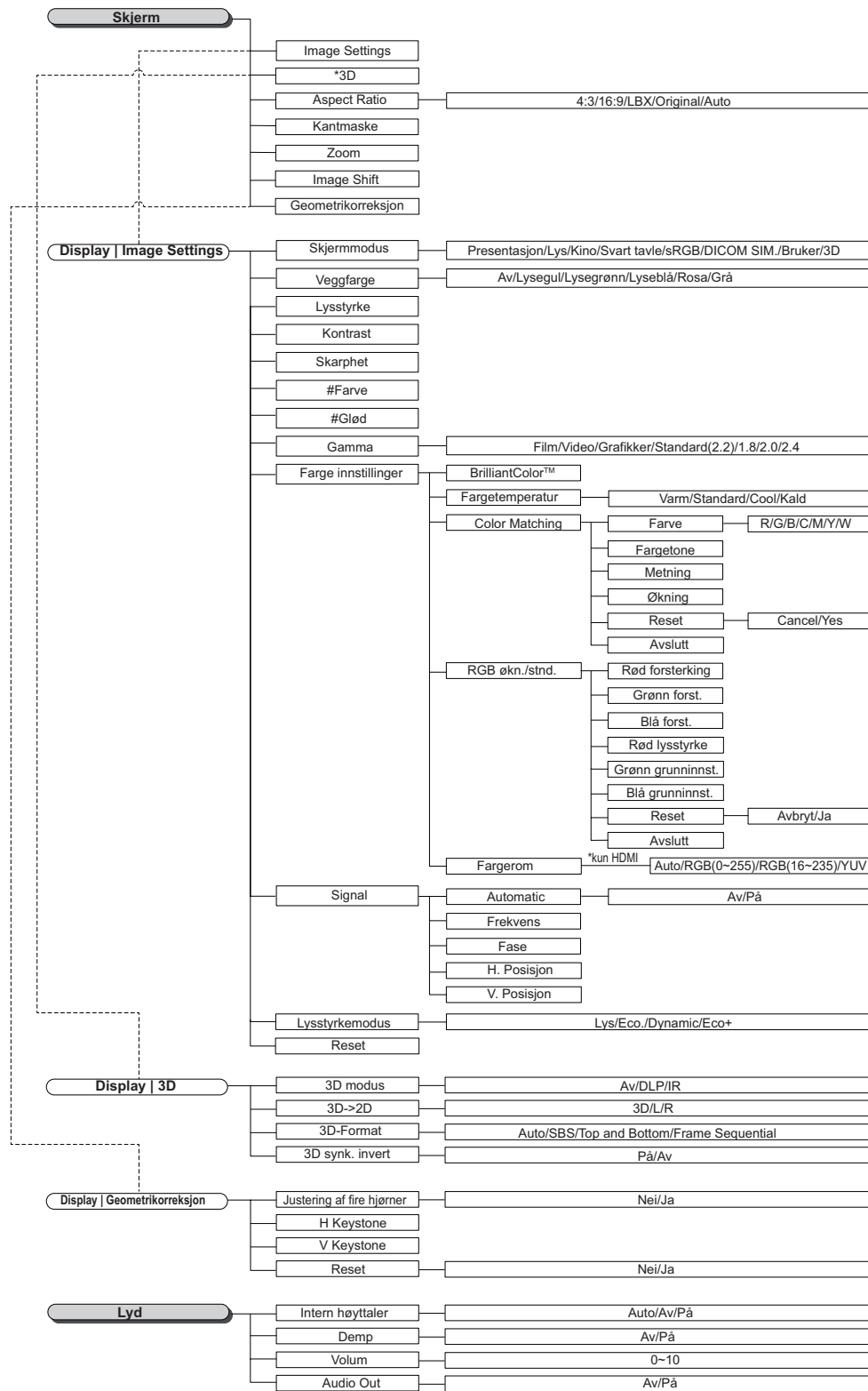

### Bemærk:

- (#) "Farve" og "Farvetone" understøttes kun på YUV-videokilder.
- (\*) "3D" er kun tilgængelig når enheden modtager et kompatibelt signal.



# BETJENINGSKNAPPER

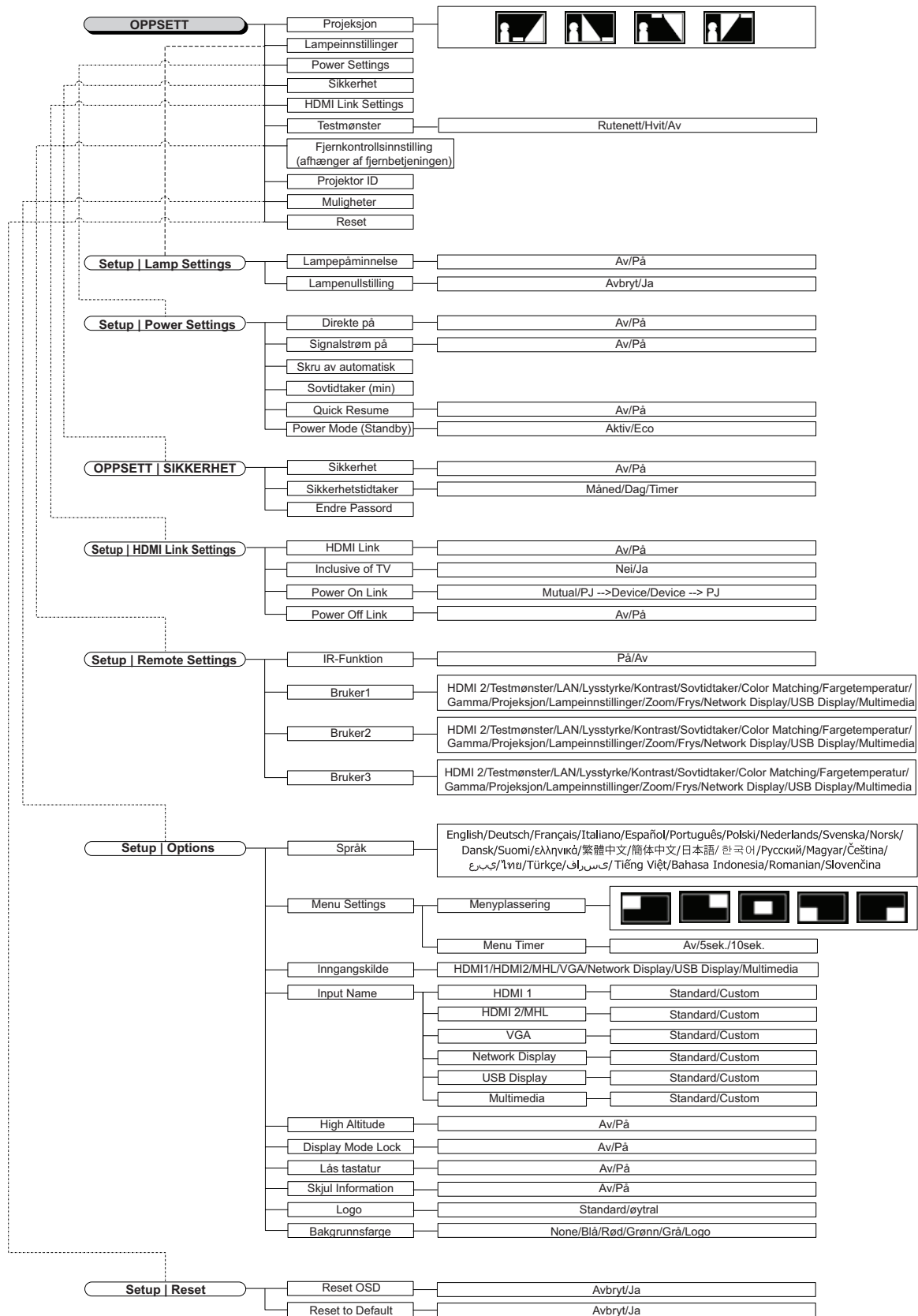

# BETJENINGSKNAPPER

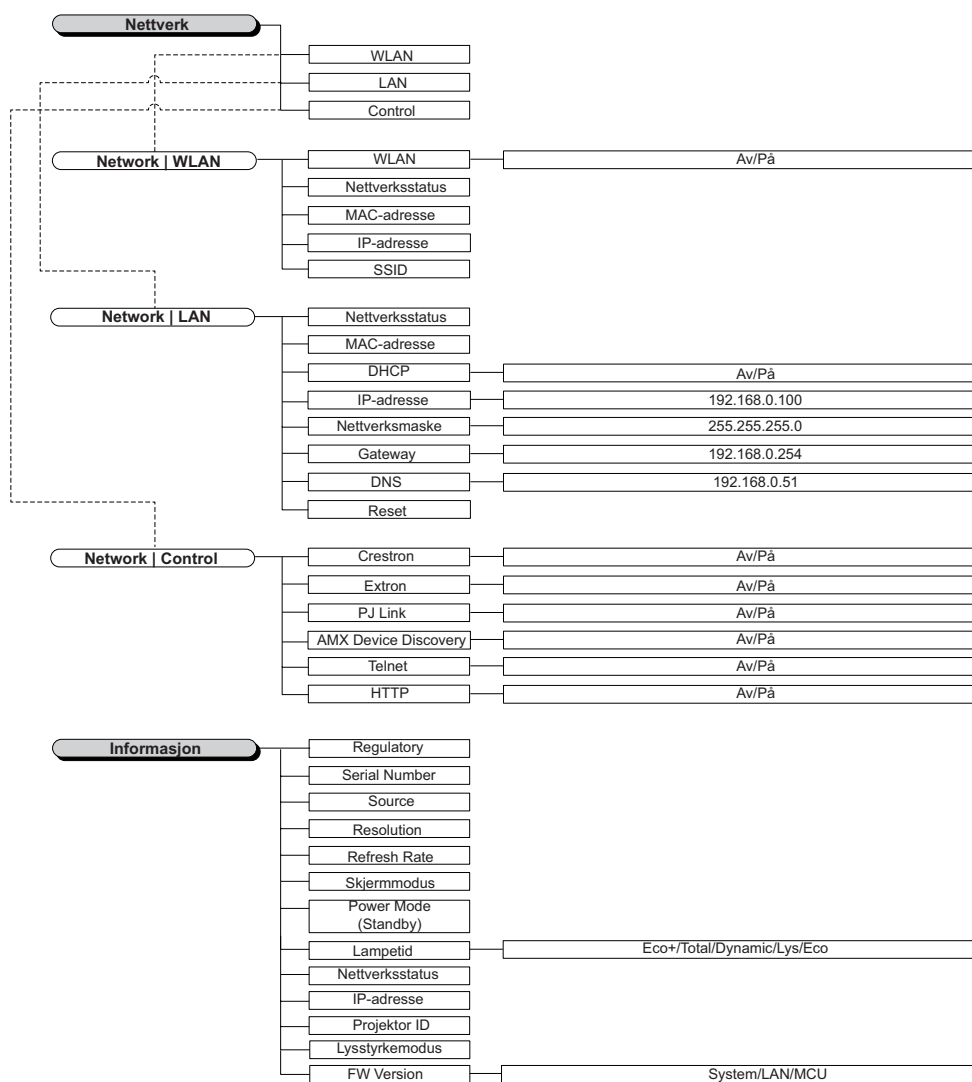

# BETJENINGSKNAPPER

## Skærmmenuen

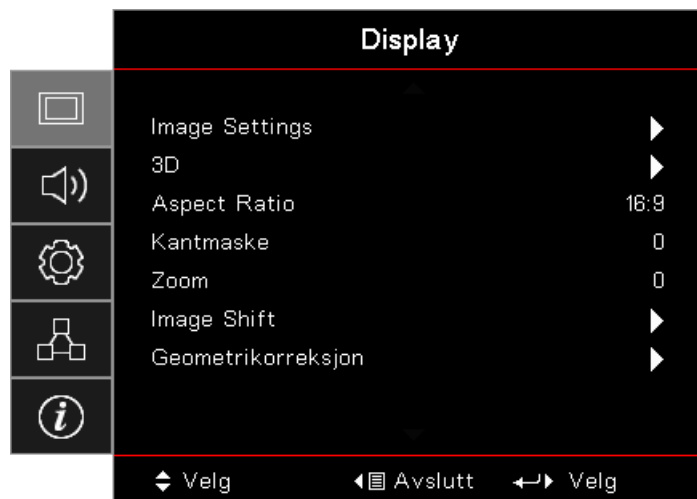

### Image Settings

Gå til menuen Billedindstillinger. Se side 28 for yderligere oplysninger.

### 3D

Gå til menuen 3D. Se side 30 for yderligere oplysninger.

### Aspect Ratio

Brug denne funktion til at vælge det ønskede størrelsesforhold.

- **4:3:** Dette format er til 4x3 indgangskilder, som ikke er forbedret til tv i bredformat.
- **16:9:** Dette format er til 16x9 indgangskilder, såsom HDTV og DVD med forbedring til tv i bredformat.
- **LBX:** Dette format er til ikke-16x9, letterbox-kilde og til brugere der anvender en ekstern 16x9 linse til at fremvise i billedforhold 2,35:1 med fuld opløsning.
- **Original:** Afhænger af indgangskildens opløsning – Der udføres ingen skalering.
- **AUTO (AUTOM.):** Vælger automatisk det bedste format.

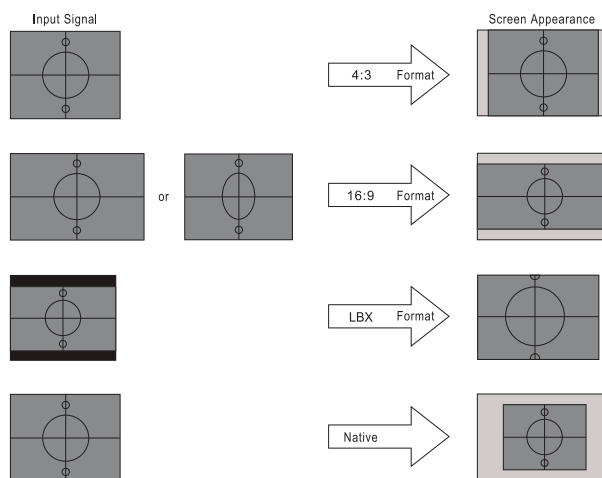

WXGA/1080P

### Kantmaske

Kantmaske-funktionen fjerner støj i et videobillede. Kantmaske billedet for at fjerne støj fra videokodningen i kanten af videokilden.

# BETJENINGSKNAPPER

## Zoom

- Tryk på ◀ for at gøre et billede mindre.
- Tryk på ▶ for at forstørre et billede på den projicerede skærm.

## Image Shift

Forskyder det projicerede billedes position vandret eller lodret.

- Tryk på ◀▶ for at flytte billedet horisontalt på den projicerede skærm.
- Tryk på ▲▼ for at flytte billedet lodret på skærmen.

## Geometrikorreksjon

Gå til menuen Geometrisk korrektion. Se side 31 for yderligere oplysninger.

## Display / Image Settings

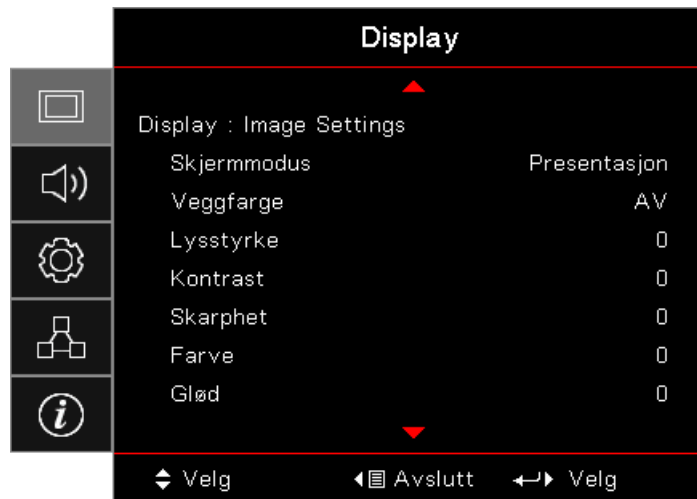

## Skærmtilstand

Der er mange optimerede forvalg fra fabrikken for forskellige billedtyper.

- **Præsentation:** Denne indstilling er velegnet til visning af PowerPoint-præsentationer, når projektoren er sluttet til en PC.
- **Lys:** Maksimal lysstyrke fra pc-input.
- **Kino:** Vælg denne indstilling til en hjemmebiograf.
- **sRGB:** Standardiserede, nøjagtige farver.
- **Tavle:** Denne tilstand skal vælges for at opnå optimale farveindstillinger ved projicering på en (grøn) tavle.
- **DICOM SIM:** Denne tilstand kan projicere monokrome medicinske billeder, som f.eks. røntgenbilleder, MRI mm.
- **Bruger:** Husk brugerindstillinger.
- **3D:** For at kunne opleve 3D-effekten, skal du bruge 3D-briller. Kontroller, at din pc/bærbare enhed har et quad-buffered grafik kort med 120 Hz signaludgang og en 3D-player installeret.

## Veggfarge

Brug denne funktion til, at vise et billede, som er optimeret i forhold til væggens farve.

# BETJENINGSKNAPPER

## Lysstyrke

Juster billedets lysstyrke.

- Tryk på ◀ for at gøre billedet mørkere.
- Tryk på ▶ for at gøre billedet lysere.

## Kontrast

Knappen bruges til at regulere forskellen mellem billedets lyseste og mørkeste områder.

- Tryk på ◀ for at reducere kontrasten.
- Tryk på ▶ for at øge kontrasten.

## Skarphet

Justerer billedets skarphed.

- Tryk på ◀ for at reducere skarpheden.
- Tryk på ▶ for at øge skarpheden.

## Farve

Indstiller videobilledet fra sort/hvid til fuldt mættede farver.

- Tryk på ◀ for at reducerer mængden af farver på billedet.
- Tryk på ▶ for at forøge mængden af farver på billedet.

## Glød

Indstiller rød- og grøn-farvebalancen.

- Tryk på ◀ for at øge mængden af grønt i billedet.
- Tryk på ▶ for at øge mængden af rødt i billedet.

## Gamma

Vælg gammatype fra Film, Video, Grafik, Standard (2.2), 1.8, 2.0, 2.4.

## Fargeinnstillinger

Gå til menuen Billedindstillinger. Se side 32 for yderligere oplysninger.

## Signal

Gå i Signal-menu. Indstil projektorens signalegenskaber. Denne funktion er tilgængelig, når indgangskilden understøtter VGA. Se side 33 for yderligere oplysninger.

## Lysstyrkemode

Justerer indstillingerne for lysstyrke for lampe-baserede projektorer.

- **Lys:** Vælg "Lys" for at øge lysstyrken.
- **Øko.:** Vælg "Øko." for at dæmpe projektorlampen, hvilket sænker strømforbruget og forlænger lampens levetid.
- **Dynamisk:** Vælg "Dynamisk" for at dæmpe lampen, baseret på indholdets lysstyrkeniveau og juster lampens strømforbrug til imellem 100 % og 30 % dynamisk. Lampens levetid forlænges.
- **Eco+:** Når Eco+ tilstand er aktiveret, detekteres lysstyrkeniveauet af indholdet automatisk for at nedsætte lampens strømforbrug (op til 70 %) i inaktive perioder.

# BETJENINGSKNAPPER

## Display / 3D

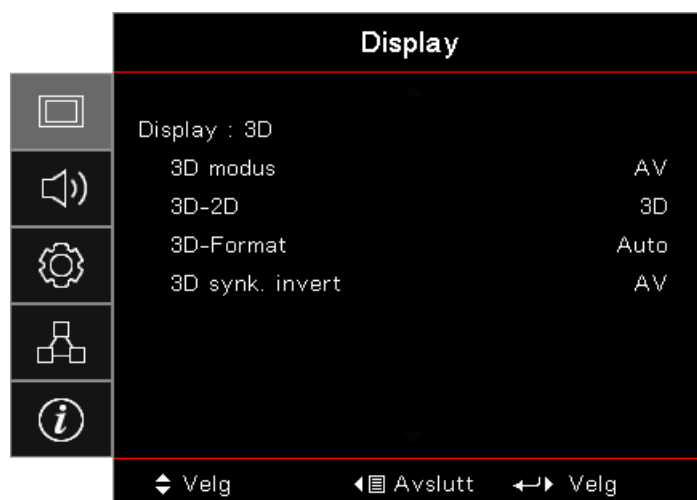

### 3D modus

- **DLP Link:** Vælg DLP-Link for at bruge de optimale indstillinger for DLP Link 3D-brillerne.
- **IR:** Vælg IR for at bruge de optimale indstillinger for IR-baserede 3D-billeder.
- **AV:** Vælg "Fra" for at deaktivere 3D-tilstand.

### 3D→2D

Brug ◀▶ til at vælge fremvisning af 3D-indhold i 2D (venstre) eller 2D (højre), så du kan se 3D-indhold uden brug af 3D-briller. Denne indstilling kan også bruges for installationer med to projektorer med passiv 3D.

### 3D Format

- **Auto:** Når der detekteres et 3D-identifikationssignal, vælges 3D-formatet automatisk. (Kun for HDMI 1.4 3D-kilder)
- **SBS:** Vis 3D-signal i Side om side-format.
- **Top og bund:** Vis 3D-signal i Top og bund-format.
- **Billedesekvens:** Vis 3D-signal i "Frame sekventiel"-format.

### 3D synk. invert

Brug ◀▶ til at slå 3D Synk. inverteringsfunktionen til og fra for at invertere billederne.

**Bemærk:** 3D-indstillingerne gemmes efter justeringen.

# BETJENINGSKNAPPER

## Display / Geometric Correction

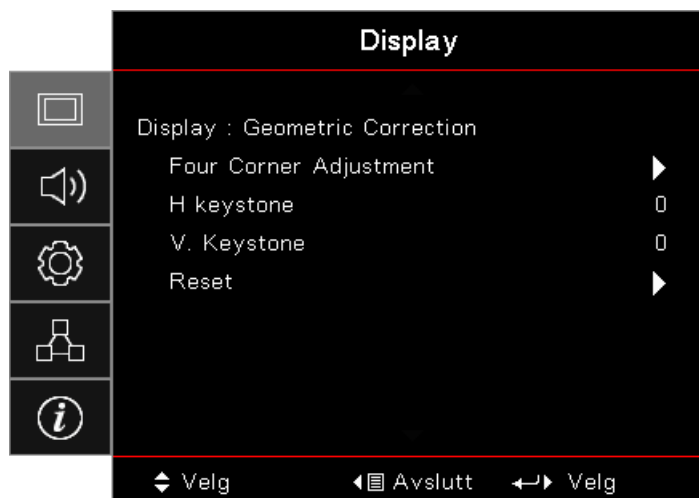

### Four Corner Adjustment

Vælg "Ja" for geometrisk korrektion.

Brug tasterne ▲▼◀▶ for at vælge hjørnet, som skal justeres. Tryk på  (Enter) og juster hjørnerne med ▲▼◀▶.

Tryk på Enter og tryk så på ↑↓ for at vælge Geometrikorreksjon.

Tryk på ▲▼ for at vælge justering af Fire hjørner. I menuen for justering af Fire hjørner bruger du ▲▼◀▶ og trykker på  (Enter) for at vælge et bestemt hjørne. Tryk på ▲▼◀▶ for at justere det valgte hjørne.

### H Keystone

Vælg "Ja" for geometrisk korrektion.

Tryk på ◀▶ for at kompensere for vandret billedforvrængning, når projektoren er placeret i en vinkel til skærmen.

### V. Keystone

Vælg "Ja" for geometrisk korrektion.

Tryk på ◀▶ for at kompensere for lodret billedforvrængning, når projektoren er placeret i en vinkel til skærmen.

### Reset

Nulstil alle værdier for geometrisk korrektion til fabriksindstillingerne.

# BETJENINGSKNAPPER

## Display / Image Settings / Color Setting

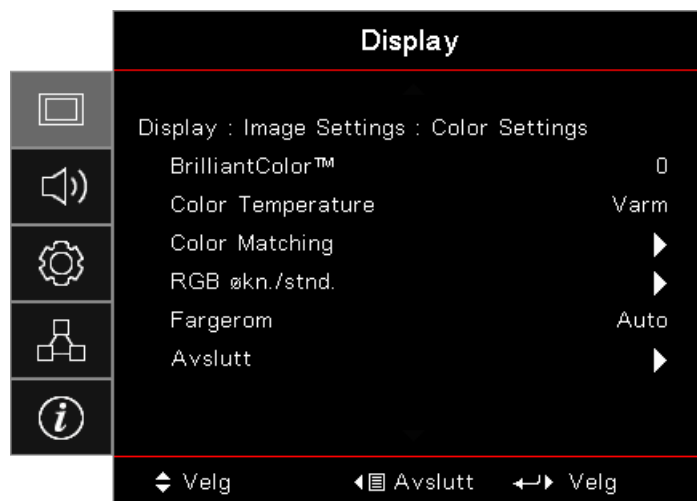

### BrilliantColor™

Dette justerbare punkt bruger en ny farvebehandlings-algoritme og systemniveau-forbedringer til at opnå højere lysstyrke, samtidig med, at det giver billedet sande og mere livagtige farver. Værdiområdet er fra 1 til 10. Hvis du ønsker et stærkere forbedret billedet, skal du justere mod maksimumindstillingen. For et blødere og mere naturligt billede skal du justere mod minimumindstillingen.

### Color Temperature

Justere farvetemperaturen. Ved kold temperatur virker billedet koldere, og ved varm farvetemperatur virker billedet varmere.

### Color Matching

Gå til menuen Farvetilpasning. Se side 34 for yderligere oplysninger.

### RGB økn./stnd.

- **RGB forstærkning/kompensation:** Med disse indstillinger kan du konfigurere billedets lysstyrke (forstærkning) og kontrast (kompensation).
- **Reset:** Nulstilling til fabriksindstillingerne for RGB forstærkning/kompensation.

### Fargerom

Vælg en passende farvematrixtype fra AUTO, RGB eller YUV.

- **Kun for HDMI:** Vælg farvematrix blandt Auto, RGB (0-255), RGB (16-235), YUV.

### **Bemærk:**

- *Område for forbedret farve: Angiver HDMI farveområdet som 0 - 255.*
- *Område for normal farve: Angiver HDMI farveområdet som 16 - 235.*



# BETJENINGSKNAPPER

## Display / Image Settings / Signal

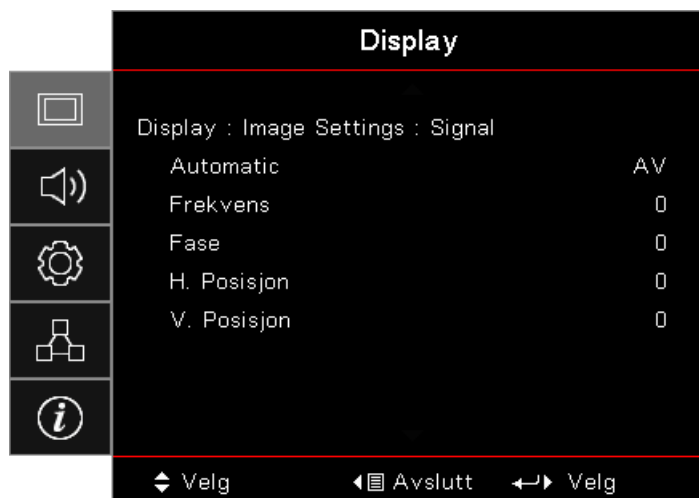

### Automatic

Slå "Automatisk" til og fra for at låse og åpne fase- og frekvensfunksjonerne.

- **Deaktiver:** Automatisk lås fra.
- **Aktiver:** Automatisk lås til.

### Frekvens

Ændr billedatafrekvensen, så den passer til frekvensen på computerens grafikkort. Når der ses en lodret flimrende bjælke, kan der justeres med denne funktion.

### Fase

Fasesynkroniserer billedets signaltiming med grafikkortet. Hvis billedet flimrer eller er ustabil, kan det justeres med denne funktion.

### H. Posisjon

- Tryk på ◀ for at flytte bildet til venstre.
- Tryk på ▶ for at flytte bildet til høyre.

### V. Posisjon

- Tryk på ▼ for at flytte bildet nedad.
- Tryk på ▲ for at flytte bildet opad.

# BETJENINGSKNAPPER

## Display / Image Settings / Color Setting / Color Matching

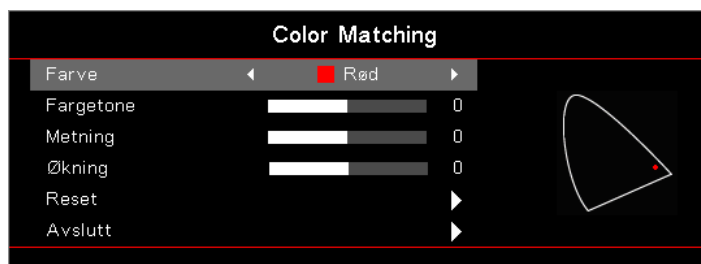

### Farver (undtagen hvid)

Tryk på ◀▶ for at vælge en farve.

Brug ▲▼ til at vælge nuance, farvemætning eller forstærkning, og brug herefter ◀▶ til at justere med.

### Hvit

Tryk på ◀▶ for at vælge Hvid.

Brug ▲▼ til at vælge rød, grøn eller blå, og brug herefter ◀▶ til at justere med.

### Reset

Nulstil alle farveværdier til standardindstillingerne.

### Avslutt

Forlade menuen Farvetilpasning.

### **Bemærk:**

- *Grøn, Blå, Cyan, Gul, Magenta kan justeres separat.*
- *Hvid kan justere i røde, grønne og blå farver.*

## **Lyd**

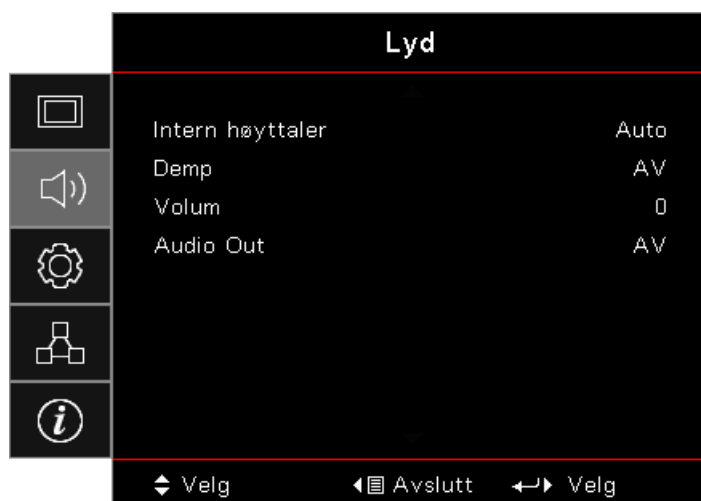

### Intern højttaler

- **Auto:** Automatisk justering af den interne højttaler.
- **AV:** Deaktivere den interne højttaler.
- **På:** Aktivere den interne højttaler.

# BETJENINGSKNAPPER

## Demp

Slå lyden til eller fra.

- **AV:** Højtalerlydstyrke og lyd ud er aktiveret.
- **På:** Højtalerlydstyrke og lyd ud er deaktiveret.

## Volum

Brug ◀ til at skrue ned for lyden.

Brug ▶ til at skrue op for lyden.

## Audio Out





Tryk på ◀▶ for at vælge lydkildeudgang.

## OPPSETT



## Projeksjon

Vælg projiceringsmetode:

-  **Front-bord**  
Fabriksinnstilling.
-  **Bag-bord**  
Når du vælger denne funktion, vender projektoren billedet om, så du kan fremvise billedet på bagsiden af en gennemsigtig skærm.
-  **Loft-top**  
Når du vælger denne funktion, vender projektoren billedet om for loftsmonteret projicering.
-  **Bag-top**  
Når du vælger denne funktion, vender projektoren billedet om og viser det på hovedet. Du kan fremvise billedet på bagsiden af en gennemsigtig skærm fra en loftsmontering.

## Lampeindstillinger

Gå til menuen Lampeindstillinger. Se side 36 for yderligere oplysninger.

## Power Settings

Gå til menuen Strømindstillinger. Se side 37 for yderligere oplysninger.

## Sikkerhet

Gå til menuen Sikkerhet. Se side 38 for yderligere oplysninger.

# BETJENINGSKNAPPER

## HDMI Link Settings

Gå til menuen HDMI Link-indstillinger. Se side 40 for yderligere oplysninger.

## Testmønster

Vis et testmønster. Der er Gitter, Hvidt mønster og Intet.

## Fjernkontrollsinnstilling

Gå til menuen Fjernindstillinger. Se side 41 for yderligere oplysninger.

## Projektor ID

Vælg et 2-cifret projektor-id mellem 00 og 99.

## Funktioner

Gå til menuen Funktioner. Se side 41 for yderligere oplysninger.

## Reset

Nulstil alle værdier for funktioner til fabriksindstillingerne.

## Setup / Lamp Settings

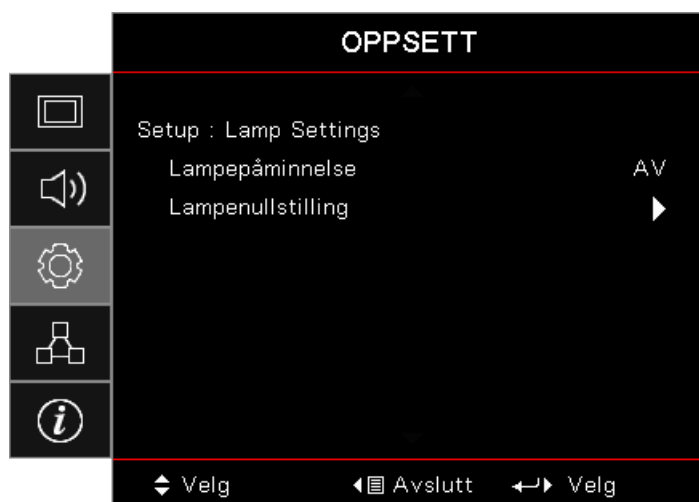

## Lampepåminnelse

Aktivere eller deaktivere påmindelse om lampens levetid.

- **På:** Der vises en advarselsmeddelelse, når den resterende levetid for lampen er mindre end 30 timer.
- **AV:** Der vises ingen advarselsmeddelelse.

## Lampenullstilling

Efter at du har udskiftet lampen, skal du nulstille lampetimetælleren, så den præcist viser den nye lampes levetid.

1. Vælg Nulstilling af lampe.  
En bekræftelsesskærm ses.
2. Vælg Ja for at nulstille lampetimetælleren til nul.

# BETJENINGSKNAPPER

## Setup / Power Settings

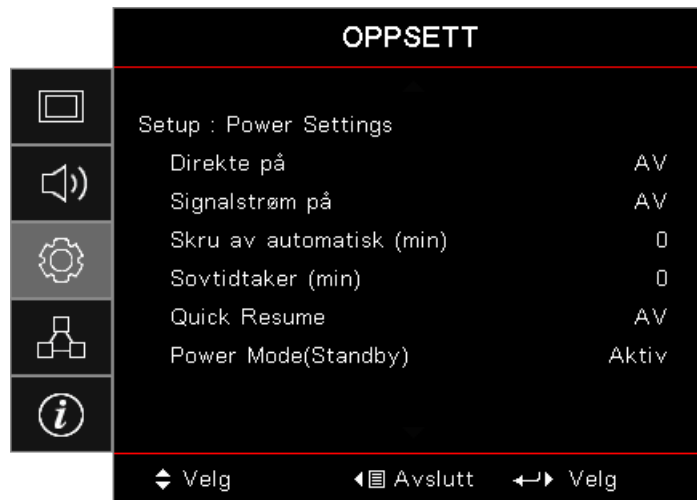

### Direkte på

Aktivere eller deaktivere Direkte tænding.

- **På:** Projektoren tændes automatisk, når der tilføres strøm.
- **AV:** Projektoren skal være tændt som normalt.

### Signalstrøm på

Aktivere eller deaktivere Tænding ved signal.

- **På:** Projektoren tændes automatisk, når der detekteres et signal.
- **AV:** Deaktiver tænding ved detektion af aktivt signal.

### **Bemærk:**

- *Tilgængelig ved VGA- eller HDMI-signalindgang.*
- *Hvis projektoren slukkes mens indgangssignalet stadig er tilsluttet (det sidste billede vises på skærmen), genstarter enheden ikke medmindre:*
  - *Afbryd den sidst tilsluttede kilde og tilslut en anden signalkilde.*
  - *Træk stikket til projektoren ud og sæt det i igen.*
- *Valgfri funktion, som afhænger af området.*
- *Kun tilgængelig, når standbytilstand er aktiv.*

### Skru av automatisk (min)

Indstil interval for Autom. sluk Fra. Projektoren slukker for lampen efter 0 minutter af intet signal som standard. Advarselsmeddelelsen vises i 60 sekunder, inden den slukkes.

### Sovtidtaker (min)

Indstil intervallet for dvaletimer. Projektoren slukkes efter den specificerede tidsperiode af inaktivitet (uanset signal). Advarselsmeddelelsen vises i 60 sekunder, inden den slukkes.

### Quick Resume

Hvis Quick Resume er slået til, kan projektoren genoptage driften hurtigt, så længe der tændes for den inden der er gået 100 sek. efter den er slukket.

**Bemærk:** Projektoren slukkes ikke 100 %, medmindre slutbrugeren venter i 100 sekunder.

# BETJENINGSKNAPPER

## Power Mode (Standby)

- **Øko.:** Vælg "Øko." for at spare yderligere strøm (< 0,5 W).
- **Aktiv:** Vælg "Aktiv" for at vende tilbage til normal standby.

### **Bemærk:**

- Når *Strømtilstand (Standby)* sættes til *Eco*, deaktiveres *VGA-udgangen, Lyd-pass-through og RJ45. Begrænset funktionalitet på RS232-styring.*
- *Valgfri funktion, som afhænger af området.*

## Setup / Sikkerhet



## Sikkerhet

Aktivere eller deaktivere sikkerhedsadgangskode.

- **På:** Den aktuelle adgangskode kræves for at tænde for projektoren og få adgang til menuen Sikkerhed.
- **AV:** Der kræves ingen adgangskode efter systemstart.

Når sikkerhed er aktiveret, vises følgende skærm ved opstart og inden der gives adgang til menuen Sikkerhed:



**Bemærk:** Standardadgangskode: 1, 2, 3, 4.

## Sikkerhetstidtager

Gå til undermenuen Sikkerhedstimer.

Indtast måneder, dage og timer, hvor projektoren kan bruges, uden at adgangskoden skal indtastes. Når menuen Opsætning forlades, aktiveres sikkerhedstimeren.

Når den er aktiveret, kræver projektoren en adgangskode på de specificerede datoer og tidspunkter for at kunne tænde for den og få adgang til menuen Sikkerhed.

# BETJENINGSKNAPPER

Hvis projektoren er i brug og sikkerhedstimeren er aktiv, vises følgende skærm i 60 sekunder, inden der kræves en adgangskode.



**Bemærk:** Hvis der indtastes en forkert adgangskode tre gange, slukkes projektoren automatisk efter 10 sekunder.

## Endre Passord

Brug denne undermenu til at ændre sikkerhedsadgangskode for projektoren.

1. Vælg Skift adgangskode fra the undermenuen Sikkerhed. Dialogboksen Bekræft skift af adgangskode vises.
2. Vælg Ja.
3. Indtast standardadgangskoden <1> <2> <3> <4>. Der vises et felt for adgangskoden igen.



4. Indtast den nye adgangskode to gange for verificering.

**Bemærk:** Hvis de nye adgangskoder ikke stemmer overens, vises feltet for adgangskoden igen.

# BETJENINGSKNAPPER

## Setup / HDMI Link Settings

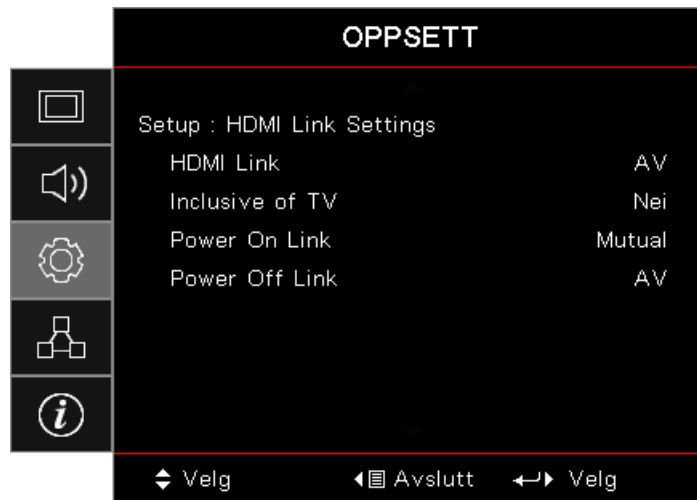

### HDMI Link

Aktiver/deaktiver funktionen HDMI Link. Funktionerne, inklusive fjernsyn, tænding og slukning er kun tilgængelig, hvis indstillingen er sat til "Til".

**Bemærk:** Når du forbinder HDMI CEC-kompatible enheder til projektoren med HDMI-kabler, kan du styre dem på den samme status for tænding eller slukning vha. funktionen HDMI Link-styring i projektorens skærmmenu. På denne måde tændes eller slukkes en eller flere enheder i en gruppe via funktionen HDMI Link i en typisk konfiguration, hvor din DVD-afspiller er forbundet til projektoren igennem en forstærker eller et hjemmebiograf-system.

- Valgfri funktion, som afhænger af området.
- Kun tilgængelig, når standbytilstand er aktiv.

### Inclusive of TV

Indstil til "Ja", hvis du foretrækker, at fjernsynet og projektoren slukkes automatisk på samme tid. For at forhindre, at begge enheder slukkes samtidigt, skal du sætte indstillingen til "Nej".

### Power On Link

Kommando for tænding af CEC.

- **Gensidig:** Projektoren og CEC-enheden tændes samtidigt.
- **PJ -> Enhed:** CEC-enheden tændes, efter at projektoren er tændt.
- **Enhed -> PJ:** Projektoren tændes, efter at CEC-enheden er tændt.

### Power Off Link

Hvis dette er indstillet til "Ja", slukkes HDMI Link og projektoren automatisk på samme tid. Hvis dette er indstillet til "Fra", slukkes HDMI Link og projektoren ikke automatisk på samme tid.



# BETJENINGSKNAPPER

## Setup / Remote Settings

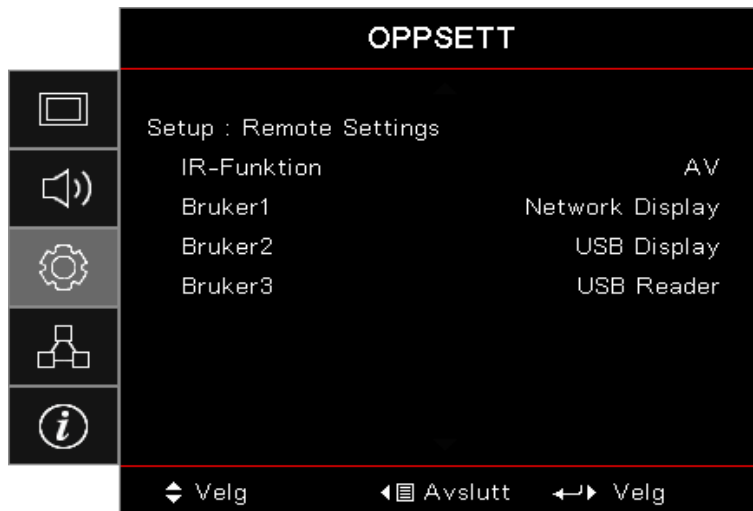

### IR-Funktion

Slå projektorens IR-funktion til og fra.

### Bruker1/Bruker2/Bruker3

Indstil tasterne Bruker1, Bruker2, Bruker3 som genvejstaster for LAN, lysstyrke, kontrast, dvaletimer, farvetilpasning, farvetemperatur, gamma, projicering, lampeindstillinger, zoom, prøvebillede, frys, netværksskærm, USB skærm, USB-læser, HDMI2-funktion.

## Setup / Options

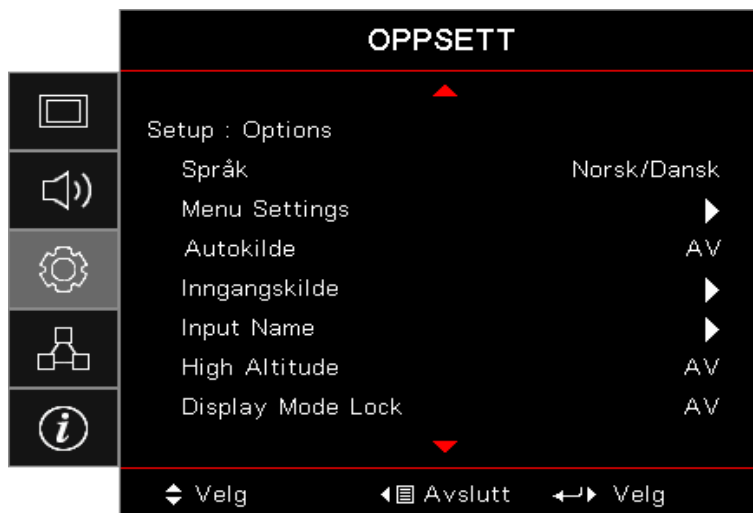

### Språk

Gå til menuen Sprog. Vælg den flersprogede skærmmenu.

### Menu Settings

Velg menuens placering på skærmen, og konfigurér menutimeren.

### Automatisk kilde

Vælg denne indstilling, hvis projektoren automatisk skal finde en ledig indgangskilde.

### Indgangskilde

Gå til undermenuen Indgangskilde. Vælg de kilder, som skal scannes ved opstart.

# BETJENINGSKNAPPER

## Input Name

Du kan omdøbe indgangsfunktionen for nemmere identifikation. De tilgængelige muligheder er HDMI1, HDMI2/MHL, VGA, Netværksskærm, USB-skærm og USB-læser.

## High Altitude

Juster blæserhastigheden i henhold til omgivelserne.

- **På:** Øger blæserhastigheden ved høje temperaturer, høj fugtighed eller stor højde.
- **AV:** Almindelig blæserhastighed for normale forhold.

## Display Mode Lock

Vælg "Til" eller "Fra" for at låse eller frigive indstillingerne for skærmtilstand.

## Lås tastatur

Låser knapperne på projektorens toppanel.

- **På:** Der vises en advarselsmeddelelse for at bekræfte funktionen tastaturlås.
- **AV:** Projektorens tastatur fungerer normalt.

**Bemærk:** Hold knappen  (**Enter**) på tastaturet nede i 10 sekunder for at låse tastaturet op

## Skjul information

Skjuler meddelelser på den projicerede skærm.

- **På:** Der vises ingen statusmeddelelser på skærmen under betjeningen.
- **AV:** Der vises statusmeddelelser på skærmen under betjeningen.

## Logo

Vælg skærmen, som skal vises ved opstart.

- **Standard:** Standard-opstartsskærm.
- **Nøytral:** Baggrundsfarve.

## Baggrundsfarve

Vælg den ønskede baggrundsfarve for det projicerede billede, når der ikke detekteres noget kildesignal.

## Reset

- **Nulstil skærmmenu:** Nulstiller indstillingsmenuen til fabriksindstillingerne.
- **Nulstil til standard:** Nulstilling til fabriksindstillingerne for menuen Opsætning.

# BETJENINGSKNAPPER

## Setup / Options / Språk

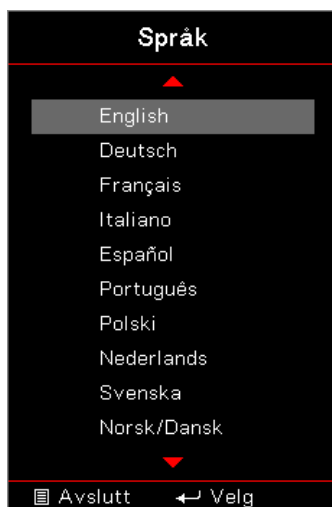

### Språk

Vælg den flersprogede OSD menu. Tryk på  (**Enter**) i undermenuen og brug derefter tasterne Op (**▲**) eller Ned (**▼**) for at vælge dit foretrukne sprog.

## Setup / Options / Menu Settings

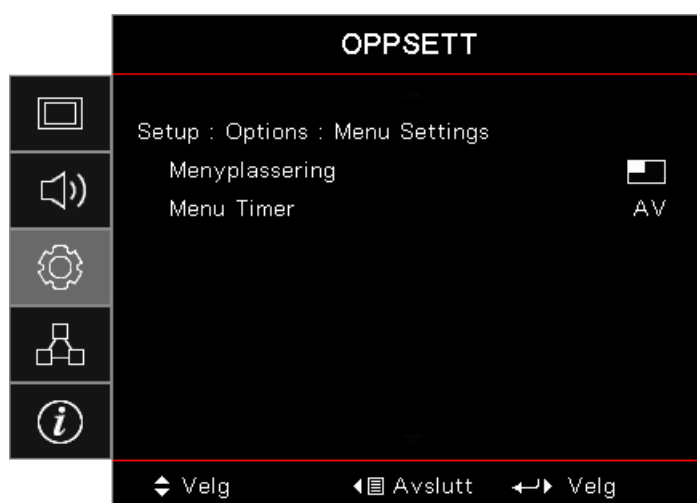

### Menyplassering

Vælg, hvor menuen skal være på skærmen.

### Menu Timer

Vælg, hvor lang tid menuen skal være på skærmen.

# BETJENINGSKNAPPER

## Setup / Options / Inngangskilde

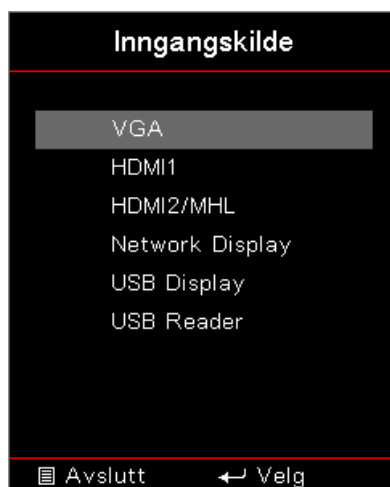

### Inngangskilde

Brug denne funktion til at vælge indgangskilder. Tryk på ▲ ▼ for at vælge en kilde. Tryk på  (**Enter**) for at udføre valget.

## Nettverk

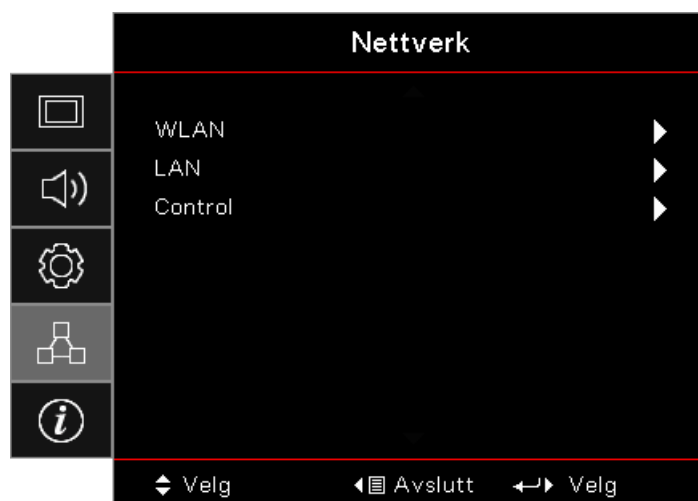

### WLAN

- **WLAN:** Fra/Til
- **Netværksstatus:** Skrivebeskyttet.
- **MAC-adresse:** Skrivebeskyttet.
- **IP Adresse:** Skrivebeskyttet.
- **SSID:** Skrivebeskyttet.

### LAN

Gå til menuen LAN. Se side 45 for yderligere oplysninger.

### Control

Gå til menuen Styring. Se side 46 for yderligere oplysninger.

# BETJENINGSKNAPPER

## Network / LAN

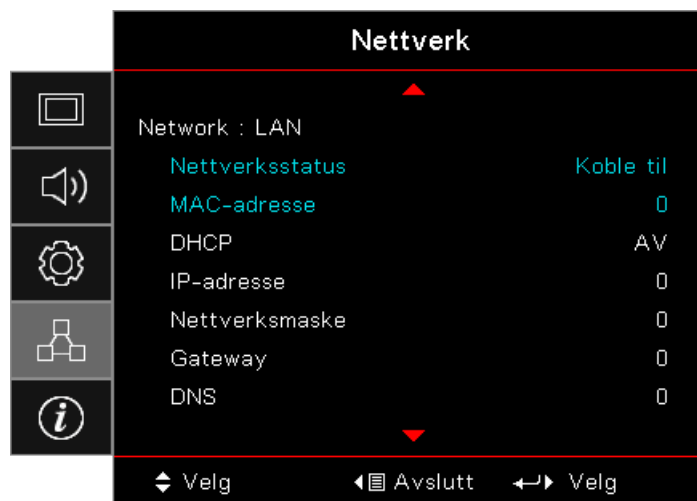

**Bemærk:** Undermenuen til *Netværk* kan kun åbnes hvis et netværkskabel er forbundet. Hvis forbindelsen oprettes kommer følgende dialogboks frem i skærmmenuen.

- **Netværkstilstand:** Viser oplysninger om netværk.
- **MAC-adresse:** Skrivebeskyttet.
- **DHCP:**
  - **På:** Tildel automatisk en IP-adresse til projektoren fra DHCP-serveren.
  - **AV:** Tildel en IP-adresse manuelt.
- **IP-adresse:** Vælg en IP-adresse.
- **Nettverksmaske:** Vælg undernetmaskenummer.
- **Gateway:** Vælg standard gateway for netværket, der har forbindelse til projektoren.
- **DNS:** Vælg DNS-nummer.
- **Anvend:** Tryk på  (**Enter**) for at udføre valget.

# BETJENINGSKNAPPER

## Network / Control

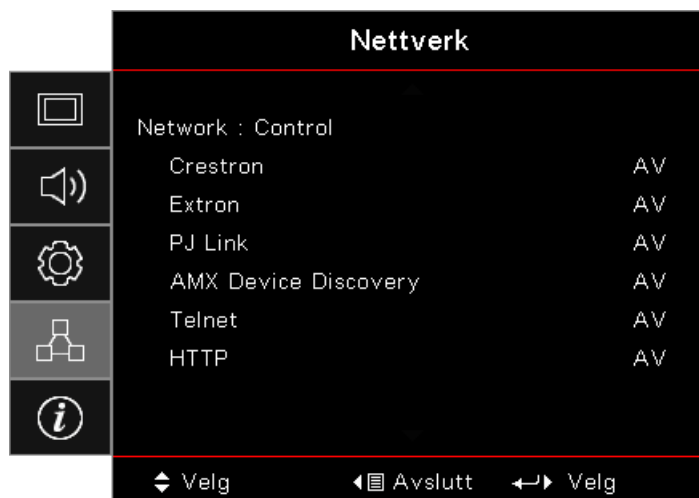

### Crestron

Brug ◀▶ til slå Crestron til og fra.

Port: 41794

### Extron

Brug ◀▶ for at aktivere/deaktivere Extron.

Port: 2023

### PJ Link

Brug ◀▶ til slå PJ Link til og fra.

Port: 4352

### AMX Device Discovery

Brug ◀▶ til at slå AMX enhedsregistreringen til og fra.

Port: 9131

### Telnet

Brug ◀▶ for at aktivere/deaktivere Telnet.

Port: 23

### HTTP

Brug ◀▶ for at aktivere/deaktivere HTTP.

Port: 80

# BETJENINGSKNAPPER

## Info

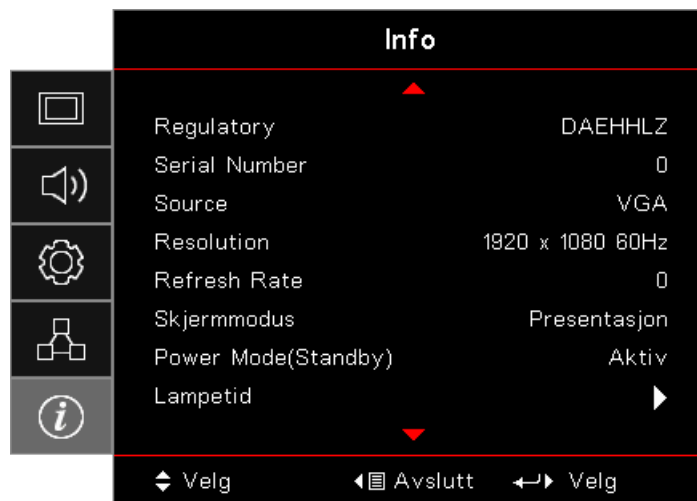

Se følgende opplysningerne om projektoren:

- Regulatory
- Serial Number
- Source
- Resolution
- Refresh Rate
- Skjermmodus
- Power Mode (Standby)
- Lampetid
- Nettverksstatus
- IP-adresse
- Projektor ID
- Lysstyrkemodus
- Firmwareversion

# BETJENINGSKNAPPER

## USB-læser

### Fremviser til fotos og dokumenter

Du skal ikke nødvendigvis bruge en PC eller mobilenhed for at vise indhold. Med den indbyggede USB-læser kan du blot sætte en USB-lagerenhed i, hvorefter du direkte kan se billeder og dokumenter, herunder PowerPoint, Word, Excel og PDF-filer.

### Sådan konfigurerer du filtype for multimedier med USB

#### Bemærk:

- *USB understøtter USB 2.0*
- *USB-disk understøtter op til 64GB.*
- *USB-disk understøtter kun én partition og én enhed.*
- *Der skal være forbundet en USB-flashdisk til projektoren, hvis du ønsker at bruge funktionen Multimediaer USB.*
- *Forbind ikke et kamera til USB-porten, da der kan opstå kompatibilitetsproblemer.*

Følg disse trin for at afspille billed-, video- eller musikfiler på projektoren:

1. Forbind strømledningen med strømadapteren og tænd for projektoren ved at trykke på knappen Tænd/sluk.

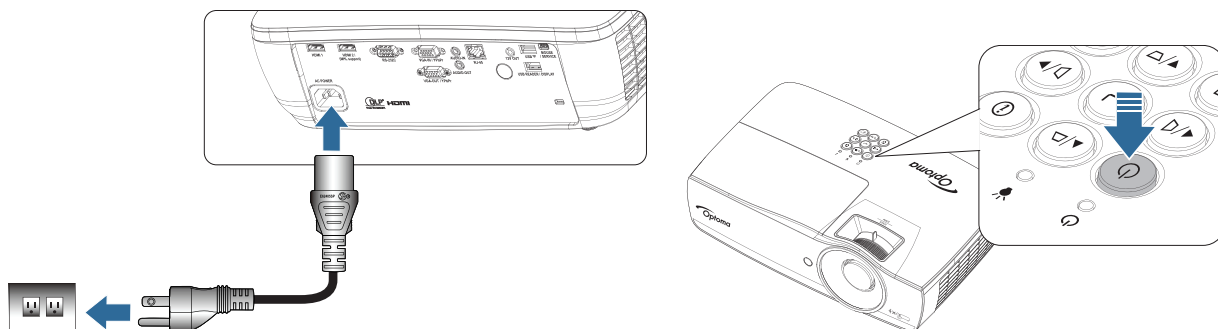

2. Indsæt en **USB-flashdisk** i projektoren.

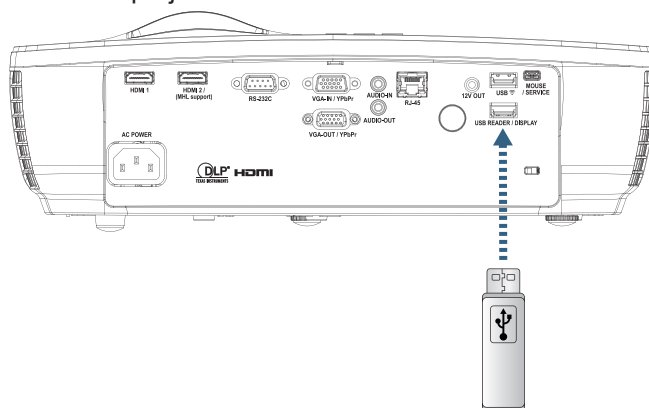



# BETJENINGSKNAPPER

For at åbne menuen Medier, skal du trykke på knappen  (**Kilde**) på fjernbetjeningen eller tastaturet og vælge.

USB-læserens menu åbnes.

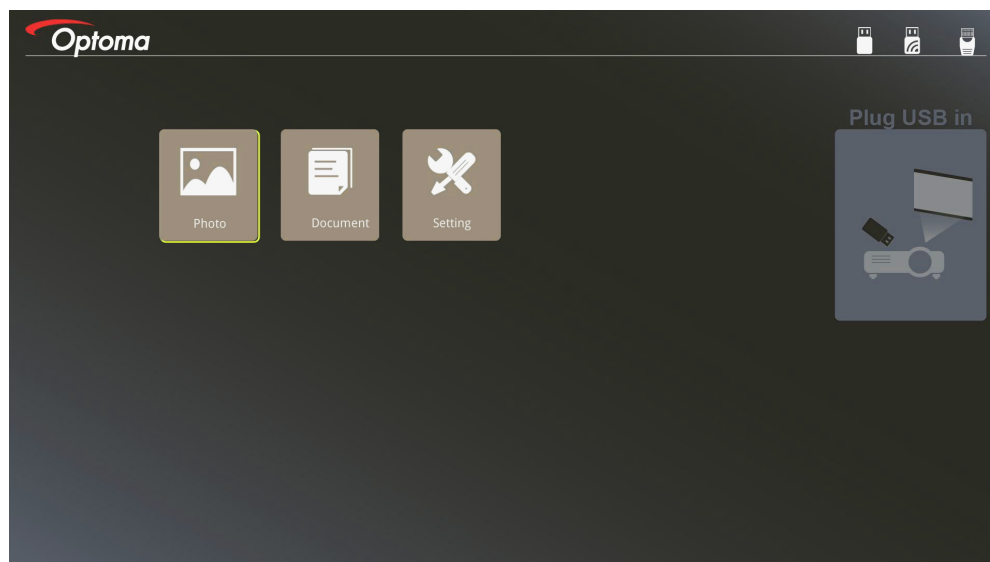

# BETJENINGSKNAPPER

3. Gå til USB-menuen og vælg multimediefilerne: Billede eller Dokument. Eller vælg funktionen Indstillinger for at ændre indstillinger for Billede eller Dokument.
4. Vælg filen, som du ønsker at åbne.

Med multimedieindstillingerne kan du ændre indstillingerne for skærmformat og tidsinterval for billedet og dokumentet.

## Understøttede USB-formater

Lager	Enhedstype	Filsystem	Fil og stiniveau
USB	USB Flash	FAT16, FAT32, NTFS, ExFAT	Understøtter maks. 999 stier/filer. Understøtter højst 100 tegn for sti.

## Understøttede fotoformater

Billedformat	Profil	Farveområde	Begrænsning af størrelse
JPEG	Grundlinje	YUV400	8000*6000
		YUV420	8000*6000
		YUV422	8000*6000
		YUV440	8000*6000
		YUV444	8000*6000
	Progressiv	YUV400	Bredde <= 8000 og højde <= 6000
		YUV420	
		YUV422	
		YUV440	
		YUV444	

- Forslag: Begræns understøttet størrelse af BMP og JPG progressiv fil.
- BMP opløsning understøtter op til 1600 x 1200 (3,2 sekunder).
- JPEG progressiv opløsning understøtter op til 1600 x 1200.

# BETJENINGSKNAPPER

## Understøttede dokumentformater

Filformat	Understøttet version	Begrænsning af sider/linjer	Begrænsning af størrelse	Kommentar
Adobe PDF	PDF 1.0	Op til 1000 sider (én fil)	Op til 75 MB	-
	PDF 1.1			
	PDF 1.2			
	PDF 1.3			
	PDF 1.4			
MS Word	British Word 95	På grund af, at Office Viewer ikke indlæser alle sider af en MS Word-fil på samme tid, er der ingen begrænsninger af sider og linjer.	Op til 100 MB	Understøtter ikke fed tekst i simplificeret kinesisk skrift
	Word 97, 2000, 2002, 2003			
	Word 2007 (.docx), 2010 (.docx)			
MS Excel	British Excel 5, 95	Begrænsning af rækker: Op til 595	Op til 15 MB	Understøtter ikke adgangskode-beskyttede ark
	Excel 97, 2000, 2002, 2003	Begrænsning af kolonner: Op til 256		
	Excel 2007 (.xlsx), 2010 (.xlsx)	Ark: Op til 100		
	Office XP Excel	Bemærk: De ovennævnte tre begrænsninger kan ikke vises simultant på én excel-fil		
MS PowerPoint	British PowerPoint 97	Op til 1000 sider (én fil)	Op til 19 MB	Understøtter ikke rækkefølge for diasshow
	PowerPoint 2000, 2002, 2003			
	PowerPoint 2007 (.pptx)			
	PowerPoint 2010 (.pptx)			
	Office XP PowerPoint			
	PowerPoint-præsentation- -2003 og tidligere (.pps)			
	PowerPoint-præsentation- -2007 og 2010 (.ppsx)			

**Bemærk:** Animationer i PowerPoint er ikke understøttet.

# BETJENINGSKNAPPER

## USB-visning (mobilenhed tilsluttes direkte til USB-port)

### Skærmspejling via USB-kabel

Vis et kopi af dit iOS- eller Androidskærbillede ved at koble enheden til projektoren vha. USB-opladekablet. Du kan let og praktisk vise dit indhold på den store skærm.

Sådan dublerer du til projektoren:

1. Forbind strømledningen med strømadapteren og tænd for projektoren ved at trykke på knappen Tænd/sluk.

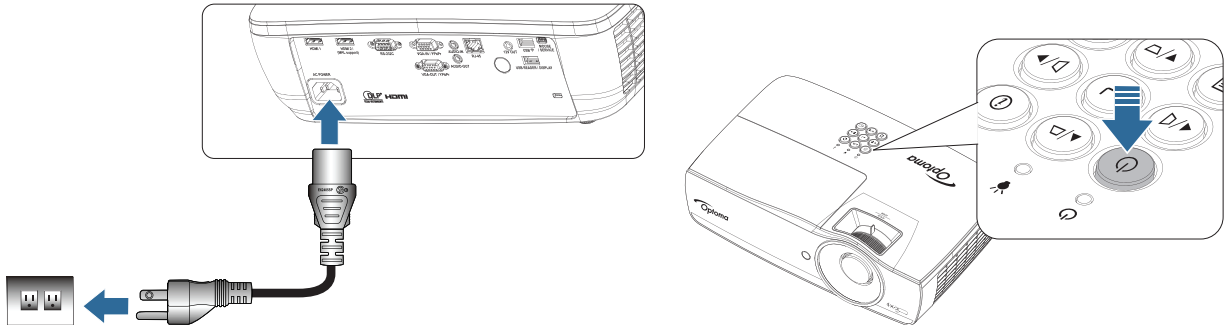

2. Opret forbindelse mellem projektoren og din mobilenhed med et USB-kabel.

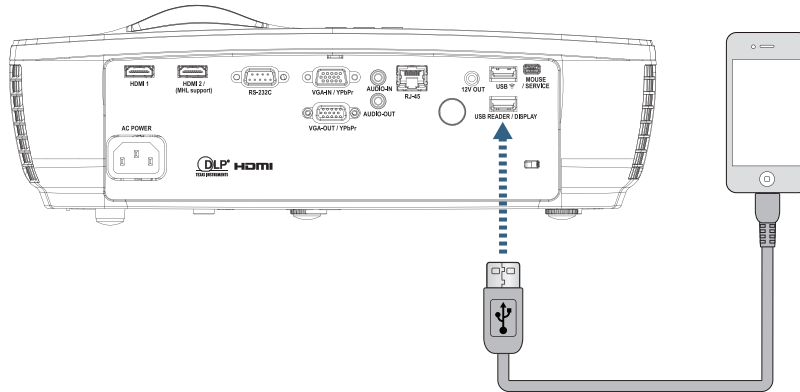

For at åbne USB skærmmenuen trykker du på  (**Kilde**) på fjernbetjeningen eller tastaturet og vælger USB skærmmenu.

Hvis du har en iOS-enhed, aktiverer du dubleringsfunktionen på enheden. Skærmen på din iOS-enhed vises på projektoren.

Hvis du har en Android-enhed, følger du disse retningslinjer:

- a) Tryk på **Indstillinger > Mere > Tethering & bærbart hotspot** og aktiver **USB Tethering**.
- b) Download HDCast Pro fra Google Play.
- c) Åbn appen HDCast Pro på den mobile enhed.
- d) Følg menuerne på HDCast Pro for at vælge projektoren og skærmmidler fra tilsluttet smart-enhed.

# BETJENINGSKNAPPER

## Netværksvisning

### Trådløs projicering med wi-fi-dongle (ekstraudstyr)

Vha. wi-fi-donglen (ekstraudstyr) samt fra gratis mobilapp kan du trådløst koble din laptop, tablet eller mobilenhed til den store skærm og vise dit indhold. Du kan koble op til 4 enheder til projektoren samtidig.

Vha. wi-fi-skærm kan du undgå kabelrodet og gøre brug af flere tilslutningsmuligheder.

Følg disse trin for at vise skærmen af den bærbare enhed:

1. Forbind strømledningen med strømadapteren og tænd for projektoren ved at trykke på knappen Tænd/sluk.

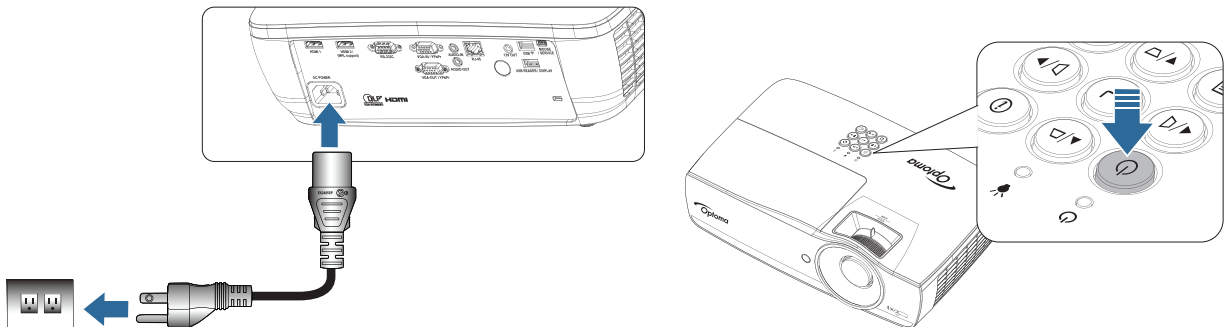

2. Afhængig af operativsystemet på den mobile enhed, skal du åbne App Store (iOS) eller Google Play (Android) og installere appen HDCast Pro på den mobile enhed. Hvis du bruger en bærbar computer, skal du downloade programmet HDCast Pro fra [www.optoma.com/hdcastpro](http://www.optoma.com/hdcastpro).
3. Indsæt en Wi-Fi-dongle (ekstraudstyr) i projektoren.

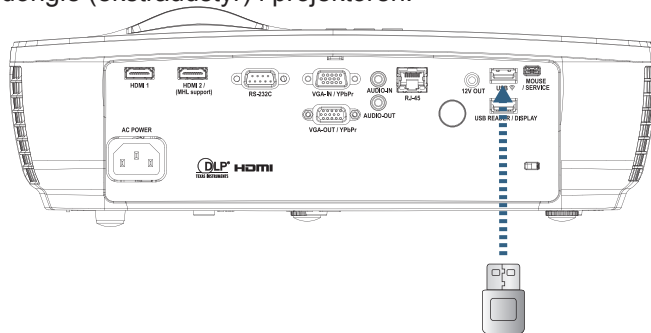

4. Forbind den bærbare enhed via Wi-Fi til projektoren. Følgende er et eksempel på forbindelsesparametre:
  - SSID for projektoren: HDCastPro\_XXXXXXXX
  - Wi-Fi adgangskode: XXXXXXXX

**Bemærk:** Projektorens SSID og Wi-Fi adgangskoden varierer, afhængig af den forbundne Wi-Fi-dongle.

# BETJENINGSKNAPPER

5. Åbn appen HDCast Pro på den bærbare enhed.  
Følgende skærm vises.

Android

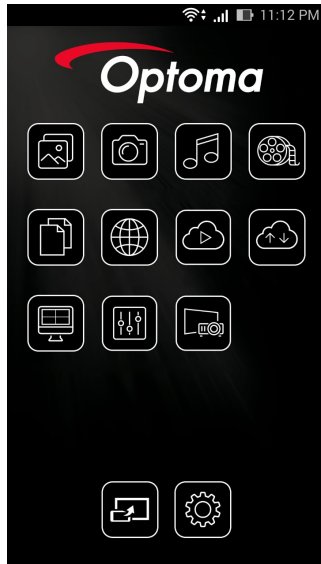

Windows

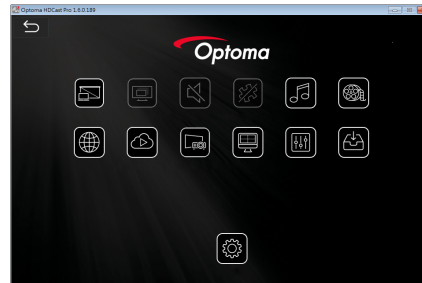

6. Vælg HDMirror (Android) fra menuen for at vise skærmen af den bærbare enhed.

## Understøtter WiFi OS

- Understøtter de nyeste to versioner af iOS.
  - Android over 5.0.
  - Understøtter de nyeste to versioner af MacOS.
  - Over Windows 7 og Chrome OS.
- \* Nogle Windows 10-versioner understøttes ikke i udvidelsestilstand, men vil blive indført i 2017.

# BETJENINGSKNAPPER

## LAN-skærm

1. Forbind et RJ45-kabel til RJ45-portene på projektoren og til PC/MAC (laptop). Sørg for at projektoren og PC/MAC er på samme lokalnetværk.
2. Hent PC/MAC HDCast Pro softwaren fra <https://www.optoma.com/hdcastpro/> og installer den.
3. Tænd for projektoren - kontroller af projektoren har modtaget en IP-adresse.
4. Skift indgangskilde til Netværksskærm.
5. Åbn HDCast Pro og tryk på "Søg".

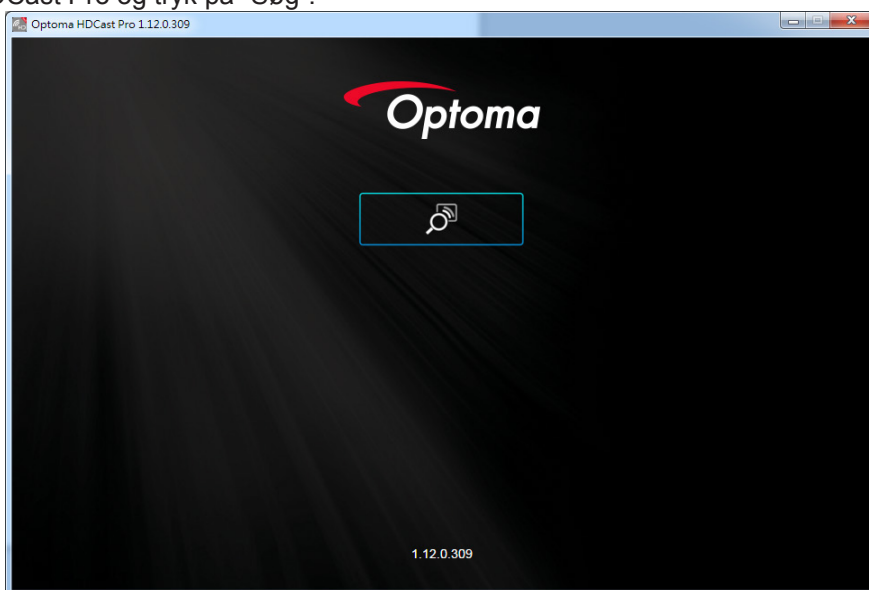

Hvis forbindelsen mellem PC/MAC og projektoren er etableret, vil HDCastPro finde projektoren.

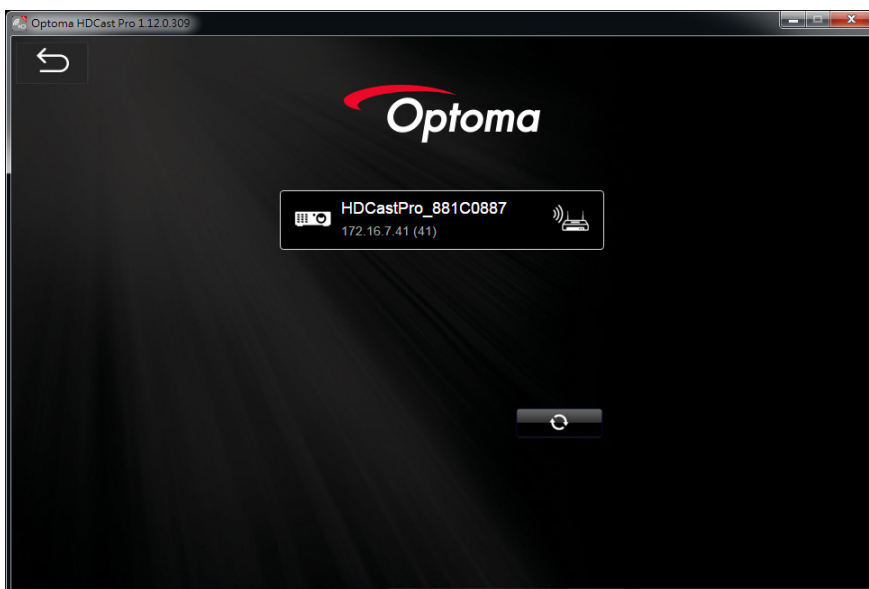

6. Dobbeltklik på projektoren for at oprette forbindelse.
7. Når forbindelsen er etableret, vælger du Spejling Til/Fra for at starte spejling af skærm fra PC/MAC.

**Bemærk:** Projektoren og PC'en skal være på samme netværk. Sørg for at DHCP-tilstand er slået "TIL", hvorefter projektoren automatisk vil hente en IP-adresse. Dette vil tage ca. 10-20 sekunder.

# BETJENINGSKNAPPER

## LAN\_RJ45

For enkelthedens- og betjeningsvenlighedens skyld, indeholder Optoma projektoren diverse netværks- og fjernbetjeningsfaciliteter.

LAN/RJ45 funktionen på projektoren gennem et netværk, tillader perifer administration af: Effekt Til/Fra, Lysstyrke- og kontrastindstillinger. Information om status for projektoren: Video-Kilde, Lydløs, etc.

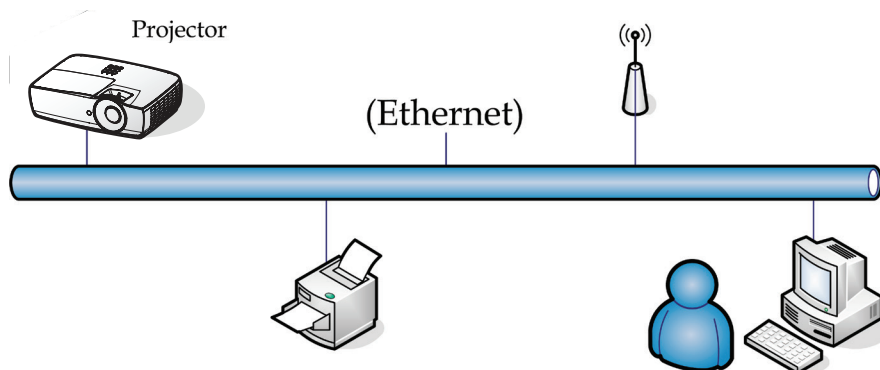

### Bemærk:

- *Projektoren forbinder til LAN, brug venligst et normalt Ethernet kabel.*
- *Peer-to-peer (Pc'en forbinder direkte til projektoren), Brug venligst et krydset Ethernetkabel.*



# BETJENINGSKNAPPER

## Funktionerne på stikket til kabelbundet LAN

Projektoren kan styres af en pc (bærbar) og andre eksterne enheder via LAN/RJ45-porten, og er kompatibel med Crestron / Extron / AMX (enhedsregistrering) / PJLink.

- Crestron er et registreret varemærke tilhørende Crestron Electronics Inc. i USA
- Extron er et registreret varemærke tilhørende Extron Electronics Inc. i USA.
- AMX er et registreret varemærke tilhørende AMX LLC i USA.
- JBMIA afventer registrering af PJLink som et varemærke og logo i Japan, USA og andre lande.

## Understøttede eksterne enheder

Denne projektor er understøttet af de angivne kommandoer tilhørende controlleren og andet relateret software fra Crestron Electronics (f.eks. RoomView®).

<http://www.crestron.com/>

Denne projektor er kompatibel Extron enhed(er) som reference.

<http://www.extron.com/>

Denne projektor understøtter AMX (enhedsregistrering).

<http://www.amx.com/>

Denne projektor understøtter alle kommandoer fra PJLink Klasse 1 (version 1.00).

<http://pjlink.jbmia.or.jp/english/>

For yderligere oplysninger om de forskellige typer eksterne enheder, som kan forbindes til LAN/RJ45-porten og styre/fjernstyre projektoren, samt tilhørende betjeningskommandoer på hver eksterne enhed, bedes du venligst kontakte vores kundeservice.

## LAN\_RJ45

1. Forbind et RJ45 kabel til RJ45 porten på projektoren og på Pc'en (Bærbare)

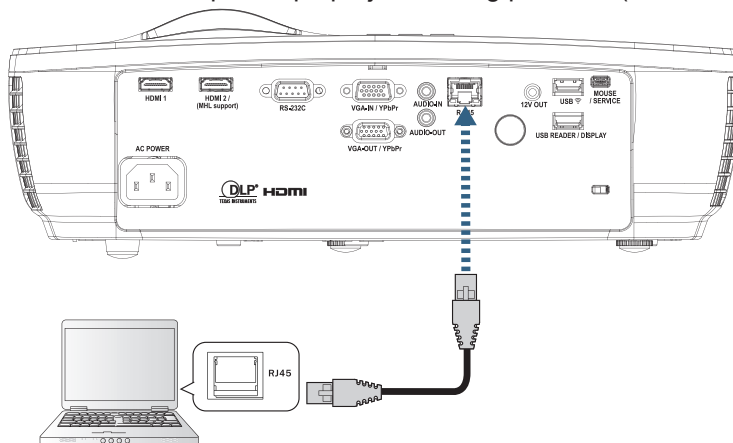

# BETJENINGSKNAPPER

2. På Pc'en (Bærbare) vælg Start -> Kontrolpanel-> Netværksforbindelser.

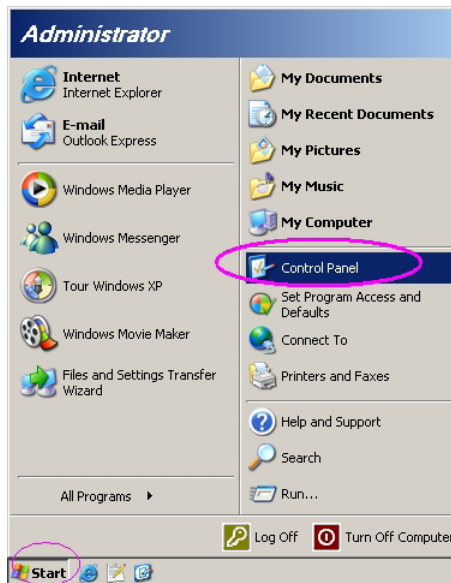

3. Højre-klik på din Lokalforbindelse, og vælg Egenskaber.

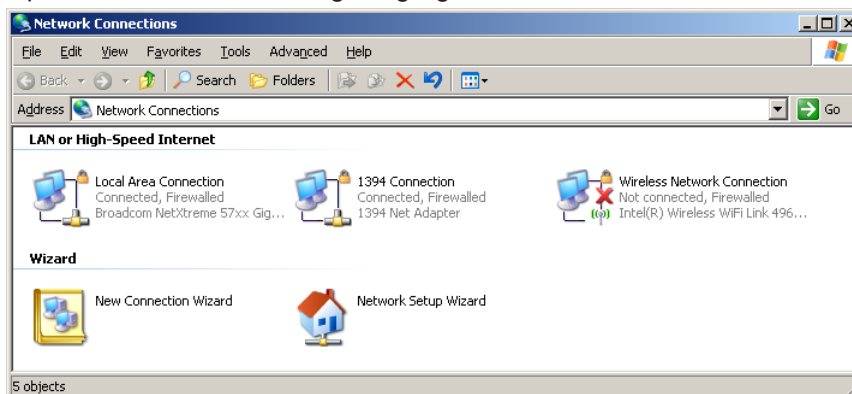

4. I vinduet for Egenskaber, vælges Generel fanen, og vælg Internetprotokol (TCP/IP).

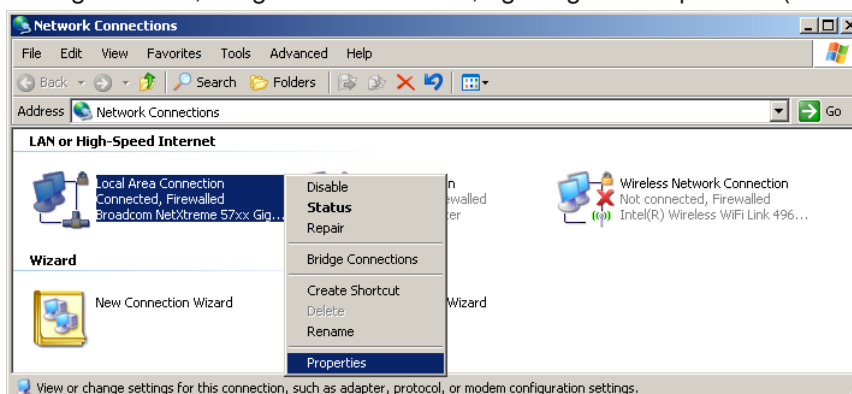

# BETJENINGSKNAPPER

5. Klik på Egenskaber.

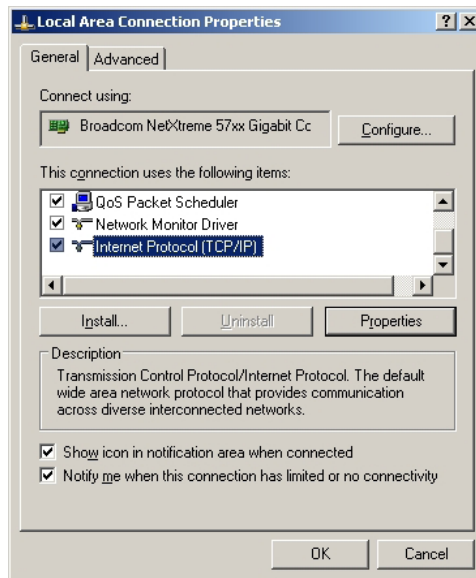

6. Udfyld IP adressen og Undernetmaske, og tryk derefter på Ok.

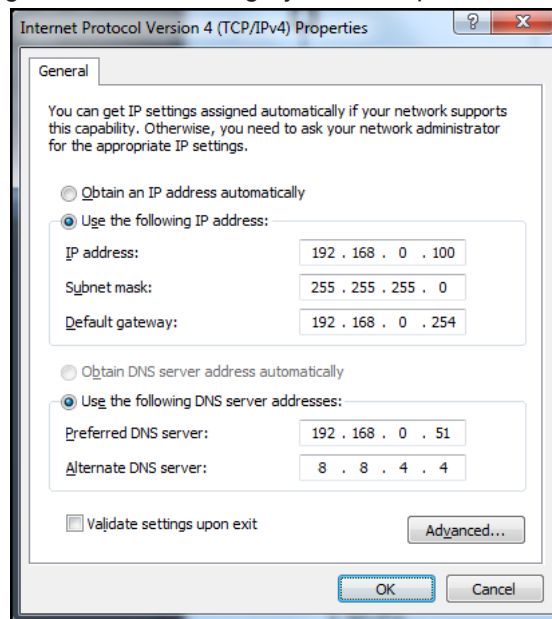

# BETJENINGSKNAPPER

7. Tryk på **Menu** (Menu) knappen på projektoren.
8. Vælg OSD-> Nettverk -> LAN.
9. Når du er i menuen Netværksstatus (Network Status), skal du indtaste følgende:
  - DHCP: Av
  - IP Adresse: 192.168.0.100
  - Undernetmaske: 255.255.255.0
  - Gateway: 192.168.0.254
  - DNS: 192.168.0.51
  - DNS2: 8.8.4.4
10. Tryk på **Enter** (Enter) for at bekræfte indstillingerne.
11. Åben en webbrowser (f.eks. Microsoft Internet Explorer med Adobe Flash Player 9.0 eller højere).
12. I Adressefeltet, indtast IP adressen: 192.168.0.100.

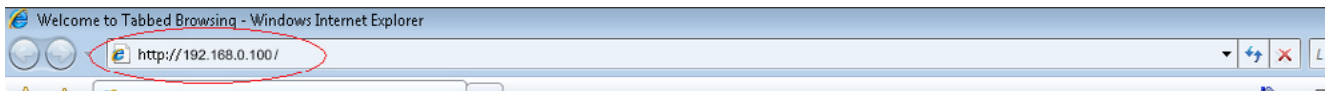

13. Tryk på **Enter** (Enter).  
Projektoren er opsat til perifer administration. LAN/RJ45 funktionen viser som følger.  
For yderligere oplysninger, bedes du venligst besøge <http://www.crestron.com>.

Model: Optoma	Tool	Info	Contact IT Help
Projector Information		Projector Status	
Projector Name	Optoma WXGA	Power Status	Power On
Location		Source	Video
Firmware Version		Display Mode	Cinema
MAC Address	00:50:41:7F:D4:40	Projection	Front
Resolution	NTSC	Brightness Mode	Bright
Lamp Hours	3	Error Status	0:No Error
Assigned to	Optoma Projector		
<input type="button" value="exit"/>			
		Expansion Options	

# BETJENINGSKNAPPER

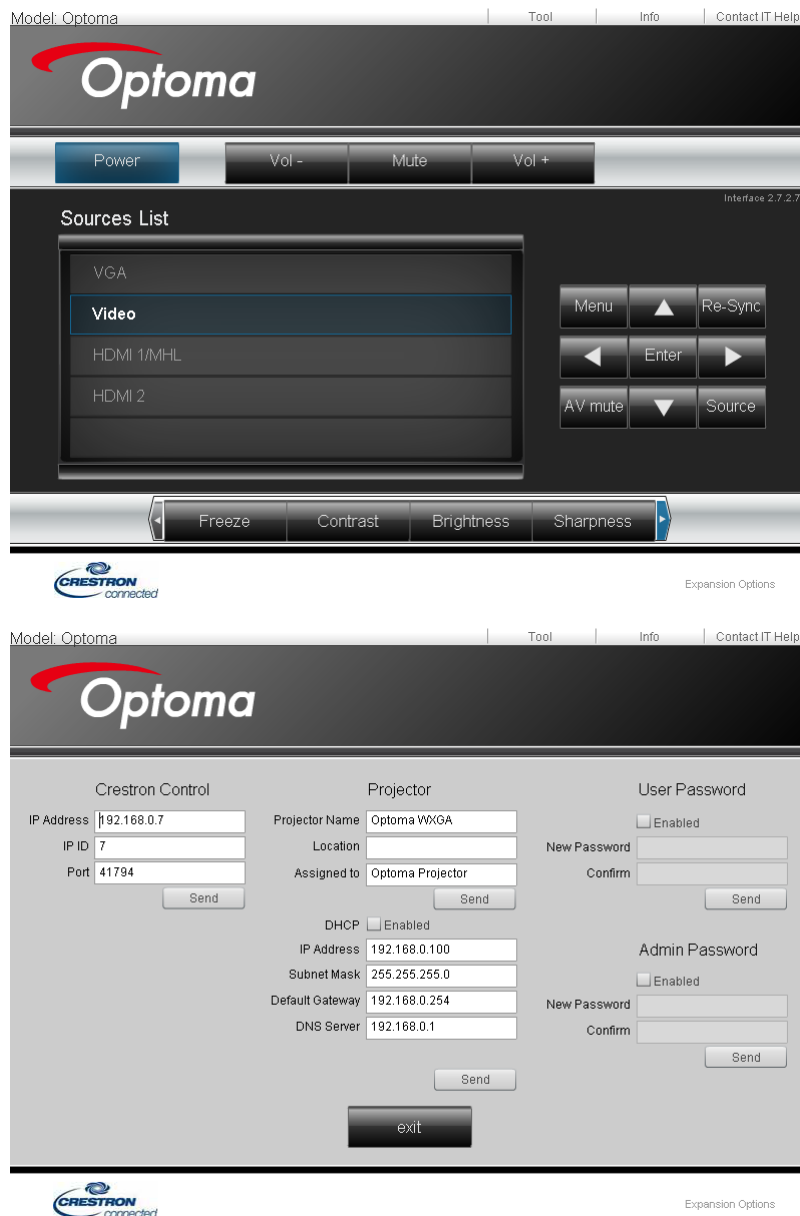

## RS232 med Telnet-funktion

Udover at forbinde projektoren til en RS232-grænseflade med "Hyper-Terminal" kommunikation via en dedikeret RS232-kommandostyring, er der en alternativ RS232-kommandostyring, som kaldes "RS232 med TELNET", til LAN/RJ45 betjeningsoverfladen.

# BETJENINGSKNAPPER

## Starvejledning til “RS232 med TELNET”

Kontroller og hent IP-adressen i projektorens skærmmenu.

Sørg for at din pc har adgang til projektorens hjemmeside.

Sørg for at slå “Windows Firewall” så “TELNET” ikke filtreres af din pc.

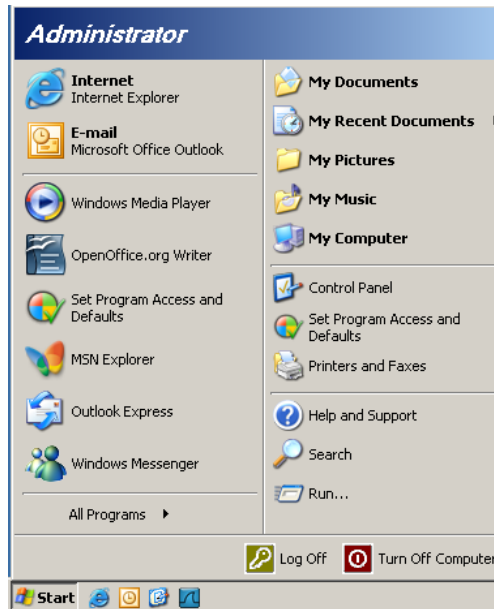

1. Start => All Programs (Alle programmer) => Accessories (Tilbehør) => Command Prompt (Kommandoprompt).

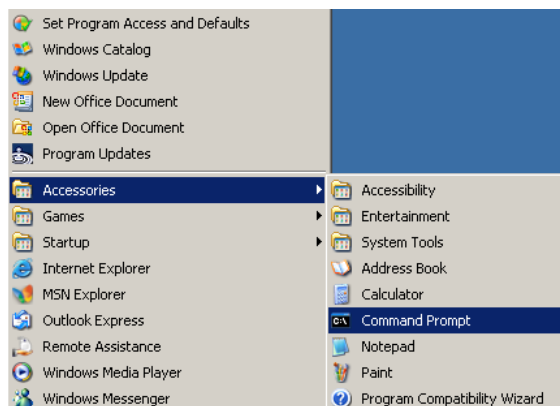

2. Indtast kommandoensom nedenfor:  
telnet ttt.xxx.yyy.zzz 23 (tryk på “Enter”)  
(ttt.xxx.yyy.zzz: Projektorens IP-adresse)
3. Hvis Telnet-forbindelsen er klar, og brugeren har indtastet RS232-kommandoen, skal der herefter trykkes på “Enter”, hvorefter RS232-kommandoen er klar til brug.

# BETJENINGSKNAPPER

## Sådan slår du TELNET til i Windows VISTA / 7

“TELNET” funktionen er ikke inkluderet som standard i Windows VISTA. Men brugeren kan få adgang til den ved at slå “Slå Windows-funktioner til eller fra” til.

1. Åbn “Kontrolpanelet” i Windows Vista

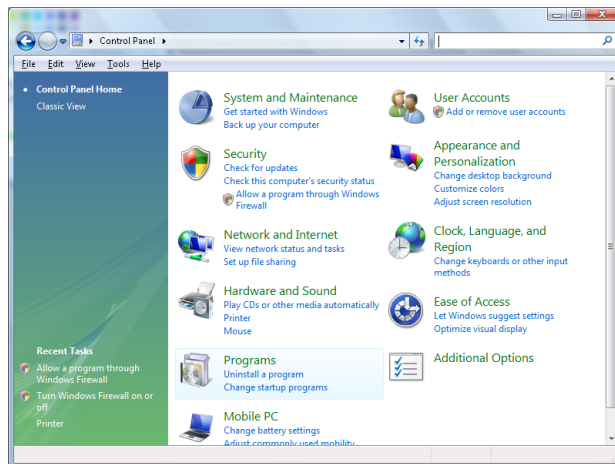

2. Åbn “Programmer”

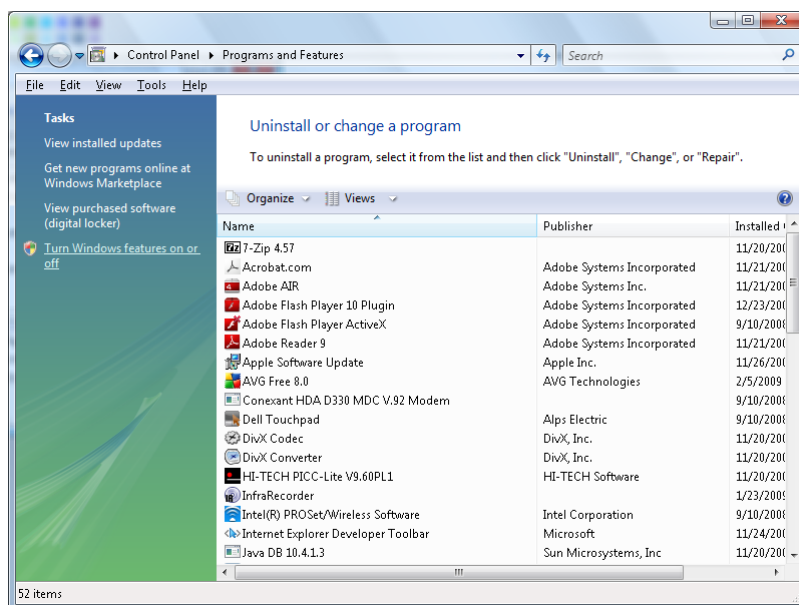

3. Vælg “Slå Windows-funktioner til eller fra”.

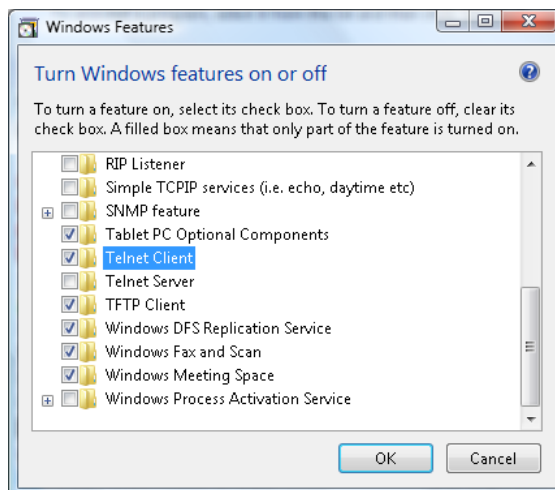

# BETJENINGSKNAPPER

4. Afkryds "Telnet klient", og tryk herefter på "OK".

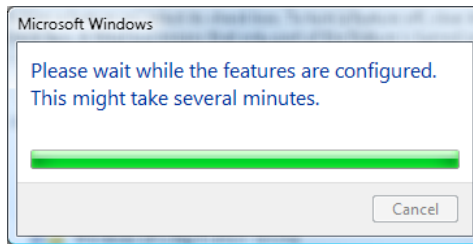

## Specifikationsark til "RS232 med TELNET":

1. Telnet: TCP.
2. Telnet-port: 23 (for yderligere oplysninger, bedes du venligst kontakte din forhandler eller kundeservice).
3. Telnet-programmet: Windows "TELNET.exe" (konsol).
4. Manuel afbrydelse af RS232 med Telnet: Luk Telnet-programmet i Windows når TELNET-forbindelsen er klar.

Begrænsning 1 på Telnet-styring: Der er mindre end 50 bytes netværksdata til Telnet-styreprogrammer.

Begrænsning 2 på Telnet-styring: Der er mindre end 26 bytes til en komplet RS232-kommando til Telnet-styring.

Begrænsning 3 på Telnet-styring: Minimumsforsinkelsen på efterfølgende RS232-kommando skal mindst være 200 (ms).

(\* i det indbyggede "TELNET.exe" program i Windows XP, bruges "Carriage-Return" (Vognretur) og "New-Line" (Ny linje) koderne med "Enter" tasten).



# BILAG

## Fejlfinding

Hvis du oplever problemer med din projektor, se da venligst følgende oplysninger. Hvis et problem fortsætter, bedes du venligst kontakte din lokale forhandler eller et servicecenter.

### Billede

#### *Der er intet billede på skærmen*

- Sikre, at alle kabler og stik er korrekt og ordentlig forbundet, som beskrevet i afsnittet "Installation".
- Kontroller, at forbindelsesstikkernes ben ikke er bøjede eller brækkede.
- Kontroller at pæren indeni projektoren er ordentlig sat i. Se venligst afsnittet "Sådan skiftes pæren".
- Kontroller, at linsedækslet er fjernet og, at projektoren er tændt.

#### *Billedet er ude af fokus*

- Forvis dig om at linsedækslet er fjernet.
- Juster projektorlinsens fokusering.
- Kontroller, at projiceringsskærmen befinder sig indenfor den korrekte afstand fra projektoren. Se venligst side 15-21.

#### *Billedet er strakt, når der vises 16:9 DVD*

- Når du spiller anamorforisk DVD eller 16:9 DVD, vil projektoren vise det bedste billede i 16: 9 format på projektorens side.
- Hvis du afspiller LBX format DVD titler, ændres formatet til LBX i projektorens OSD.
- Hvis ud afspiller en dvd i 4:3 format, skal formatet ændres til 4:3 i menuen på projektoren.
- Hvis billedet stadig er udstrakt, er det også nødvendigt at justere billedformatet som følger:
- Sæt billedformatet på din dvd afspiller til 16:9 (wide/bred).

#### *Billedet er for lille eller for stort*

- Indstil zoom-håndtaget på linsen.
- Flyt projektoren tættere på eller længere væk fra skærmen.
- Tryk på  (Menu) på projektorens panel, gå til "Skjerm -->Aspect Ratio". Prøv de forskellige indstillinger.

#### *Billedet har skæve kanter:*



- Hvis muligt, skal projektoren stilles sådan, at den er midt på foran skærmen og under underkanten af skærmen. Brug PureShift til at indstille billedet.
- Brug "Skjerm --> Geometrikorreksjon --> V. keystone" i OSD for at foretage en justering.

#### *Billedet er spejlvendt*

































- Vælg "System --> Projektion" i OSD og juster projiceringsretningen.

# BILAG



## Andet

-  *Projektoren holder op med at reagere på alle kontroller*
- Sluk om muligt for projektoren og træk herefter stikket ud af stikkontakten og vent mindst 20 sekunder, før der tilsluttes igen.
-  *Lampen brænder ud eller laver en poppende lyd*
- Når pærens levetid er udløbet, udbrænder den, hvilket kan give et stort knald. Sker dette, vil projektoren ikke kunne tændes igen, før pæren er blevet skiftet. For at udskifte lampen skal du følge procedurerne, der er oplistet under "Sådan skiftes lampen" på side 68.

## Statusindikator LED på projektoren

Meddelelsen	Strøm LED	Strøm LED	Temp. LED	Temp. LED
	  (Rød)	  (Grøn)	  (Rød)	  (Rød)
Standby-tilstand				
Tænder (opvarmning)		Blinker 0,25 sek. fra 0,25 sek. lys		
Tænd og lampen lyser				
Slukker (køler af)		Blinker 0,5 sek. fra 0,5 sek. lys Tilbage til konstant rødt lys, når ventilatoren slukkes		
Quick Resume (100 sek.)		Blinker 0,25 sek. fra 0,25 sek. lys		
Fejl (lampefejl)	Blinker			
Fejl (ventilatorfejl)	Blinker		Blinker	
Fejl (Over Temp)	Blinker			

### Bemærk:

- *Fast lys* => 
- *Intet lys* => 

# BILAG

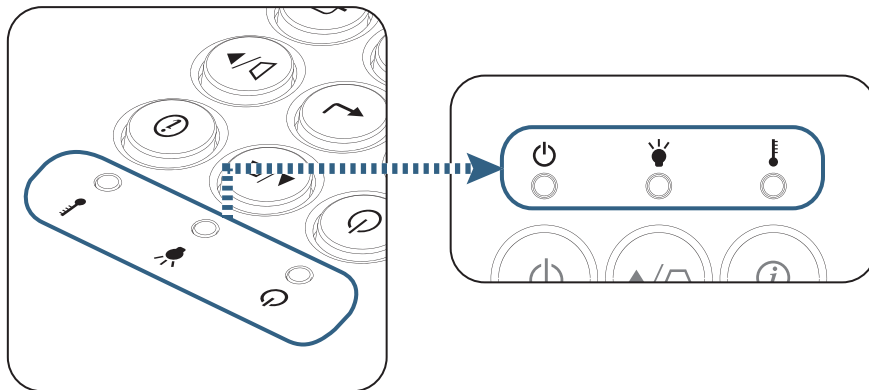

 *LED status*

 *Skærmeddelelser*

- Viftfeil:  
Projektoren slås av automatisk.
- Over temperatur:  
Projektoren slås av automatisk.
- Udsiftning af pæren:  
Lampen nærmer seg slutten av levetiden.  
Byttear lampe foreslås.



 Advarsel: Brug kun originale lamper.

## Fjernbetjening

 *Hvis fjernbetjeningen ikke virker*

- Kontroller, at fjernbetjeningens vinkel er indenfor  $\pm 15^\circ$  vandret og lodret i forhold til projektorens IR modtagere.
- Forvis dig om, at der ikke er nogen forhindringer mellem fjernbetjeningen og projektoren. Sørg for, at du er indenfor 7 m (23 ft) af projektoren.
- Sørg for, at batterierne er korrekt indsat.
- Udskift batterierne, hvis de er udløbet.

# BILAG

## Sådan skiftes lampen

Projektoren udregner selv lampens levetid. Når lampen er ved at nå enden på dens levetid, viser projektoren en advarselsmeddelelse.



Når du ser denne meddelelse skal du kontakte din lokale forhandler eller servicecenter og få skiftet lampen hurtigst muligt. Forvis dig om, at projektoren har kølet ned i mindst 30 minutter, før du skifter lampen.



Advarsel: Lamperummet er meget varmt! Lad det køle ned, før du skifter lampen.



Advarsel: For at minimere risikoen for personskade, skal du undgå at tabe lampemodulet og røre ved selve lampen. Lampen kan springe og medføre personskade, hvis den tabes.

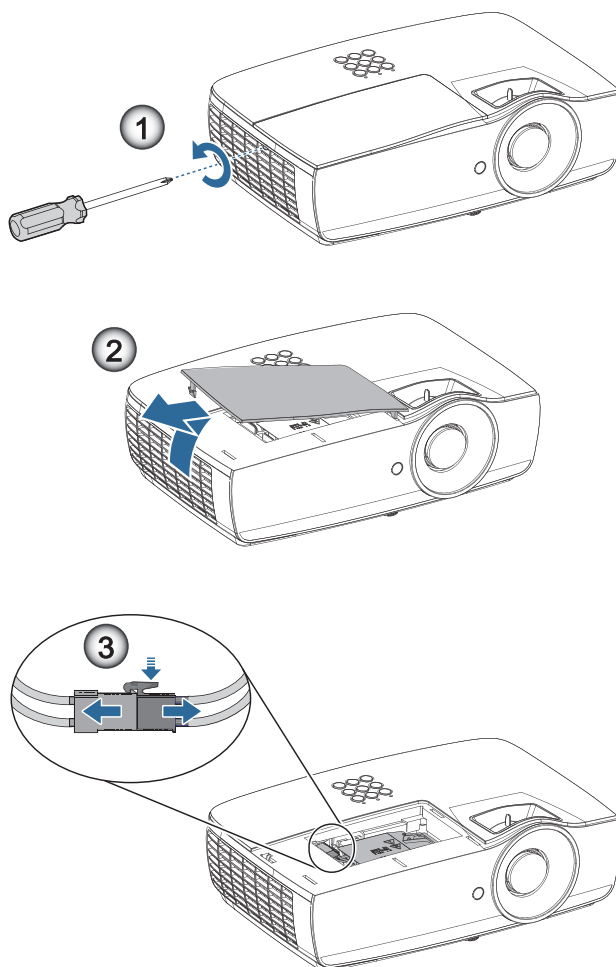

# BILAG

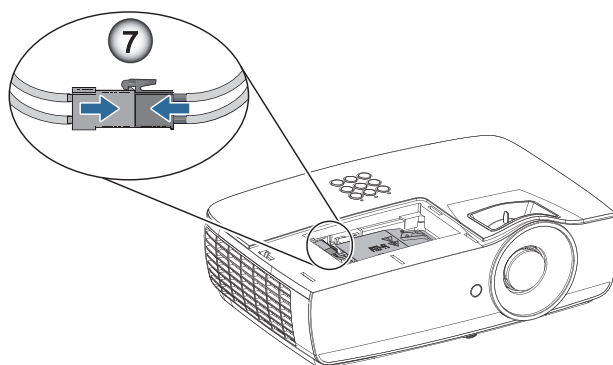
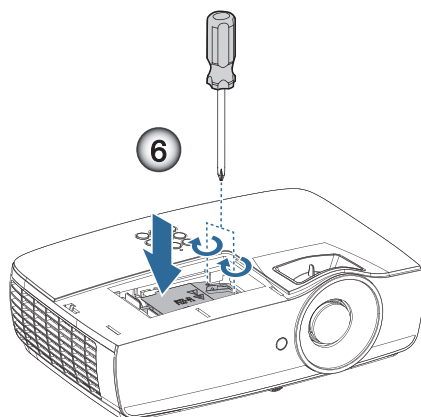
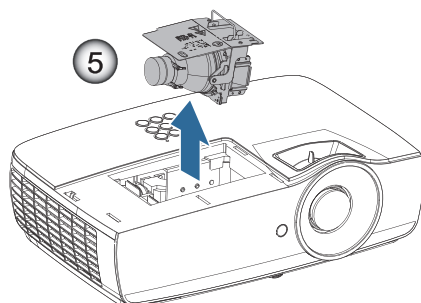
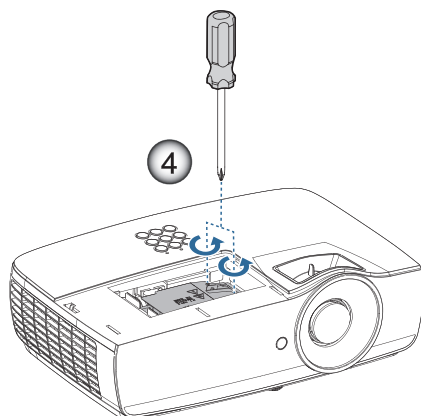

# BILAG

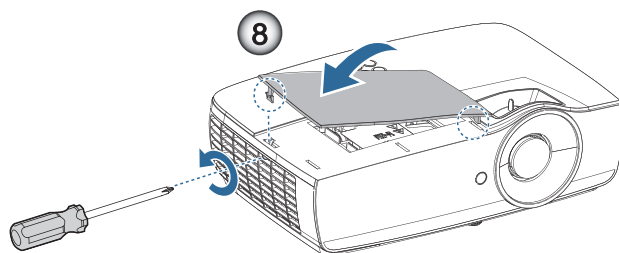

## Procedure for udskiftning af lampe:

1. Sluk for strømmen til projektoren ved, at trykke på Power (Strøm) knappen.
2. Tillad at projektoren køler ned i mindst 30 minutter.
3. Træk stikket ud af stikkontakten.
4. Fjern de to skruer på lampedækslet. ❶
5. Fjern dækslet til lamperummet. ❷
6. Træk lampestikket ud. ❸
7. Fjern de 2 skruer fra lampemodulet. Løft modules håndtag. ❹
8. Træk med fast hånd i modules håndtag for at løfte lampemodulet. ❺

**Følg vejledningerne bagfra, når lampemodulet skal sættes tilbage. Under installationen, indpas lampemodulet med stikket og sikr, at det er lige for at undgå skade.**

9. Tænd for projektoren og udfør "Nulstil brændetimer" efter at lampemodulet er udskiftet.  
Nulstil brændetimer: (i)Tryk på "Menu" -> (ii)Vælg "OPPSETT" -> (iii)Vælg "Lampeindstillinger" -> (iv) Vælg "lampenullstilling" -> (v)Vælg "Ja".



Warning: Lampestikket skal flugte med stikkets base, som vist på nedenstående billede. Hvis der er et mellemrum imellem lampestikket og stikkets base, kan det forårsage skader på projektoren. Følgende billeder viser korrekt og forkert installation af lampestikket.

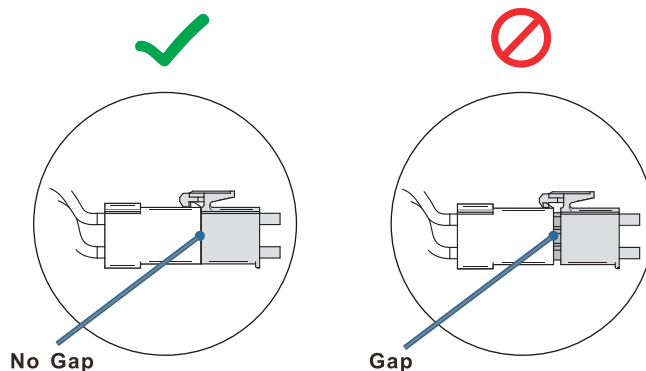

# BILAG

## Kompatible opløsninger

Signal	Resolution	V-synkronisering (KHz)	L-synkronisering (Hz)	COMPONENT	VGA (Analog)	HDMI 1 HDMI 2/MHL (Digital)
VESA	720 x 400	31,5	70,1	—	○	○
	640 x 480	31,5	60	—	○	○
	640 x 480	35	66,667	—	○	○
	640 x 480	37,86	72,8	—	○	○
	640 x 480	37,5	75	—	○	○
	640 x 480	43,3	85	—	○	○
	640 x 480	61,9	119,5	—	○	○
	800 x 600	37,9	60,3	—	○	○
	800 x 600	46,9	75	—	○	○
	800 x 600	48,1	72,2	—	○	○
	800 x 600	53,7	85,1	—	○	○
	800 x 600	76,3	120	—	○	○
	832 x 624	49,722	74,546	—	○	○
VESA	1024 x 768	48,4	60	—	○	○
	1024 x 768	56,5	70,1	—	○	○
	1024 x 768	60,241	75,02	—	○	○
	1024 x 768	60	75	—	○	○
	1024 x 768	68,7	85	—	○	○
	1024 x 768	97,6	120	—	○	○
VESA	1152 x 864	68,68	75,06	—	○	○
	1280 x 720	45	60	—	○	○
	1280 x 720	90	120	—	○	○
	1280 x 768 (Reduce Blanking)	47,4	60	—	○	○
	1280 x 768	47,8	59,9	—	○	○
	1280 x 800	49,7	59,8	—	○	○
	1280 x 800	62,8	74,9	—	○	○
	1280 x 800	71,6	84,9	—	○	○
	1280 x 800	101,6	119,9	—	○	○
	1280 x 1024	64	60	—	○	○
	1280 x 1024	80	75	—	○	○
	1280 x 1024	91,1	85	—	○	○
	1280 x 960	60	60	—	○	○
	1280 x 960	85,9	85	—	○	○
	1366 x 768	47,7	60	—	○	○
	1400 x 1050	65,3	60	—	○	○
	1440 x 900	55,9	59,9	—	○	○
	1440 x 900	70,6	75	—	○	○
	1600 x 1200	75	60	—	○	○
	1680 x 1050 (Reduce Blanking)	64,67	59,88	—	○	○
1680 x 1050	65,29	59,95	—	○	○	
1920 x 1080	67,5	60	—	○	○	
1920 x 1200 (Reduce Blanking)	74,038	59,95	—	○	○	

# BILAG

Signal	Resolution	V-synkronisering (KHz)	L-synkronisering (Hz)	COMPONENT	VGA (Analog)	HDMI 1 HDMI 2/MHL (Digital)
Apple Macintosh	640 x 480	35	66,7	—	○	○
	832 x 624	49,7	74,5	—	○	○
	1024 x 768	60,2	74,9	—	○	○
	1152 x 870	68,7	75,1	—	○	○
SDTV	480i	15,734	60	○	—	○
	576i	15,625	50	○	—	○
EDTV	576p	31,3	50	○	—	○
	480p	31,5	60	○	—	○
HDTV	720p	37,5	50	○	—	○
	720p	45	60	○	—	○
	1080i	33,8	60	○	—	○
	1080i	28,1	50	○	—	○
	1080p	27	24	○	—	○
	1080p	28	25	○	—	○
	1080p	33,7	30	○	—	○
	1080p	56,3	50	○	—	○
	1080p	67,5	60	○	—	○

## True 3D Video kompatibilitetsoversigt

Indgangs-opløsninger		Indgangstiming	
HDMI 1.4a 3D Indgang	1280 x 720p @50Hz	Top - og - bund	
	1280 x 720p @60Hz	Top - og - bund	
	1280 x 720p @50Hz	Billedpakning	
	1280 x 720p @60Hz	Billedpakning	
	1920 x 1080i @50Hz	Side-om-Side (halv)	
	1920 x 1080i @60Hz	Side-om-Side (halv)	
	1920 x 1080p @24Hz	Top - og - bund	
	1920 x 1080p @24Hz	Billedpakning	
HDMI 1.3	1920 x 1080i @50Hz	Side-om-Side (halv)	SBS-tilstand er slået til
	1920 x 1080i @60Hz		
	1280 x 720p @50Hz		
	1280 x 720p @60Hz		
	1920 x 1080i @50Hz	Top - og - bund	TAB-funktionen er slået til
	1920 x 1080i @60Hz		
	1280 x 720p @50Hz		
	1280 x 720p @60Hz		
480i	HQFS	3D-format er billedsekvens	

- Hvis 3D indgang er 1080p @24Hz, afspiller DMD i 3D-tilstand.
- 1080i @25Hz og 720p @50Hz vil vises i 100 Hz; andre 3D timing vil vises i 120 Hz.



# BILAG

## Telnet-kommandoer

- Port: understøtter 3 porte til 23/1023/2023
- Multi-tilslutninger: Projektoren kan modtage kommandoer fra forskellige porte på samme tid
- Kommando-format: Følg RS232-kommando-format (understøtter både ASCII og and HEX)
- Kommandosvar: Følg RS232-returmeddelelse.

Lead Code	Projector ID	Command ID	Space	Variable	Carriage Return
Standby State					
~	x	x	x	x	CR
Fix code One Digit~	00	Defined by Optoma 2 or 3 Digit. See the Follow content	One Digit	Per item Definition	Fix code One Digit

**Bemærk:** På widescreen-opløsninger (WXGA), er kompatibiliteten afhængig af pc-modellen.

## Kommandoer til AMX enhedsregistrering

- DP: 239.255.250.250
- Port-nr.: 9131
- Hver UDP udsender oplysninger som nedenfor, o opdateres ca. hver 40. sekundt

Command	Description	Remark (Parameter)
Device-UUID	MAC address (Hex value without ':' separator)	12 digits
Device-SKDCClass	The Duet DeviceSdk class name	VideoProjector
Device-Make	Maker name	MakerPXLW
Device-Model	Model name	Projector
Config-URL	Device's IP address LAN IP address is shown up if LAN IP address is valid. Wireless LAN IP address is shown up if Wireless LAN IP address is valid.	http://xxx.xxx.xxx.xxx/index.html
Revision	The revision must follow a major.minor.micro scheme. The revision is only increased if the command protocol is modified.	1.0.0

### Bemærk:

- På widescreen-opløsninger (WXGA), er kompatibiliteten afhængig af pc-modellen.
- Denne AMX-funktion understøtter kun AMX enhedsregistrering.
- De udsendte oplysninger sendes kun via en gyldig grænseflade.
- LAN og trådløs LAN-grænseflader kan understøttes på samme tid.
- Hvis der bruges "Beacon Validator" (Beacon-godkendelse). Læs venligst oplysningerne nedenfor.

# BILAG

## PJLink™ understøttede kommandoer

Nedenstående tabel viser kommandoerne, der bruges til styring af projektoren via en PJLink™ protokol.

### Kommando Beskrivelse Bemærkning (Parameter)

Command	Description	Remark (Parameter)
POWR	Power control	0 = Standby 1 = Power on
POWR?	Inquiry about the power state	0 = Standby 1 = Power on 2 = Cooling down 3 = Warming up
INPT	INPT Input switching	11 = VGA1
INPT?	Inquiry about input switching	12 = VGA2 13 = Component 14 = BNC 21 = VIDEO 22 = S-VIDEO 31 = HDMI 1 32 = HDMI 2
AVMT	Mute control	30 = Video and audio mute disable
AVMT?	Inquiry about the mute state	31 = Video and audio mute enable
ERST?	Inquiry about the error state	1st byte: Fan error, 0 or 2 2nd byte: Lamp error, 0 to 2 3rd byte: Temperature error, 0 or 2 4th byte: Cover open error, 0 or 2 5th byte: Filter error, 0 or 2 6th byte: Other error, 0 or 2 0 to 2 mean as follows: 0 = No error detected, 1 = Warning, 2 = Error
LAMP?	Inquiry about the lamp state	1st value (1 to 5 digits): Cumulative LAMP operating time (This item shows a lamp operating time (hour) calculated based on that LAMP MODE is LOW.) 2nd value: 0 = Lamp off, 1 = Lamp on
INST?	Inquiry about the available inputs	The following value is returned. "11 12 21 22 31 32"
NAME?	Inquiry about the projector name	The projector name set on the NETWORK menu or the ProjectorView Setup window is returned
INF1?	Inquiry about the manufacturer name	"Optoma" is returned.
INF2?	Inquiry about the model name	"XXXXX" is returned.
INF0?	Inquiry about other information	No other information is available. No parameter is returned.
CLSS?	Inquiry about the class information	"1" is returned.

### Bemærk:

- Denne projektor er fuldt ud i overensstemmelse med specifikationerne for JBMIA PJLink™ klasse 1. Den understøtter alle kommandoerne, der er defineret under PJLink™ klasse 1, og den er blevet kontrolleret med standard PJLink™ specifikationerne, version 1.0.
- "XXXXX" vist i ovenstående meddelelser er numre, som varierer afhængig af de forskellige modeller

# BILAG

## Trademarks

- DLP is trademarks of Texas Instruments.
- IBM is a trademark or registered trademark of International Business Machines Corporation.
- Macintosh, Mac OS X, iMac, and PowerBook are trademarks of Apple Inc., registered in the U.S. and other countries.
- Microsoft, Windows, Windows Vista, Internet Explorer and PowerPoint are either a registered trademark or trademark of Microsoft Corporation in the United States and/or other countries.
- HDMI, the HDMI Logo and High-Definition Multimedia Interface are trademarks or registered trademarks of HDMI Licensing LLC.
- AMX Device Discovery  
The projector is monitored and controlled by the control system of AMX.
- Crestron RoomView Connected™  
The projector is monitored and controlled by the control system and software of Crestron Electronics, Inc.
- PJLink™  
PJLink trademark is a trademark applied for registration or is already registered in Japan, the United States of America and other countries and areas.  
  
This projector supports standard protocol PJLink™ for projector control and you can control and monitor projector's operations using the same application among projectors of different models and different manufacturers.
- Other product and company names mentioned in this user's manual may be the trademarks or registered trademarks of their respective holders.
- About Crestron RoomView Connected™  
Electronics, Inc. to facilitate configuration of the control system of Crestron and its target devices.  
For details, see the website of Crestron Electronics, Inc.  
URL <http://www.crestron.com>  
URL <http://www.crestron.com/getroomview/>

# BILAG

## Bemærkning om opstilling af projektoren

- Anbring projektoren vandret
  - **Den må ikke stå mere end 5 grader fra vandret**, og den bør ikke monteres på anden måde end på bordet eller i loftet, da lampens levetid ellers, og der kan opstå andre **uforudsete skader**.

## Loftmontering

1. For at undgå skader på din projektor, brug venligst Optoma loftmonterings sættet.
2. Hvis du ønsker at bruge et andet loftmonteringsudstyr, skal du sørge for, at skruerne, som bruges til at fastgøre loftmonteringen til projektoren, opfylder følgende krav:
  - Skruetype: M4
  - Maks. skrue længde: 11mm
  - Minimum skrue længde: 9mm

**Bemærk:** Vær venligst opmærksom på, at enhver beskadigelse, som er forårsaget af forkert installation, vil gøre garantien ugyldig.

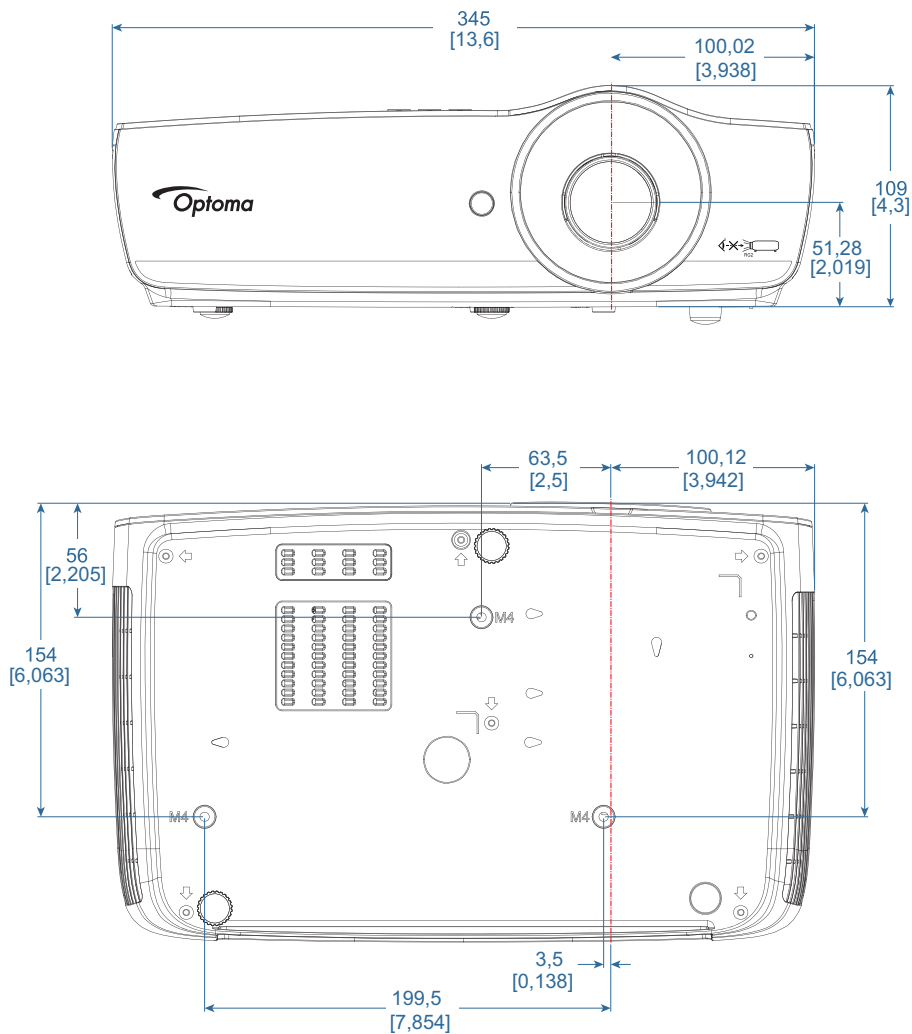

Advarsel:

- Hvis du køber et loftmonterings sæt fra en anden virksomhed, skal du passe på, at du bruger den rigtige skruestørrelse. Forskellige monterings sæt har forskellige skruestørrelser. Det afhænger af pladetykkelsen.
- Der skal være mindst 10cm mellemrum mellem loftet og projektorens bund.
- Installer ikke projektoren nær en varmekilde.



# BILAG

## Optomas globale kontorer

For service og support, kontakt venligst dit lokale kontor.



### USA

47697 Westinghouse Drive,  
Fremont, CA 94539, USA  
www.optomausa.com

 888-289-6786  
 510-897-8601  
 [services@optoma.com](mailto:services@optoma.com)



### Canada

47697 Westinghouse Drive,  
Fremont, CA 94539, USA  
www.optomausa.com

 888-289-6786  
 510-897-8601  
 [services@optoma.com](mailto:services@optoma.com)

### Latin America

47697 Westinghouse Drive,  
Fremont, CA 94539, USA  
www.optomausa.com

 888-289-6786  
 510-897-8601  
 [services@optoma.com](mailto:services@optoma.com)



### Europe

Unit 1, Network 41, Bourne End Mills  
Hemel Hempstead, Herts, HP1 2UJ  
United Kingdom  
www.optoma.eu  
Service Tel : +44 (0)1923 691865

 +44 (0) 1923 691 800  
 +44 (0) 1923 691 888  
 [service@tsc-europe.com](mailto:service@tsc-europe.com)



### Benelux BV

Randstad 22-123  
1316 BW Almere  
The Netherlands  
www.optoma.nl

 +31 (0) 36 820 0252  
 +31 (0) 36 548 9052

### France

Bâtiment E  
81-83 avenue Edouard Vaillant  
92100 Boulogne Billancourt, France

 +33 1 41 46 12 20  
 +33 1 41 46 94 35  
 [savoptoma@optoma.fr](mailto:savoptoma@optoma.fr)



### Spain

C/ José Hierro,36 Of. 1C  
28522 Rivas VaciaMadrid,  
Spain

 +34 91 499 06 06  
 +34 91 670 08 32



### Deutschland

Wiesenstrasse 21 W  
D40549 Düsseldorf,  
Germany

 +49 (0) 211 506 6670  
 +49 (0) 211 506 66799  
 [info@optoma.de](mailto:info@optoma.de)

### Scandinavia



Lerpeveien 25  
3040 Drammen  
Norway

 +47 32 98 89 90  
 +47 32 98 89 99  
 [info@optoma.no](mailto:info@optoma.no)

PO.BOX 9515  
3038 Drammen  
Norway

### Korea

WOOMI TECH.CO.,LTD.  
4F, Minu Bldg.33-14, Kangnam-Ku,  
Seoul,135-815, KOREA  
korea.optoma.com

 +82+2+34430004  
 +82+2+34430005



### Japan

東京都足立区綾瀬3-25-18  
株式会社オーエス  
コンタクトセンター:0120-380-495

 [info@os-worldwide.com](mailto:info@os-worldwide.com)  
[www.os-worldwide.com](http://www.os-worldwide.com)



### Taiwan

12F., No.213, Sec. 3, Beixin Rd.,  
Xindian Dist., New Taipei City 231,  
Taiwan, R.O.C.  
www.optoma.com.tw

 +886-2-8911-8600  
 +886-2-8911-6550  
 [services@optoma.com.tw](mailto:services@optoma.com.tw)  
[asia.optoma.com](http://asia.optoma.com)



### Hong Kong

Unit A, 27/F Dragon Centre,  
79 Wing Hong Street,  
Cheung Sha Wan,  
Kowloon, Hong Kong

 +852-2396-8968  
 +852-2370-1222  
[www.optoma.com.hk](http://www.optoma.com.hk)

### China

5F, No. 1205, Kaixuan Rd.,  
Changning District  
Shanghai, 200052, China

 +86-21-62947376  
 +86-21-62947375  
[www.optoma.com.cn](http://www.optoma.com.cn)

# BILAG

## Bestemmelser & sikkerhedsoplysninger

Dette bilag er en oversigt over generelle bemærkninger om din projektor.

### FCC bemærkning

Dette apparat er blevet testet og findes at møde grænserne for klasse B digitalt udstyr i henhold til FCC reglernes afsnit 15. Disse grænser er fastsat for at yde rimelig beskyttelse mod skadelig interferens i en husstandsinstallation. Dette apparat genererer, bruger og kan udstråle radiofrekvensenergi, som, hvis det ikke bruges i overensstemmelse med instruktionerne, kan forårsage skadelig interferens på radiokommunikation.

Der er imidlertid ingen garanti for, at der ikke vil opstå interferens i en given installation. Hvis apparatet forårsager skadelig interferens på radio eller fjernsynsmodtagelse, hvilket kan afgøres ved at slukke og tænde for apparatet, foreslås brugeren at prøve at korrigere interferensen på en eller flere af følgende måder:

- Drej modtagerantennen i en anden retning eller placer den et andet sted.
- Øg afstanden mellem apparatet og modtageren.
- Forbind apparatet til en kontakt i et andet kredsløb end det, modtageren er forbundet til.
- Få hjælp fra forhandleren eller fra en erfaren radio- og TV-tekniker.

### Bemærkning: Afskærmede kabler

Alle tilslutninger til andre computerenheder skal gøres med beskyttede kabler for at bevare overensstemmelsen med FCC bestemmelserne.

### Forsigtig

Ændringer og modifikationer, der ikke er udtrykkelig godkendt af fabrikanten, kan annullere brugerens rettigheder, som er givet af FCC, til at betjene denne computer.

### Betjeningsbetingelser

Dette apparat er i overensstemmelse med styk 15 i FCC bestemmelserne. Betjening skal ske under følgende to betingelser:

1. Apparatet må ikke forårsage skadelig interferens, og det skal
2. Acceptere enhver modtagen interferens, herunder interferens, som kan forårsage uønsket funktion.

### Bemærkning: Canadiske brugere

Dette Klasse B digitalt apparat er i overensstemmelse med de canadiske ICES-003 bestemmelser.

### Remarque à l'intention des utilisateurs canadiens

Cet appareil numérique de la classe B est conforme à la norme NMB-003 du Canada.

### Overensstemmelseserklæring for EU-lande

- EMC direktiv 2014/30/EU (inklusive ændringer)
- Lavspændingsdirektiv 2014/35/EU
- R & TTE direktiv 1999/5/EC (hvis produktet har RF funktion)
- RoHS-direktiv 2011/65/EU
- Direktiv vedr. Energirelaterede produkter (ErP) 2009/125/EC



### Anvisninger vedrørende bortskaffelse

Bortskaf ikke denne elektroniske enhed sammen med det almindelige affald, når det skal bortskaffes. For at minimere forurening og sikre maksimal beskyttelse af det globale miljø, bedes du venligst genbruge produktet.

