

DLP®-projektor

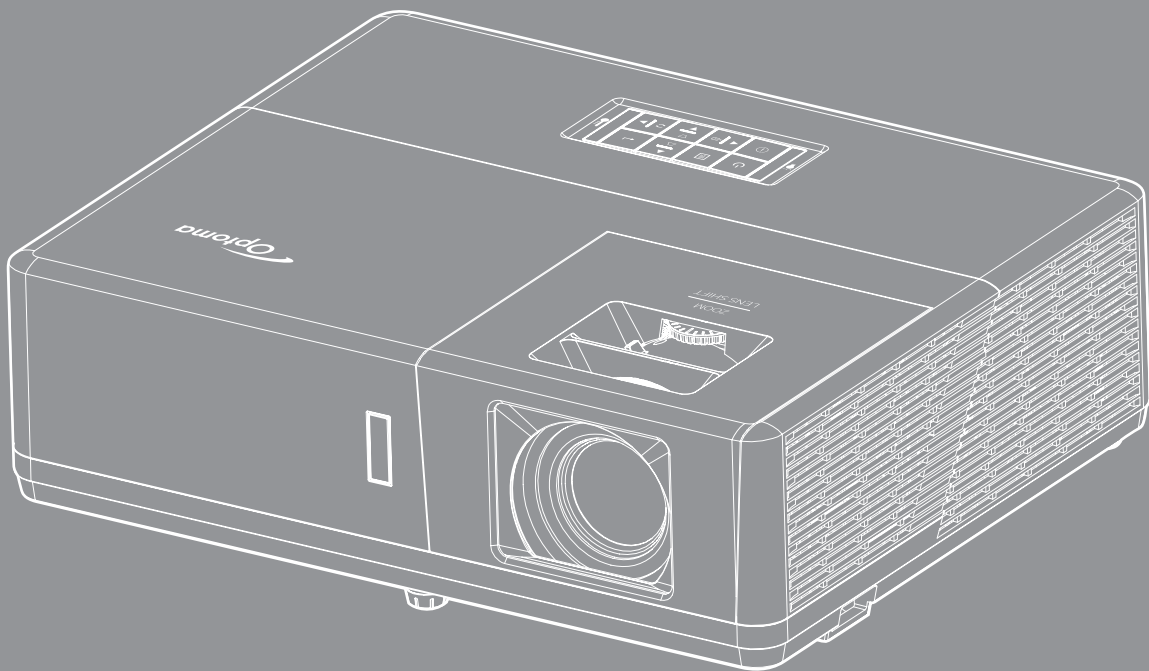



SISÄLTÖ

TURVALLISUUS	4
<i>Tärkeä turvaohje.....</i>	<i>4</i>
<i>Lasersäteilyn turvallisuustiedot.....</i>	<i>5</i>
<i>Tekijänoikeudet.....</i>	<i>6</i>
<i>Vastuuvapauslauseke</i>	<i>6</i>
<i>Tavaramerkkien tunnustaminen</i>	<i>6</i>
<i>FCC</i>	<i>6</i>
<i>Vaatimustenmukaisuusvakuutus EU-maissa</i>	<i>7</i>
<i>WEEE.....</i>	<i>7</i>
JOHDANTO	8
<i>Pakkaus.....</i>	<i>8</i>
<i>Vakiolisävarusteet</i>	<i>8</i>
<i>Valinnaiset lisävarusteet.....</i>	<i>8</i>
<i>Tuotekuvaus</i>	<i>9</i>
<i>Liitännät.....</i>	<i>10</i>
<i>Näppäimistö.....</i>	<i>12</i>
<i>Kaukosäädin.....</i>	<i>13</i>
ASETUKSET JA ASENNUS.....	14
<i>Projektorin asennus.....</i>	<i>14</i>
<i>Lähteiden yhdistäminen projektoriin.....</i>	<i>16</i>
<i>Heijastetun kuvan säätäminen</i>	<i>19</i>
<i>Etäasetus.....</i>	<i>20</i>
PROJEKTORIN KÄYTTÖ.....	22
<i>Projektorin virran kytkeminen päälle/pois päältä</i>	<i>22</i>
<i>Tulolähteen valitseminen</i>	<i>23</i>
<i>Valikossa navigointi ja ominaisuudet.....</i>	<i>24</i>
<i>Kuvaruutuvalikkopuu</i>	<i>25</i>
<i>Näytön kuva-asetukset -valikko.....</i>	<i>33</i>
<i>Näytä 3D-valikko</i>	<i>36</i>
<i>Näyttö kuvasuhdevalikko.....</i>	<i>37</i>
<i>Näyttö reunamaskivalikko.....</i>	<i>40</i>
<i>Näyttö zoomivalikko.....</i>	<i>40</i>
<i>Näyttö kuvansiirtovalikko</i>	<i>40</i>
<i>Näytä geometrinen korjaus -valikko</i>	<i>40</i>
<i>Audion mykistys -valikko</i>	<i>41</i>
<i>Audion äänenvoimakkuus -valikko</i>	<i>41</i>
<i>Audiomikrofonin äänenvoimakkuus -valikko.....</i>	<i>41</i>
<i>Audio audiotulovalikko.....</i>	<i>41</i>
<i>Asetukset projisointi -valikko</i>	<i>42</i>
<i>Asetukset näyttötyyppi -valikko</i>	<i>42</i>

<i>Aseta virta-asetukset -valikko</i>	42
<i>Asetukset suojaus -valikko</i>	43
<i>Aseta HDMI-linkkiasetukset -valikko</i>	43
<i>Asetukset testikuvio -valikko</i>	44
<i>Aseta kaukosäädinasetukset -valikko</i>	44
<i>Asetukset projektorin tunnus -valikko</i>	44
<i>Asetukset valinnat-valikko</i>	44
<i>Asetuksen nollaus -OSD-valikko</i>	45
<i>Verkko-LAN-valikko</i>	46
<i>Verkon ohjausvalikko</i>	47
<i>Aseta verkon ohjausasetukset -valikko</i>	48
<i>Info-valikko</i>	53
KUNNOSSAPITO	54
<i>Pölysuodattimen asennus ja puhdistus</i>	54
LISÄTIETOJA	55
<i>Yhteensopivat kuvatarkkuudet</i>	55
<i>Kuvakoko ja projisointietäisyys</i>	58
<i>Projektorin mitat ja kattokiinnitysasennus</i>	60
<i>IR-kaukosäädinkoodit</i>	61
<i>Vianmääritys</i>	63
<i>Varoitusvalot</i>	65
<i>Tekniset tiedot</i>	66
<i>Optoman maailmanlaajuiset toimistot</i>	67

TURVALLISUUS

	Tasasivuisessa kolmiossa olevan vilkkuvan, nuolipäisen salaman tarkoitus on varoittaa käyttäjää tuotteen kotelon sisässä olevasta eristämättömästä "vaarallisesta jännitteestä", joka on riittävän suuri muodostamaan sähköiskun vaaran.
	Tasasivuisen kolmion sisällä olevan huutomerkin tarkoitus on ilmoittaa käyttäjälle sovelluksen mukana tulevassa kirjallisessa materiaalissa olevista tärkeistä käyttö- ja ylläpito (huolto) -ohjeista.

Noudata kaikkia tässä käyttöoppaassa suositeltuja varoituksia, varotoimia ja huoltotoimenpiteitä.

Tärkeä turvaohje



- Älä katso suoraan säteeseen, RG2.
Kuten minkä tahansa kirkkaan valonlähteen kanssa, älä katso suoraan säteeseen, RG2 IEC 62471-5:2015.
- Älä tuki tuuletusaukkoja. Jotta voisit varmistaa projektorin luotettavan käytön ja suojata sitä ylikuumenemiselta, on suositeltavaa sijoittaa se niin, että sen tuuletus ei esty. Älä esimerkiksi aseta projektoria täydelle kahvipöydälle, sohvalle, sänkyyn jne. Älä aseta projektoria syvennykseen, kuten kirjahyllyyn tai hyllyyn, joka rajoittaa ilman virtausta.
- Tulipalon tai sähköiskun vaaran vähentämiseksi älä altista projektoria sateelle tai kosteudelle. Älä asenna laitetta lähelle lämmönlähteitä (esim. lämpöpattereita, lämmittimiä ja liesiä) tai muita lämpöä tuottavia laitteita (esim. vahvistimia).
- Älä anna esineiden tai nesteiden joutua projektorin sisään. Ne saattavat koskettaa vaarallisia jännitepisteitä tai oikosulkea osia, mistä saattaa seurata tulipalo tai sähköisku.
- Älä käytä seuraavantilaisissa olosuhteissa:
 - Äärimmäisen kuumassa, viileä tai kosteassa ympäristössä.
 - (i) Varmista, että ympäristön lämpötila on 5°C-40°C
 - (ii) Suhteellinen kosteus on 10%-85 %
 - Pölyisessä tai likaisessa ympäristössä.
 - Älä käytä laitetta voimakkaita magneettikenttiä muodostavien laitteiden läheisyydessä.
 - Suorassa auringonvalossa.
- Älä käytä laitetta, jos se on fyysisesti vahingoittunut tai vaurioitunut. Fyysisiin vahinkoihin tai vaurioihin kuuluu (rajoittamatta):
 - Laite on pudotettu.
 - Virtajohto tai -pistoake on vahingoittunut.
 - Nestettä on läikkynyt projektoriin.
 - Projektori on ollut alltiina sateelle tai kosteudelle.
 - Jotain on pudonnut projektorin sisään tai sen sisällä on jotain irtonaista.
- Älä sijoita projektoria epävakaa alustalle. Projektori voi kaatua ja aiheuttaa vamman tai projektori voi vahingoittua.
- Älä estä valoa tulemasta läpi projektorin linssistä käytön aikana. Valo kuumentaa kohteen ja se voi sulaa, aiheuttaa palovammoja tai tulipalon.
- Älä avaa tai pura tuotetta, sillä se voi aiheuttaa sähköiskun.
- Älä yritä huoltaa laitetta itse. Kansien avaaminen saattaa altistaa sinut vaarallisille jännitteille tai muille vaaroille. Soita Optomalle ennen kuin lähetät laitteen korjattavaksi.

- Katso projektorin kotelosta turvallisuuteen liittyvät merkinnät.
- Vain valtuutettu huoltohenkilöstö saa korjata laitteen.
- Käytä vain valmistajan määrittämiä liitäntöjä/lisälaitteita.
- Älä katso suoraan projektorin linssiin käytön aikana. Kirkas valo saattaa vahingoittaa silmiäsi.
- Tämä projektori tunnistaa valolähteen käyttöiän itse.
- Laittaessasi projektorin pois päältä, varmista että sen jäähdytyskierto on suoritettu ennen virran katkaisemista. Anna projektorin jäähtyä 90 sekuntia.
- Sammuta laite ja irrota virtapistoke pistorasiasta, ennen kuin puhdistat tuotteen.
- Käytä kotelon puhdistamiseen pehmeää, kuivaa liinaa, joka on kostutettu miedolla pesuaineella. Älä käytä laitteen puhdistamiseen hankaavia puhdistusaineita, vahoja tai liuottimia.
- Irrota virtajohto virtalähteestä, jos laitetta ei käytetä pitkään aikaan.
- Älä aseta projektoria paikkoihin, joissa se voi altistua tärinälle tai iskuille.
- Älä koske linssiin paljain käsin.
- Poista paristo(t) kaukosäätimestä ennen varastointia. Jos paristo(t) jäävät kaukosäätimeen pitkiksi ajoiksi, ne voivat vuotaa.
- Älä käytä tai varastoi projektoria paikoissa, joissa voi olla öljyn tai tupakan savua, se voi heikentää projektorin suorituskyvyn laatua.
- Noudata oikeaa projektorin suuntausasennusta. Muu kuin vakioasennus voi heikentää projektorin suorituskykyä.
- Käytä jatkojohtoa ja/tai ylijännitesuojaa. Virtakatkokset ja jännitteen laskut voivat RIKKOA laitteita.

Lasersäteilyn turvallisuustiedot

- Tämä tuote on luokiteltu LUOKKA 1:n LASERTUOTTEEKSI - IEC60825-1:2014-normin RISKIRYHMÄSSÄ 2 ja se on myös 21 CFR 1040.10:n ja 1040.11:sta mukainen Riskiryhmä 2:een kuuluvana, LIP (Laser Illuminated Projector), kuten määritetty IEC 62471:2006 -normissa lukuun ottamatta poikkeuksia Laser Notice No. 50, 24. kesäkuuta 2007 mukaisesti.



Complies with 21 CFR 1040.10 and 1040.11 as a Risk Group 2, LIP (Laser Illuminated Projector) as defined in IEC 62471:2006 except for deviations pursuant to Laser Notice No. 50, dated June 24, 2007

<p>IEC 60825-1:2014 CLASS 1 LASER PRODUCT RISK GROUP 2</p>	<p>IEC 60825-1:2014 PRODUIT LASER DE CLASSE 1 GROUPE DE RISQUE 2</p>	<p>IEC 60825-1:2014 1类激光产品 危险组2</p>	<p>IEC 60825-1:2014 1등급 레이저 제품 위험 그룹 2</p>	<p>IEC 60825-1:2014 クラス1レーザー製品 リスクグループ 2</p>
<p>CAUTION Possibly hazardous optical radiation emitted from this product. Do not stare at beam. May be harmful to the eye.</p>	<p>AVERTISSEMENT Radiation optique à danger potentiel émise par ce produit. Ne regardez pas directement le faisceau laser. Ceci pourrait être nocif pour votre œil.</p>	<p>注意 此产品可能会产生危险激光辐射。请勿直视操作光束，以免对眼睛损害。</p>	<p>주의 이 제품으로부터 인체에 위한 광선이 방사될 수 있음. 광원을 정면으로 바라보지 마시오. 눈에 심각한 손상을 입을 수 있음.</p>	<p>注意 本製品より危険となりうる光放射あり。ビームをのぞき込まないこと。眼に有害となる可能性あり。</p>



Seuraavien seikkojen noudattamatta jättäminen voi johtaa kuolemaan tai vakavaan vammaan.

- Tässä projektorissa on sisäinen Luokan 4 lasermoduuli. Purkamisen tai mukauttamisen on hyvin vaarallista, eikä sitä pidä koskaan yrittää.
- Kaikki käyttö tai säätäminen, jota ei ole erityisesti opastettu käyttöoppaassa, muodostaa vaarallisen lasersäteilylle altistumisen riskin.
- Älä avaa tai pura projektoria. Tämä voi aiheuttaa vahinkoa lasersäteilylle altistumisen johdosta.
- Älä katso säteeseen, kun projektori on päällä. Kirkas valo voi johtaa pysyvään silmävahinkoon.
- Kun kytket projektorin päälle, varmista, ettei kukaan projisointialueella oleva katso linssiin.
- Jolle seuraavia ohjaus-, säätö- tai käyttötoimenpiteitä suoritetaan, seurauksena voi olla lasersäteilylle altistumisesta aiheutunut vahinko.
- Riittävät ohjeet kokoamiseen, käyttöön ja ylläpitoon, mukaan lukien selkeät varoitukset varoimista mahdolliselle lasersäteilylle altistumisen välttämiseksi.

Tekijänoikeudet

Tämä julkaisu, mukaan lukien kaikki valokuvat, kuvitus ja ohjelmisto, on suojattu kansainvälisillä tekijänoikeuslaeilla. Kaikki oikeudet pidätetään. Tätä käyttöopasta tai mitään sen sisältämää materiaalia ei saa monistaa ilman tekijän kirjallista lupaa.

© Tekijänoikeudet 2018

Vastuuvapauslauseke

Tämän asiakirjan tiedot voivat muuttua ilman ilmoitusta. Valmistaja ei anna mitään esityksiä tai takuita tämän asiakirjan sisällölle ja erityisesti sanoutuu irti kaikista epäsuorista takuista myytävyydestä tai soveltuvuudesta johonkin tiettyyn tarkoitukseen. Valmistaja pidättää oikeudet tarkistaa tätä julkaisua ja tehdä aika-ajoin muutoksia sen sisältöön ilman velvoitetta ilmoittaa tällaisista tarkistuksista tai muutoksista kenellekään.

Tavaramerkkien tunnustaminen

Kensington on ACCO Brand Corporationin Yhdysvalloissa rekisteröity tavaramerkki, jolle on myönnetty rekisteröinti, ja jolle on vireillä hakemuksia muissa maissa eri puolilla maailmaa.

HDMI, HDMI-logo ja High-Definition Multimedia Interface ovat HDMI Licensing LLC:n tavaramerkkejä tai rekisteröityjä tavaramerkkejä Yhdysvalloissa ja muissa maissa.

DLP®, DLP Link ja DLP logo ovat Texas Instrumentsin rekisteröityjä tavaramerkkejä ja BrilliantColor™ on Texas Instrumentsin tavaramerkki.

MHL, Mobile High-Definition Link ja MHL Logo ovat MHL Licensing, LLC:n tavaramerkkejä tai rekisteröityjä tavaramerkkejä.

Kaikki muut tässä käyttöoppaassa käytetyt tuotenimet ovat niiden vastaavien omistajien omaisuutta, mikä täten tunnustetaan.

FCC

Tämä laite on testattu, ja se on todettu luokan B digitaalisia laitteita koskevien rajoitusten FCC:n sääntökohdan 15 mukaiseksi. Nämä raja-arvot on tarkoitettu turvaamaan riittävä häiriösuojaus asutussa ympäristössä. Tämä laite tuottaa ja käyttää radioaaltoja ja saattaa säteillä niitä ympäristöönsä. Jos laitetta ei asenneta tai käytetä ohjeiden mukaan, se voi aiheuttaa häiriöitä radioliikenteelle.

Kuitenkaan mitään takuita ei ole sille, ettei laite aiheuttaisi häiriöitä radion tai television vastaanottamiseen. Jos tämä laite häiritsee radio- tai televisiovastaanottoa, minkä voi todeta sulkemalla laitteen ja käynnistämällä sen uudelleen, tilannetta voi yrittää korjata seuraavilla toimenpiteillä:

- Suuntaa vastaanottoantenni uudelleen.
- Siirrä laite kauemmas radio- tai televisiovastaanottimesta.
- Kytke laite pistorasiaan, joka kuuluu eri jakopiiriin kuin pistorasia, johon radio tai televisio on kytketty.
- Kysy neuvoa laitteen myyjältä tai kokeneelta radio- tai tv-asentajalta.

Huomautus: Suojatut kaapelit

Kaikki liitännät muihin tietokonelaitteisiin on tehtävä suojatuilla kaapeleilla, jotta säilytetään FCC-säädöstenmukaisuus.

Huomio

Sellaisten muutosten tai mukautusten tekeminen, joita valmistaja ei ole nimenomaisesti hyväksynyt, voi mitätöidä FCC:n myöntämän käyttäjän valtuutuksen käyttää tätä laitetta.

Käyttöehdot

Tämä laite noudattaa FCC-säännösten osaa 15. Käytölle on kaksi seuraavaa ehtoa:

1. Tämä laite ei saa aiheuttaa haitallista häiriötä, ja
2. Tämän laitteen on hyväksyttävä kaikki vastaanotettu häiriö, mukaan luettuna häiriö, joka saattaa aiheuttaa epätoivottavaa toimintaa.

Huomautus: Käyttö Kanadassa

Tämä luokan B digitaalinen laite on Kanadan ICES-003-säädöksen mukainen.

Remarque à l'intention des utilisateurs canadiens

Cet appareil numérique de la classe B est conforme à la norme NMB-003 du Canada.

Vaatimustenmukaisuusvakuutus EU-maissa

- EMC-direktiivi 2014/30/EU (lisäyksineen)
- Matalajännitedirektiivi 2014/35/EU
- RED 2014/53/EU (jos tuotteessa on radiotaajuustoiminto)

WEEE



Hävitysohjeet

Älä heitä tätä elektronista laitetta roskeen hävittäessäsi sen. Minimoidaksesi saastumisen ja varmistaaksesi parhaan mahdollisen ympäristön suojelun, kierrätä laite.

JOHDANTO

Pakkaus

Pura pakkaus varovasti ja tarkista, että kaikki alla listatut vakiolisävarusteet ovat mukana. Joitakin vaihtoehtoisten lisävarusteiden kohteita ei ehkä ole käytettävissä mallin, teknisten tietojen ja ostoalueen mukaan. Tarkista sisältö ostopaikkasi mukaisesti. Jotkut lisävarusteet voivat vaihdella alueittain.

Takuukortti kuuluu toimitukseen vai määrättyillä alueilla. Kysy lisätietoja jälleenmyyjältä.

Vakiolisävarusteet

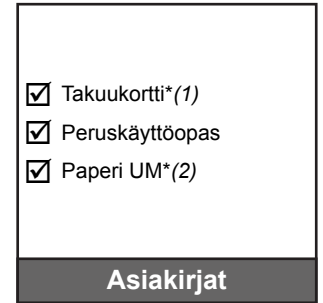
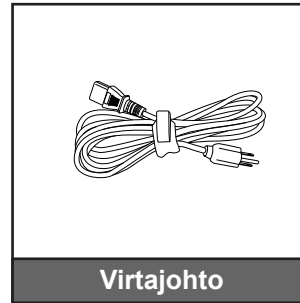
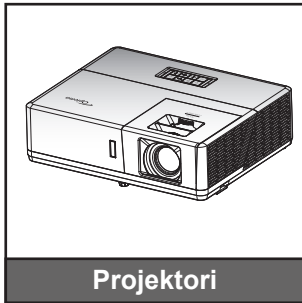

Huomautus:

- Paristot kuuluvat kaukosäätimen toimitukseen.
- *(1) Katso Euroopassa voimassa olevat takutiedot osoitteesta www.optoma.com.
- *(2) Käytettävissä vain Aasian alueella.

Valinnaiset lisävarusteet

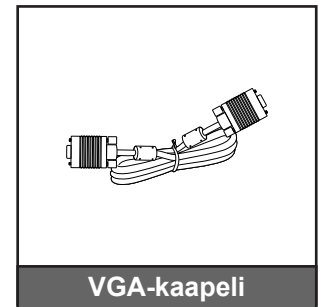
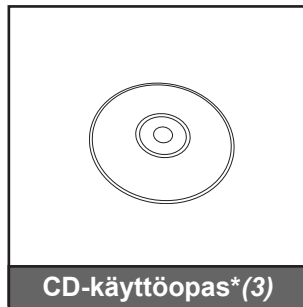
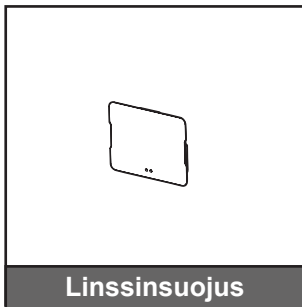

Huomautus:

- Valinnaiset lisävarusteet vaihtelevat mallin, teknisten tietojen ja alueen mukaan.
- *(3) Käytettävissä vain Yhdysvaltain ja Aasian alueella.

JOHDANTO

Tuotekuvaus

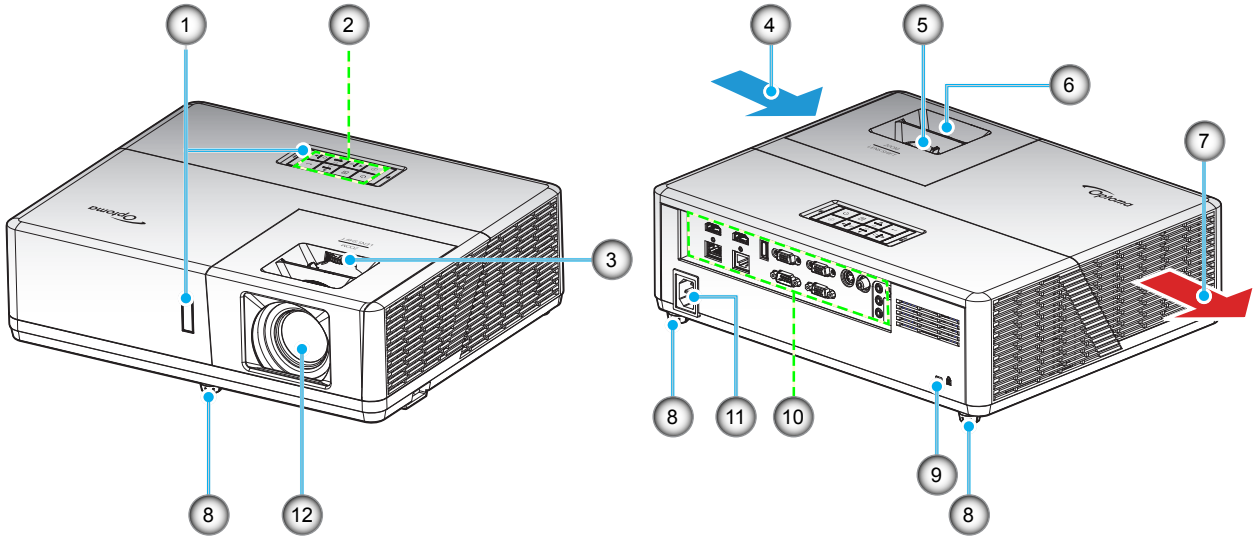

Huomautus:

- Älä tuki projektorin ilmanotto- ja poistoaukkoja.
- Kun käytät projektoria suljetussa tilassa, jätä vähintään 30 cm:n väli ilmanotto- ja poistoaukkojen ympärille.

Nro	Kohde	Nro	Kohde
1.	Infrapunavastaanottimet	7.	Tuuletus (poistoilma)
2.	Näppäimistö	8.	Kallistuksen säätöjalka
3.	Linssinsiirtovalitsin	9.	Kensington™-lukkoportti
4.	Tuuletus (tuloilma)	10.	Tulo-/lähtö
5.	Zoomin vipu	11.	Virtapistoke
6.	Tarkennusrenkas	12.	Linssi

JOHDANTO

Liitännät

Tyyppi 1 (11 IO)

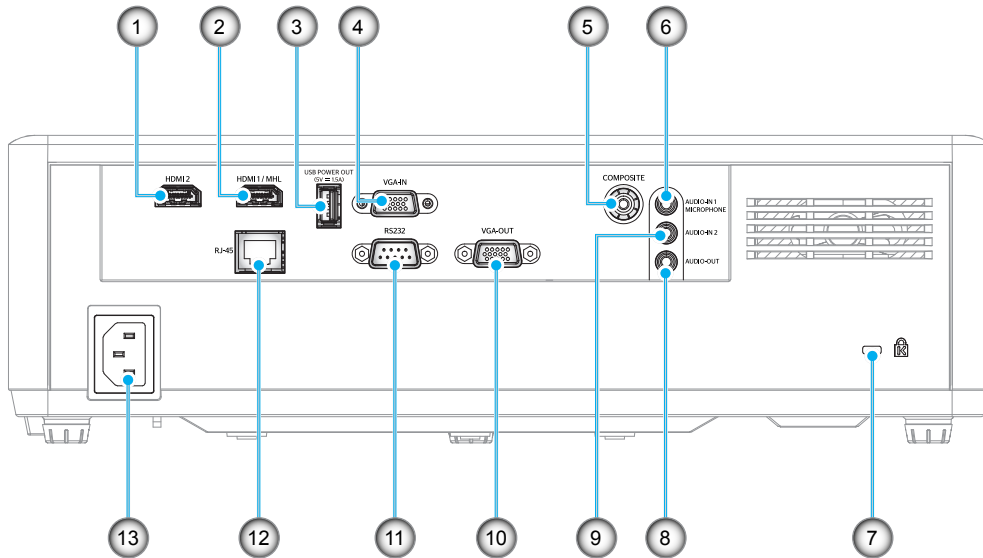

Tyyppi 2 (15 IO)

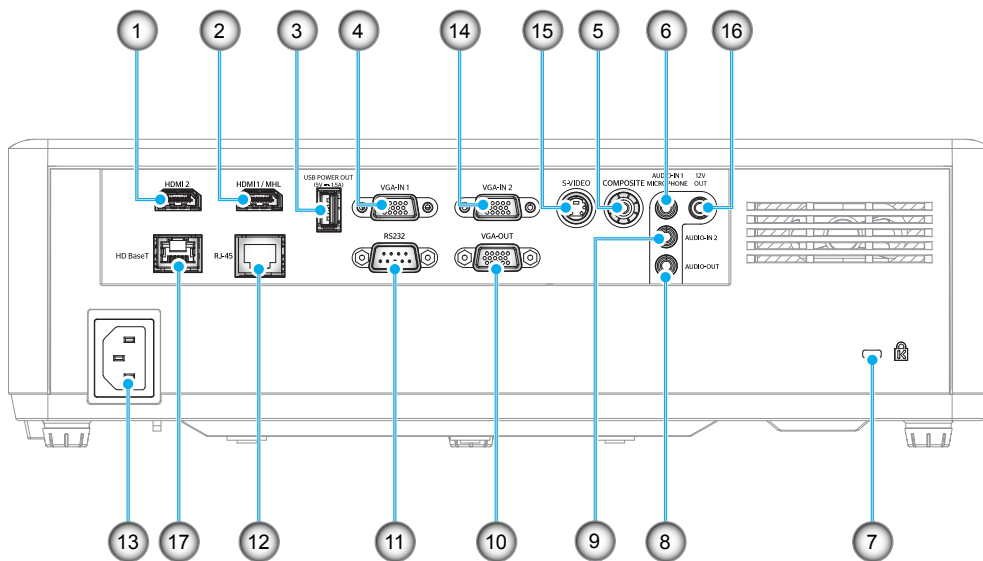

JOHDANTO

Nro	Kohde	Tyyppi 1 (11 IO)	Tyyppi 2 (15 IO)
1.	HDMI 2 -liitäntä	√	√
2.	HDMI 1 / MHL -liitäntä	√	√
3.	USB Power Out (5V---1,5A) -liitäntä	√	√
4.	VGA In/VGA In 1 -liitäntä	√	√
5.	Komposiittiliitäntä	√	√
6.	Audio In 1/Mikrofoniliitäntä	√	√
7.	Kensington™-lukkoportti	√	√
8.	Audio-lähtöliitäntä	√	√
9.	Audio In 2 -liitäntä	√	√
10.	VGA Out -liitäntä	√	√
11.	RS-232-liitäntä	√	√
12.	RJ-45-liitäntä	√	√
13.	Virtapistoke	√	√
14.	VGA In 2 -liitäntä	Ei sovellettavissa	√
15.	S-Video-liitäntä	Ei sovellettavissa	√
16.	12 V -lähtöliitäntä	Ei sovellettavissa	√
17.	HDBaseT-liitäntä	Ei sovellettavissa	√

Huomautus: "√" tarkoittaa, että kohde on tuettu, "Ei sovellettavissa" tarkoittaa, että kohde ei ole käytettävissä.

Huomautus:

- USB tyyppi A tukee hiirtä / huolto-ominaisuutta.
- Etähiiri vaatii erikoiskaukosäätimen.

JOHDANTO

Näppäimistö

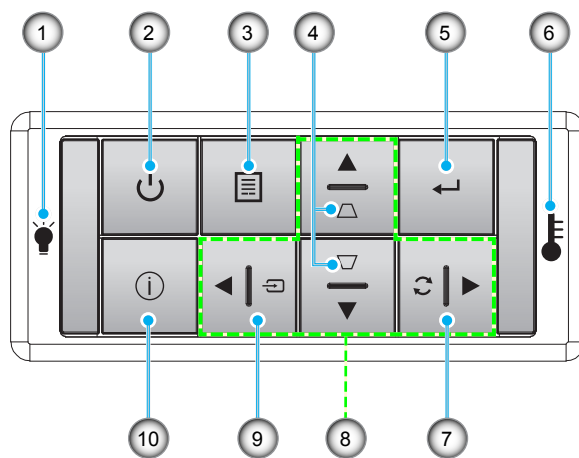

Nro	Kohde	Nro	Kohde
1.	Lampun merkkivalo	6.	Lämpötilan merkkivalo
2.	Virtapainike ja Virran LED-merkkivalo	7.	Synkronointi
3.	Valikko	8.	Nelisuuntaiset valintanäppäimet
4.	Trapetsikorjaus	9.	Source
5.	Enter	10.	Tiedot

JOHDANTO

Kaukosäädin

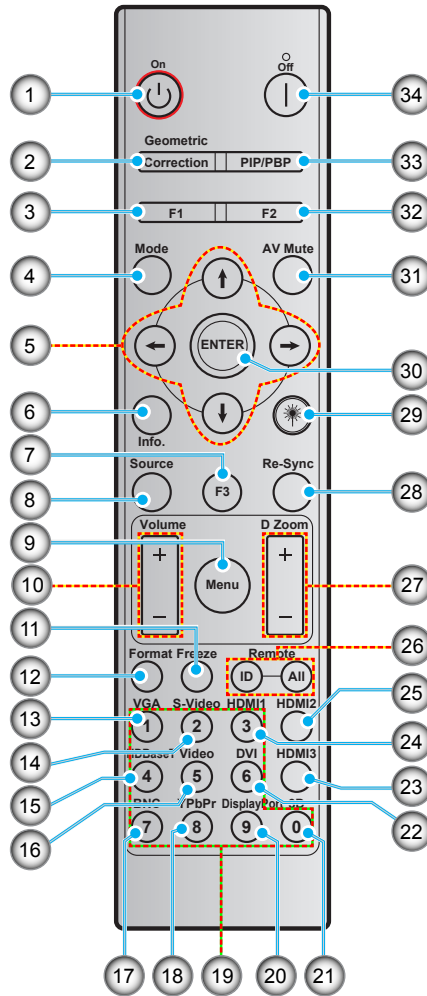

Nro	Kohde	Nro	Kohde
1.	Virta päälle	18.	YPbPr (ei tuettu)
2.	Kuvamuodon korjaus	19.	Numeronäppäimistö (0-9)
3.	Toimintopainike (F1) (määritettävä)	20.	Display port (ei tuettu)
4.	Tila	21.	3D
5.	Nelisuuntaiset valintanäppäimet	22.	DVI (ei tuettu)
6.	Tiedot	23.	HDMI3 (ei tuettu)
7.	Toimintopainike (F3) (määritettävä)	24.	HDMI1
8.	Source	25.	HDMI2
9.	Valikko	26.	Kaukosäädintunnus / Kaukosäädin kaikki
10.	Äänenvoimakkuus -/+	27.	Digital Zoom -/+
11.	Pysäytä	28.	Synkronointi
12.	Muoto (Kuvasuhte)	29.	Laser (ei tuettu)
13.	VGA	30.	Enter
14.	S-video	31.	AV-mykistys
15.	HDBase-T	32.	Toimintopainike (F2) (määritettävä)
16.	Video	33.	PIP/PBP (ei tuettu)
17.	BNC (ei tuettu)	34.	Virta pois

Huomautus: Joillakin näppäimillä ei ehkä ole toimintoa malleissa, jotka eivät tue näitä toimintoja.

ASETUKSET JA ASENNUS

Projektorin asennus

Tämä projektori on suunniteltu asennettavaksi neljään mahdolliseen asentoon.

Huonetera ja henkilökohtainen mieltymys ratkaisee, minkä asennussijainnin valitset. Ota huomioon valkokankaan koko ja sijainti, sopivan pistorasian sijainti sekä projektorin ja muiden laitteiden välinen etäisyys ja sijainti.

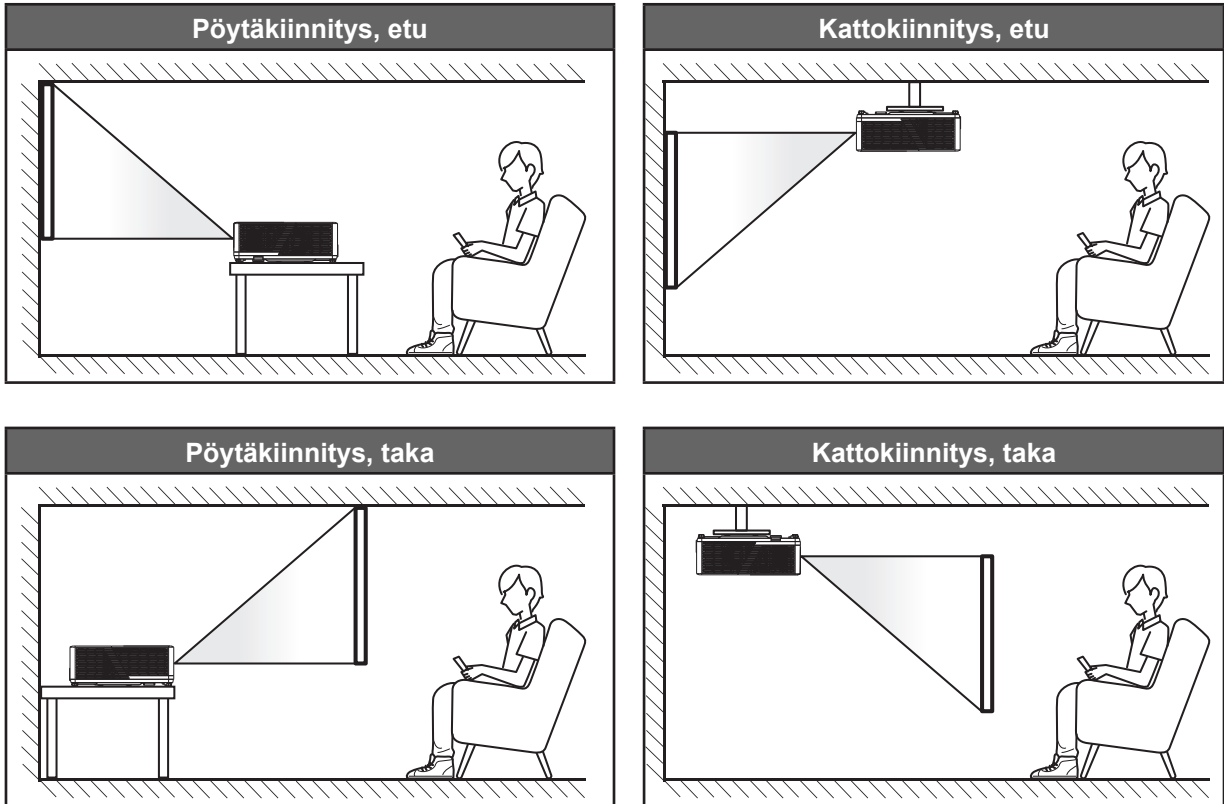

Projektori tulee asettaa tasaiselle pinnalle ja 90 astetta / kohtisuorassa heijastusnäyttöön nähden.

- Katso projektorin sijainnin määrittäminen tietyille heijastusnäyttökoolle etäisyystaulukosta sivulla 58-60.
- Katso näytön koon määrittäminen annetulle etäisyydelle etäisyystaulukosta sivuilla 58-60.

Huomautus: Mitä etäämmälle projektori sijoitetaan näytöstä, sitä suuremmaksi kuvan koko kasvaa ja myös pystysuuntainen siirtymä lisääntyy suhteessa.

TÄRKEÄÄ!

Älä käytä projektorista mistään muusta suunnasta kuin pöytä- tai kattokiinnityksestä. Projektorin tulee olla vaakasuuntaisesti, ei kallistettuna eteen/taakse tai vasemmalle/oikealle. Kaikki muut suuntaukset mitätöivät takuun ja voivat lyhentävät projektorin valolähteen tai itse projektorin käyttöikä. Ota yhteys Optomaan saadaksesi ohjeet vakioasennuksesta poikkeavaan asentukseen.

ASETUKSET JA ASENNUS

Projektorin asennusilmoitus

- Sijoita projektori vaaka-asentoon.

Projektorin kallistuskulma ei saa olla yli 15 astetta eikä projektoria saa asentaa millään muulla tavalla kuin työpöytä- ja kattokiinnityksellä, muuten lampun käyttöikä voi vähentyä dramaattisesti ja seurauksena voi olla muita **ennakoimattomia vahinkoja**.



- Jätä vähintään 30 cm tyhjää tilaa poistoilma-aukon ympärille.

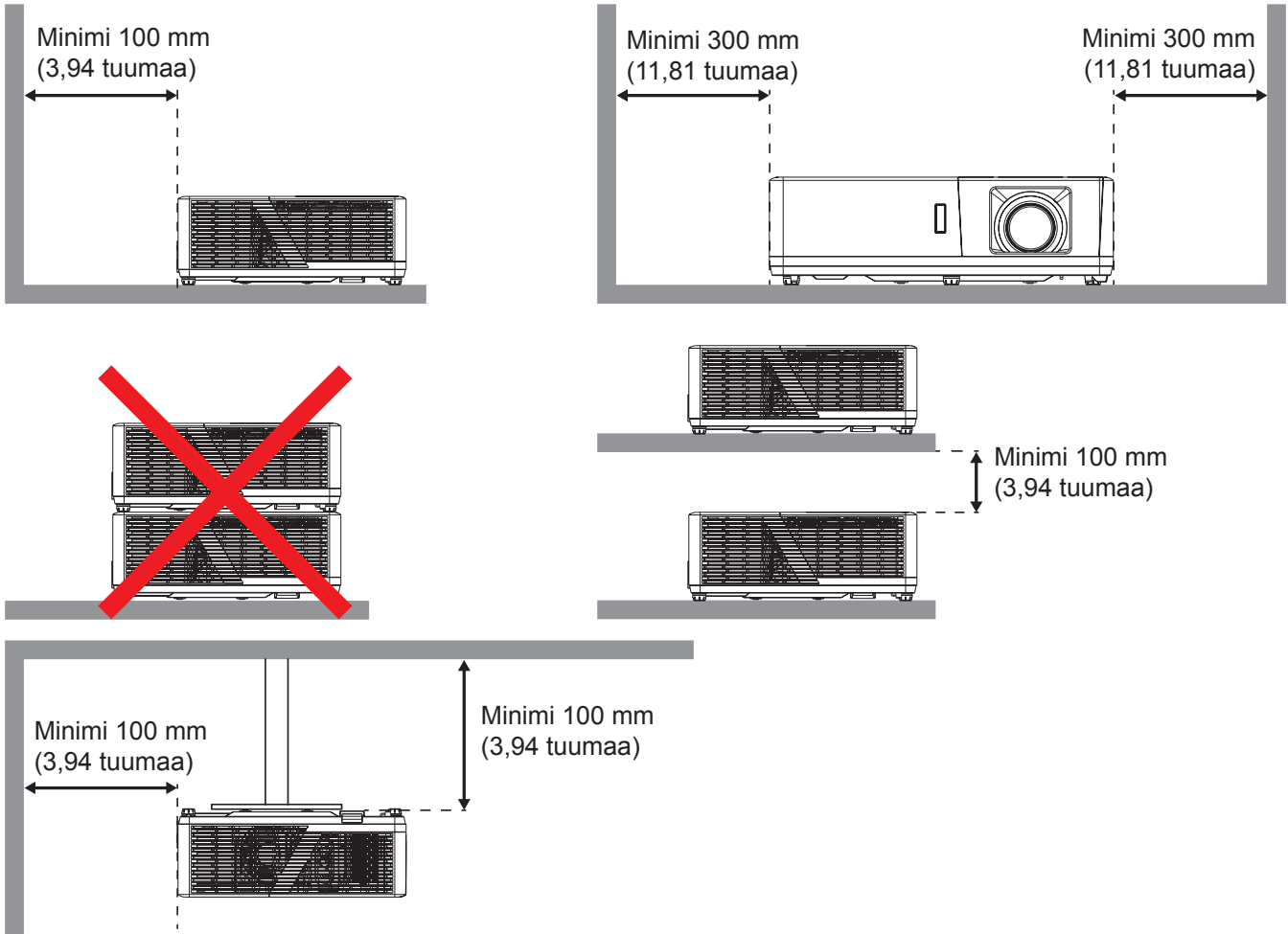

- Varmista, että tuloilma-aukot eivät kierrätä kuumaa ilmaa poistoilma-aukosta,
- Käytettäessä projektoria suljetussa tilassa, varmista, ettei ympäröivän ilman lämpötila ylitä käyttölämpötilaa projektorin ollessa käynnissä, ja että ilmanotto- ja poistoaukot ovat esteettömiä.
- Kaikkien suljettujen tilojen tulee läpäistä sertifioitu lämpöarviointi, jotta varmistetaan, ettei projektori kierrätä poistoilmaa, sillä tämä voi aiheuttaa projektorin sammumisen, vaikka suljetun tilan lämpötila olisi hyväksyttävällä käyttölämpötila-alueella.

ASETUKSET JA ASENNUS

Lähteiden yhdistäminen projektoriin

Tyyppi 1 (11 IO)

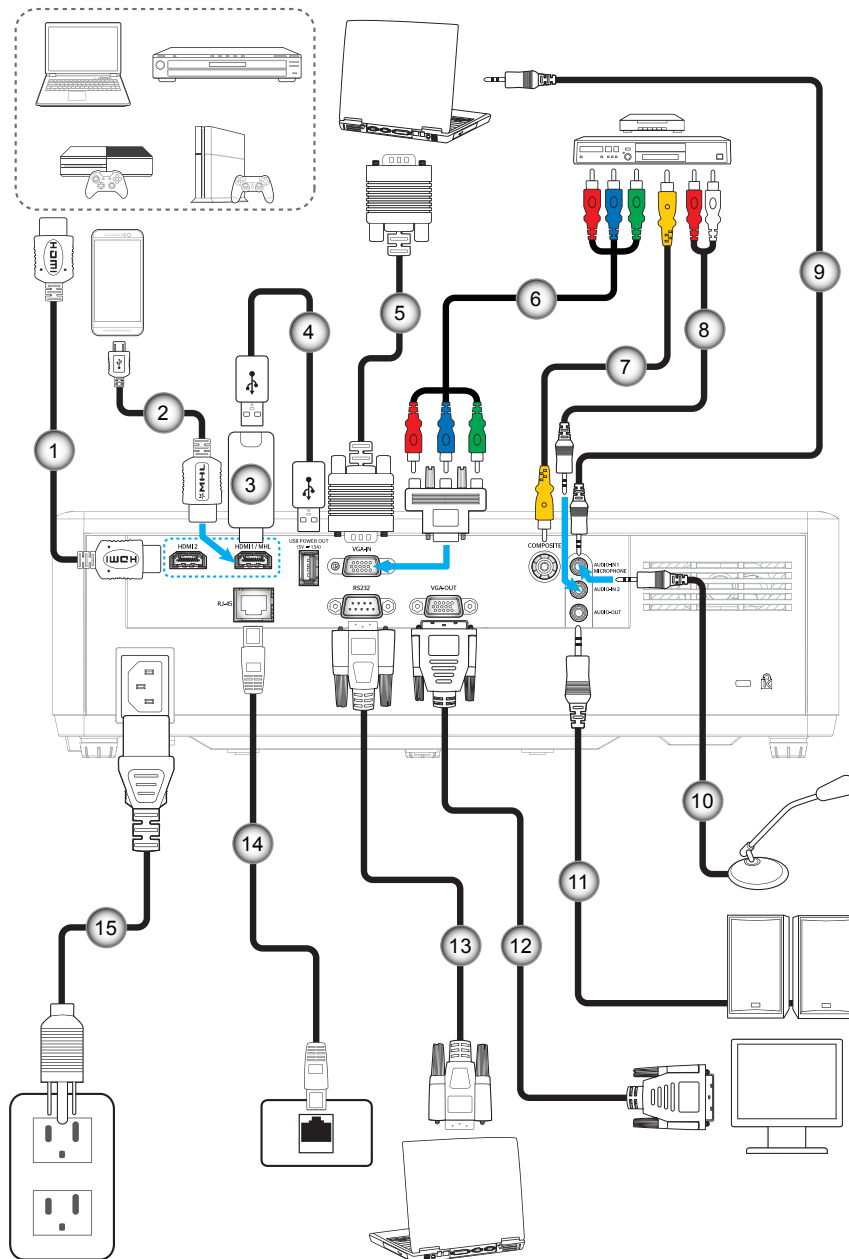

ASETUKSET JA ASENNUS

Tyyppi 2 (15 IO)

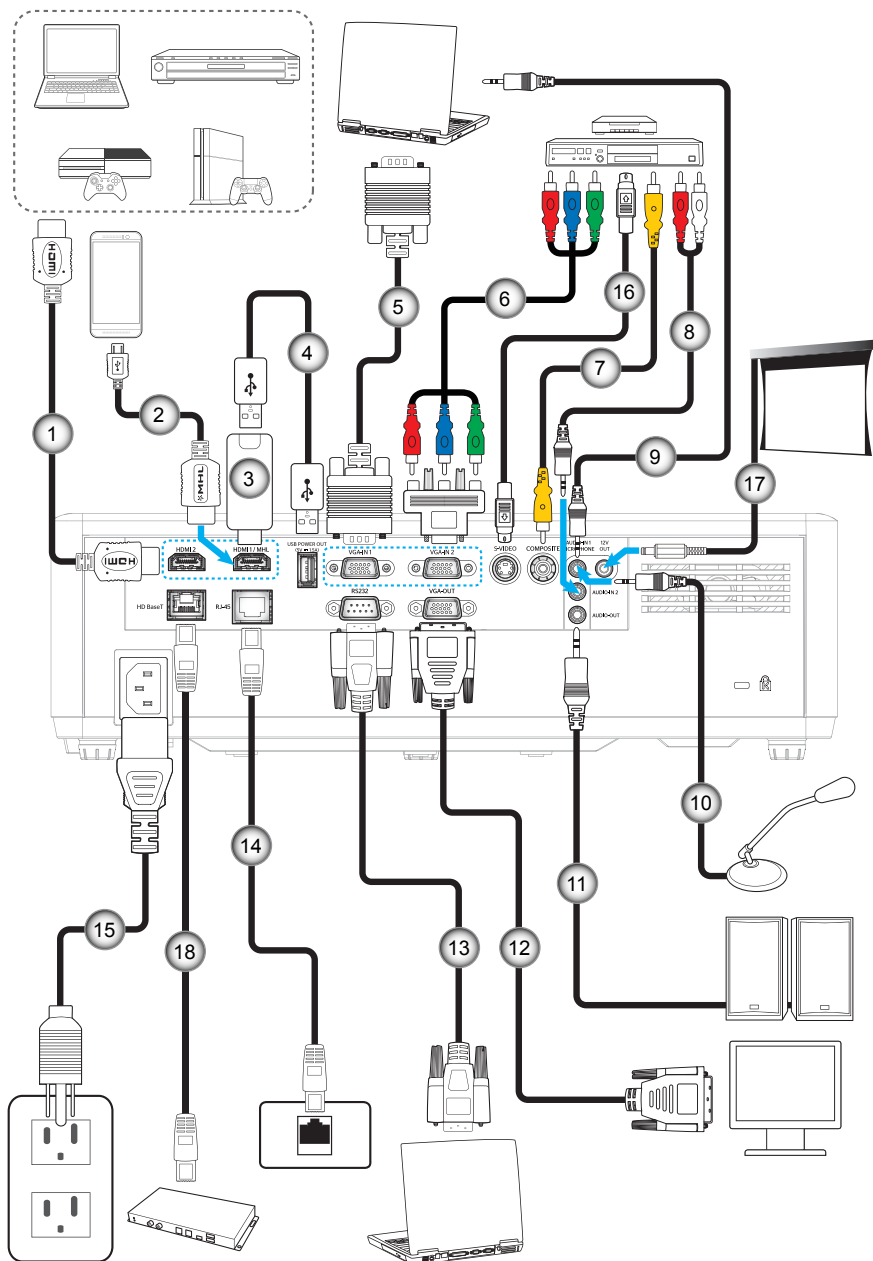

ASETUKSET JA ASENNUS

Nro	Kohde	Tyyppi 1 (11 IO)	Tyyppi 2 (15 IO)
1.	HDMI-kaapeli	√	√
2.	MHL-kaapeli	√	√
3.	HDMI-käyttöavain	√	√
4.	USB-virtakaapeli	√	√
5.	VGA-tulo-kaapeli	√	√
6.	RCA-komponenttikaapeli	√	√
7.	Videokaapeli	√	√
8.	Äänitulo-kaapeli	√	√
9.	Äänitulo-kaapeli	√	√
10.	Mikrofonikaapeli	√	√
11.	Audiolähtökaapeli	√	√
12.	VGA-lähtökaapeli	√	√
13.	RS232-kaapeli	√	√
14.	RJ-45-kaapeli	√	√
15.	Virtajohto	√	√
16.	S-videokaapeli	Ei sovellettavissa	√
17.	12 V DC -pistoke	Ei sovellettavissa	√
18.	RJ-45-kaapeli (Cat5-kaapeli)	Ei sovellettavissa	√

Huomautus: "√" tarkoittaa, että kohde on tuettu, "Ei sovellettavissa" tarkoittaa, että kohde ei ole käytettävissä.

ASETUKSET JA ASENNUS

Heijastetun kuvan säätäminen

Kuvan korkeus

Tämä projektori on varustettu kuvan korkeuden säädön mahdollistavalla nostojalalla.

1. Paikanna projektorin alta säädettävä jalka, jota haluat säätää.
2. Nosta tai laske projektoria kiertämällä säädettävää jalkaa myötä- tai vastapäivään.

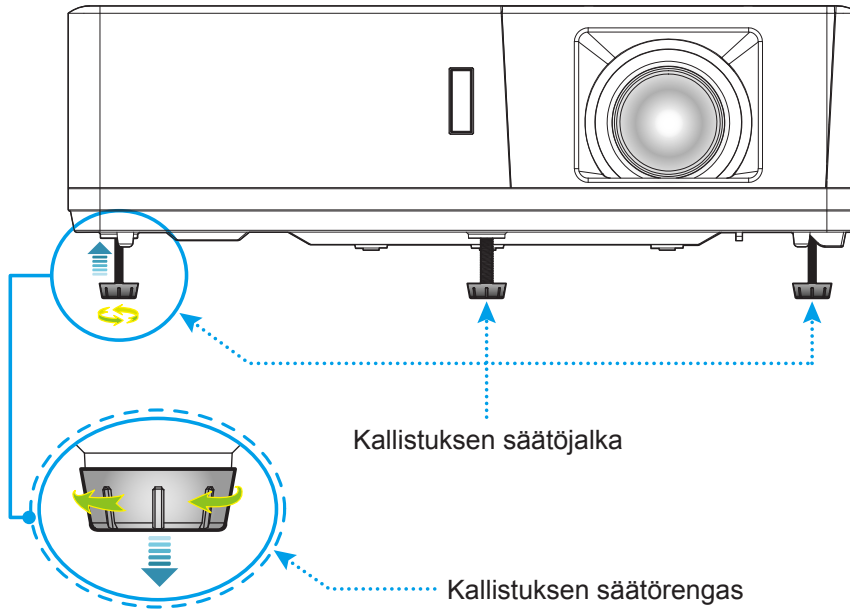

Zoomaus, linssinsiirto ja tarkennus

- Säättääksesi kuvan kokoa, kierrä zoomausvipua myötäpäivään tai vastapäivään lisätäksesi tai vähentääksesi projisoidun kuvan kokoa.
- Säättääksesi kuvan sijaintia, kierrä linssinsiirtovalitsinta myötäpäivään tai vastapäivään säättääksesi projisoidun kuvan sijaintia pystysuunnassa.
- Säättääksesi tarkennusta, kierrä tarkennusrengasta myötäpäivään tai vastapäivään, kunnes kuva on tarkka ja selvä.

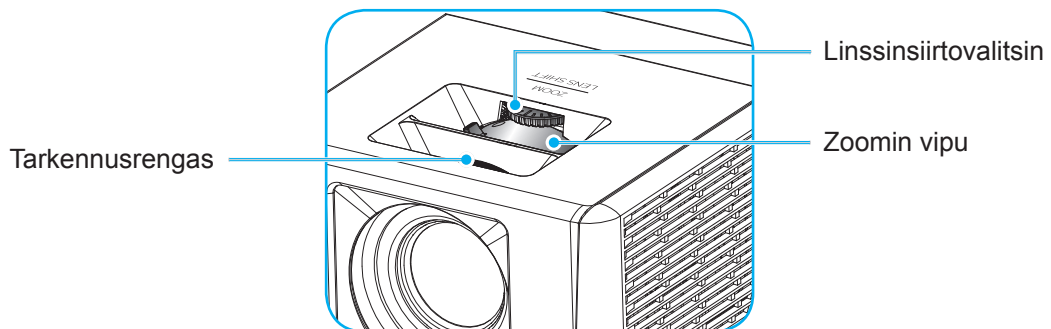

Huomautus: Projektori tarkentaa välillä 1,3–9,4 m.

ASETUKSET JA ASENNUS

Etäasetus

Paristojen asennus/vaihto

Toimitukseen kuuluvat kaksi AAA-paristoa ovat kaukosäädintä varten.

1. Irrota paristokansi kaukosäätimen takaa.
2. Liitä AAA-paristot paristolokeroon kuten kuvassa.
3. Aseta kansi takaisin kaukosäätimeen.

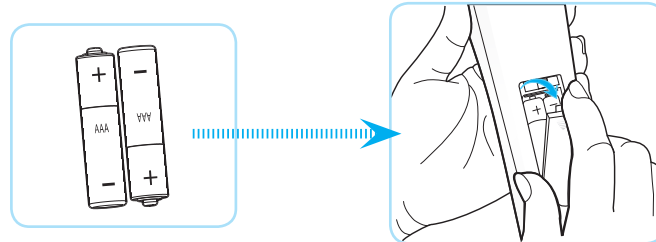

Huomautus: *Vaihda vain samaan tai vastaavaan paristotyyppiin.*

HUOMIO

Paristojen virheellinen käyttö voi johtaa kemikaalivuotoon tai räjähdykseen. Varmista, että toimit seuraavien ohjeiden mukaisesti.

- Älä sekoita eri tyyppisiä paristoja. Eri tyyppisillä paristoilla on erilaiset ominaisuudet.
- Älä sekoita vanhoja ja uusia paristoja. Vanhojen ja uusien paristojen sekoittaminen voi lyhentää uusien paristojen käyttöikää tai aiheuttaa kemikaalivuotoja vanhoissa paristoissa.
- Vaihda paristot heti, kun ne ovat lopussa. Paristosta vuotaneet silmien kanssa kosketuksiin joutuneet kemikaalit voivat aiheuttaa ihottumaa. Jos havaitset kemikaalivuodon, pyyhi se huolellisesti liinalla.
- Tämän tuotteen toimitukseen kuuluvilla paristoilla on varastointiolosuhteiden vuoksi lyhyt odotettavissa oleva käyttöikä.
- Jos kaukosäädintä ei käytetä pitkään aikaan, poista paristot.
- Kun hävität pariston, tee se maasi tai alueesi lakien mukaisesti.

ASETUKSET JA ASENNUS

Toimivuusalue

Infrapuna (IR) -kaukosäädinanturi sijaitsee projektorin ylä- ja etupuolella. Varmista, että pidät kaukosäädintä enintään 60 asteen kulmassa kohti projektoriin infrapuna-kaukosäädinanturia, jotta se toimii oikein. Kaukosäätimen ja anturin etäisyys ei saa olla 12 metriä suurempi.

- Varmista, ettei kaukosäätimen ja projektorin infrapuna-anturin välissä ole mitään esteitä, jotka voivat estää infrapunasädettä.
- Varmista, ettei kaukosäätimen infrapunalähtetimeen osu suoraan auringon tai loistelampun valoa.
- Pidä kaukosäädin yli 2 m etäisyydellä loistelapuista, muuten kaukosäätimeen voi tulla toimintahäiriö.
- Jos kaukosäädin on lähellä invertterityyppisiä loistelamppuja, siitä voi tulla ajoittain toimimaton.
- Jos kaukosäädin ja projektori ovat hyvin lähellä, kaukosäädin ei ehkä toimi.
- Kun osoitat näyttöä, toimintaetäisyys on alle 5 m kaukosäätimestä näyttöön ja infrapunasäteiden heijastamiseksi takaisin projektoriin. Toimintaetäisyys voi kuitenkin vaihdella heijastusnäyttötyyppin mukaan.

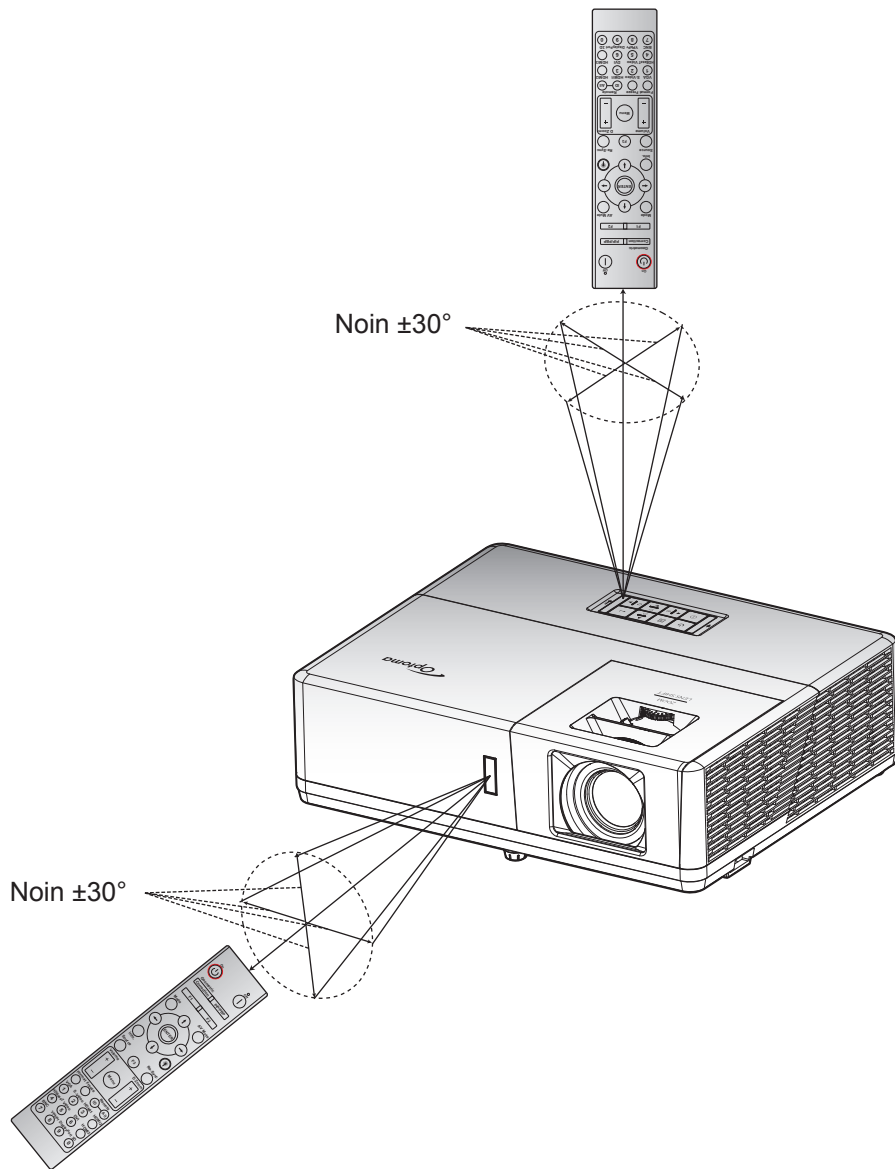

PROJEKTORIN KÄYTTÖ

Projektorin virran kytkeminen päälle/pois päältä

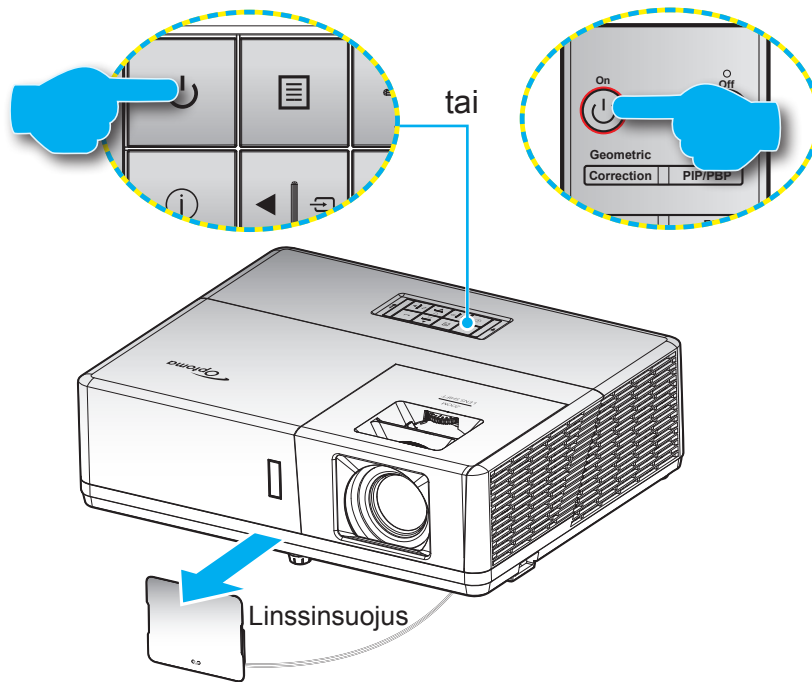



Virta päälle





1. Poista linssinsuojus.
2. Kiinnitä virtajohto ja signaali/lähdekaapeli tiukasti. Kytkemisen jälkeen virran LED-merkkivalo loistaa punaisena.
3. Käynnistä projektori painamalla projektorin näppäimistön tai kaukosäätimen -painiketta.
4. Käynnistysnäyttö tulee näkyviin noin 10 sekunniksi ja virran LED-merkkivalo vilkkuu sinisenä.

Huomautus: Kun projektori kytketään päälle ensimmäistä kertaa, sinua kehoitetaan valitsemaan haluamasi kieli, projisoinnin suunta ja muita asetuksia.

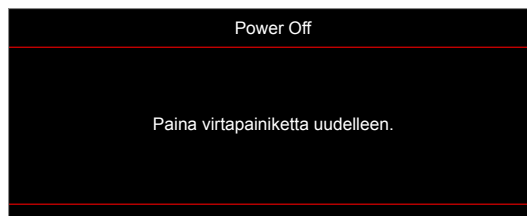
Virta pois

1. Sammuta projektori painamalla joko projektorin näppäimistön -painiketta tai kaukosäätimen -painiketta.
2. Seuraava viesti tulee näkyviin näyttöön:



3. Vahvasta painamalla - tai -painiketta uudelleen, muuten viesti poistuu 15 sekunnin kuluessa. Kun painat - tai -painiketta toistamiseen, projektori sammuu.
4. Jäähdytystuulettimien toiminta jatkuu noin 10 sekunnin ajan ja virran LED-merkkivalo vilkkuu sinisenä. Kun virran LED -merkkivalo palaa tasaisesti punaisena, projektori on siirtynyt valmiustilaan. Jos haluat kytkeä projektorin takaisin päälle, sinun on odotettava, kunnes jäähdytyskierto on suoritettu ja projektori siirtynyt valmiustilaan. Kun projektori on valmiustilassa, paina vain -painiketta uudelleen kytkeäksesi projektorin päälle.
5. Irrota virtajohto pistorasiasta ja projektorista.

Huomautus: Ei ole suositeltavaa kytkeä projektoria heti takaisin päälle virransammutuksen jälkeen.

PROJEKTORIN KÄYTTÖ

Tulolähteen valitseminen



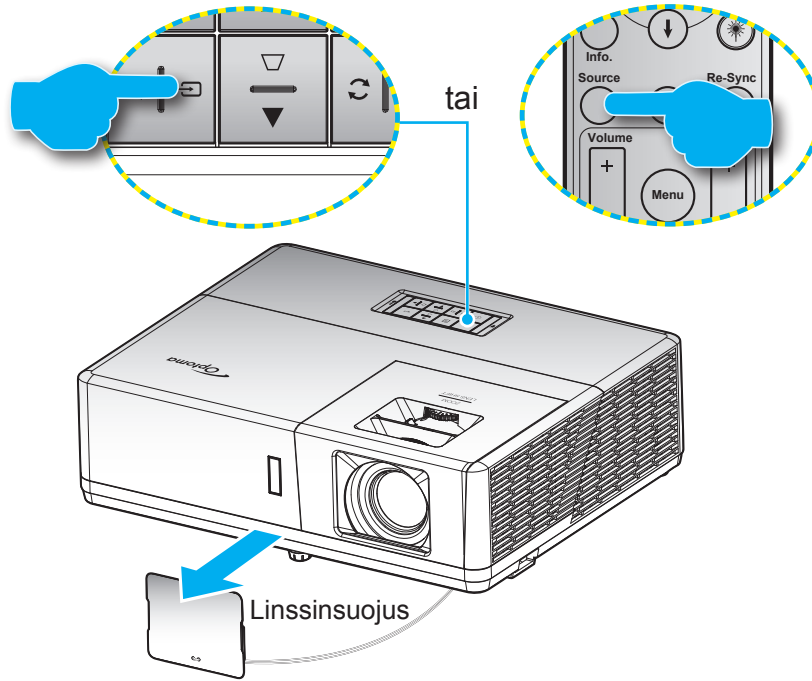





Kytke päälle liitetty lähde, jonka haluat näyttää heijastusnäytöllä, kuten tietokone, kannettava, videosoitin jne. Projektori tunnistaa lähteen automaattisesti. Jos useita lähteitä on liitetty, paina projektorin näppäimistön -painiketta tai kaukosäätimen **Lähde**-painiketta valitaksesi halutun tulon.



PROJEKTORIN KÄYTTÖ

Valikossa navigointi ja ominaisuudet

Projektorissa on monikielisiä näyttövalikkoja, joiden avulla voit säätää kuvia ja muuttaa useita asetuksia. Projektori löytää lähteen automaattisesti.

1. Avaa kuvaruutuvalikko painamalla projektorin näppäimistön -näppäintä tai kaukosäätimen **Valikko**-näppäintä.
2. Kun kuvaruutuvalikko tulee näkyviin, valitse -näppäimillä jokin päävalikon kohdista. Tehdessäsi valinnan jollakin sivulla, paina projektorin -näppäintä tai kaukosäätimen **Enter**-näppäintä siirtyäksesi alavalikkoon.
3. Valitse haluttu kohde alavalikosta painamalla -näppäimiä ja paina sitten  tai **Enter**-näppäintä näyttääksesi lisää asetuksia. Säädä asetuksia -näppäimillä.
4. Valitse seuraava säädettävä kohta alivalikosta ja säädä sitä edellä kuvatulla tavalla.
5. Paina  tai **Enter**-näppäintä vahvistaaksesi valinnan, jolloin päävalikko palautuu näytölle.
6. Voit poistua painamalla - tai **Valikko**-painiketta uudelleen. Näyttövalikko sulkeutuu ja projektori tallentaa uudet asetukset automaattisesti.

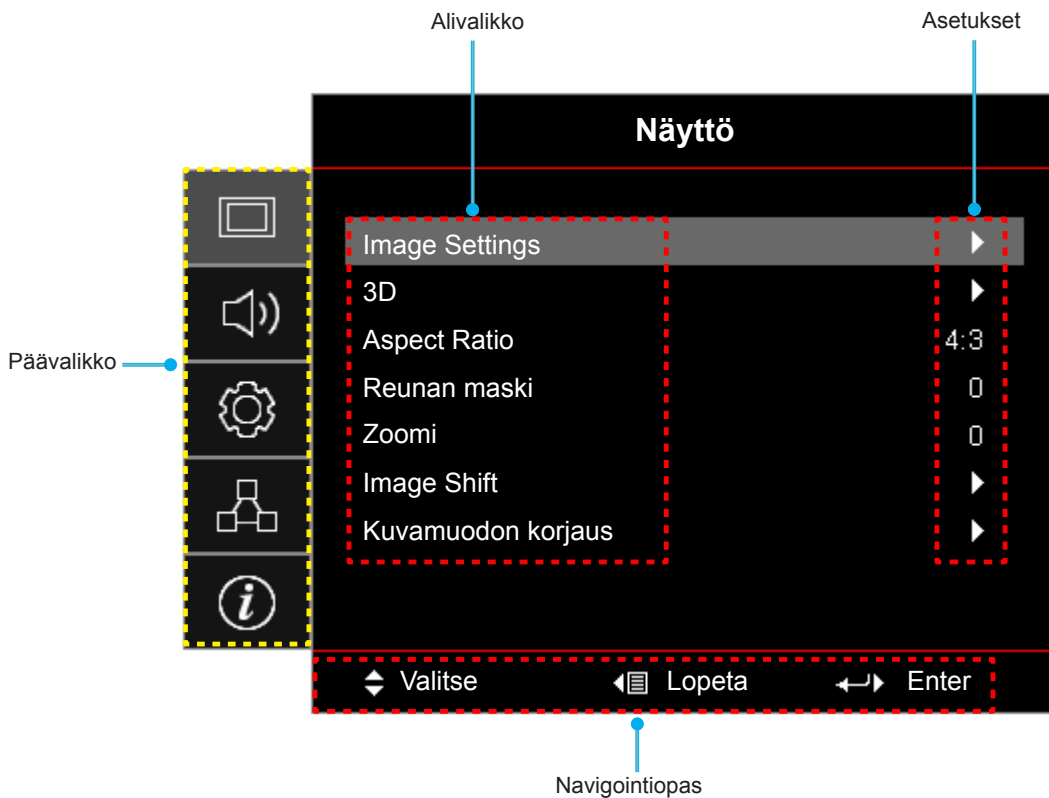

PROJEKTORIN KÄYTTÖ

Kuvaruutuvalikkopuu

Päävalikko	Alivalikko	Alavalikko 2	Alavalikko 3	Alavalikko 4	Arvot	
Näyttö	Image Settings	Näyttötila			Esitys	
					Kirkas	
					HDR SIM.	
					Elokuvateatteri	
					Riistan	
					sRGB	
					DICOM SIM.	
					Käyttäjä	
					3D	
		Seinän väri				Pois[Oletus]
						Liitutaulu
						Vaaleankeltainen
						Vaaleanvihreä
						Vaaleansininen
						Vaaleanpunainen
						Harmaa
		Dynamic Range		HDR		Pois
						Auto[Oletus]
			HDR Picture mode			Kirkas
						Tavallinen [Oletus]
						Elokuva
						Detail
						SMPTE 2084
				HDR-esittelytila		Pois[Oletus]
					Päälle	
		Kirkkaus				-50 ~ 50
		Kontrasti				-50 ~ 50
		Terävöitys				1 ~ 15
		Väri				-50 ~ 50
		Sävy				-50 ~ 50
		Gamma		Elokuva		
				Video		
				Grafiikka		
				Tavallinen(2.2)		
				1.8		
				2.0		
				2.4		
				2.6		
				3D		
				Liitutaulu		
	DICOM SIM.					
Väriasetukset		BrilliantColor™		1 ~ 10		

PROJEKTORIN KÄYTTÖ

Päävalikko	Alivalikko	Alavalikko 2	Alavalikko 3	Alavalikko 4	Arvot
Näyttö	Image Settings	Väriasetukset	Värlämpötila		Lämmin
					Tavallinen
					Kylmä
					Viileä
			Color Matching	Väri	Punainen [Oletus]
					Virheä
					Sininen
					Syaani
					Keltainen
					Magenta
					Valkoinen(*)
				Sävy/R(*)	-50 ~ 50 [Oletus: 0]
				Värikylläisyys/G(*)	-50 ~ 50 [Oletus: 0]
				Vahvistus/B(*)	-50 ~ 50 [Oletus: 0]
				Alkuasetukset	Peruuta [Oletus]
					Kyllä
			Lopeta		
			RGB Vahv/Säät	Punainen vahvistus	-50 ~ 50
				Vihreä vahvistus	-50 ~ 50
				Sininen vahvistus	-50 ~ 50
				Punainen säätö	-50 ~ 50
				Vihreä säätö	-50 ~ 50
				Sininen säätö	-50 ~ 50
				Alkuasetukset	Peruuta [Oletus]
					Kyllä
			Lopeta		
			Väriavaruus [Ei HDMI-tulo]	Auto [Oletus]	
				RGB	
				YUV	
			Väriavaruus [HDMI-tulo]	Auto [Oletus]	
				RGB(0~255)	
				RGB(16~235)	
				YUV	
			Valkoisen taso	-50 ~ 50 (signaalin mukainen)	
			Mustan taso	-50 ~ 50 (signaalin mukainen)	
			Värikylläisyys	-50 ~ 50	
			Sävy	-50 ~ 50	
			IRE	0	
				7.5	
			Signaali	Automatic	Pois
					Päälle [Oletus]
				Taajuus	-50 ~ 50 (signaalin mukainen) [Oletus: 0]
Vaihe	0 ~ 31 (signaalin mukaan) [Oletus: 0]				

PROJEKTORIN KÄYTTÖ

Päävalikko	Alivalikko	Alavalikko 2	Alavalikko 3	Alavalikko 4	Arvot	
Näyttö	Image Settings	Signaali	Vaakasijainti		-50–50 (signaalin mukainen) [Oletus: 0]	
			Pystysijainti		-50–50 (signaalin mukainen) [Oletus: 0]	
		Kirkkaustaso			DynamicBlack	
					Power (Teho = 100%/ 95%/ 90%/ 85%/ 80%/ 75%/ 70%/ 65%/ 60%/ 55%/ 50%)	
			Alkuasetukset			
	3D	3D-tila			Pois [Oletus]	
					DLP-linkki	
					Infrapuna (IR)	
		3D->2D			3D [Oletus]	
					L	
					R	
		3D-Muoto			Auto [Oletus]	
					SBS Mode	
					Top and Bottom	
					Frame Sequential	
	3D-synk. kääntö			Kuvapakkaus		
				Päälle		
	Aspect Ratio				Pois [Oletus]	
					4:3	
					16:9	
					16:10	
					LBX	
					Alkuperäinen	
	Reunan maski				Auto	
	Zoomi				0 ~ 10 [Oletus: 0]	
	Image Shift	H <input type="checkbox"/>				-5 ~ 25
		V <input type="checkbox"/>				-100 ~ 100 [Oletus: 0]
	Kuvamuodon korjaus	Neljä kulmaa				-100 ~ 100 [Oletus: 0]
		H Keystone				-100 ~ 100 [Oletus: 0]
		Pysty kuvankorjaus				-40 ~ 40 [Oletus: 0]
		Automaattinen trapetsikorjaus				-40 ~ 40 [Oletus: 0]
		Alkuasetukset				Pois
	Audio	Mykistys				Pois [Oletus]
					Päälle	
Äänenvoimakkuus						0 ~ 10 [Oletus: 5]
Mic Volume						0 ~ 10 [Oletus: 5]

PROJEKTORIN KÄYTTÖ

Päävalikko	Alivalikko	Alavalikko 2	Alavalikko 3	Alavalikko 4	Arvot		
Audio	Audiotulo	HDMI1 / MHL			Audio 1		
					Audio 2		
					Oletus [Oletus]		
		HDMI2			Audio 1		
					Audio 2		
					Oletus [Oletus]		
		VGA			Audio 1		
					Audio 2		
		Komponentti			Audio 1		
					Audio 2		
		Video			Audio 1		
					Audio 2		
Asetukset	Projisointi				Etu  [Oletus]		
					Taka 		
					Katto-ylä 		
					Taka-ylä 		
	Näyttötyyppi					16:9	
						16:10 [Oletus]	
	Power Settings	Suorakäynnistys				Pois [Oletus]	
						Päälle	
		Signaali Virta päälle				Pois [Oletus]	
						Päälle	
		Autom. sammutus				0–180 (5 min lisäyksin) [Oletus: 0]	
		Uniajastin (min)	Aina päällä				0–990 (30 min lisäyksin) [Oletus: 0]
							Ei [Oletus]
	Virtatila (Valmiustila)					Kyllä	
						Aktiivinen	
						Säästö [Oletus]	
	USB-virta (Valmiustila)					Pois [Oletus]	
						Päälle	
	Turvallisuus	Turvallisuus				Pois	
						Päälle	
		Turva-ajastin		Kuukausi			
				Päivä			
			Tunti				
	Vaihda salasana					[Oletus: 1234]	
HDMI Link Settings	HDMI Link				Pois [Oletus]		
					Päälle		
	Inklusive TV					Ei [Oletus]	
					Kyllä		

PROJEKTORIN KÄYTTÖ

Päävalikko	Alivalikko	Alavalikko 2	Alavalikko 3	Alavalikko 4	Arvot		
Asetukset	HDMI Link Settings	Power On Link			Mutual [Oletus]		
					PJ → Device		
					Device → PJ		
		Power Off Link			Pois [Oletus]		
					Päälle		
	Testikuvio					Vihreä ruudukko	
						Magenta ruudukko	
						Valkoinen ruudukko	
						Valkoinen	
						Pois	
	Remote Settings [kaukosäädin- kohtainen]	IR-toiminto				Päälle [Oletus]	
						Pois	
		Remote Code				00~99	
		F1					Testikuvio
							Kirkkaus
							Kontrasti
							Uniajastin [Oletus]
							Color Matching
							Väriämpötila
							Gamma
							Projisointi
		F2					Testikuvio
							Kirkkaus
							Kontrasti
							Uniajastin
							Color Matching [Oletus]
							Väriämpötila
							Gamma
							Projisointi
		F3					Testikuvio [Oletus]
							Kirkkaus
							Kontrasti
							Uniajastin
							Color Matching
							Väriämpötila
							Gamma
							Projisointi
		Projektorin tunnus					00 ~ 99
		Options	Kieli				English [Oletus]
						Deutsch	
					Français		
					Italiano		
					Español		
					Português		

PROJEKTORIN KÄYTTÖ

Päävalikko	Alivalikko	Alavalikko 2	Alavalikko 3	Alavalikko 4	Arvot	
Asetukset	Options	Kieli			Polski	
					Nederlands	
					Svenska	
					Norsk/Dansk	
					Suomi	
					ελληνικά	
					繁體中文	
					简体中文	
					日本語	
					한국어	
					Русский	
					Magyar	
					Čeština	
					عربي	
					ไทย	
					Türkçe	
					فارسی	
					Tiếng Việt	
					Bahasa Indonesia	
				Română		
				Slovenčina		
			Tekstitys			CC1
						CC2
						Pois [Oletus]
			Menu Settings	Valikon sijainti		Ylä-vasen <input type="checkbox"/>
						Ylä-oikea <input type="checkbox"/>
						Keski <input type="checkbox"/> [Oletus]
						Ala-vasen <input type="checkbox"/>
						Ala-oikea <input type="checkbox"/>
					Menu Timer	Pois
					5 s	
					10 s [Oletus]	
			Automaattinen lähde			Pois [Oletus]
						Päälle
			Tulolähde			HDMI1 / MHL
						HDMI2
				VGA		
				Komponentti		
				Video		

PROJEKTORIN KÄYTTÖ

Päävalikko	Alivalikko	Alavalikko 2	Alavalikko 3	Alavalikko 4	Arvot
Asetukset	Options	Input Name	HDMI1 / MHL		Oletus [Oletus]
					Custom
			HDMI2		Oletus [Oletus]
					Custom
			VGA		Oletus [Oletus]
					Custom
			Komponentti		Oletus [Oletus]
					Custom
			Video		Oletus [Oletus]
					Custom
		VGA Out		Auto [Oletus]	
				VGA1	
				VGA2	
		Korkea paikka		Pois [Oletus]	
				Päälle	
		Display Mode Lock		Pois [Oletus]	
				Päälle	
		Näppäimistölukko		Pois [Oletus]	
				Päälle	
		Tiedon piilotus		Pois [Oletus]	
			Päälle		
	Logo		Oletus [Oletus]		
			Neutraali		
			Käyttäjä		
	Taustaväri		Ei mitään		
			Sininen [Oletus]		
			Punainen		
		Virheä			
		Harmaa			
		Logo			
Alkuasetukset	Reset OSD			Peruuta [Oletus]	
				Kyllä	
	Reset to Default			Peruuta [Oletus]	
				Kyllä	
Verkko	LAN	Verkon tila			(vain luku)
		MAC-osoite			(vain luku)
		DHCP			Pois [Oletus]
					Päälle
		IP-osoite			192.168.0.100 [Oletus]
		Aliverkon peite			255.255.255.0 [Oletus]
		Yhdyskäytävä			192.168.0.254 [Oletus]
		DNS			192.168.0.51 [Oletus]
Alkuasetukset					

PROJEKTORIN KÄYTTÖ

Päävalikko	Alivalikko	Alavalikko 2	Alavalikko 3	Alavalikko 4	Arvot
Verkko	Control	Crestron			Pois
					Päälle [Oletus] Huomautus: Portti 41794
		Extron			Pois
					Päälle [Oletus] Huomautus: Portti 2023
		PJ Link			Pois
					Päälle [Oletus] Huomautus: Portti 4352
		AMX Device Discovery			Pois
			Päälle [Oletus] Huomautus: Portti 9131		
Telnet			Pois		
			Päälle [Oletus] Huomautus: Portti 23		
HTTP			Pois		
			Päälle [Oletus] Huomautus: Portti 80		
Info.	Regulatory				
	Serial Number				
	Source				
	Resolution				00x00
	Refresh Rate				0,00Hz
	Näyttötila				
	Color Depth				
	Color Format				
	Virtatila (Valmiustila)				
	Light Source Hours				0 hr
	Remote Code				00 ~ 99
	Remote Code (Active)				00 ~ 99
	Verkon tila				
	IP-osoite				
	Projektorin tunnus				00 ~ 99
	Kirkkaustaso				
	FW Version	JÄRJESTELMÄ			
LAN					
MCU					

PROJEKTORIN KÄYTTÖ

Näyttövalikko

Näytön kuva-asetukset -valikko

Näyttötila

Erilaisille kuvatyypeille on valmiiksi asetettuja optimoituja asetuksia.

- **Esitys:** Tämä tila on sopiva näyttämiseen yleisön edessä tietokoneeseen yhdistettynä PC.
- **Kirkas:** Maksimikirkkaus PC-tulosta.
- **HDR SIM.:** Parantaa ei-HDR-sisältöjä simuloidulla High Dynamic Range (HDR) -ominaisuudella. Valitse tämä tila parantaaksesi gammaa, kontrastia ja värikylläisyyttä ei-HDR-sisällöllä (720p ja 1080p Lähetys/Kaapeli-TV, 1080p Blu-ray, ei-HDR-pelit jne.). Tätä tilaa voi käyttää VAIN ei-HDR-sisällöllä.
- **Elokuvateatteri:** Tarjoaa parhaat värit elokuvien katseluun.
- **Riistan:** Valitse tämä tila lisätäksesi kirkkaus ja vasteaikatason pelatessasi videopelejä.
- **sRGB:** Standardisoitu, tarkka väri.
- **DICOM SIM.:** Tässä tilassa voi projisoida yksiväristä lääketieteellistä kuvaa, kuten röntgenradiografiaa, MRI-kuvia jne.
- **Käyttäjä:** Muista käyttäjän asetukset.
- **3D:** Voidaksesi kokea 3D-tehosteen, sinulla on oltava 3D-lasit. Varmista, että PC-tietokoneessa / kannettavassa laitteessa on asennettuna 120 Hz:in signaalilähtö, quad-puskuroitu näytönohjain ja 3D-soitin.

Seinän väri

Käytä tätä toimintoa saadaksesi seinän värin mukaan optimoidun näyttökuvan. Valitse vaihtoehdoista Pois, Liitutaulu, Vaaleankeltainen, Vaaleanvihreä, Vaaleansininen, Vaaleanpunainen ja Harmaa.

Dynamic Range

Määritä High Dynamic Range (HDR) -asetus ja sen vaikutus näytettäessä videota 4K Blu-ray -soittimista ja suoratoistolaitteista.

Huomautus: *HDMI1 ja VGA eivät tue Dynaamista aluetta.*

➤ HDR

- **Pois:** Kytke HDR-käsittely pois päältä. Asetettuna Pois-tilaan, projektori EI dekodaa HDR-sisältöä.
- **Auto:** Tunnista HDR-signaali automaattisesti.

➤ HDR Picture mode

- **Kirkas:** Valitse tämä tila kirkkaampia, värikylläisempiä värejä varten.
- **Tavallinen:** Valitse tämä tila sellaisia luonnollisen näköisiä värejä varten, joissa lämpimät ja viileät sävyt ovat tasapainossa.
- **Elokuva:** Valitse tämä tila yksityiskohtien parantamiseksi ja kuvan terävöittämiseksi.
- **Detail:** Signaali tulee OETF-muuntamisesti parhaan värivastaavuuden saavuttamiseksi.
- **SMPTE 2084:** HDR ETOF noudattaa SMPTE 2084 -spesifikaatiota.

➤ HDR-esittelytila

- Tällä toiminnolla voit nähdä eron prosessoimattoman raw-kuvan ja HDR:n prosessoiman kuvan välillä.

Kirkkaus

Säädä kuvan kirkkaus.

Kontrasti

Kontrasti säätelee kuvien tummimpien ja vaaleimpien kohtien välistä suhdetta.

PROJEKTORIN KÄYTTÖ

Terävyitys

Säädä kuvan terävyyttä.

Väri

Säädä videokuvaa mustavalkoisesta täysvärikuvaan.

Sävy

Säädä punaisen ja vihreän väritasapainoa.

Gamma

Aseta gammakäyrätyyppi. Kun aloitusasennus ja hienosäätö ovat valmiit, käytä hyväksesi Gammasetäövaiheita optimoidaksesi kuvaulostulon.

- **Elokuva:** Kotiteatterille.
- **Video:** Video- tai TV-lähteelle.
- **Grafiikka:** PC-/Valokuvalähteelle.
- **Tavallinen(2.2):** Vakioasetukselle.
- **1.8 / 2.0 / 2.4 / 2.6:** Määrätylle PC-/Valokuvalähteelle.

Huomautus:

- *Nämä valinnat ovat käytettävissä vain, jos 3D-tilatoiminto on pois käytöstä, **Seinän väri**-asetusta ei ole asetettu tilaan **Liitutaulu** ja **Näyttötila**-asetusta ei ole asetettu tilaan **DICOM SIM**.*
- *3D-tilassa käyttäjä voi valita 3D:n **Gamma**-asetukseksi.*
- *Jos **Seinän väri**-asetus on asetettu **Liitutaulu**-tilaan, käyttäjä voi valita vain **Liitutaulu:n Gamma**-asetukseksi.*
- *Jos **Näyttötila**-asetus on asetettu **DICOM SIM**-tilaan, käyttäjä voi valita vain **DICOM SIM:n Gamma**-asetukseksi.*

Väriasetukset

Määritä väriasetukset.

- **BrilliantColor™:** Tämä säädettävä kohta käyttää uutta väriprosessoointialgoritmia ja parannuksia, jotka mahdollistavat korkeamman kirkkauden ja antavat samalla kuvalle luonnollisemmat, sävykkäämmät värit.
- **Väriämpötila:** Valitse väriämpötila vaihtoehdoista Lämmin, Tavallinen, Kylmä tai Viileä.
- **Color Matching:** Valitse seuraavat valinnat:
 - Väri: Säädä kuvan punaisen, vihreän, mustan, syaanin, keltaisen, magentan ja valkoisen tasoa.
 - Sävy/R (punainen)*: Säädä punaisen ja vihreän väritasapainoa.
Huomautus: *Jos **Väri**-asetukseksi on asetettu **Valkoinen**, voit säätää punaisen värin asetusta.
 - Värikylläisyys/G (vihreä)*: Säädä videokuvaa mustavalkoisesta täysvärikuvaan.
Huomautus: *Jos **Väri**-asetukseksi on asetettu **Valkoinen**, voit säätää vihreän värin asetusta.
 - Vahvistus/B (sininen)*: Säädä kuvan kirkkaus.
Huomautus: *Jos **Väri**-asetukseksi on asetettu **Valkoinen**, voit säätää sinisen värin asetusta.
 - Alkuasetukset: Palauta värivastaavuuden tehtaan oletusasetukset.
 - Lopeta: Lopeta "Color Matching"-valikko.
- **RGB Vahv/Säät:** Nämä asetukset antavat määrittää kuvan kirkkaus (lisäys) ja kontrastia (poikkeama).
 - Alkuasetukset: Palauta RGB-vahvistuksen/poikkeaman tehtaan oletusasetukset.
 - Lopeta: Lopeta "RGB Vahv/Säät"-valikko.

PROJEKTORIN KÄYTTÖ

- **Väriavaruus (vain ei-HDMI-tulo):** Valitse seuraavista asianmukainen värimatriisityyppi: Auto, RGB tai YUV.
- **Väriavaruus (vain HDMI-tulo):** Valitse seuraavista asianmukainen värimatriisityyppi: Auto, RGB(0~255), RGB(16~235) ja YUV.
- **Valkoisen taso:** Antaa käyttäjän säätää Valkoisen tasoa videosignaalia syötettäessä.
Huomautus: *Valkoisen tasoa voi säätää vain Video/S-Video-tulolähteillä.*
- **Mustan taso:** Antaa käyttäjän säätää Mustan tasoa videosignaalia syötettäessä.
Huomautus: *Mustan tasoa voi säätää vain Video/S-Video-tulolähteillä.*
- **Värikylläisyys:** Säädä videokuvaa mustavalkoisesta täysvärikuvaan.
Huomautus: *Värikylläisyys on tuettu vain VGA-lähteellä (480i/480p 576i/675p 720P 1080i/1080p).*
- **Sävy:** Säädä punaisen ja vihreän väritasapainoa.
Huomautus: *Sävy on tuettu vain VGA-lähteellä (480i/480p 576i/675p 720P 1080i/1080p).*
- **IRE:** Antaa käyttäjän säätää IRE-arvoa videosignaalia syötettäessä.
Huomautus:
 - *IRE on käytettävissä vain NTSC-videomuodossa.*
 - *IRE-tasoa voi säätää vain Video/S-Video-tulolähteillä.*

Signaali

Säädä signaalivalintoja.

- **Automatic:** Määritä signaali automaattisesti (Taajuus- ja Vaihe-kohdat ovat himmennettyjä). Jos Automaattinen on otettu pois käytöstä, Taajuus- ja Vaihe-kohdat näkyvät virittämistä ja asetusten tallentamista varten.
- **Taajuus:** Muuttaa näytön taajuutta niin, että se vastaa tietokoneen grafiikkakortin taajuutta. Käytä tätä toimintoa vain silloin, kun kuva välkkyi vaakasunnassa.
- **Vaihe:** Synkronoi näytön signaalijastuksen näytönohjaimen kanssa. Jos kuva on epävakaata tai vilkkuu, korjaa se tällä asetuksella.
- **Vaakasijainti:** Säädä kuvan vaakasijaintia.
- **Pystysijainti:** Säädä kuvan pystysijaintia.

Huomautus: *Tämä valikko on käytettävissä vain, jos tulolähde on RGB/Komponentti.*

Kirkkaustaso

Säädä kirkkaustila-asetukset.

- **DynamicBlack:** Käytä säätääksesi automaattisesti kuvan kirkkauden optimaalisen kontrastin saavuttamiseksi.
- **Power:** Valitse kirkkaustilan tehoprocentti.

Alkuasetukset

Palauta väriasetusten tehtaan oletusasetukset.

PROJEKTORIN KÄYTTÖ

Näytä 3D-valikko

Huomautus:

- Tämä projektori on 3D ready -projektori, jossa on DLP-Link 3D -ratkaisu.
- Varmista, että 3D-laseissasi on käytössä DLP-Link 3D ennen kuin alat katsoa videota.
- Tämä projektori tukee frame sequential (sivun kääntö) 3D -ominaisuutta HDMI1/HDMI2/VGA-porttien kautta.
- 3D-tilan ottamiseksi käyttöön, tulokuvanopeuden tulee olla asetettuna vain 60 Hz:iin, matalammat tai korkeammat kuvanopeudet eivät ole tuettuja.
- Parhaan suorituskyvyn saavuttamiseksi kuvatarkkuus 1 920 x 1 080 on suositeltava, huomaa, että kuvatarkkuus 4K (3 840 x 2 160) ei ole tuettu 3D-tilassa.

3D-tila

Käytä tätä valintaa ottaaksesi pois käytöstä 3D-toiminnon tai valitaksesi asianmukaisen 3D-toiminnon.

- **Pois:** Valitse "Pois" kytkeäksesi 3D-tilan pois päältä.
- **DLP-linkki:** Valitse käyttääksesi DLP 3D -laseille optimoituja asetuksia.
- **Infrapuna (IR):** Valitse "Infrapuna (IR)" käyttääksesi IR 3D -laseille optimoituja asetuksia.

Huomautus: Jos 2D- ja 3D-lähteet siirtyvät PJ-tilaan samanaikaisesti, jos haamukuva näkyy 2D-lähteellä, varmista, että sammutat 3D-toiminnon manuaalisesti.

3D->2D

Käytä tätä valintaa määrittääksesi, kuinka 3D-sisällön tulee näkyä näytöllä.

- **3D:** Näytä 3D-signaalia.
- **L (Vasen):** Näytä 3D-sisällön vasen kuva.
- **R (Oikea):** Näyttö 3D-sisällön oikean kuvan.

3D-Muoto

Käytä tätä valintaa valitaksesi asianmukaisen 3D-muotosisällön.

- **Auto:** Kun 3D-yksilöintisignaali on tunnistettu, 3D-muoto valitaan automaattisesti.
- **SBS Mode:** Näyttö 3D-signaalin "Vierekkäin"-muodossa.
- **Top and Bottom:** Näyttö 3D-signaali "Top and Bottom"-muodossa.
- **Frame Sequential:** Näyttö 3D-signaali "Frame Sequential"-muodossa.
- **Kuvapakkaus:** Näyttö 3D-signaali "Kuvapakkaus"-muodossa.

3D-synk. kääntö

Käytä tätä valintaa ottaaksesi käyttöön / pois käytöstä 3D-synk. kääntö -toiminnon.

PROJEKTORIN KÄYTTÖ

Näyttö kuvasuhdevalikko

Aspect Ratio

Valitse näytetyn kuvan kuvasuhde seuraavista vaihtoehdoista:

- **4:3:** Tämä muoto on 4:3-tulolähteille.
- **16:9:** Tämä muoto on 16:9-tulolähteille, kuten HDTV ja DVD, joita on parannettu laajakuvatelevisiota varten.
- **16:10** (vain WUXGA-malli): Tämä muoto on 16:10-tulolähteille, kuten laajakuvakannettaville.
- **LBX:** Tämä muoto on muu kuin 16x9, letterbox-lähde ja se on tarkoitettu käyttäjille, jotka käyttävät ulkoista 16x9 linssiä 2,35:1 kuvasuhteen näyttämiseksi täydellä resoluutiolla.
- **Alkuperäinen:** Tämä muoto näyttää alkuperäisen kuvan ilman skaalausta.
- **Auto:** Valitsee sopivan näyttömuodon automaattisesti.

Huomautus:

- *Yksityiskohtaisia tietoja LBX-tilasta:*
 - *Jotkin Letterbox-DVD-levyt eivät ole parannettuja 16x9-televisioille. Tässä tilanteessa kuva ei näytä oikealta 16:9-tilassa näytettäessä. Kokeile silloin 4:3-tilan käyttämistä DVD-levyn katsomiseen. Jos sisältö ei ole muodossa 4:3, kuvan reunoilla esitetään mustat palkit 16:9-näytössä. Tämän tyyppistä sisältöä varten voit käyttää LBX-tilaa 16:9-näytön täyttämiseen kuvalla.*
 - *Jos käytät ulkoista anamorfista linssiä, LBX-tila antaa mahdollisuuden katsoa 2,35:1-sisältöä (mukaan luettuna anamorfinen DVD- ja HDTV-filmilähde), joka tukee anamorfisuutta, leveys parannettuna 16x9-näytön 2,35:1-kuvaa varten. Tällöin mustia palkkeja ei näytetä. Valolähteen teho ja pystyresoluutio hyödynnetään täysin.*
- *Tee näin käyttääksesi superlaajaa muotoa:*
 - a) *Aseta näytön kuvasuhteeksi 2,0:1.*
 - b) *Valitse "Superwide"-muoto.*
 - c) *Kohdistu projisoitu kuva ruudulle oikein.*

1080p-skaalaustaulukko:

16:9-ruutu	480i/p	576i/p	1080i/p	720p	PC
4x3	Skaalaa kokoon 1440 x 1080.				
16x9	Skaalaa kokoon 1920 x 1080.				
LBX	Skaalaa kokoon 1920 x 1440 ja nouda sitten näytettävä keski- 1920 x 1080 -kuva.				
Alkuperäinen	- Keskitetty 1:1-määrittäminen. - Skaalausta ei tehdä; kuvat näytetään tulolähteeseen perustuvalla resoluutiolla.				
Auto	- Jos automaattinen muoto on valittu, ruututyyppi tulee automaattisesti 16:9 (1920 x 1080). - Jos lähde on 4:3, näyttötyyppi skaalataan kokoon 1440 x 1080. - Jos lähde on 16:9, näyttötyyppi skaalataan kokoon 1920 x 1080. - Jos lähde on 16:10, ruututyyppi muuttuu kokoon 1920 x 1200, josta leikataan näytettäväksi 1920 x 1080 -alue.				

PROJEKTORIN KÄYTTÖ

1080p-automaattinen määrittämissääntö:

Auto	Tuloresoluutio		Auto/Skaalaa	
	V-resoluutio	P-resoluutio	1920	1080
4:3	640	480	1440	1080
	800	600	1440	1080
	1024	768	1440	1080
	1280	1024	1440	1080
	1400	1050	1440	1080
	1600	1200	1440	1080
Laaja Kannettava	1280	720	1920	1080
	1280	768	1800	1080
	1280	800	1728	1080
SDTV	720	576	1350	1080
	720	480	1620	1080
HDTV	1280	720	1920	1080
	1920	1080	1920	1080

WUXGA-skaalustaulukko 1 920 x 1 200 DMD:lle (näyttötyyppi 16:9):

Huomautus:

- Tuettu näyttötyyppi 16:10 (1920 x 1200), 16:9 (1920 x 1080).
- Kun näyttötyyppi on 16:9, 16x10-muoto ei ole käytettävissä.
- Kun näyttötyyppi on 16:10, 16x9-muoto ei ole käytettävissä.
- Jos valitset automaattinen-valinnan, myös näyttötila muuttuu automaattisesti.

16:10-ruutu	480i/p	576i/p	1080i/p	720p	PC
4x3	Skaalaa kokoon 1600 x 1200.				
16x9	Skaalaa kokoon 1920 x 1080.				
16x10	Skaalaa kokoon 1920 x 1200.				
LBX	Skaalaa kokoon 1920 x 1440 ja nouda sitten näytettävä keski- 1920 x 1200 -kuva.				
Alkuperäinen	- Keskitetty 1:1-määrittäminen. - Skaalausta ei tehdä; kuvat näytetään tulolähteeseen perustuvalla resoluutiolla.				
Auto	- Jos tämä muoto on valittu, näyttötyyppi tulee automaattisesti 16:10 (1920 x 1200). - Jos lähde on 4:3, näyttötyyppi skaalataan kokoon 1600 x 1200. - Jos lähde on 16:9, näyttötyyppi skaalataan kokoon 1920 x 1080. - Jos lähde on 16:10, näyttötyyppi skaalataan kokoon 1920 x 1200.				

PROJEKTORIN KÄYTTÖ

Automaattinen WUXGA-määritysääntö (näyttötyyppi 16:10):

Auto	Tuloresoluutio		Auto/Skaalaa	
	V-resoluutio	P-resoluutio	1920	1200
4:3	640	480	1600	1200
	800	600	1600	1200
	1024	768	1600	1200
	1280	1024	1600	1200
	1400	1050	1600	1200
	1600	1200	1600	1200
Laaja Kannettava	1280	720	1920	1080
	1280	768	1920	1152
	1280	800	1920	1200
SDTV	720	576	1350	1080
	720	480	1620	1080
HDTV	1280	720	1920	1080
	1920	1080	1920	1080

WUXGA-skaalaustaulukko (näyttötyyppi 16:9):

16:9-ruutu	480i/p	576i/p	1080i/p	720p	PC
4x3	Skaalaa kokoon 1440 x 1080.				
16x9	Skaalaa kokoon 1920 x 1080.				
LBX	Skaalaa kokoon 1920 x 1440 ja nouda sitten näytettävä keski- 1920 x 1080 -kuva.				
Alkuperäinen	- Keskitetty 1:1-määritys. - Skaalausta ei tehdä; kuvat näytetään tulolähteeseen perustuvalla resoluutiolla.				
Auto	- Jos tämä muoto on valittu, ruututyypiksi tulee automaattisesti 16:9 (1920 x 1080). - Jos lähde on 4:3, näyttötyyppi skaalataan kokoon 1440 x 1080. - Jos lähde on 16:9, näyttötyyppi skaalataan kokoon 1920 x 1080. - Jos lähde on 16:10, ruututyyppi muuttuu kokoon 1920 x 1200, josta leikataan näytettäväksi 1920 x 1080 -alue.				

PROJEKTORIN KÄYTTÖ

Automaattinen WUXGA-määrityssääntö (näyttötyyppi 16:9):

Auto	Tuloresoluutio		Auto/Skaalaa	
	V-resoluutio	P-resoluutio	1920	1080
4:3	640	480	1440	1080
	800	600	1440	1080
	1024	768	1440	1080
	1280	1024	1440	1080
	1400	1050	1440	1080
	1600	1200	1440	1080
Laaja Kannettava	1280	720	1920	1080
	1280	768	1800	1080
	1280	800	1728	1080
SDTV	720	576	1350	1080
	720	480	1620	1080
HDTV	1280	720	1920	1080
	1920	1080	1920	1080

Näyttö reunamaskivalikko

Reunan maski

Käytä tätä toimintoa poistaaksesi videokoodauksen aiheuttamaa kohinaa videolähteen reunoilta.

Näyttö zoomivalikko

Zoomi

Käytä kuvan pienentämiseen tai suurentamiseen projektiopinnalla.

Näyttö kuvansiirtovalikko

Image Shift

Säädä projisoidun kuvan sijaintia vaaka- (H) tai pystysuunnassa (V).

Näytä geometrinen korjaus -valikko

Neljä kulmaa

Salli kuvan puristua sopimaan määritetylle alueella siirtämällä neljän kulman x- ja y-sijaintia.

H Keystone

Säädä kuvan vääristymää vaakasuunnassa ja tee kuvasta suorakaiteen muotoisempi. Vaakasuuntaista trapetsikorjausta käytetään trapetsivääristyneen kuvan muodon, jossa kuvan vasen ja oikea reuna ovat eri pituiset, korjaamiseen. Tämä on tarkoitettu käytettäväksi akseliltaan vaakasuorissa kohteissa.

Pysty kuvankorjaus

Säädä kuvan vääristymää pystysuunnassa ja tee kuvasta suorakaiteen muotoisempi. Pystysuuntaista trapetsikorjausta käytetään trapetsivääristyneen kuvan muodon, jossa kuvan ylä- ja alaosat ovat kallellaan toiselle puolelle. Tämä on tarkoitettu käytettäväksi akseliltaan pystysuorissa kohteissa.

PROJEKTORIN KÄYTTÖ

Automaattinen trapetsikorjaus

Korjaa trapetsivääristymä digitaalisesti projisoidun kuvan sovittamiseksi alueelle, jolle projisoit.

Huomautus:

- *Kuvakoko pienenee hieman säädettyäessä vaaka- ja pystysuuntaista trapetsikorjausta.*
- *Automaattista trapetsikorjausta käytettäessä neljän kulman säätötoiminto on pois käytöstä.*

Alkuasetukset

Palauttaa lampun tuntiaskurin nolleen, kun lamppu on vaihdettu.

Audiovalikko

Audion mykistys -valikko

Mykistys

Käytä tätä toimintoa kytkeäksesi äänen tilapäisesti pois päältä.

- **Päälle:** Valitse "Päälle" kytkeäksesi mykistyksen päälle.
- **Pois:** Valitse "Pois" kytkeäksesi mykistyksen pois päältä.

Huomautus: "Mykistys"-toiminto vaikuttaa sekä sisäisten että ulkoisten kaiuttimien äänenvoimakkuuteen.

Audion äänenvoimakkuus -valikko

Äänenvoimakkuus

Säädä äänenvoimakkuuden taso.

Audiomikrofonin äänenvoimakkuus -valikko

Mic Volume

Säädä mikrofonin äänenvoimakkuuden taso.

Audio audiotulovalikko

Audiotulo

Valitse videolähteille audiotuloportti seuraavasti:

- **HDMI1 / MHL:** Audio 1, Audio 2 tai Oletus.
- **HDMI2:** Audio 1, Audio 2 tai Oletus.
- **VGA:** Audio 1 ja Audio 2.
- **Komponentti:** Audio 1 ja Audio 2.
- **Video:** Audio 1 ja Audio 2.

PROJEKTORIN KÄYTTÖ

Asetusvalikko

Asetukset projisointi -valikko

Projisointi

Valitse ensisijainen projisointi vaihtoehtoista etu, taka, katto-ylä ja taka-ylä.

Asetukset näyttötyyppi -valikko

Näyttötyyppi (vain WUXGA-malli)

Valitse näyttötyyppi 16:9 tai 16:10.

Aseta virta-asetukset -valikko

Suorakäynnistys

Valitse "Päälle" aktivoiaksesi Suorakäynnistystilan. Projektori kytkeytyy automaattisesti päälle, kun se yhdistetään verkkovirtaan, painamatta projektorin näppäimistön tai kaukosäätimen "Virta"-näppäintä.

Signaali Virta päälle

Valitse "Päälle" aktivoiaksesi Signaalikäynnistystilan. Projektori kytkeytyy automaattisesti päälle, kun signaali tunnistetaan, painamatta projektorin näppäimistön tai kaukosäätimen "Virta"-näppäintä.

Huomautus: Jos "Signaali Virta päälle"-valinta on kytketty tilaan "Päälle", projektorin virrankulutus valmiustilassa on yli 3 W.

Autom. sammutus

Asettaa laskettavan ajanjakson. Ajastin alkaa laskea aikaa, kun projektori ei enää vastaanota signaaleja. Laskennan loputtua (minuuteissa) projektori sammuu automaattisesti.

Uniajastin (min)

Määritä uniajastin.

- **Uniajastin (min):** Asettaa laskettavan ajanjakson. Ajastin alkaa laskea aikaa, vastaanotti projektori signaaleja tai ei. Laskennan loputtua (minuuteissa) projektori sammuu automaattisesti.
Huomautus: Uniajastin nollataan joka kerta, kun projektorin virta kytketään pois päältä.
- **Aina päällä:** Valitse asettaaksesi uniajastimen olemaan aina päällä.

Virtatila (Valmiustila)

Aseta virtatila-asetus.

- **Aktiivinen:** Valitse "Aktiivinen" palataksesi normaaliin valmiustilaan.
- **Säästö:** Valitse "Säästö" vähentääksesi virtahäviötä edelleen < 0,5 W.

USB-virta (Valmiustila)

Ota USB-virtatoiminto käyttöön tai pois käytöstä, kun projektori on valmiustilassa.

PROJEKTORIN KÄYTTÖ

Asetukset suojaus -valikko

Turvallisuus

Ota tämä toiminto käyttöön ottaaksesi salasanakehottuksen käyttöön ennen projektorin käyttöä.

- **Päälle:** Valitse "Päälle" käyttääksesi suojausvarmennusta, kun projektori käynnistetään.
- **Pois:** Valitse "Pois" voidaksesi käynnistää projektorin ilman salasana varmennusta.

Turva-ajastin

Ajastimen avulla voidaan valita tunti, jona projektoria voidaan käyttää (Kuukausi/Päivä/Tunti). Kun aika on kulunut, salasanaa kysytään uudelleen.

Vaihda salasana

Käytä asettaaksesi tai muokataksesi salasanaa, jonka kehote tulee näkyviin projektorin käynnistyksen yhteydessä.

Aseta HDMI-linkkiasetukset -valikko

Huomautus:

- *Kun liität HDMI CEC -yhteensopivia laitteita projektoriin HDMI-kaapeleilla, voit ohjata niitä samassa Virta päällä - tai Virta pois -tilassa käyttämällä projektoriin OSD-valikon HDMI Link -ohjausominaisuutta. Tämä mahdollistaa yhden tai ryhmässä usean laitteen käynnistämisen tai sammuttamisen HDMI Link -ominaisuutta käyttämällä. Tyypillisessä määrittäksessä DVD-soittimen voi liittää projektoriin vahvistimella tai kotiteatterijärjestelmällä.*

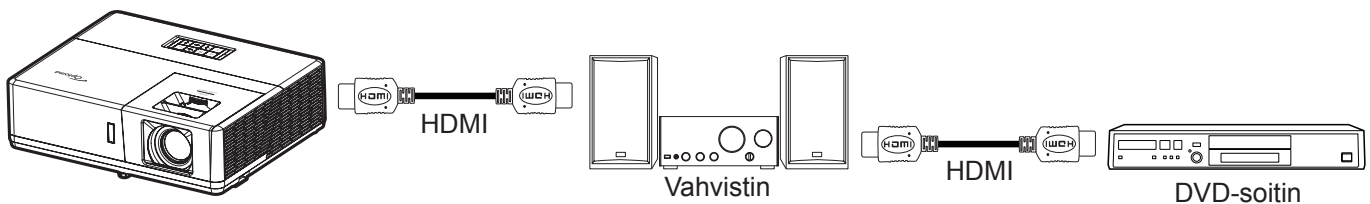

HDMI Link

Ota HDMI Link -toiminto käyttöön tai pois käytöstä. Inklusive TV, Power on link - ja Power off link -valinnat ovat käytettävissä vain, kun asetus on "Päälle"-tilassa.

Inklusive TV

Jos asetus on "Kyllä"-tilassa, TV ja projektori sammuvat automaattisesti samaan aikaan. Jos haluat estää molempien laitteiden samanaikaisen sammumisen, aseta asetukseksi "Ei".

Power On Link

CEC-virta päälle -komento.

- **Mutual:** Projektori ja CEC-laite kytkeytyvät päälle samanaikaisesti.
- **PJ → Device:** CEC-laite käynnistyy vasta, kun projektori on kytketty päälle.
- **Device → PJ:** Projektori käynnistyy vasta, kun CEC-laite on kytketty päälle.

Power Off Link

Ota tämä toiminto käyttöön salliaksesi sekä HDMI Link -toiminnon ja projektorin kytkeytyä pois päältä automaattisesti yhtä aikaa.

PROJEKTORIN KÄYTTÖ

Asetukset testikuvio -valikko

Testikuvio

Valitse testikuvioiksi Vihreä ruudukko, Magenta ruudukko, Valkoinen ruudukko, Valkoinen tai ota tämä toiminto pois käytöstä (Pois).

Aseta kaukosäädinasetukset -valikko

IR-toiminto

Aseta Infrapunatoiminto-asetus.

- **Päälle:** Valitse "Päälle", projektoria voi käyttää kaukosäätimellä ylä- ja etu-infrapunavastaanottimesta.
- **Pois:** Valitse "Pois", projektoria ei voi käyttää kaukosäätimellä. Kun valitset "Pois", voit taas käyttää näppäimistön näppäimiä.

Remote Code

Aseta kaukosäätimen mukautettu koodi painamalla kaukosäätimen ID-painiketta 3 sekuntia, jonka jälkeen kaukosäätimen merkkivalo (Pois-painikkeen yläpuolella) alkaa vilkkua. Syötä sitten näppäimistön numeronäppäimillä numero välillä 00-99. Syötettyäsi numeron, kaukosäätimen verkkosäädin vilkkuu nopeasti kahdesti ilmaisten, että kaukosäätimen koodi on muutettu.

F1/F2/F3

Määritä oletustoiminto painikkeelle F1, F2 tai F3 vaihtoehdoista Testikuvio, Kirkkaus, Kontrasti, Uniajastin, Color Matching, Värilämpötila, Gamma tai Projisointi.

Asetukset projektorin tunnus -valikko

Projektorin tunnus

Tunnuksen määrittäminen voidaan asettaa valikosta (0–99) ja käyttäjille voidaan määrittää yksittäisen projektorin hallinta RS232-komennolla.

Asetukset valinnat-valikko

Kieli

Valitse monikielinen OSD-valikko vaihtoehdoista Englanti, Saksa, Ranska, Italia, Espanja, Portugali, Puola, Hollanti, Ruotsi, Norja/Tanska, Suomi, Kreikka, Perinteinen kiina, Yksinkertaistettu kiina, Japani, Korea, Venäjä, Unkari, Tšekki, Arabia, Thai, Turkki, Farsi, Vietnam, Indonesia, Romania ja Slovakia.

Tekstitys

Ääniteksti on tekstiversio ohjelman äänestä ja muista näytöllä näytetyistä tiedoista. Jos tulosignaali sisältää äänitekstejä, voit kytkeä tämän ominaisuuden päälle ja katsoa kanavia. Käytettävissä oleviin valintoihin sisältyvä "Pois", "CC1" ja "CC2".

Menu Settings

Aseta valikon sijainti näytöllä ja määritä valikkoajastinasetukset.

- **Valikon sijainti:** Valitse valikon sijainti näytöllä.
- **Menu Timer:** Aseta, kuinka kauan OSD-valikko pysyy näkyvässä näytöllä.

Automaattinen lähde

Valitse tämä valinta antaaksesi projektorin löytää automaattisesti käytettävissä olevan tulolähteen.

PROJEKTORIN KÄYTTÖ

Tulolähde

Valitse tulolähde vaihtoehdoista HDMI1 / MHL, HDMI2, VGA, Komponentti tai Video.

Input Name

Käytä tulotoiminnon uudelleennimeämiseen yksilöinnin helpottamiseksi. Käytettävissä olevat valinnat ovat HDMI1 / MHL, HDMI2, VGA, Komponentti ja Video.

VGA Out

Määritä, mitä VGA Out -liitäntää käytetään projektorin liittämiseen ulkoisen näyttölaitteen kanssa.

Korkea paikka

Kun "Päälle" on valittuna, tuulettimet pyörivät nopeammin. Tämä toiminto on hyödyllinen suurissa korkeuksissa, joissa ilma on ohutta.

Display Mode Lock

Valitse "Päälle" tai "Pois" lukitaksesi tai avataksesi näyttötila-asetusten säädön.

Näppäimistölukko

Kun näppäimistölukko toiminto on "Päälle", näppäimistö on lukittu. Projektoria voi kuitenkin käyttää kaukosäätimellä. Kun valitset "Pois", voit taas käyttää näppäimistöä.

Tiedon piilotus

Ota tämä toiminto käyttöön piilottaaksesi tietoviestin.

- **Pois:** Valitse "Pois", jos haluat näyttää "Etsii"-viestin.
- **Päälle:** Valitse "Päälle", jos haluat piilottaa tietoviestin.

Logo

Aseta haluamasi aloitusnäyttö tällä toiminnolla. Jos muutoksia tehdään, ne tulevat voimaan seuraavan kerran kun projektori käynnistetään.

- **Oletus:** Oletuskäynnistysruutu.
- **Neutraali:** Logoa ei näytetä aloitusnäytöllä.
- **Käyttäjä:** Käytä tallennettua kuvaa aloitusnäyttönä.

Taustaväri

Käytä tätä toimintoa näyttääksesi sinisen, punaisen, vihreän, harmaan värin, ei mitään tai logonäytön, kun signaalia ei ole käytettävissä.

Huomautus: Jos taustaväriksi on asetettu "Ei mitään", taustaväri on musta.

Asetuksen nollaus -OSD-valikko

Reset OSD

Palauta kuvaruutuvalikon asetukset tehtaan oletusasetuksiin.

Reset to Default

Palauta kaikki asetukset tehtaan oletusasetuksiin.

PROJEKTORIN KÄYTTÖ

Verkkovalikko

Verkko-LAN-valikko

Verkon tila

Näytä verkkoyhteyden tila (vain luku).

MAC-osoite

Näytä MAC-osoite (vain luku).

DHCP

Käytä tätä toimintoa ottaaksesi DHCP-toiminnon käyttöön tai pois käytöstä.

- **Pois:** IP-osoitteen, aliverkon peitteen, yhdyskäytävän ja DNS:n määrittämiseen manuaalisesti.
- **Päälle:** Projektori hakee IP-osoitteen automaattisesti verkostasi.

Huomautus: *Kuvaruutuvalikon sulkeminen ottaa syötetyt arvot automaattisesti käyttöön.*

IP-osoite

Näytä IP-osoite.

Aliverkon peite

Näytä aliverkon peitteen numero.

Yhdyskäytävä

Näytä projektoriin yhdistetyn verkon oletus-yhdyskäytävä.

DNS

Näytä DNS-numero.

Verkkoselaimen käyttö projektorin hallinnassa

1. Kytke "Päälle" DHCP-valinta päälle projektorissa salliaksesi DHCP-palvelimen määrittää IP-osoitteen automaattisesti.
2. Avaa web-selain PC-tietokoneessa ja näppäile projektorin IP-osoite ("Verkko > LAN > IP-osoite").
3. Syötä käyttäjätunnus ja salasana ja napsauta "Kirjaudu sisään". Projektorin määrittys-web-liittymä avautuu.

Huomautus:

- *Oletuskäyttäjänimi ja -salasana on "admin".*
- *Tämän osan vaiheet perustuvat Windows 7 -käyttöjärjestelmään.*

PROJEKTORIN KÄYTTÖ

Luotaessa suora yhteys tietokoneesta projektoriin*

1. Kytke "Pois" DHCP-valinta päälle projektorissa.
2. Määritä projektorin IP-osoite, aliverkon peite, yhdyskäytävä ja DNS ("Verkko > LAN").
3. Avaa PC-tietokoneessa **Verkko- ja jakamiskeskus** -sivu ja määritä PC-tietokoneeseen samat verkkoparametrit kuin projektoriin asetetut. Napsauta "OK" tallentaaksesi parametrit.

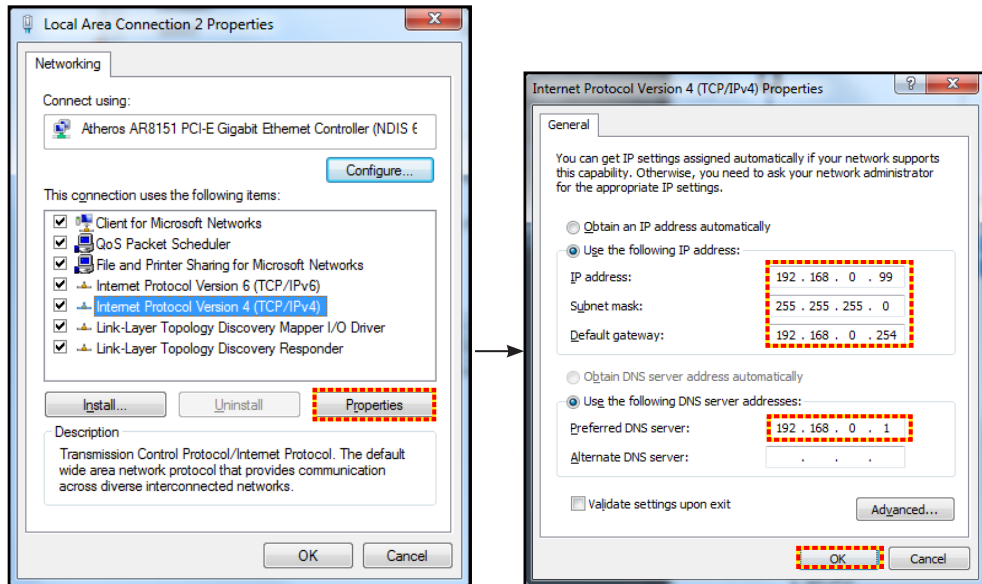

4. Avaa web-selain PC-tietokoneessa ja näppäile URL-kenttään vaiheessa 3 määritetty IP-osoite. Paina sitten "Enter"-näppäintä.

Alkuasetukset

Nollaa kaikki LAN-parametrien arvot.

Verkon ohjausvalikko

Crestron

Valitse tällä toiminnolla verkkotoiminto (portti: 41794).

Katso lisätietoja osoitteesta <http://www.crestron.com> ja www.crestron.com/getroomview.

Extron

Valitse tällä toiminnolla verkkotoiminto (portti: 2023).

PJ Link

Valitse tällä toiminnolla verkkotoiminto (portti: 4352).

AMX Device Discovery

Valitse tällä toiminnolla verkkotoiminto (portti: 9131).

Telnet

Valitse tällä toiminnolla verkkotoiminto (portti: 23).

HTTP

Valitse tällä toiminnolla verkkotoiminto (portti: 80).

PROJEKTORIN KÄYTTÖ

Aseta verkon ohjausasetukset -valikko

LAN_RJ45-toiminto

Käytön yksinkertaistamiseksi ja helpottamiseksi projektorissa on erilaisia verkko- ja etähallintaominaisuuksia. Projektorin LAN/RJ-45-toiminnolla verkon kautta voi esimerkiksi hallita seuraavia: Virta päälle/pois, kirkkaus- ja kontrastiasetukset. Myös projektorin tilatiedot voidaan näyttää, kuten: Videolähde, Äänen mykistys jne.

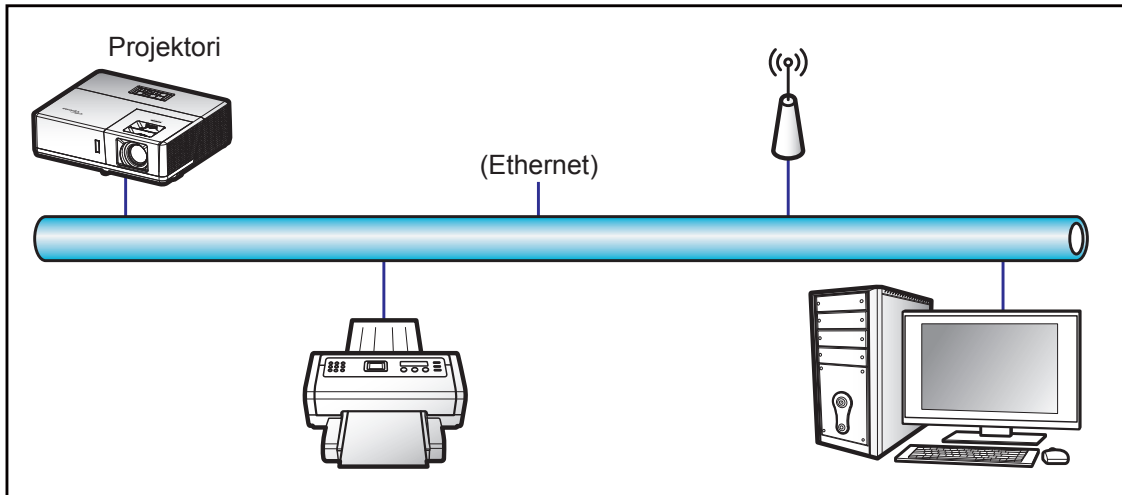

Langallisen LAN-päätteen toiminnot

Tätä projektoria voi ohjata PC-tietokoneella (kannettavalla) tai muulla ulkoisella laitteella LAN/RJ45-portin kautta, ja se on yhteensopiva Crestron / Extron / AMX (Device Discovery) / PJLink -sovellusten kanssa.

- Crestron on Crestron Electronics, Inc:in rekisteröity tavaramerkki Yhdysvalloissa.
- Extron on Extron Electronics, Inc:in rekisteröity tavaramerkki Yhdysvalloissa.
- AMX on AMX LLC:n rekisteröity tavaramerkki Yhdysvalloissa.
- JBMIA on hakenut PJLink-tavaramerkin ja -logon rekisteröintiä Japanissa, Yhdysvalloissa ja muissa maissa.

Tämä projektori tukee tiettyjä Crestron Electronics -ohjaimen ja asiaan kuuluvan ohjelmiston komentoja (esim. RoomView®).

<http://www.crestron.com/>

Tässä projektorissa on yhteensopivuustuki Extron-viitelaitteille.

<http://www.extron.com/>

Tämä projektori tukee AMX (Device Discovery) -sovellusta.

<http://www.amx.com/>

Tämä projektori tukee kaikkia PJLink Class1 (Version 1.00) -komentoja.

<http://pjlink.jbmia.or.jp/english/>

Saadaksesi lisätietoja eri tyyppisistä ulkoisista laitteista, jotka voi liittää LAN/RJ45-porttiin ja etäohjata projektoria, sekä ulkoisten laitteiden tuetuista ohjauskomennoista, ota yhteys suoraan Tukikeskukseen.

PROJEKTORIN KÄYTTÖ

LAN RJ45

1. Liitä RJ45-kaapeli projektorin ja PC-tietokoneen (kannettavan) RJ45-portteihin.

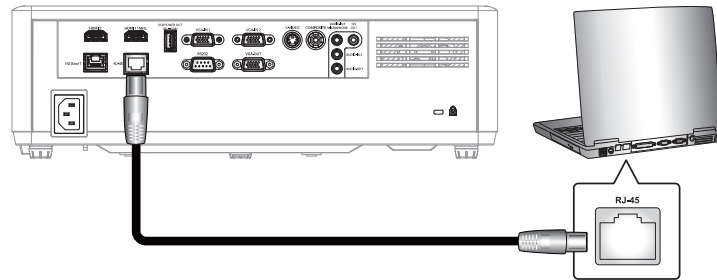

2. Valitse tietokoneelta (kannettava) **Käynnistä > Ohjauspaneeli > Verkko-yhteydet**.

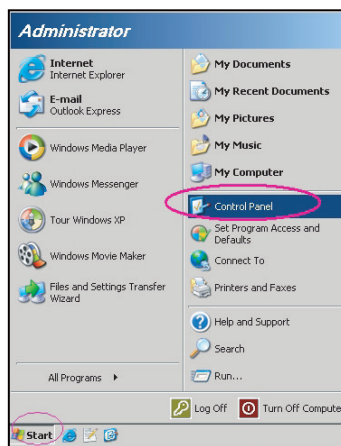

3. Napsauta hiiren oikealla painikkeella **Lähiverkko-yhteys** ja valitse **Ominaisuudet**.

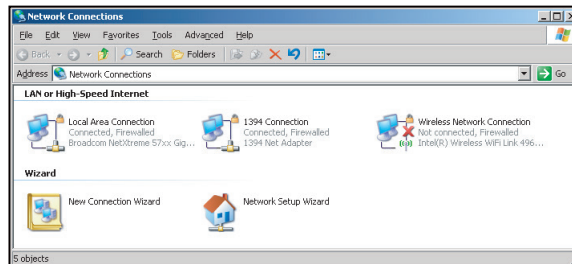

4. Valitse **Ominaisuudet**-ikkunassa **Yleiset**-välilehti ja valitse **Internet-protokolla (TCP/IP)**.

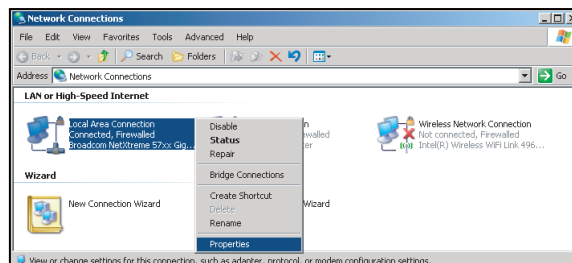

PROJEKTORIN KÄYTTÖ

5. Napsauta "Ominaisuudet".

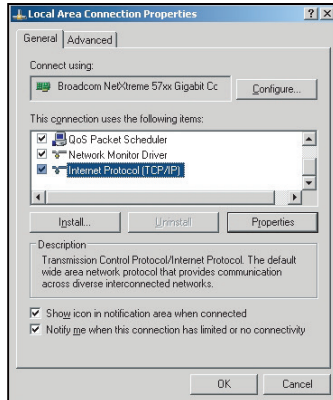

6. Kirjoita IP-osoite ja aliverkon peite ja paina sitten "OK".

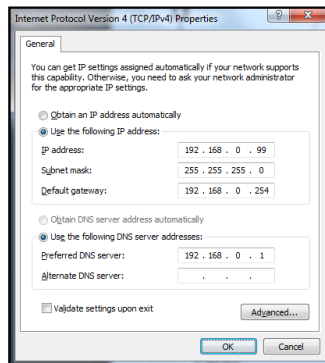

7. Paina projektorin "Valikko"-painiketta.
8. Avaa projektorissa **Verkko > LAN**.
9. Syötä seuraavat yhteysparametrit:
 - DHCP: Pois
 - IP-osoite: 192.168.0.100
 - Aliverkon peite: 255.255.255.0
 - Yhdyskäytävä: 192.168.0.254
 - DNS: 192.168.0.51
10. Vahvista asetukset painamalla "Enter".
11. Avaa verkkoselain, esim. Microsoft Internet Explorer ja asennettu Adobe Flash Player 9.0 tai uudempi.
12. Kirjoita osoiteriville projektorin IP-osoite: 192.168.0.100.



13. Paina "Enter".
Projektorin on asetettu etähallittavaksi. LAN/RJ-45-toiminto näkyy seuraavasti:

PROJEKTORIN KÄYTTÖ

Tiedot-sivu

Model: Optoma Tool Info Contact IT Help



Projector Information

Projector Name	Optoma UHD60
Location	
Firmware Version	B01
MAC Address	00:60:E9:16:56:17
Resolution	1080p 60Hz
Lamp Hours	0
Assigned to	Optoma Projector

Projector Status

Power Status	Power On
Source	HDMI
Display Mode	Cinema
Projection	Front
Brightness Mode	Bright
Error Status	0:No Error

exit

 Expansion Options

Pääsivu

Model: Optoma Tool Info Contact IT Help



Power Vol - Mute Vol +

Sources List

HDMI 1	Menu	Re-Sync
HDMI 2	Enter	
Display Port	AV mute	Source
VGA		

Freeze Contrast Brightness Sharpness

 Expansion Options

Työkalusivu

Model: Optoma Tool Info Contact IT Help



Creston Control

IP Address	192.168.0.199	Send
IP ID	7	
Port	41794	Send

Projector

Projector Name	Optoma UHD60	Send
Location		
Assigned to	Optoma Projector	Send
DHCP	<input type="checkbox"/> Enabled	
IP Address	192.168.0.100	
Subnet Mask	255.255.255.0	
Default Gateway	192.168.0.254	
DNS Server	192.168.0.51	
	Send	

User Password

<input type="checkbox"/> Enabled	
New Password	
Confirm	
	Send

Admin Password

<input type="checkbox"/> Enabled	
New Password	
Confirm	
	Send

exit

 Expansion Options

Ota yhteys IT-asiakastukeen

Title

Send

PROJEKTORIN KÄYTTÖ

RS232 by Telnet Function

Käytettävissä on vaihtoehtoinen RS232-komento-ohjaustapa, projektorin ns. "RS232 by TELNET", joka on tarkoitettu LAN/RJ45-liittymälle.

Pikaopas "RS232 by Telnet"-toiminolle

- Tarkista ja hae IP-osoite projektorin OSD-valikolla.
- Varmista, että PC-tietokone/kannettava voivat käyttää projektorin web-sivua.
- Varmista, että "Windows-palomuuuri"-asetus otetaan pois päältä, jos PC-tietokone/kannettava suodattaa "TELNET"-toiminnon pois.

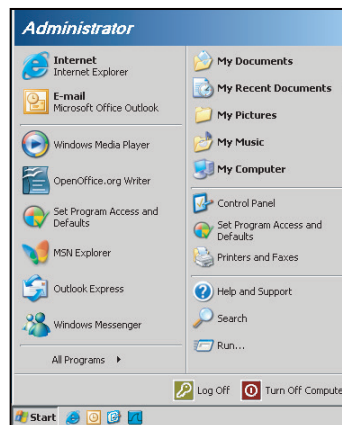

1. Valitse **Käynnistä > Kaikki ohjelmat > Lisävarusteet > Komentokehote**.

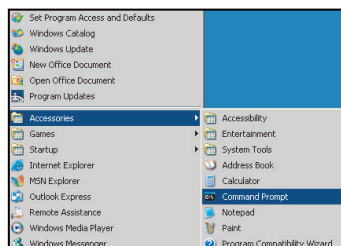

2. Syötä komentomuoto seuraavasti:
 - telnet ttt.xxx.yyy.zzz 23 ("Enter"-näppäin painettuna)
 - (ttt.xxx.yyy.zzz: Projektorin IP-osoite)
3. Jos Telnet-yhteys on valmis ja käyttäjä voi käyttää RS232-komentosyötettä, RS232-komento toimii "Enter"-näppäin painettuna.

"RS232 by TELNET"-ominaisuuden tekniset tiedot:

1. Telnet: TCP.
2. Telnet-portti: 23 (saat lisätietoja ottamalla yhteyttä huoltoedustajaan tai -tiimiin).
3. Telnet-apuohjelma: Windows "TELNET.exe" (konsoliitila).
4. RS232-by-Telnet"-ohjauksen yhteyden katkaisu normaalisti: Sulje
5. Windows Telnet -apuohjelma heti, kun TELNET-yhteys on valmis.
 - Telnet-ohjauksen rajoitus 1: Telnet-ohjaussovelluksessa on alle 50 tavua peräkkäistä verkkohyötykuormaa.
 - Telnet-ohjauksen rajoitus 2: Telnet-ohjauksen yhdessä täydellisessä RS232-komennossa on alle 26 tavua.
 - Telnet-ohjauksen rajoitus 3: Minimiviive seuraavaan RS232-komentoon on oltava yli 200 (ms).

PROJEKTORIN KÄYTTÖ

Info-valikko

Info-valikko

Näytä alla luetellut projektorin tiedot:

- Regulatory
- Serial Number
- Source
- Resolution
- Refresh Rate
- Näyttötila
- Color Depth
- Color Format
- Virtatila (Valmiustila)
- Light Source Hours
- Remote Code
- Remote Code (Active)
- Verkon tila
- IP-osoite
- Projektorin tunnus
- Kirkkaustaso
- FW Version

KUNNOSSAPITO

Pölysuodattimen asennus ja puhdistus

Pölysuodattimen asennus

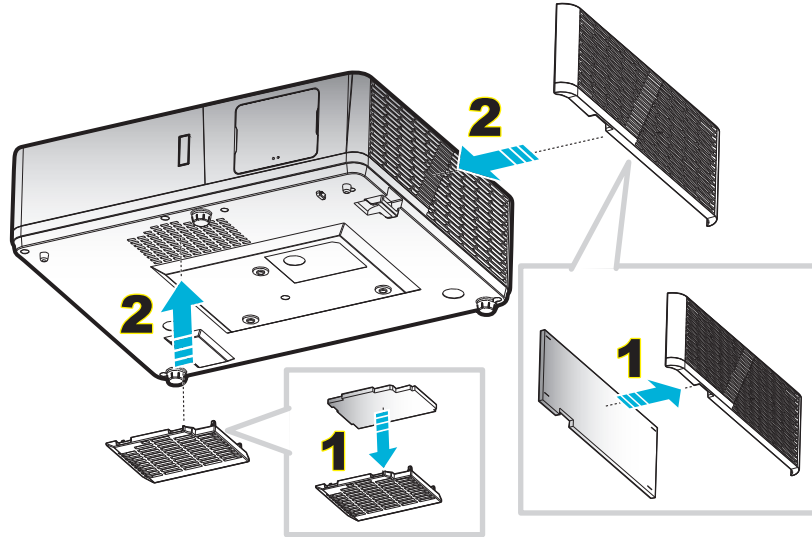

Huomautus: Pölysuodattimet vaaditaan/toimitetaan vain määrätyillä alueilla, joilla esiintyy liikaa pölyä.

Pölysuodattimen puhdistus

On suositeltavaa puhdistaa pölysuodatin kolmen kuukauden välein. Puhdista se useammin, jos projektoria käytetään pölyisessä ympäristössä.

Toimenpide:

1. Kytke projektorin virta pois päältä painamalla projektorin näppäimistön "⏻"-painiketta tai kaukosäätimen "⏻"-painiketta.
2. Irrota virtajohto.
3. Vedä pölysuodatinlokeroa alaspäin irrottaaksesi sen projektorin pohjasta. **1**
4. Irrota ilmansuodatin varovasti, Puhdista tai vaihda sitten pölysuodatin. **2**
5. Tee tämä käänteisessä järjestyksessä, kun kiinnität pölysuodattimen.

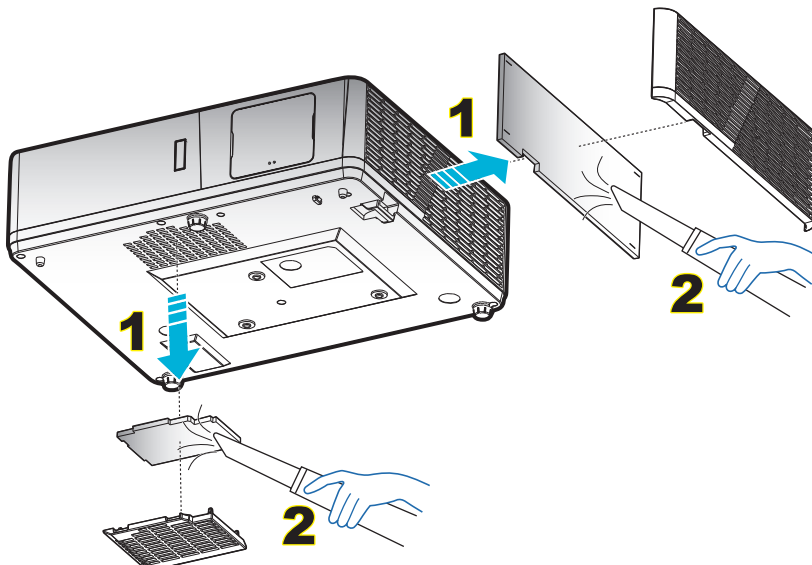

LISÄTIETOJA

Yhteensopivat kuvatarkkuudet

Digitaalinen yhteensopivuus

B0/Määritetty ajastus	B0/Standardiajoitus	B0/Yksityiskohtainen ajastus	B1/Videotila	B1/Yksityiskohtainen ajastus
720 x 400 @ 70 Hz	SVGA:	Alkuperäinen ajoitus:	640 x 480p @ 60 Hz	720 x 480p @ 60 Hz
640 x 480 @ 60 Hz	800 x 600 @120 Hz	XGA:	720 x 480p @ 60 Hz	1280 x 720p @ 60 Hz
640 x 480 @ 67 Hz	1024 x 768 @ 120 Hz	1024 x 768 @ 60 Hz	1280 x 720p @ 60 Hz	1366 x 768 @ 60 Hz
640 x 480 @ 72 Hz	1280 x 800 @ 60 Hz	WXGA:	1920 x 1080i @ 60 Hz	1920 x 1080i @ 50 Hz
640 x 480 @ 75 Hz	1280 x 1024 @ 60 Hz	1280 x 800 @ 60 Hz	720(1440) x 480i @ 60 Hz	1920 x 1080p @ 60 Hz
800 x 600 @ 56 Hz	1680 x 1050 @ 60 Hz	1280 x 720 @ 60 Hz	1920 x 1080p @ 60 Hz	
800 x 600 @ 60 Hz	1280 x 720 @ 60 Hz	1080p:	720 x 576p @ 50 Hz	
800 x 600 @ 72 Hz	1280 x 720 @ 120 Hz	1920 x 1080 @ 60 Hz	1280 x 720p @ 50 Hz	
800 x 600 @ 75 Hz	1600 x 1200 @ 60 Hz	WUXGA:	1920 x 1080i @ 50 Hz	
832 x 624 @ 75 Hz	XGA/WXGA:	1920x1080 @ 60 Hz	720(1440) x 576i @ 50 Hz	
1024 x 768 @ 60 Hz	800 x 600 @ 120 Hz		1920 x 1080p @ 50 Hz	
1024 x 768 @ 70 Hz	1440 x 900 @ 60 Hz		1920 x 1080p @ 24 Hz	
1024 x 768 @ 75 Hz	1024 x 768 @ 120 Hz		1920 x 1080p @ 30 Hz	
1280 x 1024 @ 75 Hz	1280 x 800 @ 60 Hz			
1152 x 870 @ 75 Hz	1280 x 1024 @ 60 Hz			
	1680 x 1050 @ 60 Hz			
	1280 x 720 @ 60 Hz			
	1280 x 720 @ 120 Hz			
	1600 x 1200 @ 60 Hz			
	1080p/WUXGA:			
	1280 x 720 @ 60 Hz			
	1280 x 800 @ 60 Hz			
	1280 x 1024 @ 60 Hz			
	1400 x 1050 @ 60 Hz			
	1600 x 1200 @ 60 Hz			
	1280 x 768 @ 60 Hz			
	1440 x 900 @ 60 Hz			
	1280 x 720 @ 120 Hz			
	1024 x 768 @ 120 Hz			

LISÄTIETOJA

Analoginen yhteensopivuus

B0/Määritetty ajastus	B0/Standardiajoitus	B0/Yksityiskohtainen ajastus	B1/Yksityiskohtainen ajastus
720 x 400 @ 70 Hz	SVGA:	Alkuperäinen ajoitus:	1366 x 768 @ 60 Hz
640 x 480 @ 60 Hz	800 x 600 @ 120 Hz	XGA:	
640 x 480 @ 67 Hz	1024 x 768 @ 120 Hz	1024 x 768 @ 60 Hz	
640 x 480 @ 72 Hz	1280 x 800 @ 60 Hz	WXGA:	
640 x 480 @ 75 Hz	1280 x 1024 @ 60 Hz	1280 x 800 @ 60 Hz;	
800 x 600 @ 56 Hz	1680 x 1050 @ 60 Hz	1280 x 720 @ 60 Hz	
800 x 600 @ 60 Hz	1280 x 720 @ 60 Hz	1080p:	
800 x 600 @ 72 Hz	1280 x 720 @ 120 Hz	1920 x 1080 @ 60 Hz	
800 x 600 @ 75 Hz	1600 x 1200 @ 60 Hz	WUXGA:	
832 x 624 @ 75 Hz	XGA/WXGA:	1920x1080 @ 60 Hz	
1024 x 768 @ 60 Hz	800 x 600 @ 120 Hz		
1024 x 768 @ 70 Hz	1440 x 900 @ 60 Hz		
1024 x 768 @ 75 Hz	1024 x 768 @ 120 Hz		
1280 x 1024 @ 75 Hz	1280 x 800 @ 60 Hz		
1152 x 870 @ 75 Hz	1280 x 1024 @ 60 Hz		
	1680 x 1050 @ 60 Hz		
	1280 x 720 @ 60 Hz		
	1280 x 720 @ 120 Hz		
	1600 x 1200 @ 60 Hz		
	1080p/WUXGA:		
	1280 x 720 @ 60 Hz		
	1280 x 800 @ 60 Hz		
	1280 x 1024 @ 60 Hz		
	1400 x 1050 @ 60 Hz		
	1600 x 1200 @ 60 Hz		
	1280 x 768 @ 60 Hz		
	1440 x 900 @ 60 Hz		
	1280 x 720 @ 120 Hz		
	1024 x 768 @ 120 Hz		

LISÄTIETOJA

True 3D video -yhteensopivuus

		Tuloajoitus		
Tuloresoluutiot	HDMI 1.4a 3D-tulo	1280 x 720P @ 50 Hz	Top-and-Bottom	
		1280 x 720P @ 60 Hz	Top-and-Bottom	
		1280 x 720P @ 50 Hz	Kuvapakkaus	
		1280 x 720P @ 60 Hz	Kuvapakkaus	
		1920 x 1080i @ 50 Hz	Side-by-Side (Puoli)	
		1920 x 1080i @ 60 Hz	Side-by-Side (Puoli)	
		1920 x 1080P @ 24 Hz	Top-and-Bottom	
		1920 x 1080P @ 24 Hz	Kuvapakkaus	
	HDMI 1.3	1920 x 1080i @ 50 Hz	Side-by-Side (Puoli)	SBS-tila on päällä
		1920 x 1080i @ 60 Hz		
		1280 x 720P @ 50 Hz		
		1280 x 720P @ 60 Hz		
		800 x 600 @ 60 Hz		
		1024 x 768 @ 60 Hz		
		1280 x 800 @ 60 Hz		
		1920 x 1080i @ 50 Hz	Top-and-Bottom	TAB-tila on päällä
		1920 x 1080i @ 60 Hz		
		1280 x 720P @ 50 Hz		
		1280 x 720P @ 60 Hz		
		800 x 600 @ 60 Hz		
		1024 x 768 @ 60 Hz		
		1280 x 800 @ 60 Hz		
480i	HQFS	3D-muoto on Frame sequential		

Huomautus:

- Jos 3D-tulo on 1080p @ 24 Hz, DMD:n tulisi toistua kokonaisuena monikertana 3D-tilalla.
- Tuki NVIDIA 3DTV -toistolle, jos Optomalla ei ole patenttimaksua.
- 1080i @ 25 Hz ja 720p @ 50 Hz toimivat 100 Hz:illä; 1080p @ 24 Hz toimii 144 Hz:illä; muut 3D-ajoitukset toimivat 120 Hz:illä.

LISÄTIETOJA

Kuvakoko ja projisointietäisyys

1080P

Haluttu kuvakoko						Heijastusetäisyys (C)			
Halkaisija		Leveys		Korkeus		Laaja		Tele	
m	tuumaa	m	tuumaa	m	tuumaa	m	jalkaa	m	jalkaa
0,91	36	0,80	31,38	0,45	17,65	1,1	3,66	1,8	5,86
1,02	40	0,89	34,86	0,50	19,61	1,2	4,07	2,0	6,51
1,27	50	1,11	43,58	0,62	24,51	1,5	5,08	2,5	8,13
1,52	60	1,33	52,29	0,75	29,42	1,9	6,10	3,0	9,76
1,78	70	1,55	61,01	0,87	34,32	2,2	7,12	3,5	11,39
2,03	80	1,77	69,73	1,00	39,22	2,5	8,13	4,0	13,02
2,29	90	1,99	78,44	1,12	44,12	2,8	9,15	4,5	14,64
2,54	100	2,21	87,16	1,25	49,03	3,1	10,17	5,0	16,27
3,05	120	2,66	104,59	1,49	58,83	3,7	12,20	6,0	19,52
3,81	150	3,32	130,74	1,87	73,54	4,6	15,25	7,4	24,40
4,57	180	3,98	156,88	2,24	88,25	5,6	18,30	8,9	29,28
5,08	200	4,43	174,32	2,49	98,05	6,2	20,34	9,9	32,54
6,35	250	5,53	217,89	3,11	122,57	7,7	25,42	/	/
7,62	300	6,64	261,47	3,74	147,08	9,3	30,51	/	/

Linssinsiirtoalue					
PJ-linssin keskikohta kuvan yläosaan				Kuvansiirtoalue	
Pysty +	Pysty -	Pystysiirron alue	Pystysuuntainen alue missä tahansa vaakasuuntaisessa sijainnissa	Vaaka +	Vaaka -
(Maks.) (A)	(Min.) (B)			(Oikea)	(Vasen)
cm	cm	cm	cm	cm	cm
53,2	46,4	6,7	Ei sovellettavissa	0	0
59,1	51,6	7,5	Ei sovellettavissa	0	0
73,8	64,5	9,3	Ei sovellettavissa	0	0
88,6	77,4	11,2	Ei sovellettavissa	0	0
103,4	90,3	13,1	Ei sovellettavissa	0	0
118,2	103,2	14,9	Ei sovellettavissa	0	0
132,9	116,1	16,8	Ei sovellettavissa	0	0
147,7	129,0	18,7	Ei sovellettavissa	0	0
177,2	154,8	22,4	Ei sovellettavissa	0	0
221,5	193,5	28,0	Ei sovellettavissa	0	0
265,8	232,2	33,6	Ei sovellettavissa	0	0
295,4	258,0	37,4	Ei sovellettavissa	0	0
369,2	322,5	46,7	Ei sovellettavissa	0	0
443,1	387,0	56,0	Ei sovellettavissa	0	0

LISÄTIETOJA

WUXGA

Haluttu kuvakoko						Heijastusetäisyys (C)			
Halkaisija		Leveys		Korkeus		Laaja		Tele	
m	tuumaa	m	tuumaa	m	tuumaa	m	jalkaa	m	jalkaa
0,91	36	0,78	30,53	0,48	19,08	1,1	3,56	1,7	5,70
1,02	40	0,86	33,92	0,54	21,20	1,2	3,96	1,9	6,33
1,27	50	1,08	42,40	0,67	26,50	1,5	4,95	2,4	7,91
1,52	60	1,29	50,88	0,81	31,80	1,8	5,94	2,9	9,50
1,78	70	1,51	59,36	0,94	37,10	2,1	6,93	3,4	11,08
2,03	80	1,72	67,84	1,08	42,40	2,4	7,91	3,9	12,66
2,29	90	1,94	76,32	1,21	47,70	2,7	8,90	4,3	14,25
2,54	100	2,15	84,80	1,35	53,00	3,0	9,89	4,8	15,83
3,05	120	2,58	101,76	1,62	63,60	3,6	11,87	5,8	19,00
3,81	150	3,23	127,20	2,02	79,50	4,5	14,84	7,2	23,74
4,57	180	3,88	152,64	2,42	95,40	5,4	17,81	8,7	28,49
5,08	200	4,31	169,60	2,69	106,00	6,0	19,79	9,6	31,66
6,35	250	5,38	212,00	3,37	132,50	7,5	24,73	/	/
7,62	300	6,46	254,40	4,04	159,00	9,0	29,68	/	/

Linssinsiirtoalue					
PJ-linssin keskikohta kuvan yläosaan				Kuvansiirtoalue	
Pysty +	Pysty -	Pystysiirron alue	Pystysuuntainen alue missä tahansa vaakasuuntaisessa sijainnissa	Vaaka +	Vaaka -
(Maks.) (A)	(Min.) (B)			(Oikea)	(Vasen)
cm	cm	cm	cm	cm	cm
51,9	47,5	4,4	Ei sovellettavissa	0	0
57,6	52,8	4,8	Ei sovellettavissa	0	0
72,0	66,0	6,1	Ei sovellettavissa	0	0
86,4	79,2	7,3	Ei sovellettavissa	0	0
100,8	92,3	8,5	Ei sovellettavissa	0	0
115,2	105,5	9,7	Ei sovellettavissa	0	0
129,6	118,7	10,9	Ei sovellettavissa	0	0
144,0	131,9	12,1	Ei sovellettavissa	0	0
172,9	158,3	14,5	Ei sovellettavissa	0	0
216,1	197,9	18,2	Ei sovellettavissa	0	0
259,3	237,5	21,8	Ei sovellettavissa	0	0
288,1	263,9	24,2	Ei sovellettavissa	0	0
360,1	329,8	30,3	Ei sovellettavissa	0	0
432,1	395,8	36,3	Ei sovellettavissa	0	0

LISÄTIETOJA

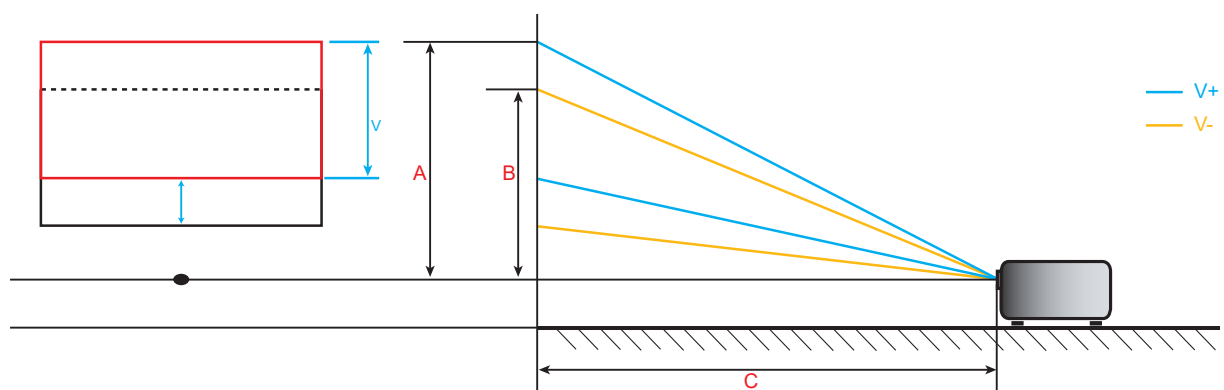

LISÄTIETOJA

Projektorin mitat ja kattokiinnitysasennus

1. Käytä Optoma-kattopidikettä projektorin vahingoittumisen välttämiseksi.
2. Jos haluat käyttää kolmannen osapuolen valmistamaa kattoasennussarjaa, varmista että se täyttää seuraavat projektorin vaatimukset:
 - Ruuvityyppi: M6*10
 - Ruuvien vähimmäispituus: 10mm

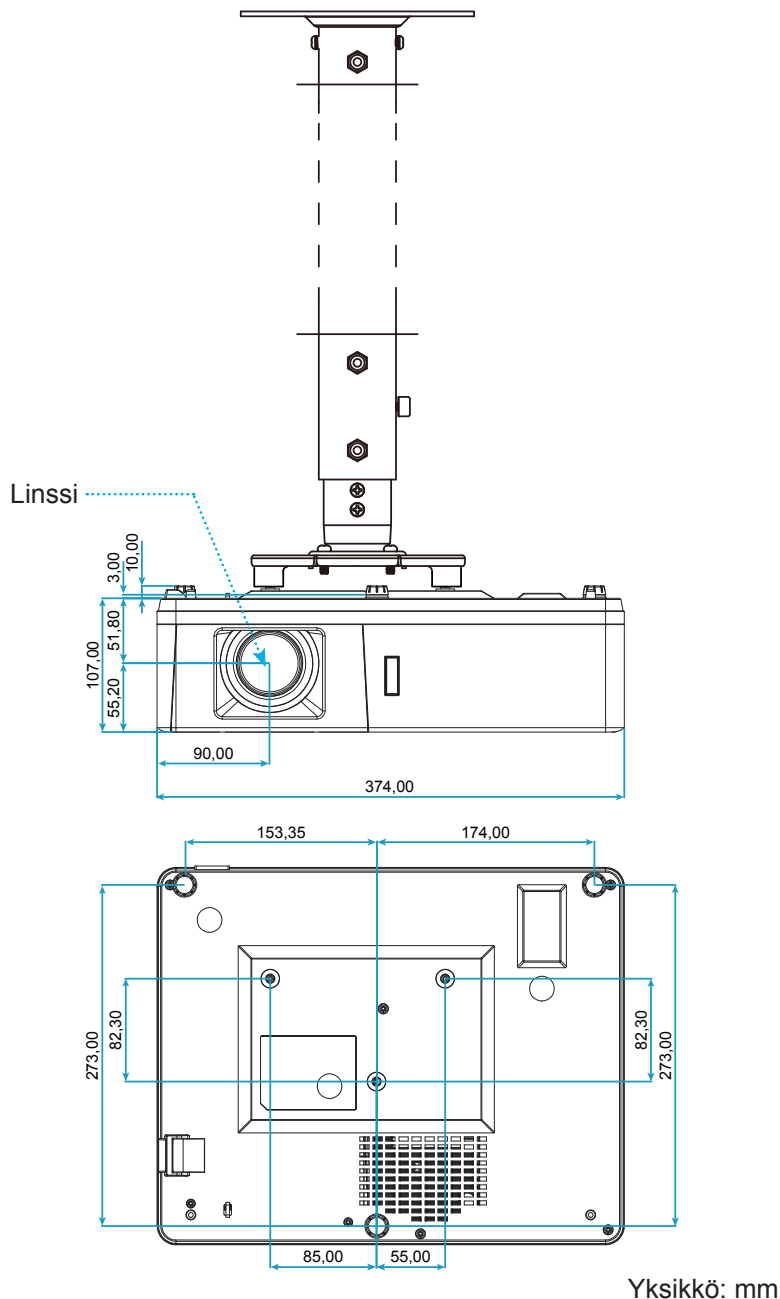

Huomautus: Vääränlaisesta asennuksesta aiheutuneet vahingot eivät kuulu takuun piiriin.



Varoitus:

- Jos ostat kattoasennussarjan muulta yhtiöltä, varmista että se käyttää oikeankokoisia ruuveja. Ruuvikokoon vaikuttaa kiinnityslevyn paksuus.
- Varmista, että katon ja projektorin pohjan välillä on vähintään 10 cm.
- Vältä asentamasta projektoria lämmönlähteen lähelle.

LISÄTIETOJA

IR-kaukosäädinkoodit

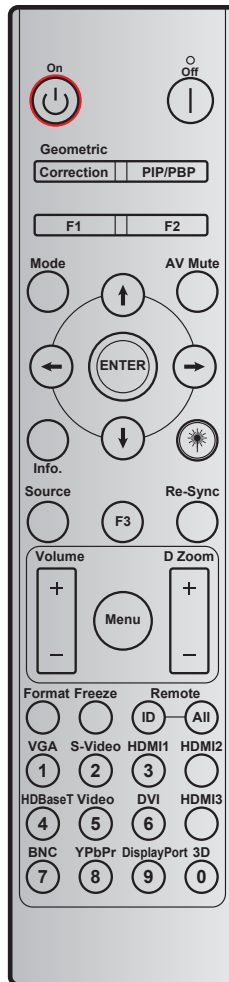

Näppäin	Tulostaminen-näppäinmääritys	Näppäinkoodi				Toista
		TAVU1	TAVU2	TAVU3	TAVU4	
		asiakas 0	asiakas 1	data 0	data 1	
Virta päälle	Päälle	32	CD	02	#TAVU3	F2
Virta pois	Pois	32	CD	2E	#TAVU3	F2
Kuvamuodon korjaus	Kuvamuodon korjaus	32	CD	96	#TAVU3	F2
PIP/PBP	PIP/PBP	32	CD	78	#TAVU3	F2
F1	F1	32	CD	26	#TAVU3	F2
F2	F2	32	CD	27	#TAVU3	F2
Tila	Tila	32	CD	95	#TAVU3	F2
Neljä Suunnanvalitsin-näppäimet (↑↓↔)	Ylös-nuoli	32	CD	C6	#TAVU3	F2
	Alas-nuoli	32	CD	C7	#TAVU3	F2
	Vasen-nuoli	32	CD	C8	#TAVU3	F2
	Oikea-nuoli	32	CD	C9	#TAVU3	F2
Enter	Enter	32	CD	C5	#TAVU3	F2
AV-mykistys	AV-mykistys	32	CD	03	#TAVU3	F2
Tiedot	Info.	32	CD	25	#TAVU3	F2

LISÄTIETOJA







Näppäin	Tulostaminen- näppäinmääritys	Näppäinkoodi				Toista
		TAVU1	TAVU2	TAVU3	TAVU4	
		asiakas 0	asiakas 1	data 0	data 1	
Laser ✱	Laser	Ei sovellettavissa	Ei sovellettavissa	Ei sovellettavissa	Ei sovellettavissa	Ei sovellettavissa
Source	Source	32	CD	18	#TAVU3	F2
F3	F3	32	CD	66	#TAVU3	F2
Synkronointi	Synkronointi	32	CD	04	#TAVU3	F2
Äänenvoimakkuus	Äänenvoimakkuus +	32	CD	09	#TAVU3	F2
	Äänenvoimakkuus -	32	CD	0C	#TAVU3	F2
D Zoom	D Zoom +	32	CD	08	#TAVU3	F2
	D Zoom -	32	CD	0B	#TAVU3	F2
Valikko	Valikko	32	CD	88	#TAVU3	F2
Muoto	Muoto	32	CD	15	#TAVU3	F2
Pysäytä	Pysäytä	32	CD	06	#TAVU3	F2
ETÄ	Kaukosäädin-tunnus	3201~ 3299		Ei sovellettavissa		
	Kaukosäädin KAIKKI	32CD		Ei sovellettavissa		
VGA/1	1/VGA	32	CD	8E	#TAVU3	F2
S-Video/2	2/S-Video	32	CD	1D	#TAVU3	F2
HDMI1/3	3/HDMI1	32	CD	16	#TAVU3	F2
HDMI2	HDMI2	32	CD	9B	#TAVU3	F2
HDBaseT/4	4/HDBaseT	32	CD	70	#TAVU3	F2
Video/5	5/Video	32	CD	1C	#TAVU3	F2
DVI/6	6/DVI	32	CD	19	#TAVU3	F2
HDMI3	HDMI3	32	CD	98	#TAVU3	F2
BNC/7	7/BNC	32	CD	1A	#TAVU3	F2
YPbPr/8	8/YPbPr	32	CD	17	#TAVU3	F2
Display Port/9	9/DisplayPort	32	CD	9F	#TAVU3	F2
3D/0	0/3D	32	CD	89	#TAVU3	F2

LISÄTIETOJA

Vianmääritys

Jos projektoria käyttäessäsi esiintyy ongelmia, katso seuraavia ohjeita. Jos ongelma ei poistu, ota yhteyttä paikalliseen jälleenmyyjään tai huoltokeskukseen.

Kuvaongelmat

-  *Ruudulle ei ilmesty kuvaa*
- Varmista, että kaikki kaapelit ja virtaliitännät on liitetty kunnolla "Asennus"-osiossa kuvatulla tavalla.
 - Tarkista, että liittimet ovat ehjiä.
 - Varmista, että "Mykistys"-ominaisuutta ei ole kytketty päälle.
-  *Kuva ei ole tarkka*
- Kierrä tarkennusrengasta myötä- tai vastapäivään, kunnes kuva on terävä ja selkeä. (Katso sivu 19).
 - Varmista, että heijastusnäyttö on vaaditun etäisyyden päässä projektorista. (Katso sivut 58-60.)
-  *Kuva on venynyt näytettäessä 16:9-muotoista DVD-levyä*
- Kun toista anamorfista DVD:tä tai 16:9 DVD:tä, projektori näyttää parhaan kuvan 16:9 muodossa projektoripuolella.
 - Jos toistat LBX-muotoista DVD:tä, vaihda muoto LBX:ksi projektorin näyttövalikossa.
 - Jos toistat 4:3 -muotoista DVD:tä, vaihda muoto 4:3 :ksi projektorin näyttövalikossa.
 - Aseta näyttömuodoksi 16:9-laajakuvasuhte DVD-soittimesta.
-  *Kuva on liian pieni tai iso*
- Kierrä zoomausvipua myötä- tai vastapäivään kasvattaaksesi tai pienentääksesi projisoidun kuvan kokoa. (Katso sivu 19).
 - Siirrä projektoria lähemmäs tai kauemmas valkokankaasta.
 - Paina "Valikko" projektorin paneelista ja siirry kohtaan "Näyttö → Aspect Ratio". Kokeile eri asetuksia.
-  *Kuva on kallistunut sivuilta:*
- Jos mahdollista, sijoita projektori uudelleen niin, että se on keskitetty valkokankaaseen ja sijaitsee sen alareunan alapuolella.
-  *Kuva on käänteinen*
- Valitse kuvaruutuvalikon kohta "Asetukset → Projisointi" ja säädä heijastuksen suunta.

LISÄTIETOJA

Muita ongelmia

-  *Projektori lakkaa vastaamasta hallintalaitteisiin*
- Jos mahdollista, sulje monitori ja irrota virtajohto ja odota vähintään 20 sekuntia, ennen kuin yhdistät virtajohdon uudelleen.

Kaukosäädinongelmat

-  *Jos kaukosäädin ei toimi*
- Tarkista, että kaukosäädintä osoitetaan $\pm 30^\circ$ kulmassa projektorin infrapunavastaanottimista.
 - Tarkista, ettei kaukosäätimen ja projektorin välillä ole esteitä. Siirrä 12 metrin säteelle projektorista.
 - Varmista, että paristot on asetettu oikein.
 - Vaihda paristot, jos ne ovat vanhentuneet.

LISÄTIETOJA

Varoitusvalot

Kun varoitusosoittimet (katso seuraavasta) syttyvät tai vilkkuvat, projektori sammuu automaattisesti:

- "Lamppu"-LED-merkkivalo palaa punaisena, ja jos "Virta"-merkkivalo vilkkuu punaisena.
- "Lamppu"-LED-merkkivalo palaa punaisena, ja jos "Virta"-merkkivalo vilkkuu punaisena. Tämä osoittaa, että projektori on ylikuumentunut. Tavallisissa oloissa projektori voidaan kytkeä takaisin päälle.
- "Lämpötila"-LED-merkkivalo vilkkuu punaisena ja jos "Virta"-merkkivalo vilkkuu punaisena.

Irrota virtajohto projektorista, odota 30 sekuntia ja yritä uudelleen. Jos varoitusvalo syttyy uudelleen tai vilkkuu, ota yhteyttä lähimpään huoltokeskukseen saadaksesi tukea.

LED-merkkivalojen selitys

Viesti	Virran merkkivalo		Lämpötilan merkkivalo	Lampun merkkivalo
	(Punainen)	(Sininen)	(Punainen)	(Punainen)
Valmiustila (Virtajohto)	Tasainen valo			
Virta päällä (lämmitys)		Vilkkuu (0,5 s pois / 0,5 s päälle)		
Virta päällä ja lamppu palaa		Tasainen valo		
Virta pois (jäähdytys)		Vilkkuu (0,5 s pois / 0,5 s päällä). Palaa takaisin tasaiseen punaiseen valoon, kun jäähdytintuuletin kytkeytyy pois päältä.		
Quick Resume (100 s)		Vilkkuu (0,25 s pois / 0,25 s päälle)		
Virhe (lamppuvika)	Vilkkuu			Tasainen valo
Virhe (tuuletinvika)	Vilkkuu		Vilkkuu	
Virhe (ylikuumentunut)	Vilkkuu		Tasainen valo	

- Virta pois:

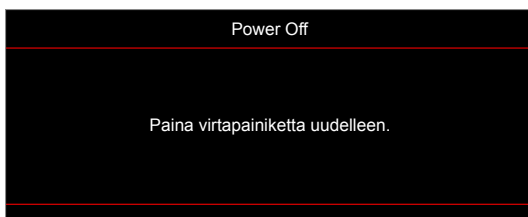

- Lämpötilavaroitus:



LISÄTIETOJA

Tekniset tiedot

Optinen	Kuvaus
Maksimikuvatarkkuus	1920x1200@60Hz(RB)
Natiiviresoluutio	<ul style="list-style-type: none">1080pWUXGA
Linssi	Manuaalinen zoomaus ja tarkennus
Kuvakoko (halkaisija)	<ul style="list-style-type: none">1080p: 26,2”~301,1”WUXGA: 27”~309”
Heijastusetäisyys	1,3–9,4 m (tarkennusalue optimoidulla @ 1,873 m:n etäisyydellä)

Sähköinen	Kuvaus
Tulot	<ul style="list-style-type: none">HDMI 1.4aHDMI 2.0b/MHL 2.2VGA In (VGA In 2 -liitäntä, vain 15 IO -tyypillä)Komposiitti (RCA-liitäntä (Y))Audio In 3,5 mmAudio In 3,5 mm ja mikrofoniUSB Type-A virtaa varten USB 5 V / 1,5 AS-Video (vain 15 IO -tyypillä)
Lähdöt	<ul style="list-style-type: none">VGA-lähtöAudio Out 3,5 mm12 V:n laukaisu (vain 15 IO -tyypillä)
Control	<ul style="list-style-type: none">USB tyyppi A hiirelleRS232RJ-45 (tuki web-ohjaukselle)RJ-45 HDBaseT:lle (vain 15 IO -tyypille)
Värintoisto	1073,4 miljoonaa väriä
Skannausnopeus	<ul style="list-style-type: none">Vaakasuora skannausnopeus: 15,375~91,146 KHzPystysuora skannausnopeus: 50–85 Hz (120 Hz projektorilla, jossa 3D-ominaisuus)
Sisäinen kaiutin	Kyllä, 10 W
Tehovaatimus	100 - 240 V ±10 %, AC 50/60 Hz
Tuleva virta	3,8A

Mekaaninen	Kuvaus
Asennussuuntaus	Etu, Taka, Katto - etu, Taka - ylä
Mitat	<ul style="list-style-type: none">374,0 (L) x 302 (S) x 107 mm (K) (ilman jalkoja)374,0 (L) x 302 (S) x 117 mm (K) (jalkojen kanssa)
Paino	5,5±0,5 kg
Ympäristöolosuhteet	Käyttö 5–40 °C, 10–85 % kosteus (ei-kondensoituva)

Huomautus: Kaikki tekniset tiedot voivat muuttua ilman ilmoitusta.



LISÄTIETOJA

Optoman maailmanlaajuiset toimistot

Jos laite tarvitsee huoltoa, ota yhteys paikalliseen myyntipisteeseen.



USA

47697 Westinghouse Drive,
Fremont, CA 94539, USA
www.optomausa.com

 888-289-6786
 510-897-8601
 services@optoma.com



Kanada

47697 Westinghouse Drive,
Fremont, CA 94539, USA
www.optomausa.com

 888-289-6786
 510-897-8601
 services@optoma.com

Latinalainen Amerikka

47697 Westinghouse Drive,
Fremont, CA 94539, USA
www.optomausa.com

 888-289-6786
 510-897-8601
 services@optoma.com



Eurooppa

Unit 1, Network 41, Bourne End Mills
Hemel Hempstead, Herts,
HP1 2UJ, United Kingdom
www.optoma.eu
Huoltopuh.: +44 (0)1923 691865

 +44 (0) 1923 691 800
 +44 (0) 1923 691 888
 service@tsc-europe.com

Benelux BV

Randstad 22-123
1316 BW Almere
The Netherlands
www.optoma.nl

 +31 (0) 36 820 0252
 +31 (0) 36 548 9052



Ranska

Bâtiment E
81-83 avenue Edouard Vaillant
92100 Boulogne Billancourt, France

 +33 1 41 46 12 20
 +33 1 41 46 94 35
 savoptoma@optoma.fr



Espanja

C/ José Hierro, 36 Of. 1C
28522 Rivas VaciaMadrid,
Spain

 +34 91 499 06 06
 +34 91 670 08 32



Saksa

Wiesenstrasse 21 W
D40549 Düsseldorf,
Germany

 +49 (0) 211 506 6670
 +49 (0) 211 506 66799
 info@optoma.de

Skandinavia



Lerpeveien 25
3040 Drammen
Norway

 +47 32 98 89 90
 +47 32 98 89 99
 info@optoma.no

PO.BOX 9515
3038 Drammen
Norway

Korea

WOOMI TECH.CO.,LTD.
4F, Minu Bldg.33-14, Kangnam-Ku,
Seoul,135-815, KOREA
korea.optoma.com

 +82+2+34430004
 +82+2+34430005



Japani

東京都足立区綾瀬3-25-18
株式会社オーエス
コンタクトセンター: 0120-380-495

 info@os-worldwide.com
www.os-worldwide.com



Taiwan

12F., No.213, Sec. 3, Beixin Rd.,
Xindian Dist., New Taipei City 231,
Taiwan, R.O.C.
www.optoma.com.tw

 +886-2-8911-8600
 +886-2-8911-6550
 services@optoma.com.tw
asia.optoma.com



Hongkong

Unit A, 27/F Dragon Centre,
79 Wing Hong Street,
Cheung Sha Wan,
Kowloon, Hong Kong

 +852-2396-8968
 +852-2370-1222
www.optoma.com.hk

Kiina

5F, No. 1205, Kaixuan Rd.,
Changning District
Shanghai, 200052, China

 +86-21-62947376
 +86-21-62947375
www.optoma.com.cn



P/N:36.7D901G001-A