

DLP® Projektor

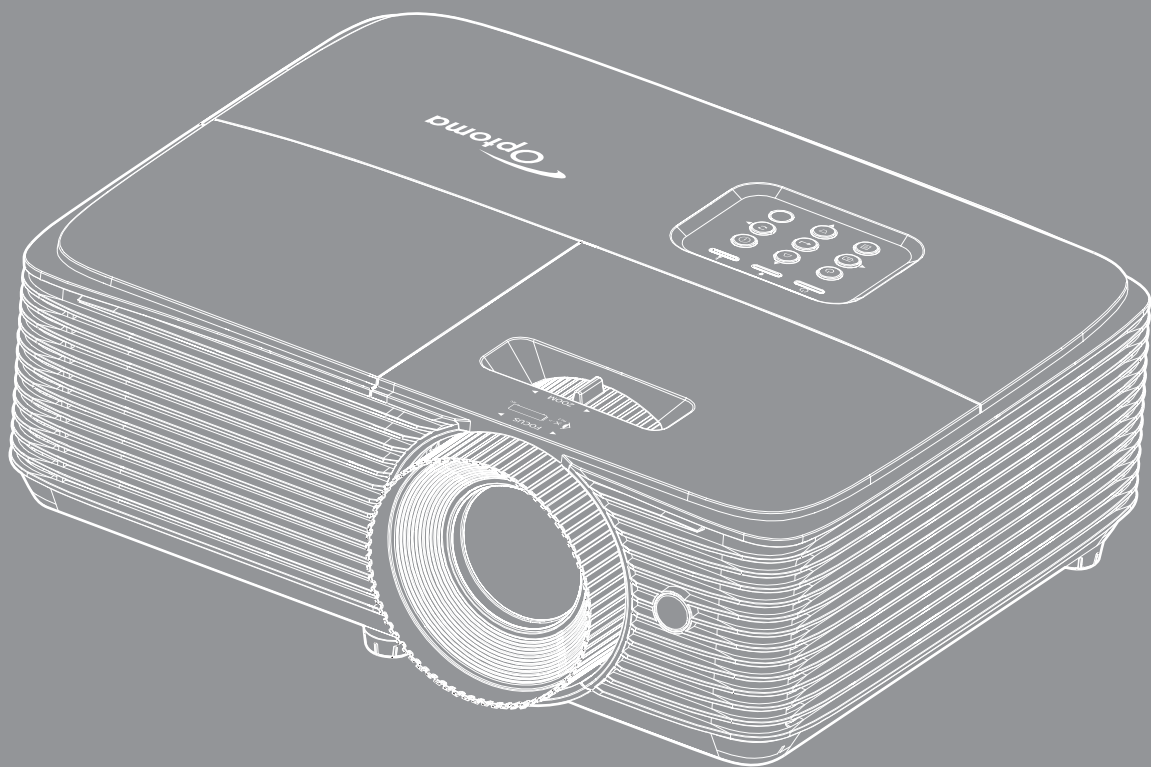

INNEHÅLLSFÖRTECKNING

SÄKERHET	4
<i>Viktig säkerhetsanvisning</i>	4
<i>3D säkerhetsinformation</i>	5
<i>Upphovsrätt</i>	6
<i>Friskrivningsklausul</i>	6
<i>Om varumärken</i>	6
<i>FCC</i>	7
<i>Deklaration om efterlevnad för EU-länder</i>	7
<i>WEEE</i>	7
INTRODUKTION	8
<i>Paketöversikt</i>	8
<i>Standardtillbehör</i>	8
<i>Extra tillbehör</i>	8
<i>Produktöverblick</i>	9
<i>Anslutningar</i>	10
<i>Knappsats</i>	13
<i>Fjärrkontroll 1</i>	14
<i>Fjärrkontroll 2</i>	15
<i>Fjärrkontroll 3</i>	16
<i>Fjärrkontroll 4</i>	17
INSTALLATION OCH KONFIGURATION	18
<i>Installera projektorn</i>	18
<i>Justera den projicerade bilden</i>	28
ANVÄNDA PROJEKTORN	31
<i>Slå på/stänga av projektorn</i>	31
<i>Välja en ingångskälla</i>	32
<i>Menynavigering och funktioner</i>	33
<i>Skärmmenyträd (WUXGA- och 1080P-modeller)</i>	35
<i>Skärmmenyträd (SVGA-, XGA- och WXGA-modeller)</i>	44
<i>Visa menyn för bildinställningar</i>	51
<i>Visa 3D-meny</i>	54
<i>Visa menyn för Bredd-höjd-förhållande</i>	54
<i>Visa menyn för kantmask</i>	61
<i>Visa zoommeny</i>	61
<i>Visa menyn för bildförskjutning</i>	61
<i>Visa keystone-meny</i>	61
<i>Meny för ljud av</i>	61
<i>Meny för ljudvolym</i>	61
<i>Konfigurationsmeny för projektion</i>	62
<i>Konfigurationsmeny för skärmen-typ</i>	62

<i>Inställningsmeny för lampan</i>	62
<i>Inställningsmeny för filter</i>	62
<i>Meny för ströminställningar</i>	62
<i>Säkerhetsinställningar</i>	63
<i>Konfigurationsmeny för HDMI Link Settings</i>	64
<i>Konfigurationsmeny för testmönster</i>	64
<i>Inställningsmeny för fjärrkontrollsinställning</i>	64
<i>Konfigurationsmeny för projektor ID</i>	65
<i>Konfigurera alternativmeny</i>	65
<i>Konfigurera återställningsmeny</i>	66
<i>Nätverk LAN-menyn</i>	66
<i>Nätverkskontrollmeny</i>	67
<i>Ställa in meny Control Settings</i>	68
<i>Informationsmeny</i>	73



UNDERHÅLL 74

<i>Byta ut lampan</i>	74
<i>Montera och rengöra dammfiltret</i>	76

YTTERLIGARE INFORMATION 77

<i>Kompatibla upplösningar</i>	77
<i>Bildstorlek och projektionsavstånd</i>	80
<i>Projektordimensioner och takmontering</i>	84
<i>IR-fjärrkontroll 1-koder</i>	85
<i>IR-fjärrkontroll 2-koder</i>	87
<i>IR-fjärrkontroll 3-koder</i>	89
<i>IR-fjärrkontroll 4-koder</i>	91
<i>Felsökning</i>	93
<i>Varningslampa</i>	95
<i>Specifikationer</i>	97
<i>Globala Optoma-kontor</i>	98

SÄKERHET

	Blixten med pilen inom en likställd triangel innebär att användaren varnas för närvaro av oisolerad "farlig spänning" innanför produktens hölje, som kan vara tillräcklig för att utgöra en risk för elektrisk stöt för människor.
	Utropstecknet inom en liksidig triangel avser att varna användaren om att det finns viktiga bruks- och underhållsanvisningar (service) i dokumentationen som medföljer apparaten.

Följ alla varningar, försiktighetsåtgärder och rekommenderat underhåll i denna bruksanvisning.

Viktig säkerhetsanvisning



- Titta inte in i strålen, RG2.
Som med alla ljuskällor, titta inte direkt in i strålen, RG2 IEC 62471-5:2015.
- Avstå från att blockera ventilationsöppningar. För att försäkra dig om att projektorn fungerar tillförlitligt och för att förebygga överhettning är det rekommenderat att projektorn placeras på en plats där ventilationen flödar oförhindrat. Placera den till exempel inte på ett överfyllt kaffebord, en soffa eller en säng. Placera den heller inte i ett slutet utrymme, t.ex. bokhylla eller skåp som förhindrar fritt luftflöde.
- Minska brandfara och/eller risk för elektriska stötar genom att inte utsätta produkten för regn eller väta. Placera inte i närheten av värmekällor såsom element, spis eller annan utrustning som avger värme, t.ex. förstärkare.
- Låt inga objekt eller vätskor tränga in i projektorn. De kan komma i kontakt med farliga spänningspunkter och kortsluta delar som kan resultera i brand eller elektrisk stöt.
- Använd inte under följande förhållanden:
 - I extremt varma, kyliga eller fuktiga miljöer.
 - (i) Kontrollera så att rumstemperaturen ligger inom 5°C - 40°C
 - (ii) Relativ luftfuktighet ligger mellan 10 - 85 %
 - I områden där det finns stora mängder damm och smuts.
 - Placera inte i närheten av apparater som avger starka magnetfält.
 - I direkt solljus.
- Använd inte projektorn på platser där brandfarliga eller explosiva gaser kan förekomma i luften. Lampan inuti projektorn blir mycket het under drift och gaser kan antändas och resultera i brand.
- Använd inte enheten om den utsatts för fysiskt skada eller om den missbrukats. Skada/misshandel inkluderar (men är inte begränsad till):
 - Apparaten har tappats.
 - Strömkabeln eller kontakten har skadats.
 - Vätska har spillts på projektorn.
 - Projektorn har utsatts för regn eller fukt.
 - Någonting har fallit in i projektorn eller någonting sitter löst inuti den.
- Placera inte projektorn på en instabil yta. Projektorn kan falla ner och orsaka skada eller så kan projektorn skadas.
- Se till att inte blockera ljuset från projektorns lins när den är i drift. Ljuset kommer att värma upp objektet som kan smälta, orsaka brännskador eller starta en brand.

- Öppna eller montera inte isär projektorn då detta kan orsaka elektrisk stöt.
- Försök aldrig att själv reparera enheten. Öppna eller ta bort höljet kan utsätta dig för farlig spänning eller andra faror. Ring Optoma innan du sänder in enheten för reparation.
- Se projektorns hölje för säkerhetsrelaterade markeringar.
- Enheten får endast repareras av lämplig servicepersonal.
- Använd endast tillsatser/tillbehör som specificerats av tillverkaren.
- Titta inte in i projektorns lins under användning. Det ljusstarka ljuset kan skada dina ögon.
- Låt enheten svalna före lampbyte. Följ instruktionerna på sid 74-75.
- Den här projektorn kommer själv att känna av lampans livslängd. Byt alltid lampa när varningsmeddelanden visas.
- Återställ funktionen "Lampåterställning" i skärmenyn "Inställning > Lampinställning" när lampmodulen har bytts ut.
- När du stänger av projektorn ska du kontrollera så att avkylningscykeln har avslutats innan du kopplar från strömmen. Låt projektorn svana i 90 sekunder.
- När lampan närmar sig slutet av sin livslängd kommer meddelandet "Lampan är förbrukad." att visas på skärmen. Kontakta din lokala återsäljare eller servicecenter för att byta ut lampan så snart som möjligt.
- Stänga av projektorn och dra ut nätkontakten ur eluttaget före rengöring av produkten.
- Använd en mjuk torr trasa med ett mildt rengöringsmedel för att göra rent skärmens ytterhölje. Använd inte grova rengöringsmedel, vaxer eller lösningsmedel för att rengöra enheten.
- Koppla bort strömsladden från eluttaget om produkten inte används under en längre tidsperiod.

Observera: När lampan når slutet på sin livscykel kommer projektorn inte att slås på igen förrän lampmodulen har bytts ut. För att byta ut lampan, följ procedurerna som listas i avsnittet "Byta ut lampan" på sidan 74-75.

- Använd inte projektorn på platser där den kan utsättas för vibrationer eller stötar.
- Rör inte vid linsen med händerna
- Ta bort batteriet/batterierna ur fjärrkontrollen innan förvaring. Om batteriet/batterierna är kvar i fjärrkontrollen i långa perioder, kan de börja läcka.
- Använd inte eller förvara projektorn i utrymmen där rök från olja eller cigaretter kan förekomma, eftersom det kan påverka projektorns prestanda.
- Använd rätt projektorläge vid installation då en installation som inte följer standard kan påverka projektorns prestanda.
- Använd ett grenuttag eller överspänningsskydd. Eftersom elavbrott och elransoneringar kan förstöra enheter.

3D säkerhetsinformation

Följ alla varningar och försiktighetsåtgärder som rekommenderas innan du eller ditt barn använder 3D-funktionen.

Varning

Barn och tonåringar kan vara känsligare för hälsoproblem associerade med visning av 3D och de bör därför övervakas noga när de betraktar 3D-bilder.

Varning om anfall orsakade av ljuskänslighet och andra risker

- Vissa tittare kan uppleva epileptiska anfall eller stroke när de utsätts för vissa snabbt blinkande bilder eller ljus i vissa projektorbilder eller videospel. Om du lider av, eller om någon i din familj lider eller lidit av epilepsi eller stroke, rådgör med en läkare innan du använder 3D-funktionen.
- Även de utan personlig eller familjehistoria av epilepsi eller stroke kan lida av en ej diagnostiserad åkomma som kan orsaka epileptiska anfall orsakade av ljuskänslighet.
- Gravida kvinnor och äldre samt de som lider av allvarliga åkommor, har sömnproblem eller är alkoholpåverkade bör undvika att använda 3D-funktionen.

- Om du upplever något av följande symptom, sluta omedelbart att betrakta 3D-bilder och rådgör med en läkare: (1) synförändringar, (2) lätt yrsel, (3) yrsel, (4) ofrivilliga rörelse, t.ex. ögon- eller muskelryckningar, (5) förvirring, (6) illamående, (7) förlorar medvetandet, (8) anfall, (9) kramp och/eller (10) blir desorienterad. Det är troligare att barn och tonåringar upplever dessa symptom än att vuxna gör det. Föräldrar bör övervaka sina barn och fråga om de känner av dessa symptom.
- Att titta på 3D-projektion kan även orsaka åksjuka, perceptuella eftereffekter, desorientering, ansträngda ögon samt minskad postural stabilitet (balanskontroll). Användare rekommenderas att ofta ta en paus för att minska risken för dessa effekter. Om du upplever tecken på ögontrötthet eller torra ögon, eller om du känner av något av ovanstående symptom, sluta genast använda denna enhet och återuppta inte användandet förrän tidigast en halvtimme efter det att symptomen försvunnit.
- Om du sitter för nära skärmen vid 3D-projektion under en längre tid kan det vara skadligt för ögonen. Idealiskt betraktningssavstånd är 3 x filmdukens höjd. Beträktarens ögon rekommenderas vara i jämnhöjd med skärmen.
- Att se på 3D-projektion med 3D-glasögon under en längre tid kan orsaka huvudvärk eller trötthet. Sluta se på 3D-projektionen och ta en vilopaus om du upplever huvudvärk trötthet eller yrsel.
- Använd inte 3D-glasögonen i något annat syfte än för att titta på 3D-projektion.
- Användning av 3D-glasögon för andra syften (som vanliga glasögon, solglasögon, skyddsglasögon, etc.) kan vara skadligt för dig och dina ögon.
- 3D-projektion kan orsaka desorientering hos vissa tittare. Placera därför INTE din 3D-PROJEKTOR nära öppna trappuppgångar, kablar, balkonger eller andra föremål som man kan snubbla på, gå in i, knuffa omkull, ha sönder eller ramla över.

Upphovsrätt

Denna publikation, inklusive alla fotografier, illustrationer och programvara är skyddade enligt internationella upphovsrättslagar, med ensamrätt. Varken den här bruksanvisningen eller något av det material som anges häri får reproduceras utan skriftligt tillstånd av författaren.

© Copyright 2018

Friskrivningsklausul

Informationen i detta dokument kan ändras utan vidare meddelanden. Tillverkaren gör inga utfästelser eller garantier avseende innehållet häri och fransäger sig uttryckligen alla underförstådda garantier om säljbarhet eller lämplighet för något ändamål. Tillverkaren förbehåller sig rätten att uppdatera denna publikation och från tid till annan göra ändringar av innehållet häri utan skyldighet för tillverkaren att underrätta någon om att dessa ändringar har gjorts.

Om varumärken

Kensington är ett USA-registrerat varumärke som tillhör ACCO Brand Corporation med utfärdade registreringar och pågående ansökningar i andra länder runt om i världen.

HDMI, HDMI-logotypen och High-Definition Multimedia Interface är varumärken eller registrerade varumärken som tillhör HDMI Licensing LLC i USA och andra länder.

DLP®, DLP Link och DLP:s logotyp är registrerade varumärken som tillhör Texas Instruments och BrilliantColor™ är ett varumärke som tillhör Texas Instruments.

Alla andra beteckningar som används i denna bruksanvisning tillhör respektive ägare och är Bekräftade.

DARBEE är ett varumärke som tillhör Darbee Products, Inc.

MHL, Mobile High-Definition Link och MHL-logotypen är varumärken eller registrerade varumärken som tillhör MHL Licensing, LLC.

FCC

Denna enhet har testats och befunnits efterleva gränserna för en digital enhet i klass B, enligt avsnitt 15 i FCC:s bestämmelser. Dessa begränsningar är avsedda att ge rimligt skydd mot skadliga störningar i heminstallationer. Den här apparaten genererar, använder och kan utstråla radiofrekvensenergi och, om den inte är installerad och används i enlighet med anvisningarna, den kan orsaka skadlig störning på radiokommunikationer.

Det finns dock inga garantier för att störningar inte kommer att uppstå i en viss installation. Om denna enhet skulle orsaka skadlig interferens på radio- eller TV-mottagning, vilket kan bestämmas genom att enheten slås av och på, uppmanas användaren att försöka komma till rätta med störningen genom att vidta en eller flera av följande åtgärder:

- Rikta om eller placera om mottagarantennen.
- Öka avståndet mellan enheten och mottagaren.
- Anslut enheten till ett uttag på en annan strömkrets än den som mottagaren är ansluten till.
- Rådfråga din återförsäljare eller en erfaren radio/TV-tekniker.

Notera: Skärmade kablar

Alla anslutningar till andra datorenheter måste göras med skärmade sladdar för att uppfylla FCC-bestämmelserna.

Varning

Ändringar eller modifieringar som inte uttryckligen godkänts av tillverkaren kan upphäva användarens behörighet, vilket stöds av Federal Communications Commission, att använda denna enhet.

Driftsvillkor

Denna enhet uppfyller Del 15 av FCC:s regler. Hantering gäller under följande två villkor:

1. Denna enhet får inte orsaka skadliga störningar, och
2. Denna enhet måste acceptera all mottagna störningar, inklusive störningar som kan orsaka bristfällig funktion.

Notera: Kanadensiska användare

Denna digitala enhet i klass B efterlever Kanadas ICES-003.

Remarque à l'intention des utilisateurs canadiens

Cet appareil numérique de la classe B est conforme à la norme NMB-003 du Canada.

Deklaration om efterlevnad för EU-länder

- EMC-direktivet 2014/30/EC (inklusive ändringar)
- Lågspänningsdirektivet 2014/35/EC
- R & TTE-direktivet 1999/5/EC (om enheten har RF-funktion)

WEEE



Instruktioner för kassering

Kassera inte denna elektroniska enhet i hushållssoporna. För att minimera utsläpp och säkerställa att den globala miljön skyddas ber vi dig att återvinna enheten.

INTRODUKTION

Paketöversikt

Packa försiktigt upp och kontrollera att du har de föremål som anges nedan under standardtillbehör. En del av objekten under tillbehör kanske inte är tillgängliga beroende på modell, specifikation och inköpsregion. Kontakta inköpsstället. Vissa tillbehör kan variera från region till region.

Garantikortet levereras endast i vissa specifika områden. Kontakta din återförsäljare för mer information.

Standardtillbehör

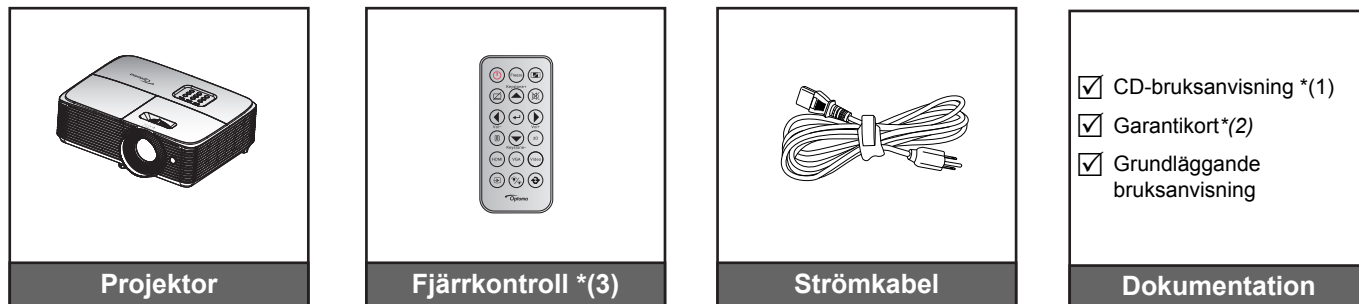

Observera:

- Fjärrkontrollens batteri medföljer.
- *(1) För europeisk bruksanvisning, besök: www.optomaeurope.com.
- *(2) För europeisk garantiinformation, besök: www.optomaeurope.com.
- *(3) Den faktiska fjärrkontrollen kan variera beroende på region.

Extra tillbehör

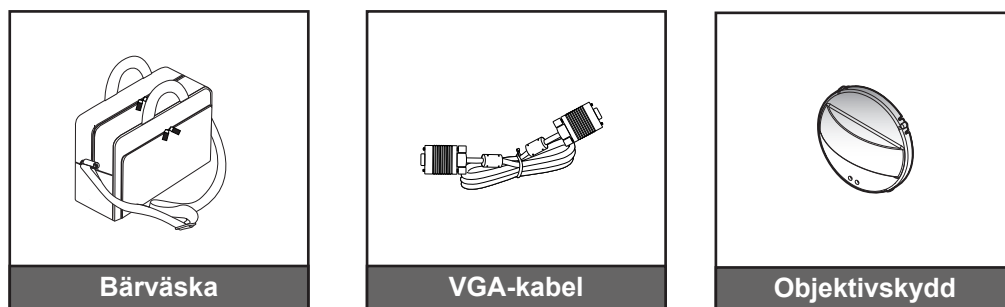

Observera: Extra tillbehör varierar beroende på modell, specifikationer och region.

INTRODUKTION

Produktöverblick

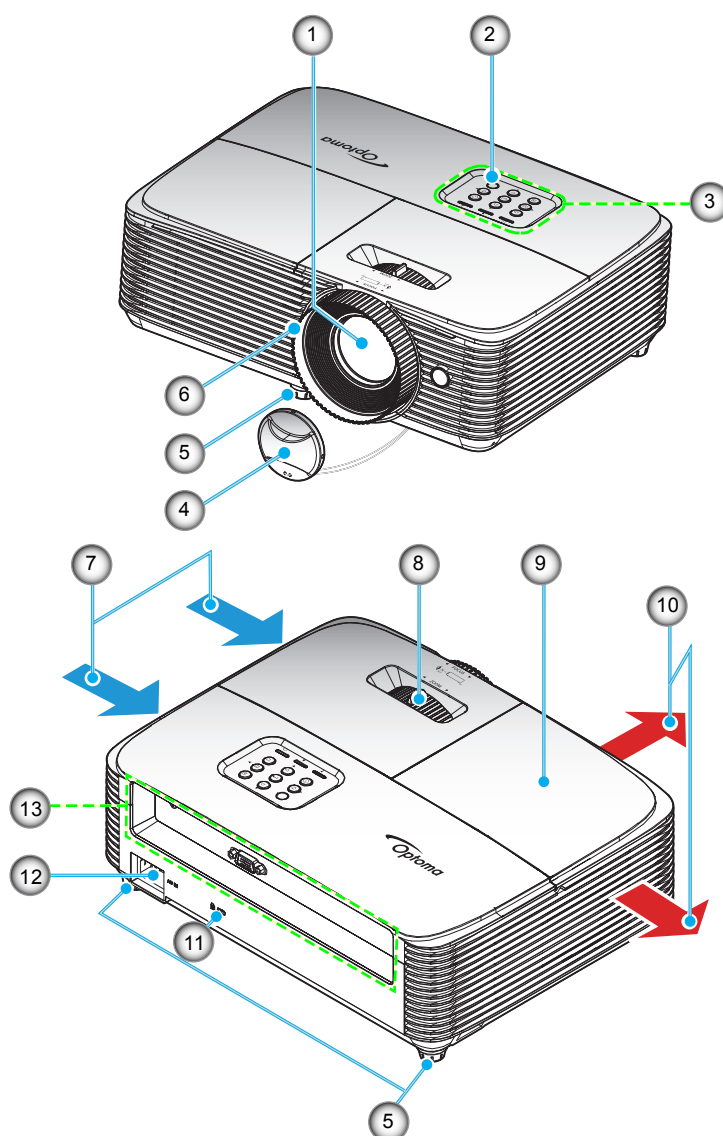

Observera: Håll ett avstånd på minst 20 cm mellan etiketterna "inlet" och "outlet".

Nr.	Objekt	Nr.	Objekt
1.	Objektiv	8.	Zoomspak
2.	IR Receiver	9.	Lamplock
3.	Knappsats	10.	Ventilation (uttag)
4.	Objektivskydd	11.	Kensington™-låsport
5.	Justeringsfot för lutning	12.	Strömkontakt
6.	Fokusering	13.	Ingång/Utgång
7.	Ventilation (intag)		

INTRODUKTION

Anslutningar

WUXGA_1080P (Typ 1 (8 IO))

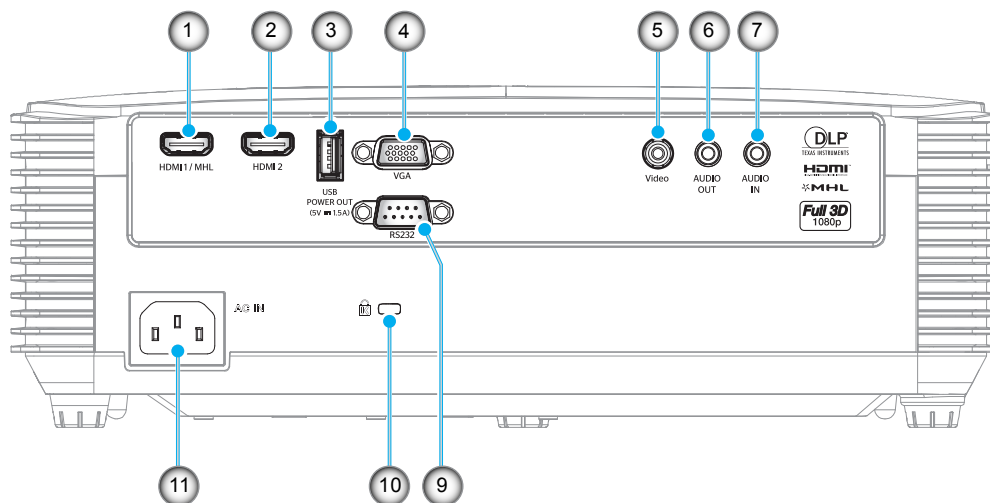

WUXGA_1080P (Typ 2 (9 IO))

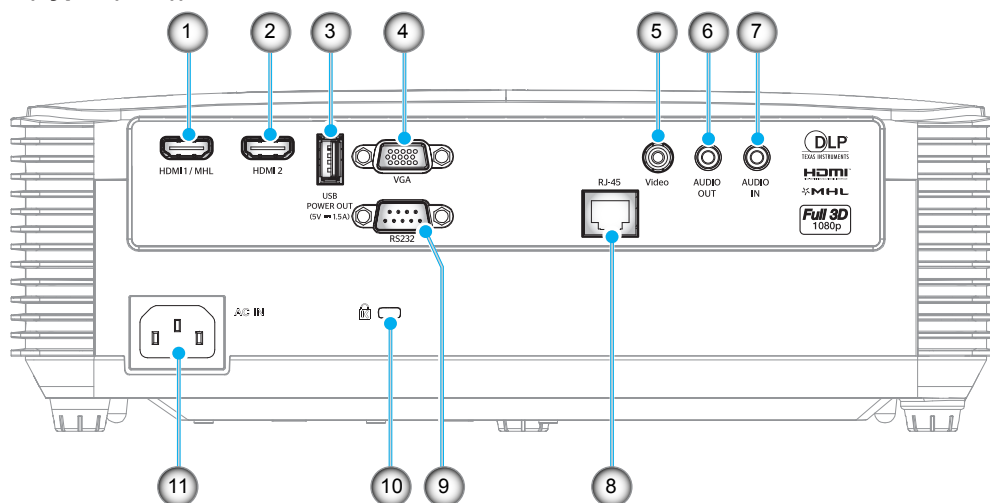

Nr.	Objekt	Typ 1 (8 IO)	Typ 2 (9 IO)
1.	HDMI 1-/MHL-anslutning	✓	✓
2.	HDMI 2-anslutning	✓	✓
3.	USB-ström ut (5V---1,5A) anslutning/MUS/SERVICE-kontakt	✓	✓
4.	VGA-kontakt	✓	✓
5.	Videokontakt	✓	✓
6.	LJUD UT-kontakt	✓	✓
7.	LJUD IN-anslutning	✓	✓
8.	RJ-45-kontakt	N/A	✓
9.	RS-232-anslutning	✓	✓
10.	Kensington™-låsport	✓	✓
11.	Strömkontakt	✓	✓

Observera: "✓" innebär att alternativet stöds, "N/A" betyder att alternativet inte är tillgängligt.

Observera:

- Fjärrmus kräver en särskild fjärrkontroll.
- I/Os beror på den projektor som du köpt, kontrollera den fysiska projekteten för referens.

INTRODUKTION

SVGA_XGA_WXGA (Typ 3 (3 IO))

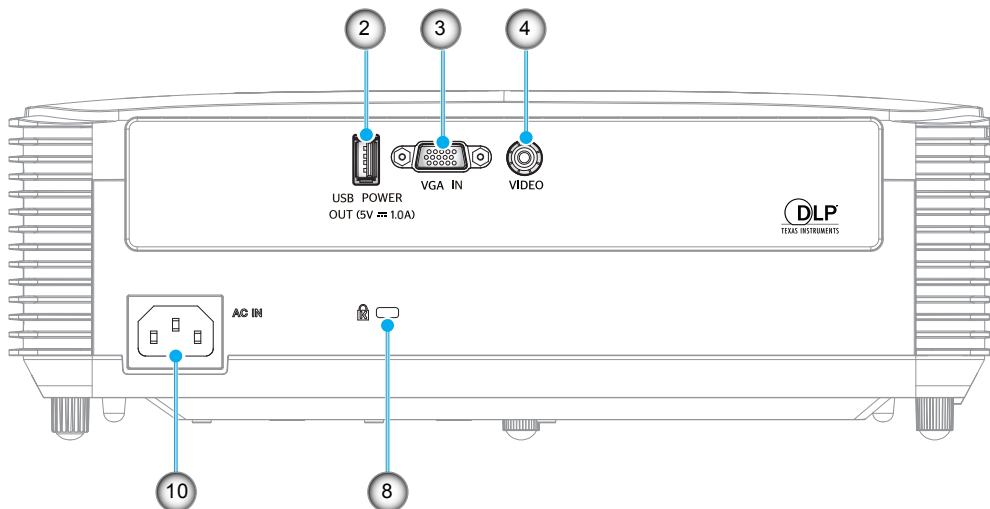

SVGA_XGA_WXGA (Typ 4 (6 IO))

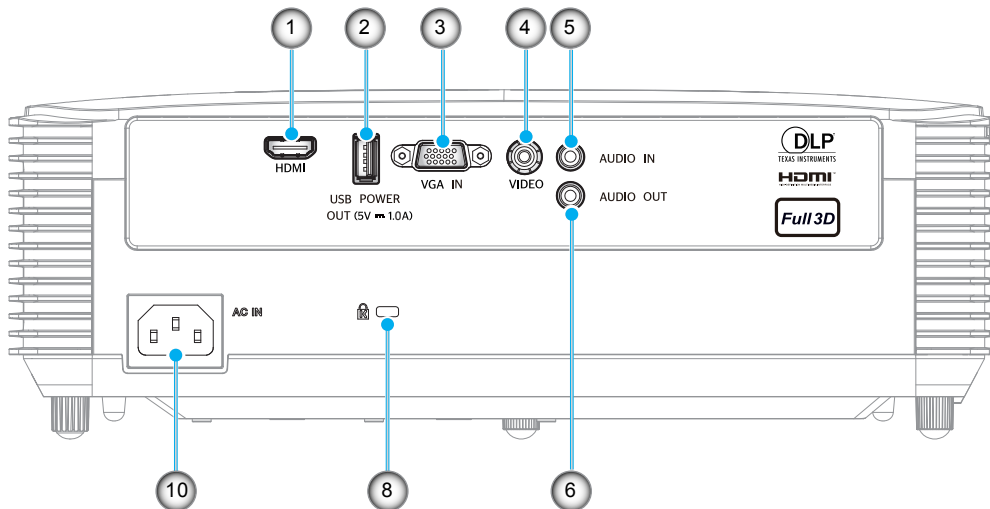

SVGA_XGA_WXGA (Typ 5 (8 IO))

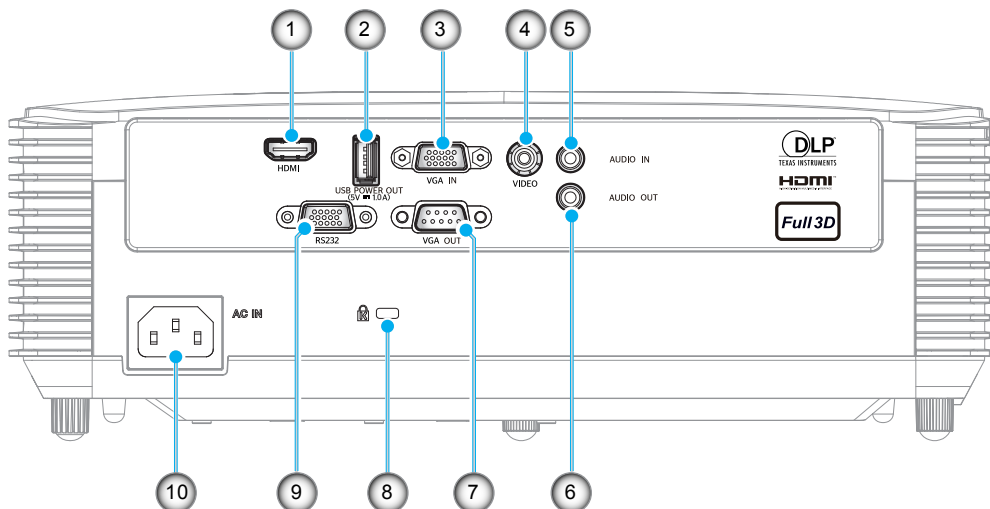

INTRODUKTION

Nr.	Objekt	Typ 3 (3 IO)	Typ 4 (6 IO)	Typ 5 (8 IO)
1.	HDM kontakt	N/A	√	√
2.	USB-ström ut (5V---1A) anslutning/MUS/SERVICE-kontakt	√	√	√
3.	VGA IN-kontakt	√	√	√
4.	VIDEO-anslutning	√	√	√
5.	LJUD IN-anslutning	N/A	√	√
6.	LJUD UT-kontakt	N/A	√	√
7.	VGA OUT-kontakt	N/A	N/A	√
8.	Kensington™-låsport	√	√	√
9.	RS232-kontakt	N/A	N/A	√
10.	Strömkontakt	√	√	√

Observera: "√" innebär att alternativet stöds, "N/A" betyder att alternativet inte är tillgängligt.

Observera:

- *Fjärrmus kräver en särskild fjärrkontroll.*
- *I/Os beror på den projektor som du köpt, kontrollera den fysiska projekteten för referens.*

INTRODUKTION

Knappsats

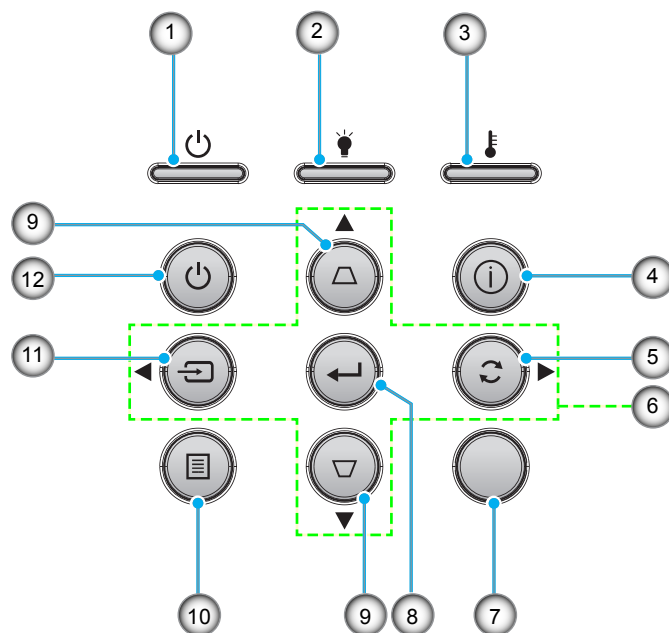

Nr.	Objekt	Nr.	Objekt
1.	På/Standby LED	7.	IR Receiver
2.	Lamplysdiod	8.	Enter
3.	Temperaturlysdiod	9.	Keystonekorrigering
4.	Information	10.	Meny
5.	Re-Sync	11.	Signallås
6.	Fyra riktningsvalknappar	12.	Ström

INTRODUKTION

Fjärrkontroll 1

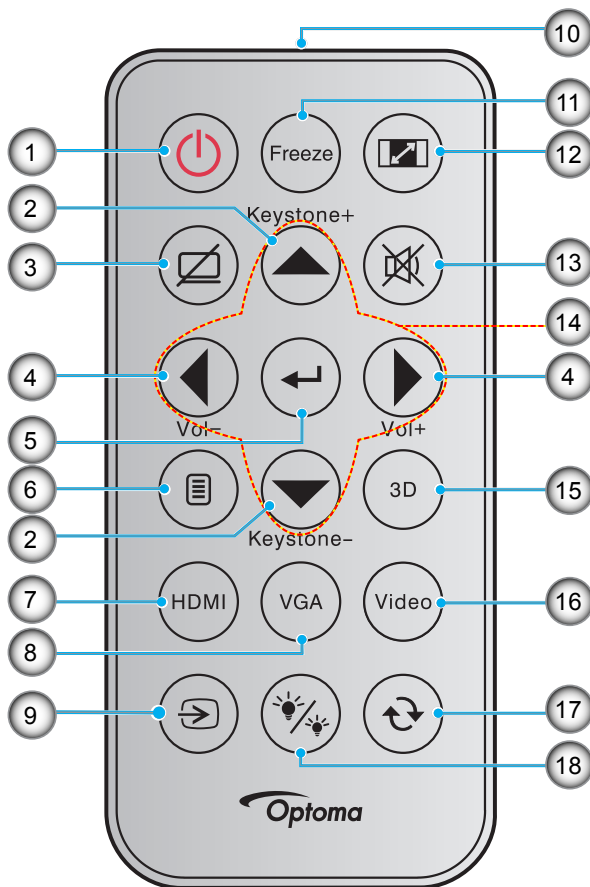

Nr.	Objekt	Nr.	Objekt
1.	Ström (På/Av)	10.	IR LED-indikator
2.	Keystone +/-	11.	Frys
3.	AV tyst	12.	Aspect Ratio
4.	Volym +/-	13.	Tyst
5.	Enter	14.	Fyra riktningssvalknappar
6.	Meny	15.	3D
7.	HDMI	16.	Video
8.	VGA	17.	Omsynkronisering
9.	Signallås	18.	Inställning ljusstyrka

Observera:

- Den faktiska fjärrkontrollen kan variera beroende på region.
- Vissa tangenter fyller ingen funktion på modeller som inte stöder dessa funktioner.
- Innan fjärrkontrollen används första gången, ta bort den genomskinliga isoleringstejpen. Se sidan 29 för batteriinstallation.

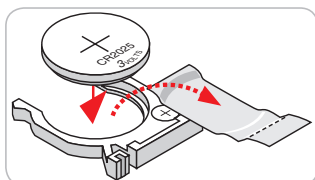

INTRODUKTION

Fjärrkontroll 2

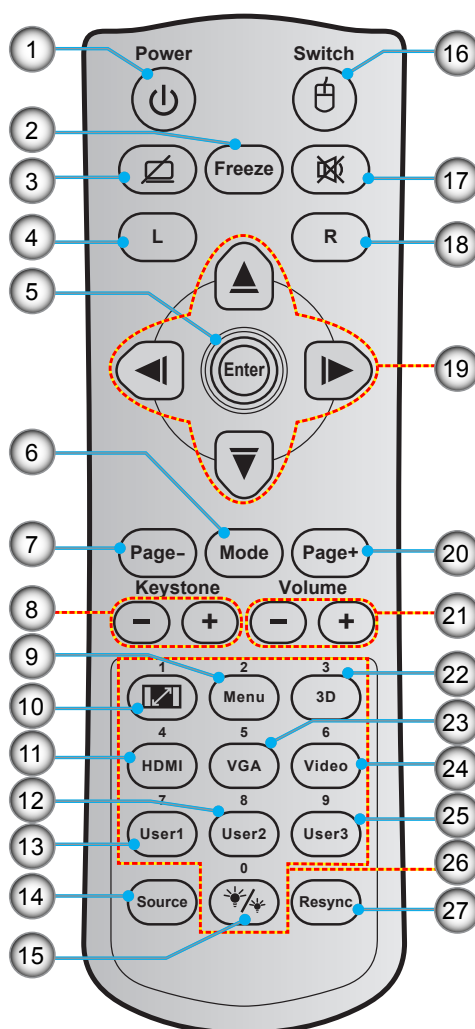

Nr.	Objekt	Nr.	Objekt
1.	Ström (På/Av)	15.	Inställning ljusstyrka
2.	Frys	16.	Mus av/på
3.	Släck skärm/ljud av	17.	Tyst
4.	Vänster musklick	18.	Höger musklick
5.	Enter	19.	Fyra riktningssvalknappar
6.	Läge	20.	Sida +
7.	Sida -	21.	Volym -/+
8.	Keystone -/+	22.	3D-meny på/av
9.	Meny	23.	VGA
10.	Aspect Ratio	24.	Video
11.	HDMI	25.	Egen3
12.	Egen2	26.	Numerisk knappsats (0-9)
13.	Egen1	27.	Omsynkronisering
14.	Signallås		

Observera:

- Den faktiska fjärrkontrollen kan variera beroende på region.
- Vissa tangenter fyller ingen funktion på modeller som inte stöder dessa funktioner.

INTRODUKTION

Fjärrkontroll 3

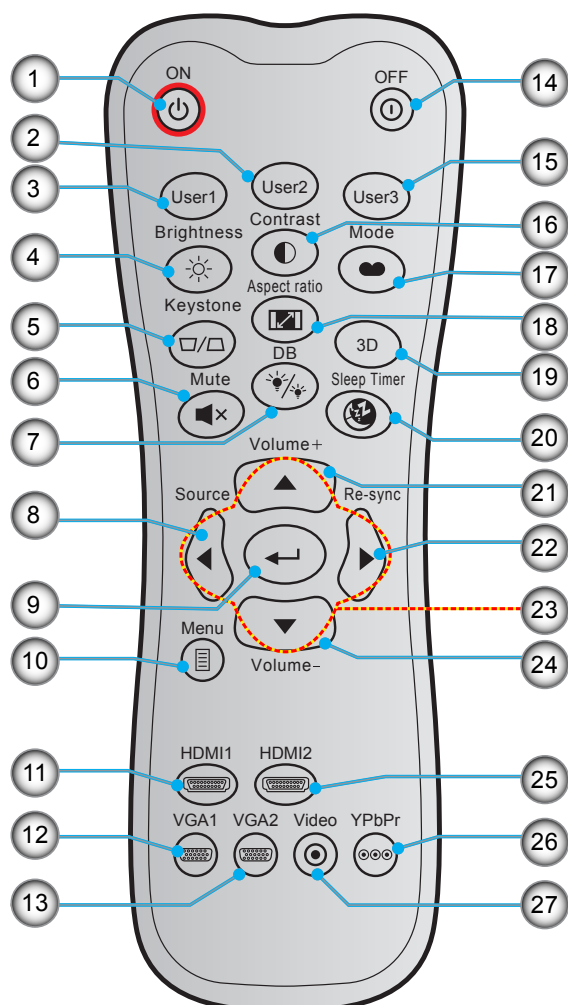

Nr.	Objekt	Nr.	Objekt
1.	Ström på	15.	Egen3
2.	Egen2	16.	Kontrast
3.	Egen1	17.	Bild läge
4.	Ljusstyrka	18.	Aspect Ratio
5.	Keystone	19.	3D-meny på/av
6.	Tyst	20.	Avstängningstimer
7.	DB (Dynamic Black)	21.	Volym +
8.	Signallås	22.	Re-Sync
9.	Enter	23.	Fyra riktningssvalknappar
10.	Meny	24.	Volym -
11.	HDMI1	25.	HDMI2
12.	VGA1 (stöds ej)	26.	YPbPr (stöds ej)
13.	VGA2 (stöds ej)	27.	Video (stöds ej)
14.	Power Off		

Observera:

- Den faktiska fjärrkontrollen kan variera beroende på region.
- Vissa tangenter fyller ingen funktion på modeller som inte stöder dessa funktioner.

INTRODUKTION

Fjärrkontroll 4

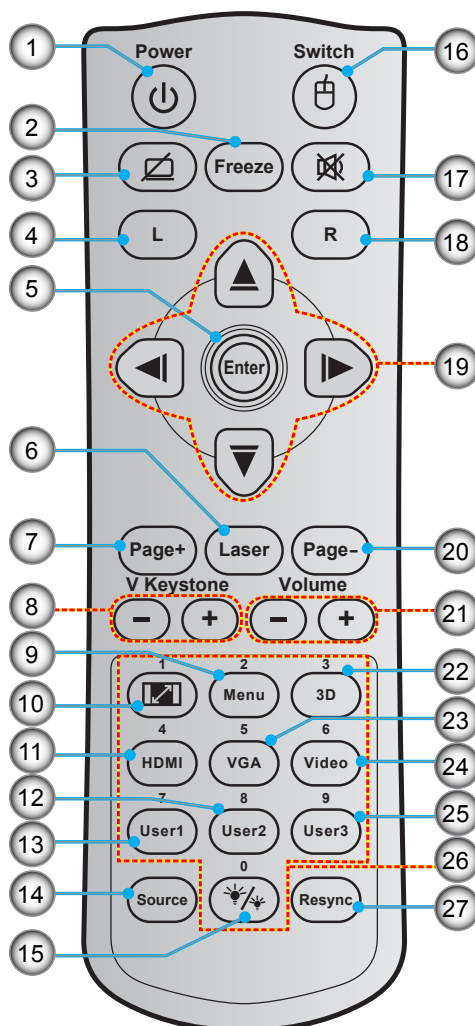

Nr.	Objekt	Nr.	Objekt
1.	Ström (På/Av)	15.	Inställning ljusstyrka
2.	Frys	16.	Mus av/på
3.	Släck skärm/ljud av	17.	Tyst
4.	Vänster musklick	18.	Höger musklick
5.	Enter	19.	Fyra riktningssvalknappar
6.	Laser	20.	Sida -
7.	Sida +	21.	Volym -/+
8.	V Keystone -/+	22.	3D-meny på/av
9.	Meny	23.	VGA
10.	Aspect Ratio	24.	Video
11.	HDMI	25.	Egen3
12.	Egen2	26.	Numerisk knappsats (0-9)
13.	Egen1	27.	Omsynkronisering
14.	Signallås		

Observera:

- Den faktiska fjärrkontrollen kan variera beroende på region.
- Vissa tangenter fyller ingen funktion på modeller som inte stöder dessa funktioner.

INSTALLATION OCH KONFIGURATION

Installera projektorn

Projektorn är konstruerad för att installeras i ett av fyra möjliga lägen.

Ditt rums utseende eller dina önskemål avgör vilken placering du väljer. Ta i beräkningen storleken och positionen på din skärm, placering av lämpligt vägguttag samt placering och avstånd mellan projektor och resten av utrustningen.

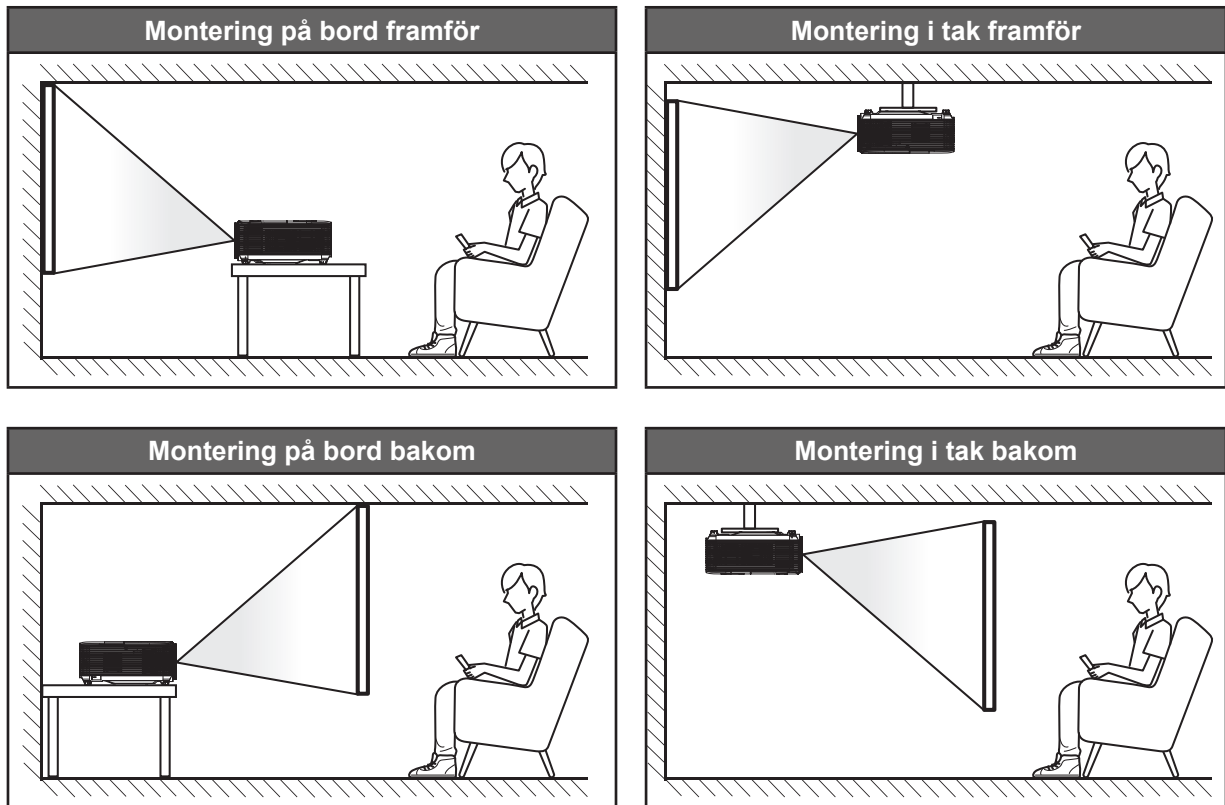

Projektorn skall placeras på en plan yta och 90 grader/vinkelrätt mot skärmen.

- För att fastställa projektorns placering för en angiven skärmstorlek, se avståndstabellen på sida 79-83.
- För att fastställa skärmstorlek för ett angivet avstånd, se avståndstabellen på sidorna 79-83.

Observera: Ju längre bort projektorn är från skärmen ju mer ökar den projicerade bildstorleken och vertikal förskjutning ökar också proportionellt.

VIKTIGT!

Använd inte projektorn i någon annan placering än bord eller innertak. Projektorn bör vara placerad horisontellt och inte luta framåt/bakåt eller åt vänster/höger. Någon annan orientering kommer att ogiltigförklara garantin och kan förkorta livslängden på projektorlampan eller själva projektorn. För råd gällande icke-standard installation, kontakta Optoma.

INSTALLATION OCH KONFIGURATION

Installationsmeddelande för projektor (WUXGA_1080P)

- Placera projektorn i ett horisontellt läge.

Lutningsvinkeln på projektorn får inte överstiga 15 grader, inte heller ska projektorn installeras på något annat sätt än på skrivbordet och via takmontering, annars kan lampans livslängd minska dramatiskt och kan leda till andra **oförutsedda skador**.

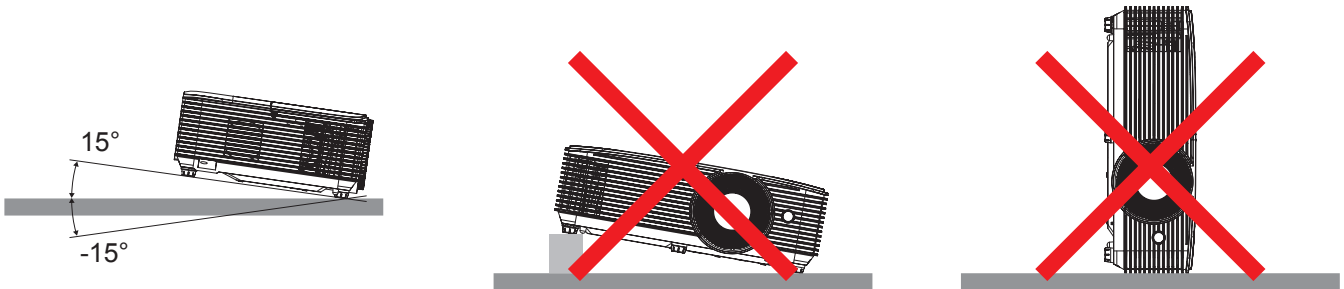

- Tillåt ett utrymme på minst 30 cm runt utloppsventilen.

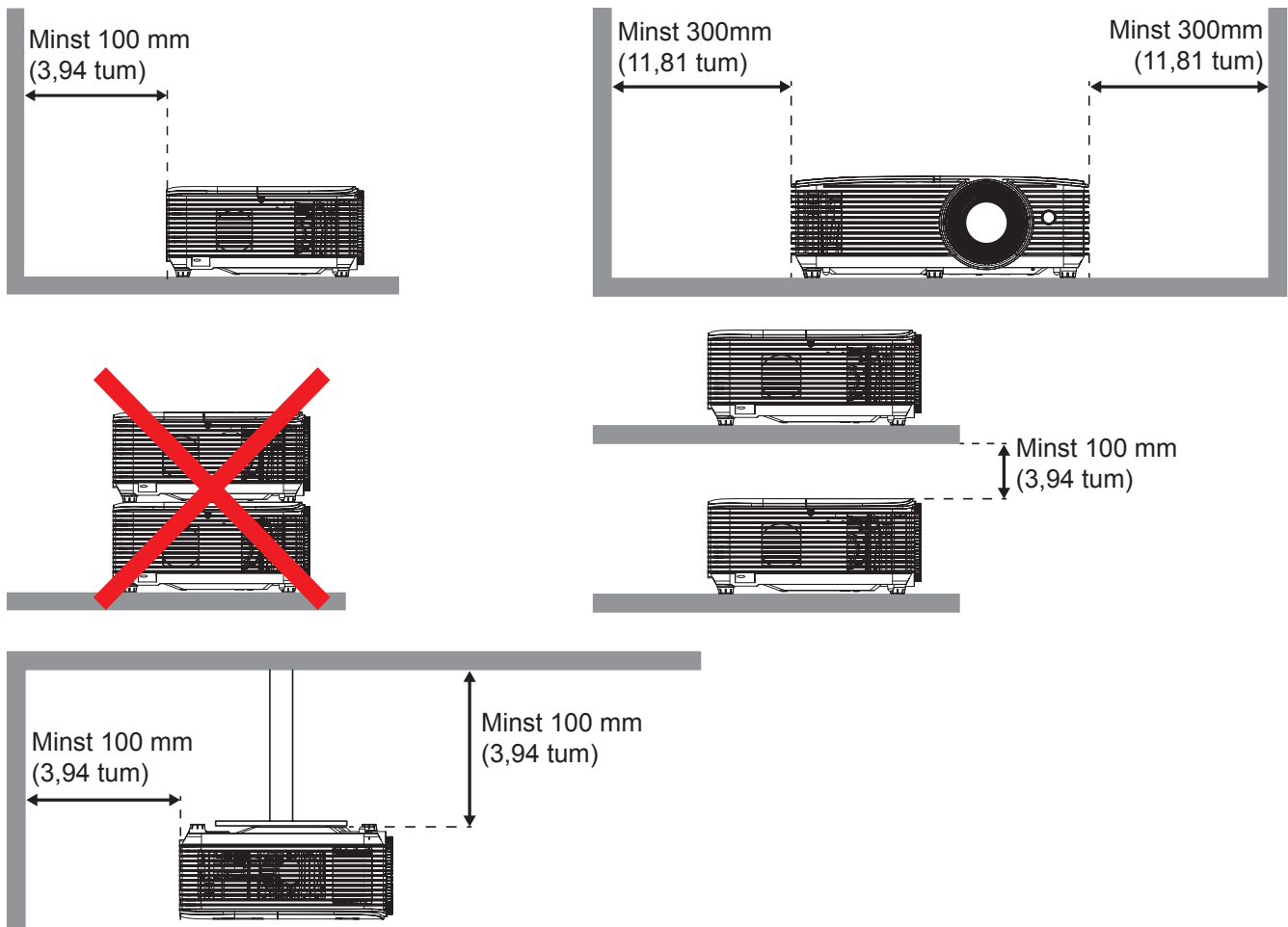

- Se till att inloppsventilerna inte återvinner het luft från utloppsventilen.
- När du använder projektorn i ett slutet utrymme måste du se till att lufttemperaturen i höljet inte överskrider drifttemperaturen medan projektorn är igång och att luftintaget och utloppsventilen inte hindras.
- Alla höljen måste genomgå en certifierad termisk utvärdering för att säkerställa att projektorn inte återvinner utluft eftersom detta kan leda till att enheten stängs av även om temperaturen i höljet ligger inom godkänt intervall för drifttemperatur.

INSTALLATION OCH KONFIGURATION

Installationsmeddelande för projektor (SVGA_XGA_WXGA)

- Placera projektorn i ett horisontellt läge.

Lutningsvinkeln på projektorn får inte överstiga 15 grader, inte heller ska projektorn installeras på något annat sätt än på skrivbordet och via takmontering, annars kan lampans livslängd minska dramatiskt och kan leda till andra **oförutsedda skador**.

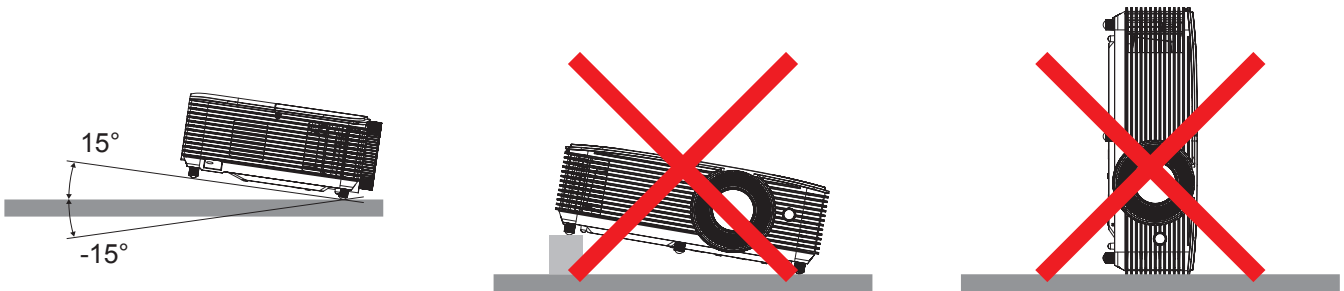

- Tillåt ett utrymme på minst 30 cm runt utloppsventilen.

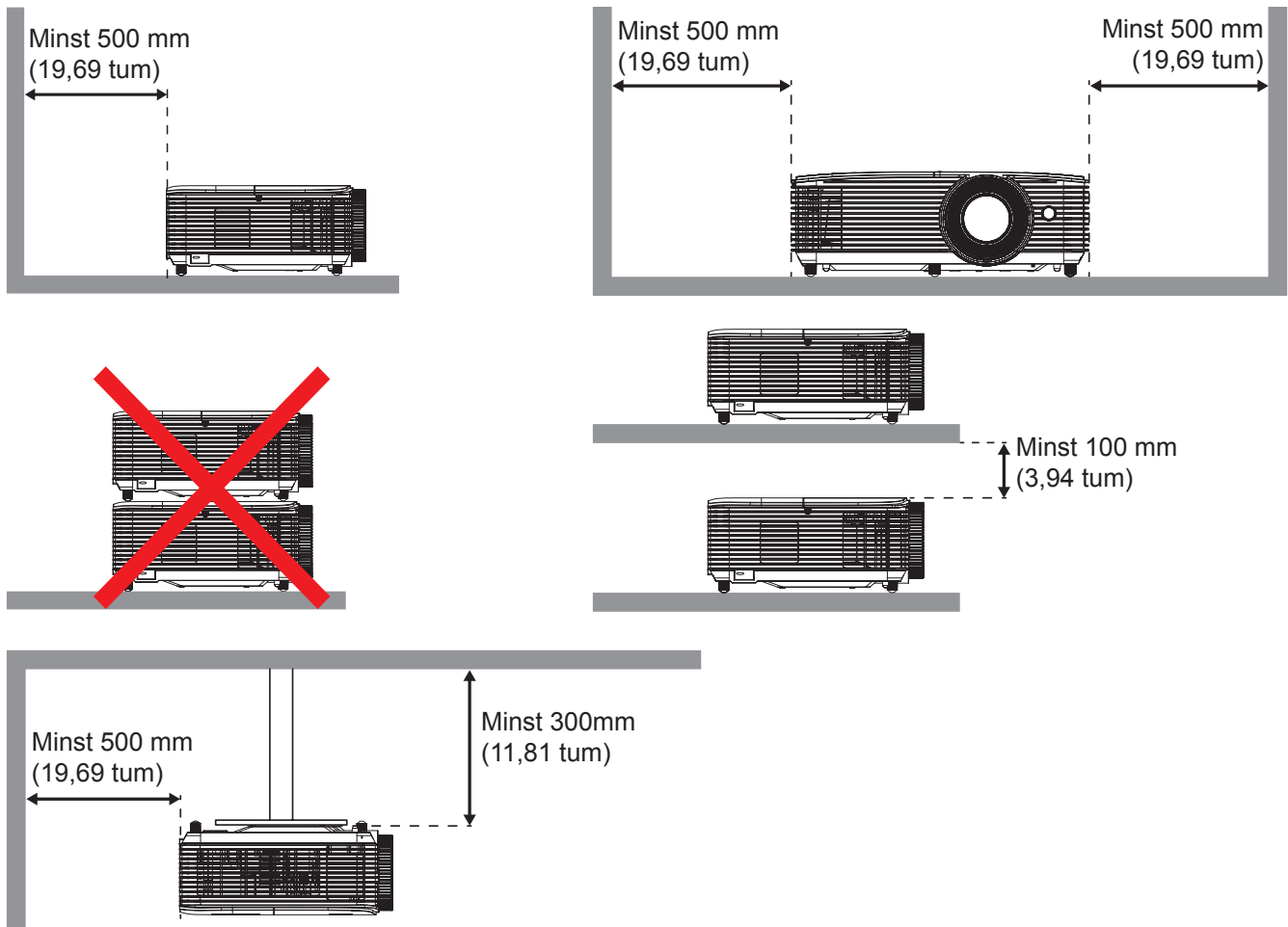

- Se till att inloppsventilerna inte återvinner het luft från utloppsventilen.
- När du använder projektorn i ett slutet utrymme måste du se till att lufttemperaturen i höljet inte överskrider driftstemperaturen medan projektorn är igång och att luftintaget och utloppsventilen inte hindras.
- Alla höljen måste genomgå en certifierad termisk utvärdering för att säkerställa att projektorn inte återvinner utluft eftersom detta kan leda till att enheten stängs av även om temperaturen i höljet ligger inom godkänt intervall för driftstemperatur.

INSTALLATION OCH KONFIGURATION

WUXGA_1080P (Typ 1 (8 IO))

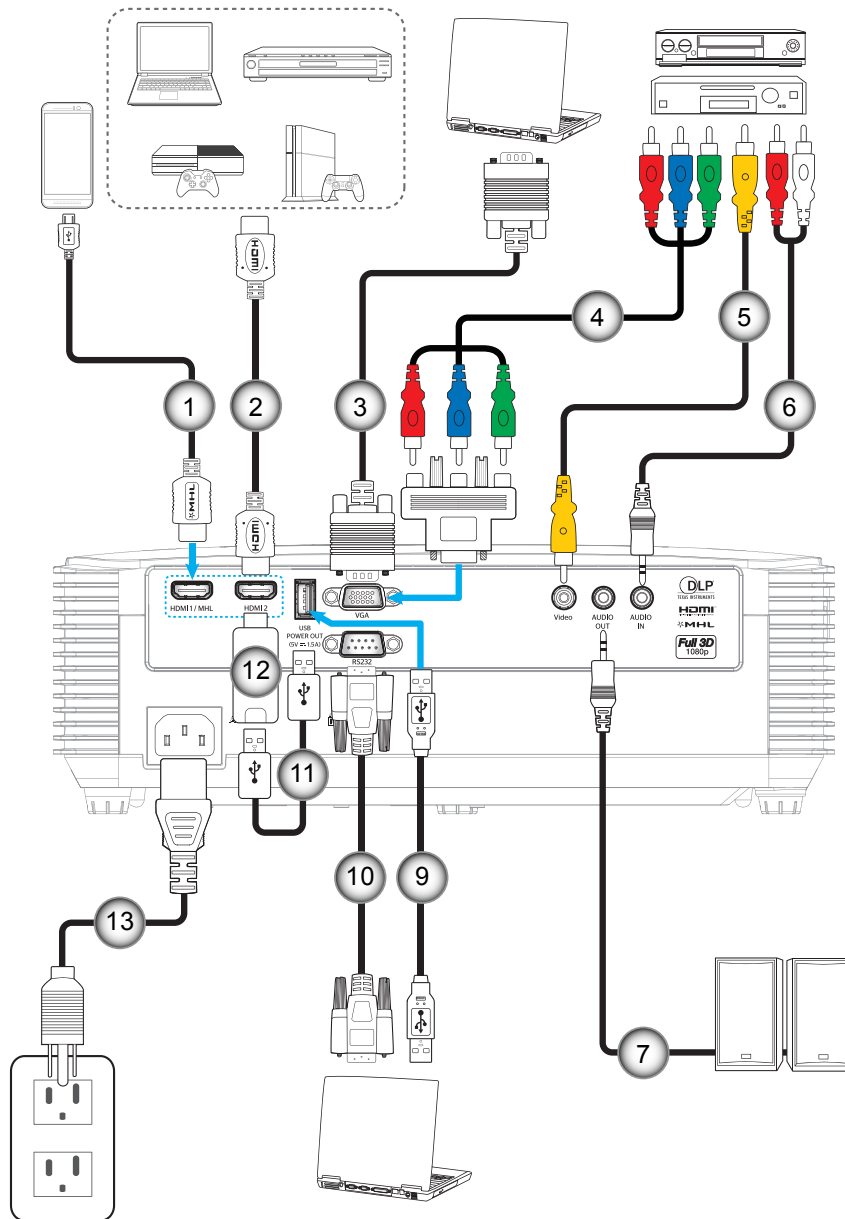

INSTALLATION OCH KONFIGURATION

WUXGA_1080P (Typ 2 (9 IO))

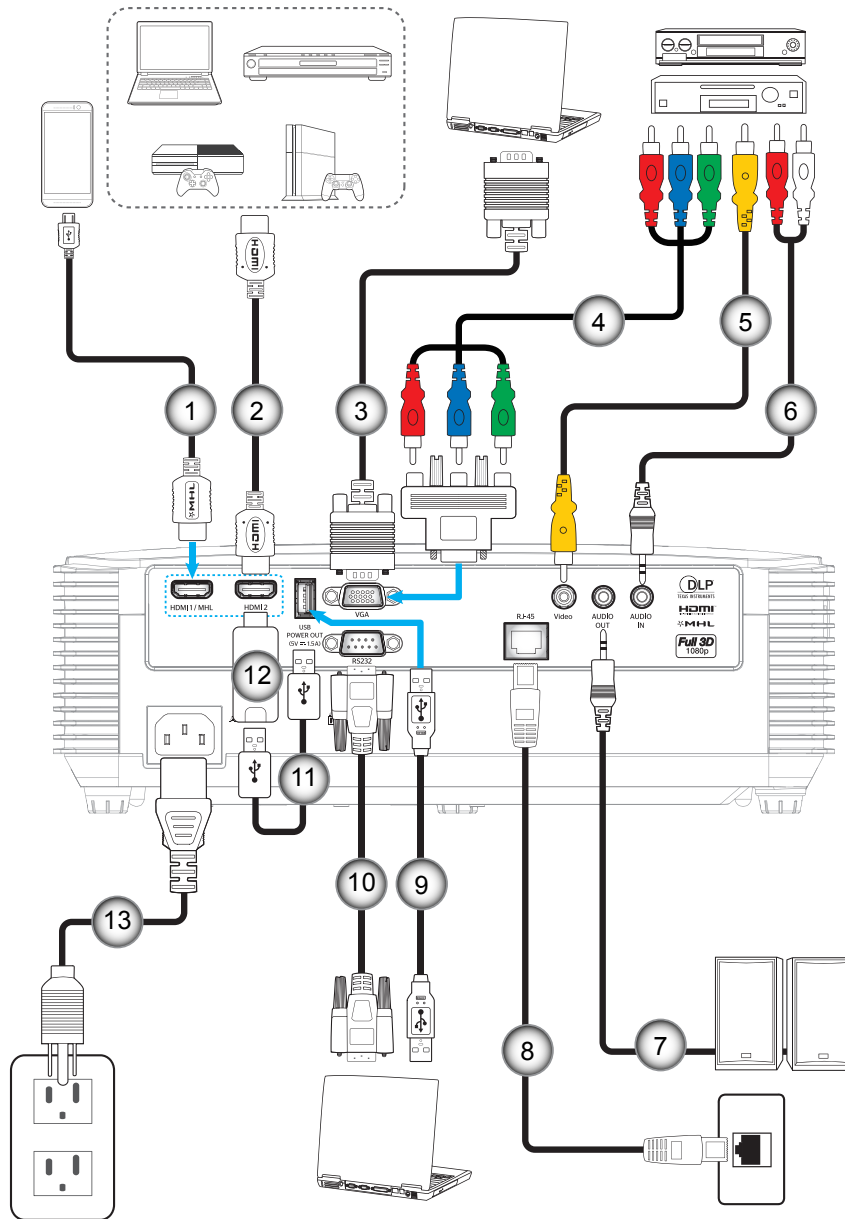

INSTALLATION OCH KONFIGURATION

Nr.	Objekt	Typ 1 (8 IO)	Typ 2 (9 IO)
1.	MHL-kabel	✓	✓
2.	HDMI-kabel	✓	✓
3.	VGA in-kabel	✓	✓
4.	RCA komponentkabel	✓	✓
5.	Videokabel	✓	✓
6.	Ljud in-kabel	✓	✓
7.	Ljudutgångskabel	✓	✓
8.	RJ-45-kabel	N/A	✓
9.	USB-kabel (muskontroll)	✓	✓
10.	RS232 kabel	✓	✓
11.	USB-strömkabel	✓	✓
12.	HDMI-sticka	✓	✓
13.	Strömsladd	✓	✓

Observera: "✓" innebär att alternativet stöds, "N/A" betyder att alternativet inte är tillgängligt.

INSTALLATION OCH KONFIGURATION

SVGA_XGA_WXGA (Typ 3 (3 IO))

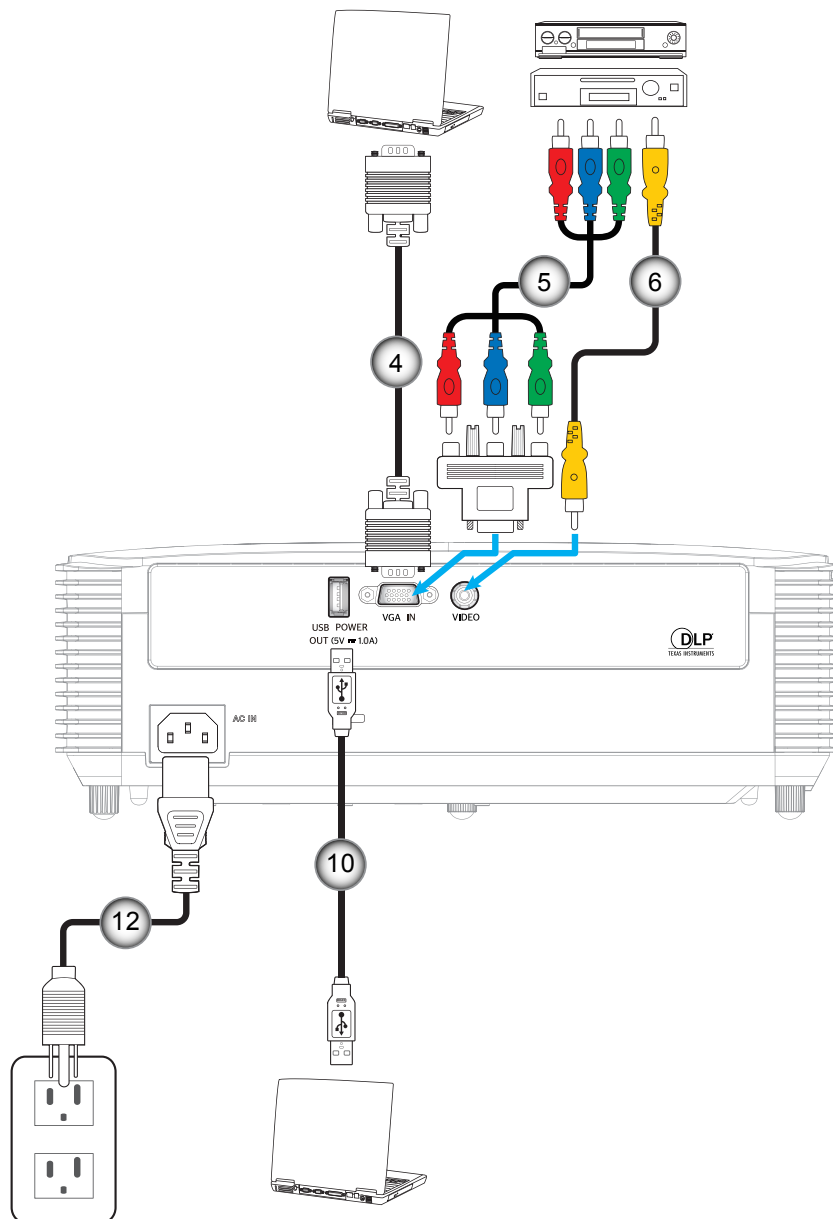

INSTALLATION OCH KONFIGURATION

SVGA_XGA_WXGA (Typ 4 (6 IO))

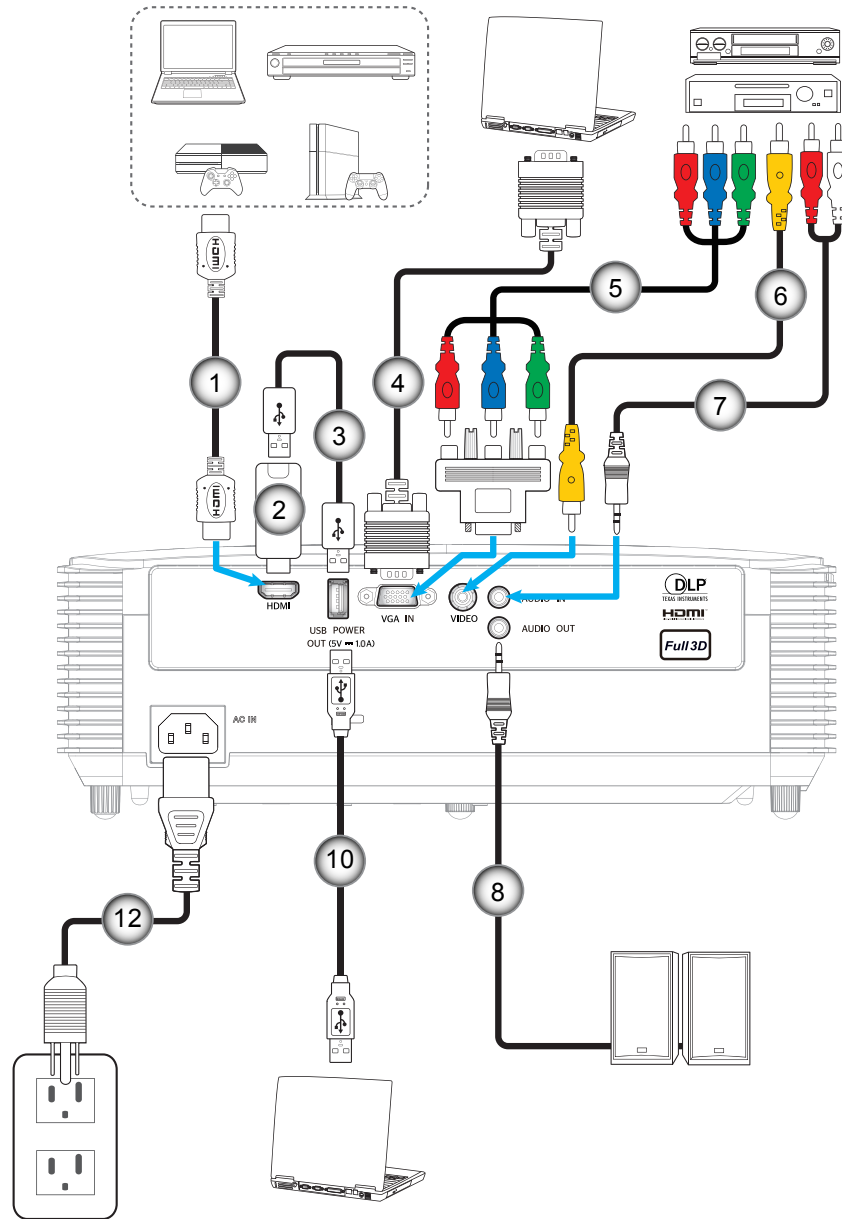

INSTALLATION OCH KONFIGURATION

SVGA_XGA_WXGA (Typ 5 (8 IO))

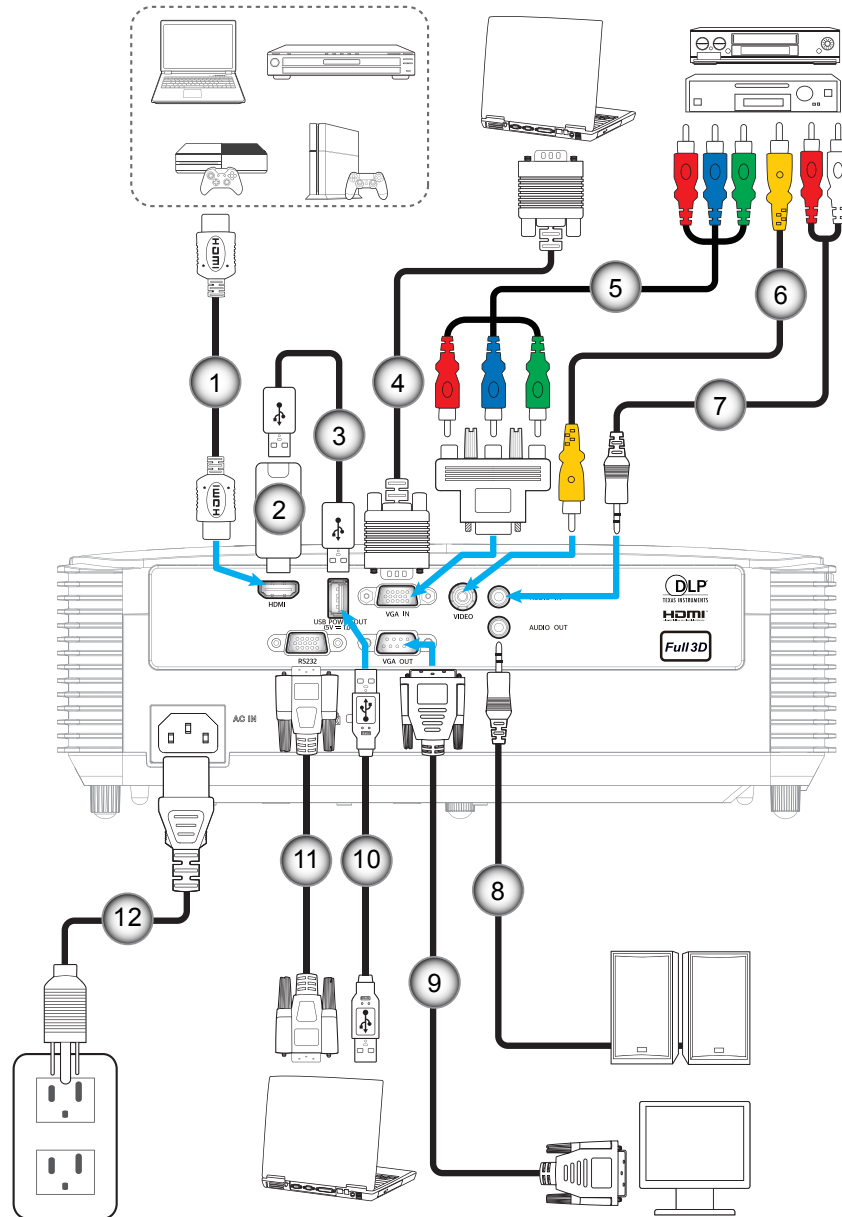

INSTALLATION OCH KONFIGURATION

Nr.	Objekt	Typ 3 (3 IO)	Typ 4 (6 IO)	Typ 5 (8 IO)
1.	HDMI-kabel	N/A	✓	✓
2.	HDMI-sticka	N/A	✓	✓
3.	USB-strömkabel	N/A	✓	✓
4.	VGA in-kabel	✓	✓	✓
5.	RCA komponentkabel	✓	✓	✓
6.	Videokabel	✓	✓	✓
7.	Ljud in-kabel	N/A	✓	✓
8.	Ljudutgångskabel	N/A	✓	✓
9.	VGA out-kabel	N/A	N/A	✓
10.	USB-kabel (muskontroll)	✓	✓	✓
11.	RS232 kabel	N/A	N/A	✓
12.	Strömsladd	✓	✓	✓

Observera: "✓" innebär att alternativet stöds, "N/A" betyder att alternativet inte är tillgängligt.

INSTALLATION OCH KONFIGURATION

Justera den projicerade bilden

Bildhöjd

Projektorn är utrustad med hissbara fötter för justering av bildhöjden.

1. Leta reda på de justerbara fötterna som du vill ändra på undersidan av projektorn.
2. Vrid den justerbara foten medurs/moturs för att sänka eller höja projektorn.

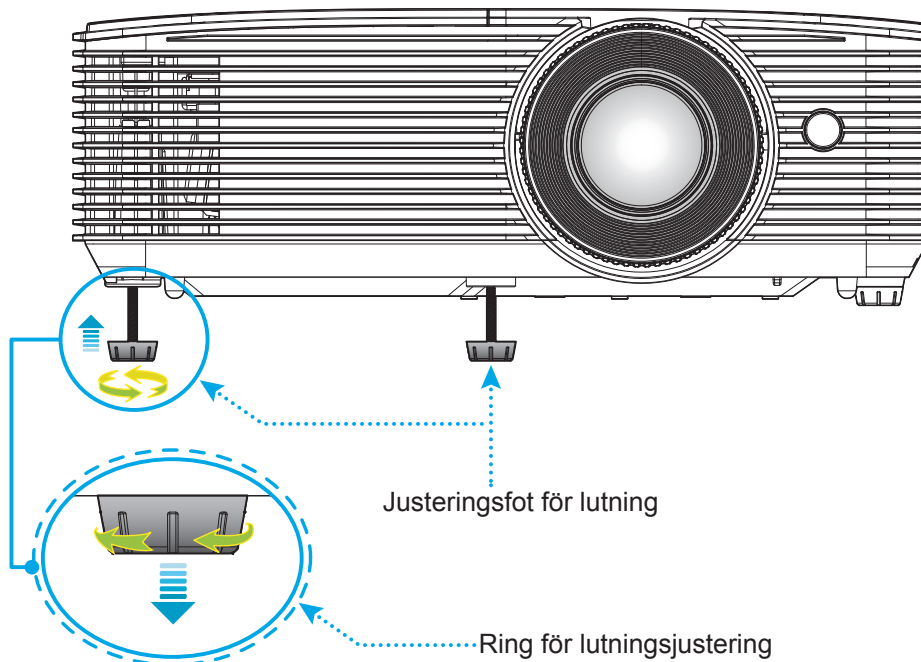

Zoom och fokus

- Justera bildstorleken genom att vrida zoomreglaget medurs eller moturs för att öka eller minska den projicerade bildens storlek.
- Justera fokus genom att vrida fokusringen medurs eller moturs tills bilden är skarp och tydlig.

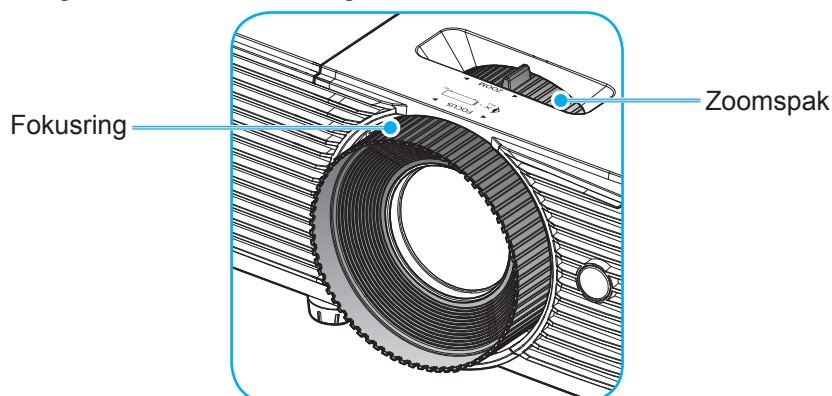

Observera: Projektorn fokuserar på ett avstånd från 1 m till 10 m (WUXGA- och 1080P-modeller) eller 1 m till 12 m (SVGA-, XGA- och WXGA-modeller).

INSTALLATION OCH KONFIGURATION

Installation / byte av batterier

1. Tryck och skjut bort batteriluckan.
2. Sätt in det nya batteriet i batterifacket. Ta ut det gamla batteriet och sätt in ett nytt (CR2025). Säkerställ att sidan med ett "+" är vänd uppåt.
3. Sätt tillbaka batteriluckan.

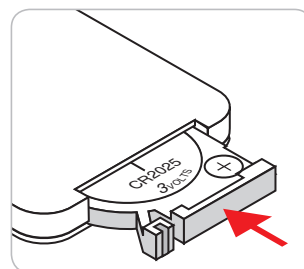
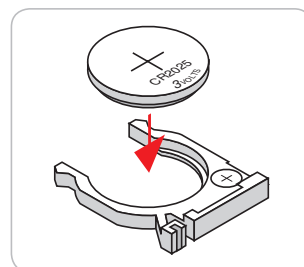
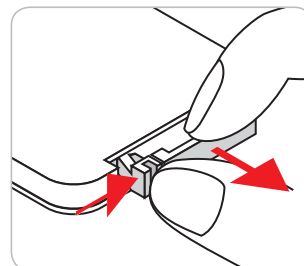

WARNING: Observera följande försiktighetsåtgärder för att garantera säker användning:

- Använd ett batteri av typen CR2025.
- Undvik kontakt med vatten eller andra vätskor.
- Utsätt inte fjärrkontrollen för fukt eller värme.
- Tappa inte fjärrkontrollen.
- Om batteriet har läckt i fjärrkontrollen, torka försiktigt rent och montera ett nytt batteri.
- Risk för explosion om batteriet byts ut mot en felaktig typ.
- Kassera förbrukade batterier enligt bruksanvisningen.

INSTALLATION OCH KONFIGURATION

Effektiv räckvidd

Den infraröda (IR) fjärrkontrollsensorn är placerad på projektorns ovansida. Se till att hålla fjärrkontrollen med en vinkel på 30 grader vinkelrätt mot projektorns övre infraröda fjärrkontrollsensor för att den ska fungera korrekt. Avståndet mellan fjärrkontrollen och sensorn bör inte överstiga 6 meter.

Observera: När fjärrkontrollen riktas direkt (0 graders vinkel) mot IR-sensorn bör avståndet mellan fjärrkontrollen och sensorn inte överstiga 8 meter.

- Kontrollera att det inte finns några hinder mellan fjärrkontrollen och IR-sensorn på projektorn som kan blockera den infraröda strålen.
- Kontrollera att IR-sändaren på fjärrkontrollen inte är utsatt för direkt sol- eller lysrörsljus.
- Håll fjärrkontrollen minst 2 meter bort från lysrör, annars kan fjärrkontrollen sluta fungera.
- Om fjärrkontrollen är nära Inverter-Type-lysrör, kan den ibland fungera sämre.
- Om fjärrkontrollen och projektorn befinner sig på mycket kort avstånd från varandra, kan fjärrkontrollen fungera sämre.
- När du riktar mot skärmen är det effektiva avståndet mindre än 6 meter från fjärrkontrollen till skärmen och återspeglar IR-strålar tillbaka till projektorn. Den effektiva räckvidden kan dock variera beroende på skärm.

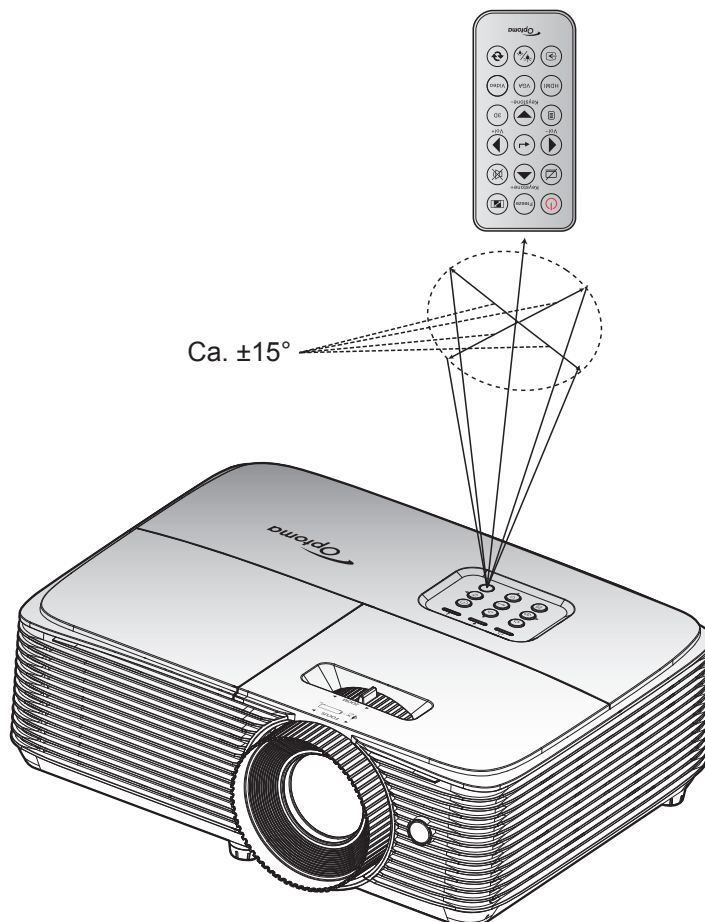

ANVÄNDA PROJEKTORN

Slå på/stänga av projektorn

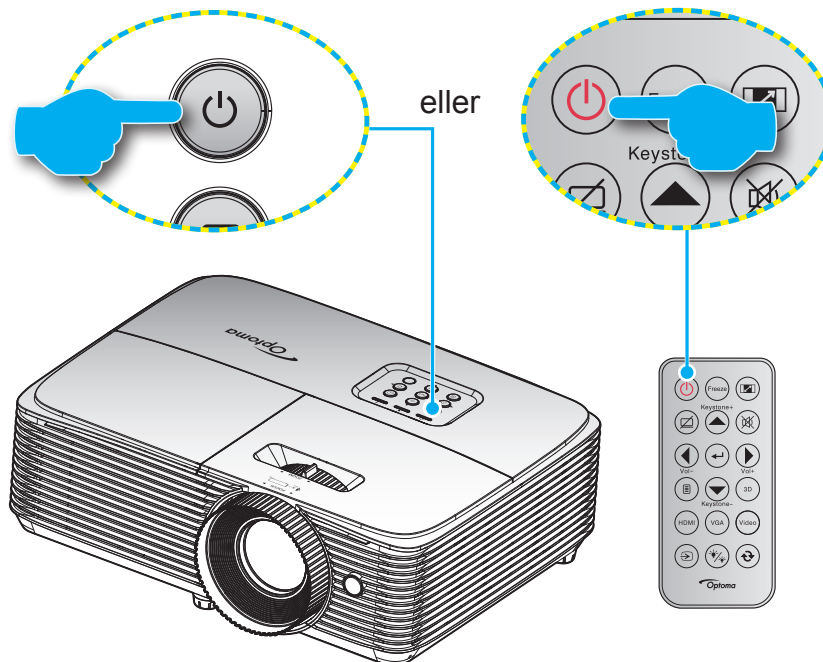

Slå på

1. Anslut nätkabeln och signal/källa-kabeln ordentligt. Vid anslutning lyser På/Standby LED-indikatorn röd.
2. Slå på projektorn genom att trycka på "⏻" antingen på projektorns knappsats eller fjärrkontrollen.
3. En startskärm visas i cirka 10 sekunder och På/Standby-lampan kommer att blinka grönt eller blått.

Observera: Första gången projektorn slås på ombeds du att välja språk, projektläge och andra inställningar.

Stänga av

1. Slå av projektorn genom att trycka på "⏻" antingen på projektorns knappsats eller fjärrkontrollen
2. Följande meddelande visas:

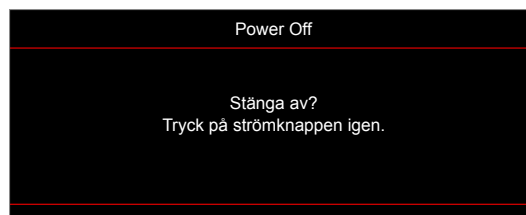

3. Tryck på knappen "⏻" igen för att bekräfta, för att inte meddelandet ska försvinna efter 15 sekunder. När du trycker på knappen "⏻" en andra gång kommer projektorn att stängas av.
4. Kylfläktarna fortsätter drivas i ungefär 10 sekunder för kylningscykeln och På/Standby-lampan kommer att blinka grönt eller blått. När På/Standby LED-indikatorn lyser rött har projektorn gått in i standbyläget. Om du vill slå på projektorn igen måste du vänta tills kylcykeln är klar och projektorn har försatts i standbyläge. När projektorn är i standbyläge, tryck på "⏻"-knappen igen för att slå på projektorn.
5. Dra ut nätkabeln från eluttaget och projektorn.

Observera: Det rekommenderas inte att projektorn slås på omedelbart efter avstängning.

ANVÄNDA PROJEKTORN

Välja en ingångskälla



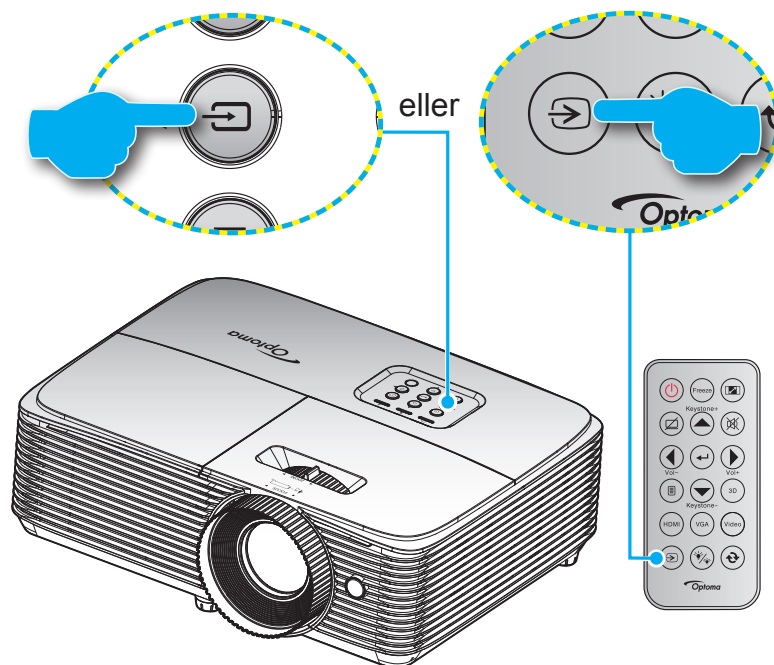











Slå på den anslutna källan som du vill ska visas på skärmen, t.ex. dator, bärbar dator, videospelare etc. Projektorn upptäcker automatiskt källan. Om flera källor är anslutna, tryck på signallås-knappen på projektorns knappsats eller fjärrkontrollen för att välja önskad ingång.



ANVÄNDA PROJEKTORN

Menynavigering och funktioner

Projektorn har flerspråkig skärmmeny som gör det möjligt för dig att göra bildjusteringar och ändra ett stort antal inställningar. Projektorn känner automatiskt av källan.

1. Öppna OSD-menyen genom att trycka in  på fjärrkontrollen eller projektorns tangentbord.
2. När skärmmenyen visas, använd   -knapparna för att välja önskat objekt i huvudmenyn. När du utför ett val på en särskild sida, tryck på  eller  för att öppna undermenyn.
3. Använd   -knapparna för att välja önskat objekt i undermenyn och tryck sedan på  eller  -knappen för att visa fler inställningar. Justera inställningarna med hjälp av   -knapparna.
4. Välj nästa objekt som ska justeras i undermenyn och justera enligt beskrivning ovan.
5. Tryck på  eller  för att bekräfta och skärmen återgår till huvudmenyn.
6. Avsluta genom att trycka på  eller  igen. Skärmmenyen kommer att stängas och projektorn sparar automatiskt de nya inställningarna.

WUXGA- och 1080P-modeller

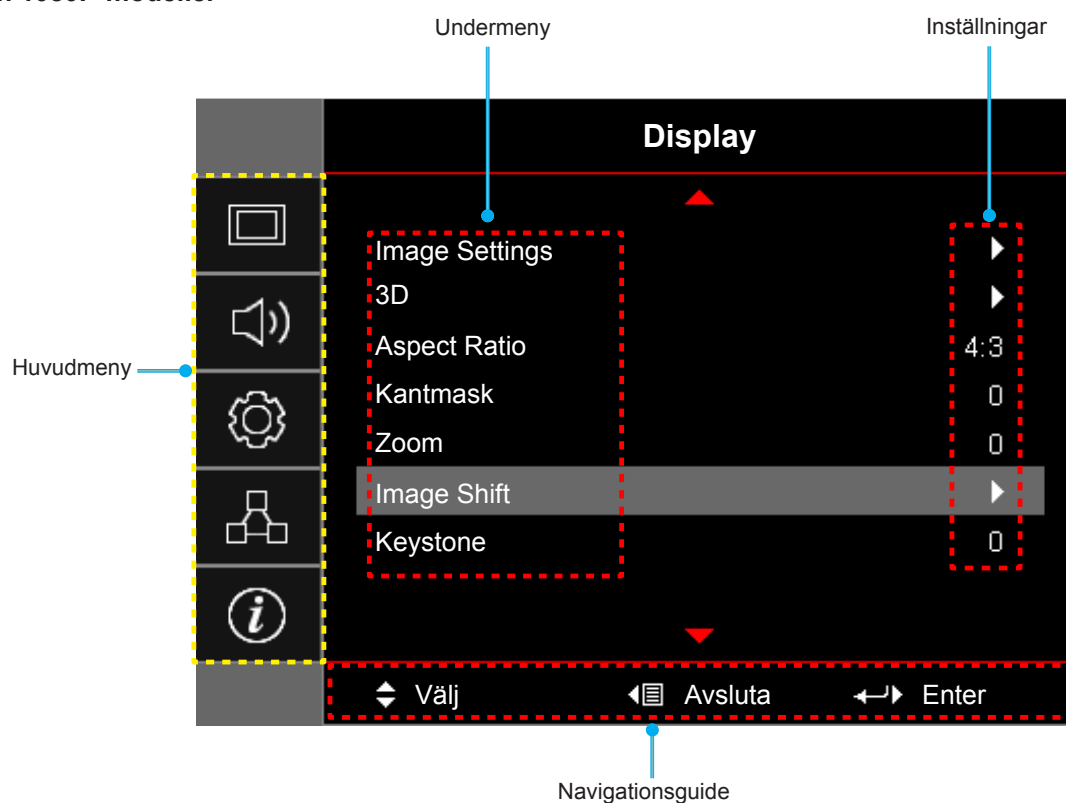

ANVÄNDA PROJEKTORN

SVGA-, XGA- och WXGA-modeller

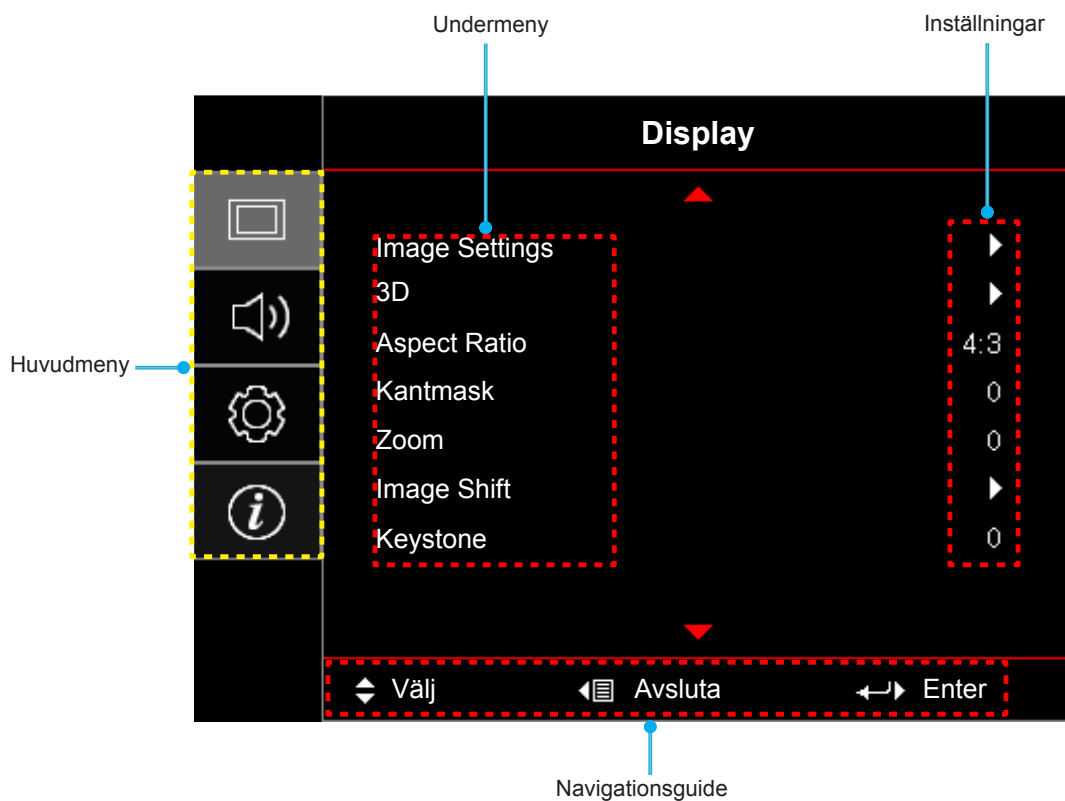

ANVÄNDA PROJEKTORN







Skärmmenyträd (WUXGA- och 1080P-modeller)

Huvudmeny	Undermeny	Undermeny 2	Undermeny 3	Undermeny 4	Värden		
Display	Image Settings	Bild läge	[Data]		Presentation		
					Ljusstark		
					Bio		
					Spel		
					sRGB		
					DICOM SIM.		
					Egen		
					3D		
		Väggfärg				Av [Standard]	
						Svarttavla	
						Ljusbil	
						Ljusgrön	
						Ljusblå	
						Rosa	
						Grå	
		Ljusstyrka				-50~50	
		Kontrast				-50~50	
		Skärpa				1~15	
		Färg				-50~50	
		Färgton				-50~50	
		Gamma		Film			
				Video			
				Grafik			
				Standard (2.2)			
				1.8			
				2.0			
				2.4			
		Färginställningar		BrilliantColor™			1~10
				Färgtemperatur	[Dataläge]		Varm
							Medel
							Kall
				Color Matching	Färg		R [standard]
			G				
			B				
			C				
			Y				
			M				
			W				
			Färgton			-50~50 [Standard: 0]	
		Färgmättnad	-50~50 [Standard: 0]				
		Ökning	-50~50 [Standard: 0]				

ANVÄNDA PROJEKTORN

Huvudmeny	Undermeny	Undermeny 2	Undermeny 3	Undermeny 4	Värden
Display	Image Settings	Färginställningar	Color Matching	Återställ	Avbryt [Standard]
				Avsluta	Ja
			RGB ökning/Bias	Ökning röd	-50~50
				ökning grön	-50~50
				ökning blå	-50~50
				Röd Bias	-50~50
				Grön Bias	-50~50
				Blå Bias	-50~50
				Återställ	Avbryt [Standard]
			Avsluta	Ja	
			Färgområde [E] HDMI-ingång]		Auto [Standard]
					RGB
					YUV
			Färgområde [HDMI-ingång]		Auto [Standard]
					RGB(0~255)
					RGB(16~235)
				YUV	
			Vitnivå	0 ~ 31 (beror på signalen)	
		Svartnivå	-5 ~ 5 (beror på signalen)		
		IRE		0	
				7.5	
		Signal	Automatic	Av	
				På[Standard]	
			Frekvens	-10 ~ 10 (beror på signalen) [Standard: 0]	
			Fas	0 ~ 31 (beror på signalen) [Standard: 0]	
			H. Position	-5~5 (beror på signalen) [Standard: 0]	
			V.Position	-5~5 (beror på signalen) [Standard: 0]	
		Avsluta			
		Inställning ljusstyrka	[Lampbaserad - Data]	Ljusstark	
				Eco.	
				Dynamic	
				Eco+	
Återställ					

ANVÄNDA PROJEKTORN

Huvudmeny	Undermeny	Undermeny 2	Undermeny 3	Undermeny 4	Värden	
Display	3D	3D-läge			Av	
					DLP-länk [Standard]	
					IR	
		3D->2D			3D [Standard]	
					L	
					R	
		3D-Format			Auto [Standard]	
					SBS	
					Top and Bottom	
					Frame Sequential	
	3D Synk. Invert			På		
				Av [Standard]		
	Aspect Ratio				4:3	
					16:9	
					16:10 [WUXGA-modeller]	
					LBX	
					Ursprunglig	
				Auto		
Kantmask				0~10 [Standard: 0]		
Zoom				-5~25 [Standard: 0]		
Image Shift	 H				-50~50 [Standard: 0]	
	 V				-50~50 [Standard: 0]	
Keystone					-40~40	
Ljud	Tyst				Av [Standard]	
					På	
Volym					0-10 [Standard: 5]	
Inställning	Projektion				Front  [Standard]	
					Rear 	
					Tak-övre 	
					Bak-övre 	
	Skärmen-typ	[WUXGA-modeller]				16:9
						16:10 [Standard]
	Lampinställning	lappåminnelse				Av
						På [Standard]
Lampäterställning					Avbryt [Standard]	
					Ja	

ANVÄNDA PROJEKTORN

Huvudmeny	Undermeny	Undermeny 2	Undermeny 3	Undermeny 4	Värden		
Inställning	Filter Settings	Optional Filter Installed			Ja		
					Nej		
		Filter Usage Hours			(Skrivskyddad)		
		Filter Reminder				Av	
						300hr	
						500hr [Standard]	
						800hr	
	Filter Reset				1000hr		
					Avbryt [Standard]		
	Power Settings	Direktpåslag				Ja	
						Av [Standard]	
		Signal ström på					På
							Av [Standard]
		Auto. Avstängning (min)				På	
		Avstängningstimer (min)	Avstängningstimer (min)				0~180 (5-minuterssteg) [Standard: 20]
			Alltid på				0 ~ 990 (30 min steg) [Standard: 0]
		Quick Resume					Nej [Standard]
							Ja
		Strömläge (Standby)					Av [Standard]
						På	
	USB Power					Aktiv	
						Eco. [Standard]	
	Säkerhet	Säkerhet				Av	
						På	
		säkerhetstimer		Månad			
				Dag			
			Timmar				
	Ändra lösenord						
	HDMI Link Settings	HDMI Link				Av	
						På	
		Inklusive TV					Nej
							Ja
		Power On Link					Mutual
						PJ --> Enhet	
Power Off Link					Enhet --> PJ		
					Av		
					På		





ANVÄNDA PROJEKTORN

Huvudmeny	Undermeny	Undermeny 2	Undermeny 3	Undermeny 4	Värden		
Inställning	Testmönster				Grönt rutnät		
					Magenta rutnät		
					Vitt rutnät		
					Vit		
					Av		
	Fjärrkontroll- inställning [beroende på fjärrkontroll]	IR funktion				På	
						Av	
		Egen1					HDMI 2
							Testmönster
							LAN(endast Typ 2 (9 IO))
							Ljusstyrka
							Kontrast
							Avstängningstimer [Standard]
							Color Matching
							Färgtemperatur
							Gamma
							Projektion
							Lampinställning
							Zoom
							Frys
							MHL
				Egen2			
							Testmönster
							LAN (endast Typ 2 (9 IO))
							Ljusstyrka
							Kontrast
							Avstängningstimer
							Color Matching [Standard]
							Färgtemperatur
							Gamma
						Projektion	
						Lampinställning	
			Zoom				
			Frys				
			MHL				

ANVÄNDA PROJEKTORN

Huvudmeny	Undermeny	Undermeny 2	Undermeny 3	Undermeny 4	Värden	
Inställning	Fjärrkontroll- inställning [beroende på fjärrkontroll]	Egen3			HDMI 2	
					Testmönster	
					LAN (endast Typ 2 (9 IO))	
					Ljusstyrka	
					Kontrast	
					Avstängningstimer	
					Color Matching	
					Färgtemperatur [Standard]	
					Gamma	
					Projektion	
					Lampinställning	
					Zoom	
					Frys	
					MHL	
		Projektor ID				0~99
		Options	Språk			English [Standard]
						Deutsch
						Français
						Italiano
						Español
						Português
						Polski
						Nederlands
						Svenska
						Norsk/Dansk
						Suomi
						ελληνικά
						繁體中文
						简体中文
						日本語
						한국어
						Русский
						Magyar
					Čeština	
			عربي			
			ไทย			
			Türkçe			
			فارسی			
			Tiếng Việt			
			Bahasa Indonesia			
			Română			
			Slovenčina			

ANVÄNDA PROJEKTORN

Huvudmeny	Undermeny	Undermeny 2	Undermeny 3	Undermeny 4	Värden	
Inställning	Options	Dold text			CC1	
					CC2	
					Av [Standard]	
		Menu Settings	Menyplacering			Överst till vänster 
						Överst till höger 
						Center  [Standard]
						Nederst till vänster 
						Nederst till höger 
		Menu Timer			Av	
					5 sek.	
					10 sek. [Standard]	
		Automatisk källa			Av [Standard]	
					På	
		Ingångskälla			HDMI1/MHL	
					HDMI2	
					VGA	
					Video	
		Input Name	HDMI1/MHL		Standard [Standard]	
					Custom	
			HDMI2		Standard [Standard]	
					Custom	
			VGA		Standard [Standard]	
					Custom	
		Video		Standard [Standard]		
				Custom		
		Förstärkt kylning			Av [Standard]	
					På	
		Display Mode Lock			Av [Standard]	
					På	
		Lås knappsats			Av [Standard]	
					På	
Dölj information			Av [Standard]			
			På			
Logotyp			Standard [Standard]			
			Neutral			

ANVÄNDA PROJEKTORN

Huvudmeny	Undermeny	Undermeny 2	Undermeny 3	Undermeny 4	Värden
Inställning	Options	Bakgrundsfärg			Ingen [Standard:för Video/Pro-AV]
					Blå[Standard, för datamodell]
					Röd
					Grön
					Grå
	Återställ	Reset OSD			Avbryt [Standard]
					Ja
		Reset to Default			Avbryt [Standard]
				Ja	
Nätverk (Typ 2) (endast 9 IO)	LAN	Nätverksstatus			(skrivskyddad)
		MAC-adress			(skrivskyddad)
		DHCP			Av[Standard]
					På
		IP-adress			192.168.0.100 [Standard]
		Subnetmask			255.255.255.0 [Standard]
		Nätbrygga			192.168.0.254 [Standard]
		DNS			192.168.0.51 [Standard]
	Återställ				
	Control	Crestron			Av
					På [Standard] Observera: Port 41794.
		Extron			Av
					På [Standard] Observera: Port 2023.
		PJ Link			Av
					På [Standard] Observera: Port 4352
		AMX Device Discovery			Av
					På [Standard] Observera: Port 9131
		Telnet			Av
					På [Standard] Observera: Port 23
		HTTP			Av
				På [Standard] Observera: Port 80	

ANVÄNDA PROJEKTORN

Huvudmeny	Undermeny	Undermeny 2	Undermeny 3	Undermeny 4	Värden	
Information	Regulatory					
	Serial Number					
	Signallås					
	Resolution				00x00	
	Refresh Rate				0,00Hz	
	Bild läge					
	Strömläge (Standby)					
	Lampans brinntid	Ljusstark				0 hr
		Eco.				0 hr
		Dynamic				0 hr
		Eco+				0 hr
		Totalt				
	Nätverksstatus					
	IP-adress					
	Projektor ID				00~99	
	Filter Usage Hours					
	Inställning ljusstyrka					
FW-version	System					
	LAN					
	MCU					

Observera:

- "Lampåterställning" i skärmmenyn kommer endast att nollställa lampans brinntid i både skärmmenyn och i serviceläget. Projektionstimmar i serviceläge återställs inte.
- Varje bildläge kan justeras och sparas.
- I 3D-timing-läge kommer zoom/kantmask att vara inaktiverat för att förhindra att bilden bryts.
- Tillgängliga menyalternativ varierar beroende på modelltyp.

ANVÄNDA PROJEKTORN







Skärmmenyträd (SVGA-, XGA- och WXGA-modeller)

Huvudmeny	Undermeny	Undermeny 2	Undermeny 3	Undermeny 4	Värden	
Display	Image Settings	Bild läge	[Data]		Presentation	
					Ljusstark	
					Bio	
					Spel	
					sRGB	
					DICOM SIM.	
					Egen	
					3D	
		Väggfärg			Av [Standard]	
					Svarttavla	
					Ljused	
					Ljusgrön	
					Ljusblå	
					Rosa	
					Grå	
		Ljusstyrka			-50~50	
		Kontrast			-50~50	
		Skärpa			1~15	
		Färg			-50~50	
		Färgton			-50~50	
		Gamma	Film			
			Video			
			Grafik			
			Standard (2.2)			
			1.8			
			2.0			
			2.4			
		Färginställningar	BrilliantColor™			1~10
				Färgtemperatur	[Dataläge]	Varm
						Medel
					Kall	
			Color Matching	Färg		R [standard]
						G
	B					
	C					
	Y					
	M					
	W					
Färgton					-50~50 [Standard: 0]	
Färgmättnad					-50~50 [Standard: 0]	
Ökning		-50~50 [Standard: 0]				

ANVÄNDA PROJEKTORN

Huvudmeny	Undermeny	Undermeny 2	Undermeny 3	Undermeny 4	Värden
Display	Image Settings	Färginställningar	Color Matching	Återställ	Avbryt [Standard]
					Ja
				Avsluta	
			RGB ökning/Bias	Ökning röd	-50~50
				ökning grön	-50~50
				ökning blå	-50~50
				Röd Bias	-50~50
				Grön Bias	-50~50
				Blå Bias	-50~50
				Återställ	Avbryt [Standard]
					Ja
			Avsluta		
			Färgområde [E] HDMI-ingång]		Auto [Standard]
					RGB
					YUV
			Färgområde [HDMI-ingång]		Auto [Standard]
					RGB(0~255)
					RGB(16~235)
					YUV
			Vitnivå	0 ~ 31 (beror på signalen)	
			Svartnivå	-5 ~ 5 (beror på signalen)	
		IRE		0	
				7.5	
		Signal	Automatic		Av
					På[Standard]
			Frekvens	-10 ~ 10 (beror på signalen) [Standard: 0]	
			Fas	0 ~ 31 (beror på signalen) [Standard: 0]	
			H. Position	-5~5 (beror på signalen) [Standard: 0]	
			V.Position	-5~5 (beror på signalen) [Standard: 0]	
			Avsluta		
		Inställning ljusstyrka		[Lampbaserad - Data]	Ljusstark
					Eco.
					Dynamic
					Eco+
		Återställ			

ANVÄNDA PROJEKTORN

Huvudmeny	Undermeny	Undermeny 2	Undermeny 3	Undermeny 4	Värden	
Display	3D	3D-läge			Av	
					DLP-länk [Standard]	
					IR	
		3D->2D			3D [Standard]	
					L	
					R	
		3D-Format			Auto [Standard]	
					SBS	
					Top and Bottom	
					Frame Sequential	
		3D Synk. Invert			På	
					Av[Standard]	
	Aspect Ratio				4:3	
					16:9	
					16:10 [WXGA-modellen]	
					LBX [förutom för SVGA- och XGA-modeller]	
					Ursprunglig	
					Auto	
	Kantmask				0~10 [Standard: 0]	
	Zoom				-5~25 [Standard: 0]	
Image Shift	 H				-50~50 [Standard: 0]	
	 V				-50~50 [Standard: 0]	
Keystone					-40~40 [Standard: 0]	
Ljud	Tyst				Av[Standard]	
	Volym				På	
Inställning	Projektion				0-10 [Standard: 5]	
					Front  [Standard]	
					Rear 	
					Tak-övre 	
				Bak-övre 		
	Skärmen-typ	[WXGA-modellen]			16:9	
					16:10 [Standard]	
	Lampinställning	lappåminnelse				Av
						På [Standard]
		Lampäterställning				Avbryt[Standard]
					Ja	





ANVÄNDA PROJEKTORN

Huvudmeny	Undermeny	Undermeny 2	Undermeny 3	Undermeny 4	Värden		
Inställning	Filter Settings	Optional Filter Installed			Ja		
					Nej		
		Filter Usage Hours			(Skrivskyddad)		
		Filter Reminder				Av	
						300hr	
						500hr [Standard]	
						800hr	
						1000hr	
		Filter Reset				Avbryt [Standard]	
						Ja	
	Power Settings	Direktpåslag				Av [Standard]	
						På	
		Signal ström på				Av [Standard]	
						På	
		Auto. Avstängning (min)				0~180 (5-minuterssteg) [Standard: 20]	
		Avstängningstimer (min)	Avstängningstimer (min)				0 ~ 990 (30 min steg) [Standard: 0]
			Alltid på				Nej[Standard]
							Ja
		Quick Resume					Av[Standard]
							På
	Strömläge (Standby)					Aktiv	
						Eco [Standard]	
	USB Power					Av	
						På	
						Auto [Standard]	
	Säkerhet	Säkerhet				Av	
						På	
		säkerhetstimer			Månad		
					Dag		
				Timmar			
	Ändra lösenord						
	HDMI Link Settings	HDMI Link				Av	
						På	
		Inklusive TV					Nej
							Ja
		Power On Link					Mutual
							PJ --> Enhet
						Enhet --> PJ	
	Power Off Link					Av	
						På	

ANVÄNDA PROJEKTORN

Huvudmeny	Undermeny	Undermeny 2	Undermeny 3	Undermeny 4	Värden		
Inställning	Testmönster				Grönt rutnät		
					Magenta rutnät		
					Vitt rutnät		
					Vit		
					Av		
	Fjärrkontroll- inställning [beroende på fjärrkontroll]	IR funktion				På	
						Av	
		Egen1					Testmönster
							Ljusstyrka
							Kontrast
							Avstängningstimer [Standard]
							Color Matching
							Färgtemperatur
							Gamma
							Projektion
							Lampinställning
							Zoom
						Frys	
		Egen2					Testmönster
							Ljusstyrka
							Kontrast
							Avstängningstimer
							Color Matching [Standard]
							Färgtemperatur
							Gamma
							Projektion
							Lampinställning
							Zoom
						Frys	
		Egen3					Testmönster
							Ljusstyrka
							Kontrast
							Avstängningstimer
						Color Matching	
						Färgtemperatur [Standard]	
					Gamma		
					Projektion		
					Lampinställning		
					Zoom		
				Frys			

ANVÄNDA PROJEKTORN

Huvudmeny	Undermeny	Undermeny 2	Undermeny 3	Undermeny 4	Värden			
Inställning	Projektor ID				0~99			
	Options	Språk			English [Standard]			
					Deutsch			
					Français			
					Italiano			
					Español			
					Português			
					Polski			
					Nederlands			
					Svenska			
					Norsk/Dansk			
					Suomi			
					ελληνικά			
					繁體中文			
					简体中文			
					日本語			
					한국어			
					Русский			
					Magyar			
					Čeština			
					عربي			
					ไทย			
					Türkçe			
					فارسی			
					Tiếng Việt			
					Bahasa Indonesia			
					Română			
					Slovenčina			
				Dold text				CC1
								CC2
						Av [Standard]		
		Menu Settings	Menyplacering			Överst till vänster 		
						Överst till höger 		
						Center  [Standard]		
						Nederst till vänster 		
						Nederst till höger 		
			Menu Timer				Av	
						5 sek.		
						10 sek. [Standard]		
		Automatisk källa				Av [Standard]		
					På			

ANVÄNDA PROJEKTORN

Huvudmeny	Undermeny	Undermeny 2	Undermeny 3	Undermeny 4	Värden	
Inställning	Options	Ingångskälla			HDMI	
					VGA	
					Video	
		Input Name	HDMI			Standard [Standard]
						Custom
			VGA			Standard [Standard]
						Custom
			Video			Standard [Standard]
						Custom
		Förstärkt kylning				Av [Standard]
						På
		Display Mode Lock				Av [Standard]
						På
		Lås knappsats				Av [Standard]
						På
		Dölj information				Av [Standard]
						På
		Logotyp				Standard [Standard]
						Neutral
		Bakgrundsfärg				Ingen [Standard:för Video/ Pro-AV]
					Blå [Standard, för datamodell]	
					Röd	
					Grön	
					Grå	
					Logotyp	
	Återställ	Reset OSD				Avbryt [Standard]
						Ja
Reset to Default					Avbryt [Standard]	
					Ja	

ANVÄNDA PROJEKTORN

Huvudmeny	Undermeny	Undermeny 2	Undermeny 3	Undermeny 4	Värden	
Information	Regulatory					
	Serial Number					
	Signallås					
	Resolution				00x00	
	Refresh Rate				0,00Hz	
	Bild läge					
	Strömläge (Standby)					
	Lampans brinntid	Ljusstark				0 hr
		Eco.				0 hr
		Dynamic				0 hr
		Eco+				0 hr
		Totalt				
	Projektor ID				00~99	
	Filter Usage Hours					
	Inställning ljusstyrka					
FW-version	System					
	MCU					

Observera:

- "Lampäterställning" i skärmmenyn kommer endast att nollställa lampans brinntid i både skärmmenyn och i serviceläget. Projektionstimmar i serviceläge återställs inte.
- Varje bildläge kan justeras och sparas.
- I 3D-timing-läge kommer zoom/kantmask att vara inaktiverat för att förhindra att bilden bryts.
- Tillgängliga menyalternativ varierar beroende på modelltyp.

Visa meny

Visa menyn för bildinställningar

Bild läge (Dataläge)

Det finns många fabriksinställningar optimerade för olika typer av bilder.

- **Presentation:** Detta läge är lämpligt för visa PowerPoint-presentationer när projektorn är ansluten till en dator.
- **Ljusstark:** Max. ljusstyrka från datoringång.
- **Bio:** Välj detta läge för hemmabio.
- **Spel:** Välj detta läge för att öka ljusstyrkan och svarstiden för spel.
- **sRGB:** Standardiserad exakt färg.
- **DICOM SIM.:** Det här läget kan projicera en monokrom medicinsk bild som t.ex. en röntgenbild, magnetisk resonanstomografi (MRI) osv.
- **Egen:** Memorera användarens inställningar.
- **3D:** För att uppleva 3D-effekten måste du ha 3D-glasögon. Se till att din dator/bärbar enhet har en 120 Hz utsignal-grafikkort med fyrdubbel buffring och en 3D-spelare installerat.

ANVÄNDA PROJEKTORN

Väggfärg

Använd den här funktionen för att få en optimerad bild enligt väggfärgen. Välj mellan Av, Svarttavla, Ljusgul, Ljusgrön, Ljusblå, Rosa och Grå.

Ljusstyrka

Ändra ljusstyrkan i bilden.

Kontrast

Kontrasten kontrollerar graden av skillnad mellan de ljusaste och mörkaste partierna i bilden.

Skärpa

Justerar bildens skärpa.

Färg

Justera en videobild från svart och vit till helt mättade färger.

Färgton

Justerar färgbalansen för rött och grönt.

Gamma

Ställ in gammakurvans typ. Efter att den första installationen och fi inställningen är avklarad använder du Gammajusteringen för att optimera din bildvisning.

- **Film:** För hemmabio.
- **Video:** För video- eller TV-källa.
- **Grafik:** För dator-/fotokälla.
- **Standard (2.2):** För standardiserad inställning.
- **1.8/ 2.0/ 2.4:** För specifik dator-/fotokälla.

Färginställningar

Konfigurera färginställningar.

- **BrilliantColor™:** Detta justerbara objekt utnyttjar en ny färgbehandlingsalgoritm och förstärkningar för att möjliggöra högre ljusstyrka samtidigt som det ger äkta, mer vibrerande färger i bilden.
- **Färgtemperatur (Dataläge):** Välj en färgtemperatur från Varm, Medel eller Kall.
- **Color Matching:** Välj följande alternativ:
 - Färg: Justera röd (R), grön (G), svart (B), cyan (C), gul (Y), magenta (M) och vit (W) nivå för bilden.
 - Färgton: Justerar färgbalansen för rött och grönt.
 - Färgmättnad: Justera en videobild från svart och vit till helt mättade färger.
 - Ökning: Justera bildens ljusstyrka.
 - Återställ: Återställ fabriksinställningar för färgmatching.
 - Avsluta: Avsluta menyn "Color Matching".
- **RGB ökning/Bias:** Inställningarna gör att du kan konfigurera skärmens ljusstyrka (förstärkning) och kontrast (bias) i en bild.
 - Återställ: Återställ fabriksinställningar för RGB ökning/bias.
 - Avsluta: Avsluta menyn "RGB ökning/Bias".

ANVÄNDA PROJEKTORN

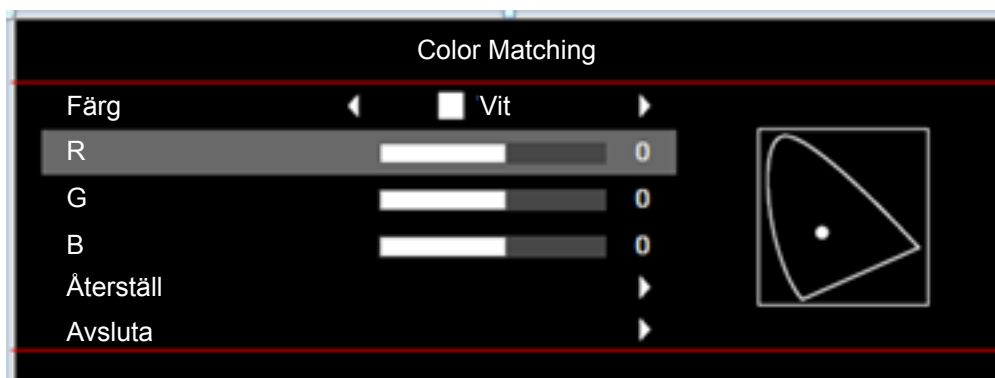

- **Färgområde (endast för icke-HDMI-ingång):** Välj en lämplig färgmatristyp från följande: Auto, RGB eller YUV.
- **Färgområde (endast för HDMI-ingång):** Välj en lämplig färgmatristyp från följande: Auto, RGB(0~255), RGB(16~235) och YUV.
- **Vitnivå:** Tillåter användaren att justera vitnivån när videosignaler matas in.
Observera: Vitnivå kan endast justeras för videoingångskälla.
- **Svartnivå:** Tillåter användaren att justera svartnivån när videosignaler matas in.
Observera: Svartnivå kan endast justeras för videoingångskälla.
- **IRE:** Tillåter användaren att justera IRE-nivå när videosignaler matas in.
Observera:
 - IRE är endast tillgängligt med NTSC videoformat.
 - IRE kan endast justeras för videoinmatningskällor.

Signal

Justera alternativ för signal.

- **Automatic:** Konfigurerar signalen automatiskt (frekvens- och fasobjekt är gråmarkerade). Om Automatiskt-funktionen är inaktiverad kommer frekvens- och fasobjekt att visas inställning och sparning av inställningarna.
- **Frekvens:** Ändra visningsdatafrekvens så att den motsvarar datorns grafikkort. Använd denna funktion endast om bilden flimrar vertikalt.
- **Fas:** Synkronisera signaltimingen på skärmen med grafikkortet. Om bilden är ostadig eller flimrande, använd den här funktionen för att korrigera den.
- **H. Position:** Justerar bildens horisontella position.
- **V.Position:** Justerar bildens vertikala position.
- **Avsluta:** Avsluta menyn "Signal".

Observera: Signal kan endast justeras för RGB/komponent inmatningskällor.

Inställning ljusstyrka (Lampbaserad data)

Justera inställningarna för ljusstyrkans läge för lampbaserade projektorer.

- **Ljusstark:** Välj "Ljusstark" för att öka ljusstyrkan.
- **Eco.:** Välj "Eco." för att dimma projektorlampan, vilket minskar strömförbrukningen och förlänger lampans livslängd.
- **Dynamic:** Välj "Dynamic" för att dimma lampeffekten som baseras på innehållets ljusstyrka och justera lampans strömförbrukning mellan 100 och 30 % dynamiskt. Lampans livslängd förlängs.
- **Eco+:** När läget Eco+ är aktiverat identifieras ljusstyrkan automatiskt för att sänka lampans strömförbrukning betydligt (upp till 70 %) under perioder utan aktivitet.

ANVÄNDA PROJEKTORN

Återställ

Återställ fabriksinställningar för färginställningar.

Visa 3D-menyn

3D-läge

Använd detta alternativ för att avaktivera 3D-funktionen eller välj lämplig 3D-funktion.

- **Av:** Välj "Av" för att stänga av 3D-läget.
- **DLP-länk:** Välj för att använda optimerade inställningar för DLP 3D-glasögon.
- **IR:** Välj "IR" för att använda optimerade inställningar för IR 3D-glasögon.

3D->2D

Använd det här alternativet för att ange hur 3D-innehåll ska visas på skärmen.

- **3D:** Visa 3D-signal.
- **L (Vänster):** Visa 3D-innehållets vänstra ram.
- **R(Höger):** Visa 3D-innehållets högra ram.

3D-Format

Använd det här alternativet för att välja lämpligt 3D-format-innehåll.

- **Auto:** När en 3D-identifieringssignal har upptäckts väljs 3D-formatet automatiskt.
- **SBS:** Visa 3D-signalen i "Sida-vid-sida"-format.
- **Top and Bottom:** Visa 3D-signal i "Top and Bottom"-format.
- **Frame Sequential:** Visa 3D-signal i "Frame Sequential"-format.

3D Synk. Invert

Använd det här alternativet för att aktivera/inaktivera invertering av 3D-funktionen.

Visa menyn för Bredd–höjd-förhållande

Aspect Ratio



Välj bildförhållande för den visade bilden enligt följande alternativ:

- **4:3:** Detta format är avsett för 4:3-ingångskällor.
- **16:9:** Detta format är för 16:9-ingångskällor, som t ex HDTV och DVD utökad för bredbilds-TV.
- **16:10 (endast för WXGA- och WUXGA-modeller):** Det här formatet är för 16:10-ingångskällor som t.ex. bärbara datorer med bredbild.
- **LBX (förutom för SVGA och XGA-modeller):** Det här formatet är för källor som inte är 16x9 eller letterbox och om ett externt 16x9-objektiv används för att visa bredd-höjd-förhållandet 2,35:1 i full upplösning.
- **Ursprunglig:** Det här formatet visar originalbilden utan skalning.
- **Auto:** Väljer automatiskt det lämpligaste visningsformatet.

ANVÄNDA PROJEKTORN







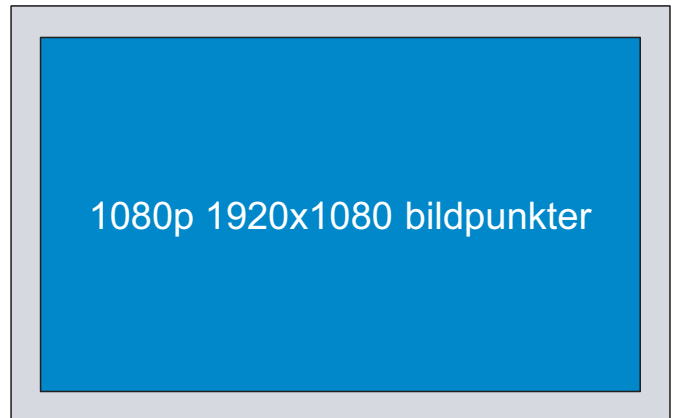
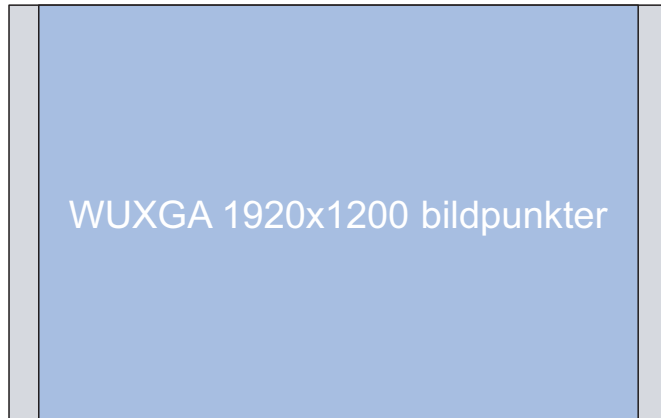



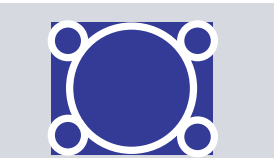
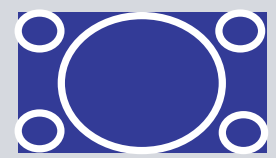

Observera:

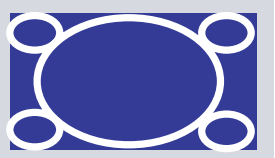
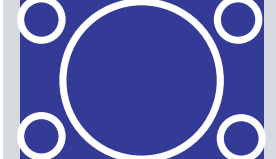
- Det är normalt att svarta staplar visas på den högre och vänstra sidan av bilden med upplösningen för WUXGA; och kring bilden men en upplösning av 1080p i varje höjd/bredd förhållande.
- De svarta staplarna och gränsen ändras i storlek beroende på bredd-höjd-förhållandet

-  Svarta staplar
-  WUXGA aktivt område
-  1080p aktivt område

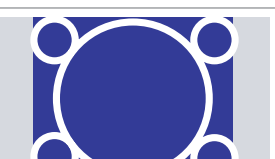

För projektorer med en upplösning av WUXGA (1920 x 1200)

Format	Höjd/bredd förhållande		
	16:10	16:9	4:3
Ursprunglig			
16:9			
Full			
Zoom			
Auto			

ANVÄNDA PROJEKTORN

Observera:

- *Detaljerad information om LBX-läget:*
 - *Vissa DVD-skivor i Letter-Box-format är inte anpassade för 16x9 TV. I dessa lägen kommer inte bilden att se korrekt ut när den visas i 16:9 läge. Försök här istället att använda 4:3-läget för att titta på DVD:n. Om innehållet inte är 4:3 visas svarta staplar runt bilden i 16:9-format. För denna typ av innehåll kan du använda LBX-läge för att fylla ut bilden i 16:9 visningen.*
 - *Om du använder en extern anamorfisk lins låter detta LBX-läge dig även att titta på ett 2,35:1-innehåll (inklusive Anamorfisk DVD och HDTV filmkälla) som stöder anamorfisk bredbild som förbättras för 16x9-visning i en bred 2,35:1-bild. I så fall syns inga svarta staplar. Lampans styrka och vertikal upplösning utnyttjas fullt.*
- *För att använda formatet superbred, utför följande:*
 - Välj bredd-höjd-förhållandet 2,0:1 för skärmen.*
 - Rikta in projektorbilden korrekt på skärmen.*

1080P tabell för skalning:

16:9 skärm	480i/p	576i/p	1080i/p	720p	Dator
4x3	Skala till 1440 x 1080.				
16x9	Skala till 1920 x 1080.				
LBX	Skala till 1920 x 1440 och få sedan den centrala 1920x1080-bilden att visas				
Ursprunglig	- 1:1 mappning centrerad. - Ingen skalning görs; bilden visas med upplösning som baseras på ingångskällan.				
Auto	- Om detta format väljs kommer skärmtypen automatiskt att bli 16:9 (1920x1080). - Om källan är 4:3, auto storleksändring till 1440 x1080. - Om källan är 16:9, auto storleksändring till 1920 x1080. - Om källan är 16:10 auto storleksändring till 1920 x 1200 och beskuret 1920x1080-område visas				

1080P automatisk mappningsregel:

Auto	Ingångsupplösning		Auto/Skala	
	H-upplösning	V-upplösning	1920	1080
4:3	640	480	1440	1080
	800	600	1440	1080
	1024	768	1440	1080
	1280	1024	1440	1080
	1400	1050	1440	1080
	1600	1200	1440	1080
Bred bärbar dator	1280	720	1920	1080
	1280	768	1800	1080
	1280	800	1728	1080
SDTV	720	576	1350	1080
	720	480	1620	1080
HDTV	1280	720	1920	1080
	1920	1080	1920	1080

ANVÄNDA PROJEKTORN

WXGA-skalningstabell (skärmtyp 16:10):

Observera:

- Skärmtyper som stöds, 16:9 (1280x720), 16:10 (1280x800).
- När skärmtypen är 16:9 finns det inget 16x10-format i detta förhållande.
- När skärmtypen är 16:10 finns det inget 16x9-format i detta förhållande.
- Om användaren ändrar till auto, kommer auto att ändra displayläget vid samma tillfälle.

16:10 skärm	480i/p	576i/p	1080i/p	720p	Dator
4x3	Skala till 1066x800.				
16x10	Skala till 1280x800.				
LBX	Skala till 1280x960 och få sedan den centrala 1280x800-bilden att visas.				
Ursprunglig	1:1 mappning centrerad.		1:1 mappning visas i 1280x800.	1280x720 centrerad.	1:1 mappning centrerad.
Auto	- Ingångskällan anpassas till visningsområdet 1280x800 och behålls i sitt ursprungliga bredd-höjd-förhållande. - Om källan är 4:3, auto storleksändring till 1066x800. - Om källan är 16:9, auto storleksändring till 1280x720. - Om källan är 15:9, auto storleksändring till 1280x768. - Om källan är 16:10, autoändra storlek till 1280 x 800.				

WXGA automatisk mappningsregel (skärmtyp 16:10):

Auto	Ingångsupplösning		Auto/Skala	
	H-upplösning	V-upplösning	1280	800
4:3	640	480	1066	800
	800	600	1066	800
	1024	768	1066	800
	1280	1024	1066	800
	1400	1050	1066	800
	1600	1200	1066	800
Bred bärbar dator	1280	720	1280	720
	1280	768	1280	768
	1280	800	1280	800
SDTV	720	576	1280	720
	720	480	1280	720
HDTV	1280	720	1280	720
	1920	1080	1280	720

ANVÄNDA PROJEKTORN

WXGA-skalningstabell (skärmtyp 16:9):

16:9 skärm	480i/p	576i/p	1080i/p	720p	Dator
4x3	Skala till 960x720.				
16x9	Skala till 1280x720.				
LBX	Skala till 1280x960 och få sedan den centrala 1280x720-bilden att visas.				
Ursprunglig	1:1 mappning centrerad.		1:1 mappning visas i 1280x720.	1280x720 centrerad.	1:1 mappning centrerad.
Auto	<ul style="list-style-type: none"> - Om detta format väljs kommer skärmtypen automatiskt att bli 16:9 (1280x720). - Om källan är 4:3, auto storleksändring till 960x720. - Om källan är 16:9, auto storleksändring till 1280x720. - Om källan är 15:9, auto storleksändring till 1200x720. - Om källan är 16:10, auto storleksändring till 1152x720. 				

WXGA automatisk mappningsregel (skärmtyp 16:9):

Auto	Ingångsupplösning		Auto/Skala	
	H-upplösning	V-upplösning	1280	720
4:3	640	480	960	720
	800	600	960	720
	1024	768	960	720
	1280	1024	960	720
	1400	1050	960	720
	1600	1200	960	720
Bred bärbar dator	1280	720	1280	720
	1280	768	1200	720
	1280	800	1152	720
SDTV	720	576	1280	720
	720	480	1280	720
HDTV	1280	720	1280	720
	1920	1080	1280	720

SVGA- och XGA-skalningstabell:

Signallås	480i/p	576i/p	1080i/p	720p
4x3	Skala till 1024x768.			
16x9	Skala till 1024x576.			
Ursprunglig	Ingen skalning utförs. Upplösningen beror på ingångskällan och visas sedan.			
Auto	<ul style="list-style-type: none"> - Om källan är 4:3, auto storleksändring till 1024x768. - Om källan är 16:9, auto storleksändring till 1024x576. - Om källan är 15:9, auto storleksändring till 1024x614. - Om källan är 16:10, auto storleksändring till 1024x640. 			

ANVÄNDA PROJEKTORN

SVGA och XGA automatisk mappningsregel (skärmtyp 16:9):

Auto	Ingångsupplösning		Auto/Skala	
	H-upplösning	V-upplösning	1024	768
4:3	640	480	1024	768
	800	600	1024	768
	1024	768	1024	768
	1600	1200	1024	768
Bred bärbar dator	1280	720	1024	576
	1280	768	1024	614
	1280	800	1024	640
SDTV	720	576	1024	576
	720	480	1024	576
HDTV	1280	720	1024	576
	1920	1080	1024	576

WUXGA-skalningstabell (skärmtyp 16:10):

Observera:

- Skärmtyp som stöds är 16:10 (1920x1200), 16:9 (1920x1080).
- När skärmtypen är 16:9 finns det inget 16x10-format i detta förhållande.
- När skärmtypen är 16:10 finns det inget 16x9-format i detta förhållande.
- Om användaren ändrar till auto, kommer auto att ändra displayläget vid samma tillfälle.

16:10 skärm	480i/p	576i/p	1080i/p	720p	Dator
4x3	Skala till 1600x1200.				
16x10	Skala till 1920x1200.				
LBX	Skala till 1920x1440 och få sedan den centrala 1920x1200 -bilden att visas				
Ursprunglig	- 1:1 mappning centrerad. - Ingen skalning utförs. Upplösningen beror på ingångskällan och visas sedan.				
Auto	- Om detta format väljs kommer skärmtypen automatiskt att bli 16:10 (1920x1200). - Om källan är 4:3, auto storleksändring till 1600x1200. - Om källan är 16:9, auto storleksändring till 1920 x1080. - Om källan är 16:10, auto storleksändring till 1920 x1200.				

ANVÄNDA PROJEKTORN

WUXGA automatisk mappningsregel (skärmtyp 16:10):

Auto	Ingångsupplösning		Auto/Skala	
	H-upplösning	V-upplösning	1920	1200
4:3	640	480	1600	1200
	800	600	1600	1200
	1024	768	1600	1200
	1280	1024	1600	1200
	1400	1050	1600	1200
	1600	1200	1600	1200
Bred bärbar dator	1280	720	1920	1080
	1280	768	1920	1152
	1280	800	1920	1200
SDTV	720	576	1500	1200
	720	480	1800	1200
HDTV	1280	720	1920	1080
	1280	1080	1920	1080

WUXGA-skalningstabell (skärmtyp 16:9):

16:9 skärm	480i/p	576i/p	1080i/p	720p	Dator
4x3	Skala till 1440 x 1080.				
16x9	Skala till 1920 x 1080.				
LBX	Skala till 1920 x 1440 och få sedan den centrala 1920x1080-bilden att visas				
Ursprunglig	- 1:1 mappning centrerad. - Ingen skalning utförs. Upplösningen beror på ingångskällan och visas sedan.				
Auto	- Om detta format väljs kommer skärmtypen att bli 16:9 (1920x1080). - Om källan är 4:3, auto storleksändring till 1440x1080. - Om källan är 16:9, auto storleksändring till 1920 x1080. - Om källan är 16:10 auto storleksändring till 1920 x 1200 och beskuret 1920x1080-område visas				

WUXGA automatisk mappningsregel (skärmtyp 16:9):

Auto	Ingångsupplösning		Auto/Skala	
	H-upplösning	V-upplösning	1920	1080
4:3	640	480	1440	1080
	800	600	1440	1080
	1024	768	1440	1080
	1280	1024	1440	1080
	1400	1050	1440	1080
	1600	1200	1440	1080
Bred bärbar dator	1280	720	1920	1080
	1280	768	1800	1080
	1280	800	1728	1080
SDTV	720	576	1350	1080
	720	480	1620	1080
HDTV	1280	720	1920	1080
	1920	1080	1920	1080

ANVÄNDA PROJEKTORN

Visa menyn för kantmask

Kantmask

Använd den här funktionen för att ta bort videokodningsljudet i utkanten av videokälla.

Visa zoommeny

Zoom

Använd för att förminska eller förstora en bild på projektionsskärmen.

Visa menyn för bildförskjutning

Image Shift

Justera projicerad bildposition horisontellt (H) eller vertikalt (V).

Visa keystone-meny

Keystone

Justera bildstörningar som orsakas av att projektorn lutar.

Ljudmeny

Meny för ljud av

Tyst

Använd detta alternativ för att tillfälligt stänga av ljudet.

- **På:** Välj "På" för att stänga av ljudet.
- **Av:** Välj "Av" för att sätta på ljudet.

Observera:

- *"Tyst"-funktionen påverkar både den interna och externa högtalarvolymen.*
- *När en extern högtalare är ansluten kommer den interna högtalare automatiskt att stängas av.*

Meny för ljudvolym

Volym

Justera ljudvolymen.

ANVÄNDA PROJEKTORN

Inställningsmeny

Konfigurationsmeny för projektion

Projektion

Välj önskad projektion från front, bak, tak-övre och bak-övre.

Konfigurationsmeny för skärmen-typ

Skärmen-typ(endast för WXGA- och WUXGA-modeller)

Välj skärmtyp från 16:9 och 16:10.

Inställningsmeny för lampan

lamppåminnelse

Välj denna funktion för att visa eller dölja varningsmeddelandena när meddelandet lampbyte visas. Meddelandet visas 30 timmar före rekommenderat lampbyte.

Lampåterställning

Nollställer lampans brinntid efter lampbyte.

Inställningsmeny för filter

Optional Filter Installed

Ställa in varningsmeddelande.

- **Ja:** Visa varningsmeddelande efter 500 timmars användning.

Observera: "Filter Usage Hours / Filter Reminder / Filter Reset" visas endast när "Optional Filter Installed" är "Ja".

- **Nej:** Stäng av varningsmeddelande.

Filter Usage Hours

Visa filtertid.

Filter Reminder

Välj denna funktion för att visa eller dölja varningsmeddelanden när meddelandet filterbyte visas. Tillgängliga alternativ inkluderar Av, 300hr, 500hr, 800hr och 1000hr.

Filter Reset

Nollställ dammfiltreräkaren när du bytt eller rengjort dammfiltret.

Meny för ströminställningar

Direktpåslag

Välj "På" för att aktivera läget för direkt påslagning. Projektorn slås på automatiskt när ström tillförs, utan att man behöver trycka på "Ström"-knappen" på projektorns knappsats eller fjärrkontroll.

Signal ström på

Välj "På" för att aktivera läget för Signal ström. Projektorn slås på automatiskt när en signal upptäcks, utan att man behöver trycka på "Ström"-knappen" på projektorns knappsats eller fjärrkontroll.

Observera:

- Om alternativet "Signal ström på" är "På" kommer strömförbrukningen för projektorn i standbyläge att vara över 3W.
- På grund av ErP-direktivet är denna funktion inte tillgänglig för modeller som hittas i EMEA.

ANVÄNDA PROJEKTORN

Auto. Avstängning (min)

Ställer in intervall för nedräkningstimer. Nedräkningstimmern startar när ingen signal skickas till projektorn. Projektorn stängs sedan automatiskt av då nedräkningen är slutförd (i minuter).

Avstängningstimer (min)

Konfigurera avstängningstimmern.

- **Avstängningstimer (min):** Ställer in intervall för nedräkningstimer. Nedräkningstimmern startar när ingen signal skickas till projektorn. Projektorn stängs sedan automatiskt av då nedräkningen är slutförd (i minuter).
Observera: Avstängningstimmern återställs varje gång som projektorn stängs av.
- **Alltid på:** Kontrollera att avstängningstimmern alltid på.

Quick Resume

Ställa in Quick Resume.

- **På:** Om projektorn av misstag stängs av kan man med den här funktionen omedelbart slå på projektorn igen, om man väljer att göra det inom 100 sekunder.
- **Av:** Fläkten börjar kyla systemet efter 10 sekunder när användaren stänger av projektorn.

Strömläge(Standby)

Ställ in strömläget.

- **Aktiv:** Välj "Aktiv" för att återgå till normalt standbyläge.
- **Eco.:** Välj "Eco." för att spara ytterligare effektförlust < 0,5 W.

Observera: Fläktarna körs ännu i aktivt standbyläge om "Signal ström på" är aktiverat.

USB Power

Ställa in USB-ströminställningar.

- **På:** Projektorn slås alltid på genom en USB-strömkälla.
- **Av:** USB-strömfunktionen är av.
- **Auto:** Projektorn slås på automatiskt genom en USB-strömkälla.

Säkerhetsinställningar

Säkerhet

Aktivera den här funktionen om du uppmanas att ange ett lösenord innan du använder projektorn.

- **På:** Välj "På" för att använda säkerhetsverifiering när projektorn sätts på.
- **Av:** Välj "Av" för att kunna slå på projektorn utan att använda lösenordsverifiering.

säkerhetstimer

Kan välja tidsfunktionen (Månad/Dag/Timmar) för att ange hur många timmar som projektorn kan användas. När denna tid har passerats kommer du att uppmanas att ange ditt lösenord igen.

Ändra lösenord

Använd för att ställa in eller ändra lösenordet som tillfrågas när projektorn slås på.

ANVÄNDA PROJEKTORN

Konfigurationsmeny för HDMI Link Settings

Observera:

- När du ansluter HDMI CEC-kompatibla enheter till projektorn med HDMI-kablar kan de styras med samma påslagnings- eller avstängningsstatus via HDMI Link-styrningsfunktionen på projektorns skärmmeny. Denna funktion låter en eller flera enheter i en grupp slå på eller stänga av strömmen via HDMI Link-funktionen. I en vanlig konfiguration kan din DVD-spelare anslutas till projektorn via en förstärkare eller ett hemmabiosystem.

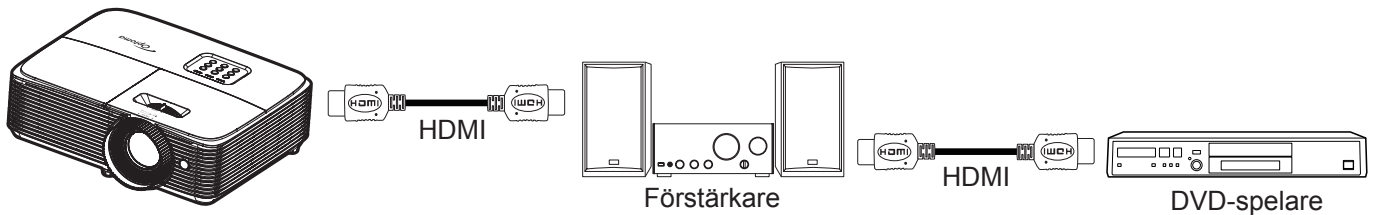

HDMI Link

Aktivera/inaktivera HDMI Link-funktionen. Inclusive TV, Power on Link och Power off Link är endast tillgängliga om inställningen är "På".

Inklusive TV

Ställ in till "Ja" om du föredrar att både TV:n och projektorn automatiskt stängs av samtidigt. För att förhindra att båda enheterna stängs av samtidigt, ställ in inställningen på "Nej".

Power On Link

CEC-ström på kommando.

- Mutual:** Både projektor och CEC-enhet slås på samtidigt.
- PJ --> Enhet:** CEC-enheten kommer endast att slås på efter att projektorn slås på.
- Enhet --> PJ:** Projektorn kommer endast att slås på efter att CEC-enheten slås på.

Power Off Link

Aktivera denna funktion för att stänga av både HDMI Link och projektorn automatiskt på samma gång.

Konfigurationsmeny för testmönster

Testmönster

Välj testmönstret från grönt rutnät, magenta rutnät, vitt rutnät, vitt eller inaktivera den här funktionen (av).

Inställningsmeny för fjärrkontrollsinställning

IR funktion

Ställ in IR funktion.

- På:** Välj "På", och projektorn kan kontrolleras med fjärrkontrollen från ovansidans IR-mottagare.
- Av:** Välj "Av", projektorn kan inte kontrolleras via fjärrkontrollen. Genom att välja "Av" kan du använda knappsatsen.

Egen1/ Egen2/ Egen3 (typ 1)

Tilldela standardfunktion för Egen1, Egen2 eller Egen3 mellan HDMI 2, Testmönster, Ljusstyrka, Kontrast, Avstängningstimer, Color Matching, Färgtemperatur, Gamma, Projektion, Lampinställning, Zoom, Frys och MHL.

ANVÄNDA PROJEKTORN

Egen1/ Egen2/ Egen3 (typ 2)

Tilldela den förvalda funktionen för Egen1, Egen2 eller Egen3 mellan HDMI 2, Testmönster, LAN, Ljusstyrka, Kontrast, Avstängningstimer, Color Matching, Färgtemperatur, Gamma, Projektion, Lampinställning, Zoom, Frys och MHL.

Egen1/Egen2/Egen3 (Typ 3, Typ 4 och Typ 5)

Tilldela standardfunktion för Egen1, Egen2 eller Egen3 mellan Testmönster, Ljusstyrka, Kontrast, Avstängningstimer, Color Matching, Färgtemperatur, Gamma, Projektion, Lampinställning, Zoom och Frys.

Konfigurationsmeny för projektor ID

Projektor ID

ID-definition kan ställas in via menyn (område 0-99) och tillåter kontroll av en individuell projektor via RS232-kommando.

Konfigurera alternativmeny

Språk

Välj språk i den flerspråkiga OSD-menyn från Engelska, tyska, franska, italienska, spanska, portugisiska, polska, holländska, svenska, norska, danska, finska, grekiska, traditionell kinesiska, förenklad kinesiska, japanska, koreanska, ryska, ungerska, tjeckiska, arabiska, thailändska, turkiska, persiska, vietnamesiska, indonesiska, rumänska och slovakiska.

Dold text

Dold text är en textversion av programljudet eller övrig information som visas på skärmen. Om ingångssignalen innehåller dold text kan du aktivera funktionen och se på kanalerna. Tillgängliga alternativ inkluderar "Av", "CC1" och "CC2".



Observera: Dold text är endast tillgänglig för Video NTSC.

Menu Settings

Ställ in menyplacering på skärmen och konfigurera menyinställningarna för timern.

- **Menyplacering:** Välj menyplacering på skärmen.
- **Menu Timer:** Ställ in tidsgräns som OSD-menyn ska visas på skärmen.

Automatisk källa

Om du ställer in det här alternativet "På" och trycker på -knappen på projektorns knappsats eller -knappen på fjärrkontrollen, kommer nästa tillgängliga ingångskälla att väljas automatiskt. Ställ in "Av" för att inaktivera automatisk källfunktion.

Ingångskälla(WUXGA- och 1080P-modeller)

Välj ingångskälla mellan HDMI1/MHL, HDMI2, VGA och Video.

Ingångskälla(SVGA-, XGA- och WXGA-modeller)

Välj ingångskälla mellan HDMI, VGA och Video.

Input Name(WUXGA- och 1080P-modeller)

Använd för att ändra namn på ingångsfunktionen för enklare igenkänning. De tillgängliga alternativen inkluderar HDMI1/MHL, HDMI2, VGA och Video.

Input Name(SVGA-, XGA- och WXGA-modeller)

Använd för att ändra namn på ingångsfunktionen för enklare igenkänning. De tillgängliga alternativen inkluderar HDMI, VGA och Video.

Förstärkt kylning

När "På" har valts, snurrar fläktarna fortare. Denna egenskap är användbar i förstärkt kylning områden där luften är tunn.

ANVÄNDA PROJEKTORN

Display Mode Lock

Välj "På" eller "Av" för att låsa eller låsa upp justeringar för visningsläget.

Lås knappsats

När funktionen Lås knappsats är "På" kommer knappsatsen vara låst. Projektorn kan dock kontrolleras via fjärrkontrollen. Genom att välja "Av" kan du använda knappsatsen igen.

Dölj information

Aktivera den här funktionen om du vill dölja informationen.

- **Av:** Välj "På" för att dölja informationsmeddelandet.
- **På:** Välj "Av" för att visa meddelandet "söker".

Logotyp

Använd denna funktion för att ställa in önskad startskärm. Om ändringar görs kommer de börja gälla nästa gång projektorn slås på.

- **Standard:** Standardstartskärm.
- **Neutral:** Logotypen visas inte på startskärmen.

Bakgrundsfärg

Använd denna funktion för att visa en blå, röd, grön, grå, ingen eller logotypskärm när ingen signal finns.

Observera: Om bakgrundsfärgen är inställd på "Ingen", så är bakgrundsfärgen svart.

Konfigurera återställningsmeny

Reset OSD

Återställ fabriksinställningar för skärmmenyns inställningar.

Reset to Default

Återställ fabriksinställningar för Inställningsmenyns inställningar.

Nätverksmeny (typ 2)

Nätverk LAN-menyn

Nätverksstatus

Visa status för nätverksanslutningen (skrivskyddad).

MAC-adress

Visa MAC-adress (skrivskyddad).

DHCP

Använd det här alternativet för att aktivera eller inaktivera DHCP-funktionen.

- **På:** Projektorn erhåller en IP-adress automatiskt från ditt nätverk.
- **Av:** För att tilldela en IP-adress, subnetmask, nätbrygga och DNS-konfiguration manuellt.

Observera: Om skärmmenyn avslutas kommer inmatade värden att verkställas automatiskt.

IP-adress

Visa IP-adress.

Subnetmask

Visa nummer för subnetmask.

Nätbrygga

Visa standardnätbrygga för nätverket som anslutits till projektorn.

ANVÄNDA PROJEKTORN

DNS

Visa DNS-nummer.

Hur du använder webbläsaren för att kontrollera din projektor

1. Aktivera "På"DHCP-alternativet på projektorn för att tillåta att en DHCP-server tilldelar en IP-adress automatiskt.
2. Öppna webbläsaren på din dator och ange projektorns IP-adress ("Nätverk > LAN > IP-adress").
3. Skriv in användarnamn och lösenord och klicka på "Logga in".
Projektorns konfigurationswebbgränssnitt öppnas.

Observera:

- Standardanvändare och lösenord är "admin".
- Stegen i detta avsnitt baseras på operativsystemet Windows 7.

Skapa en direktanslutning från din dator till projektorn*

1. Aktivera "Av"DHCP-alternativet på projektorn.
2. Konfigurera IP-adressen, subnetmask, nätbrygga och DNS på projektorn ("Nätverk > LAN").
3. Öppna **Nätverks- och delningscenter**-sidan på din dator och tilldela de identiska nätverksparametrarna till datorn som de är på projektorn. Klicka på "OK" för att spara parametrarna.

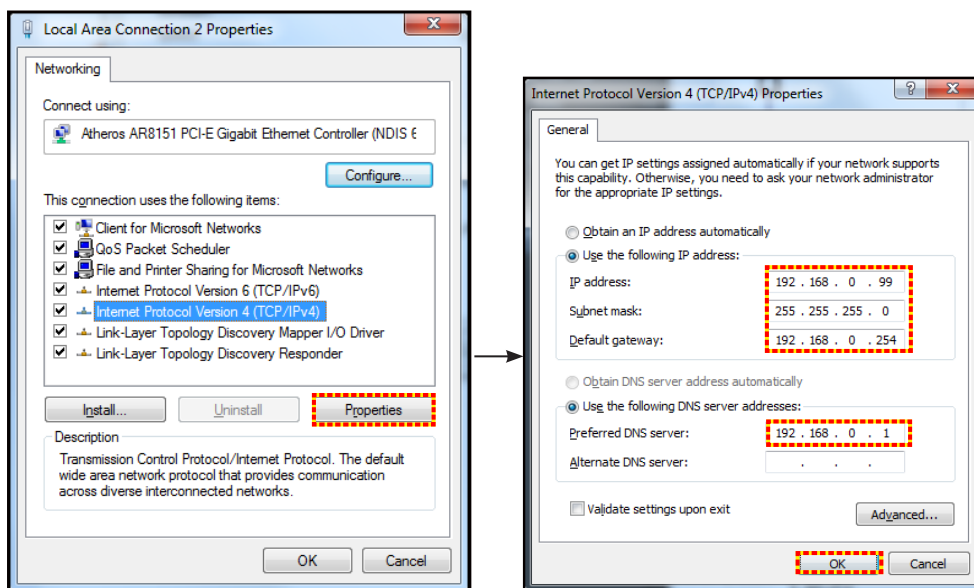

4. Öppna webbläsaren på din dator och ange IP-adressen i URL-fältet, tilldelad i steg 3. Tryck sedan på "Enter"-knappen.

Återställ

Återställ alla värden för LAN-parametrar.

Nätverkskontrollmeny

Crestron

Använd denna funktion för att välja nätverksfunktion (port: 41794).

För mer information, gå till <http://www.crestron.com> och www.crestron.com/getroomview.

Extron

Använd denna funktion för att välja nätverksfunktion (port: 2023).

PJ Link

Använd denna funktion för att välja nätverksfunktion (port: 4352).

ANVÄNDA PROJEKTORN

AMX Device Discovery

Använd denna funktion för att välja nätverksfunktion (port: 9131).

Telnet

Använd denna funktion för att välja nätverksfunktion (port: 23).

HTTP

Använd denna funktion för att välja nätverksfunktion (port: 80).

Ställa in meny Control Settings

LAN RJ45-funktion

För enkelhet och användarvänlighet, har projektorn flera olika nätverk och funktioner för fjärrhantering. LAN/RJ45-funktion av projektorn via nätverket, t.ex. fjärrhantering: Ström på/av, ljusstyrka och kontrast-inställningar. Du kan också visa information om projektorns status, till exempel: Videokälla, ljud av osv.

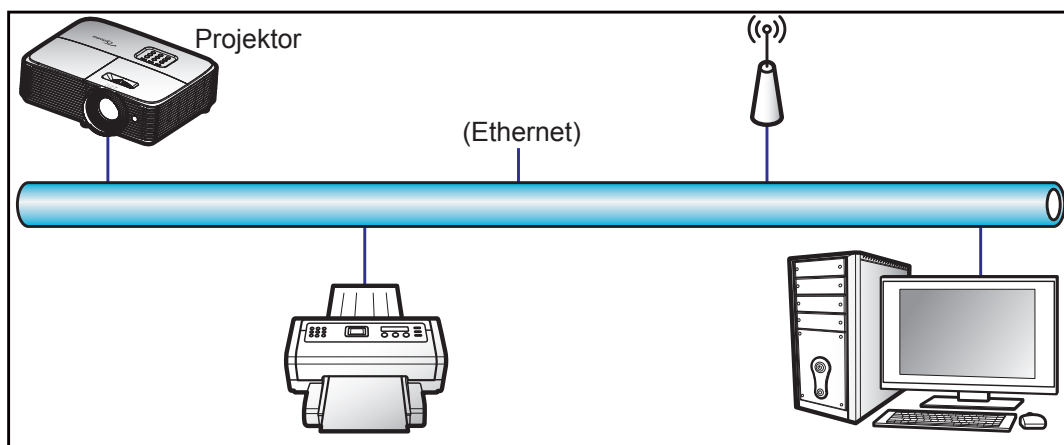

Funktioner för fast LAN-terminal

Den här projektorn kan kontrolleras genom att använda en bärbar dator eller annan extern enhet via LAN/RJ45-porten och är kompatibel med Crestron/Extron/AMX (identifiering av enheten)/PJLink.

- Crestron är ett registrerat varumärke som tillhör Crestron Electronics, Inc. i USA.
- Extron är ett registrerat varumärke som tillhör Extron Electronics, Inc. i USA.
- AMX är ett registrerat varumärke som tillhör AMX LLC i USA.
- PJLink tillämpas för varumärke och logotyp-registrering i Japan, USA och andra länder genom JBMIA.

Projektorn stöds av de angivna kommandona från Crestron Electronics controller och tillhörande programvara, till exempel RoomView®.

<http://www.crestron.com/>

Den här projektorn är kompatibel att ha stöd för Extron-enhet(er) som referens.

<http://www.extron.com/>

Den här projektorn stöds av AMX (Device Discovery).

<http://www.amx.com/>

Den här projektorn stöder alla kommandon av PJLink klass1 (Version 1.00).

<http://pjlink.jbmia.or.jp/english/>

För mer information om de olika typer av externa enheter som kan anslutas till LAN/RJ45-port och fjärrstyrning av projektorn, samt de kommandon som stöds för dessa externa enheter, kontakta Support-Service direkt.

ANVÄNDA PROJEKTORN

LAN RJ45

1. Anslut en RJ45-kabel till RJ45-portarna på projektorn och datorn (bärbar dator).

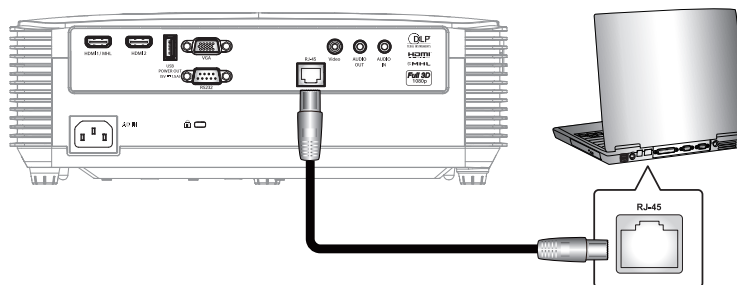

2. På datorn, välj **Start > Kontrollpanelen > Nätverksanslutningar**.

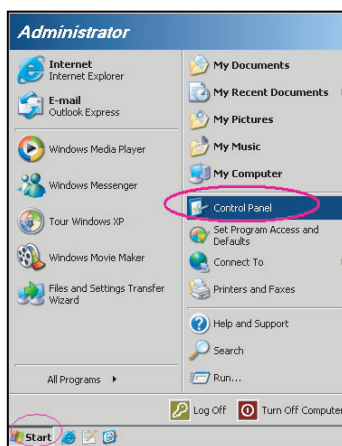

3. Högerklicka på **Anslutning till lokalt nätverk** och välj sedan **Egenskaper**.

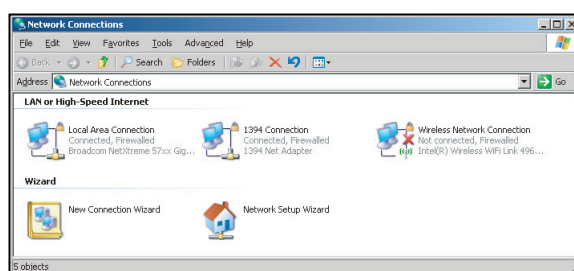

4. I fönstret **Egenskaper**, välj fliken **Allmänt** och välj sedan **Internet-protokoll (TCP/IP)**.

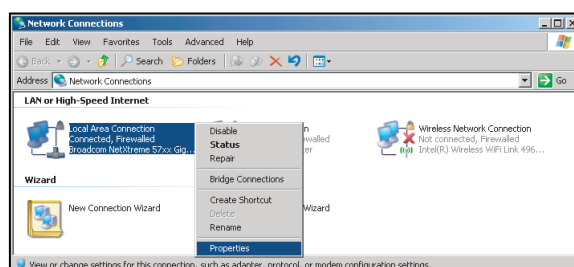

ANVÄNDA PROJEKTORN

5. Klicka på "Egenskaper".

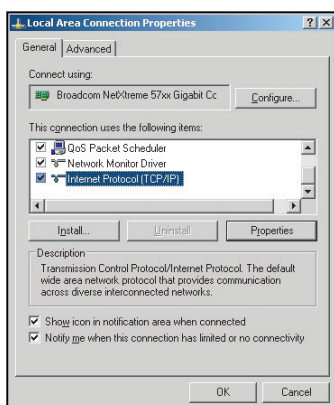

6. Ange IP-adress och nätmask och tryck på "OK".

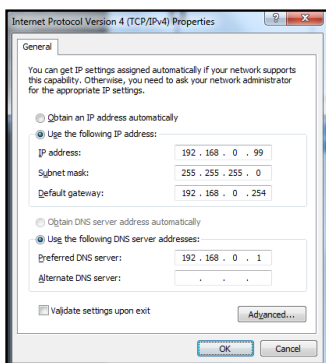

7. Tryck på "Menu"-knappen på projektorn.
8. Öppna på projektorn **Nätverk > LAN**.
9. Ange följande anslutningsparametrar:
 - DHCP: Av
 - IP-adress: 192.168.0.100
 - Subnetmask: 255.255.255.0
 - Nätbrygga: 192.168.0.254
 - DNS: 192.168.0.1
10. Tryck på "Enter" för att bekräfta inställningarna.
11. Öppna en webbläsare (t.ex. Microsoft Internet Explorer med Adobe Flash Player 9.0 eller högre installerat).
12. I adressfältet, mata in projektorns IP-adress: 192.168.0.100.



13. Tryck på "Enter".
Projektorn är inställd för fjärrhantering. LAN/RJ45-funktionen visas som följande:

ANVÄNDA PROJEKTORN

Informationssida

Model: Optoma | Tool | Info | Contact IT Help

Optoma

Projector Information		Projector Status	
Projector Name	Optoma	Power Status	Power On
Location		Source	Video
Firmware Version		Display Mode	Cinema
MAC Address	00:50:41:7F:D4:40	Projection	Front
Resolution	NTSC	Brightness Mode	Bright
Lamp Hours	3	Error Status	0: No Error
Assigned to	Optoma Projector		

exit

CRESTRON connected | Expansion Options

Huvudsida

Model: Optoma | Tool | Info | Contact IT Help

Optoma

Power | Vol - | Mute | Vol +

Sources List

- VGA
- Video**
- HDMI 1/MHL
- HDMI 2

Menu | Re-Sync

Enter

AV mute | Source

Freeze | Contrast | Brightness | Sharpness

CRESTRON connected | Expansion Options

Verktgssida

Model: Optoma | Tool | Info | Contact IT Help

Optoma

Crestron Control	Projector	User Password
IP Address: 192.168.0.7	Projector Name: Optoma	<input type="checkbox"/> Enabled
IP ID: 7	Location:	New Password:
Port: 41794	Assigned to: Optoma Projector	Confirm:
<input type="button" value="Send"/>	<input type="button" value="Send"/>	<input type="button" value="Send"/>
	DHCP: <input type="checkbox"/> Enabled	Admin Password
	IP Address: 192.168.0.100	<input type="checkbox"/> Enabled
	Subnet Mask: 255.255.255.0	New Password:
	Default Gateway: 192.168.0.254	Confirm:
	DNS Server: 192.168.0.1	<input type="button" value="Send"/>
	<input type="button" value="Send"/>	

exit

CRESTRON connected | Expansion Options

Kontakta IT helpdesk

Title

Send

ANVÄNDA PROJEKTORN

RS232 med Telnet-funktion

Det finns alternativa RS232-kommandon, i projektorn så kallade "RS232 med TELNET" för LAN/RJ45-gränssnitt.

Snabbstartsguide för "RS232 med Telnet"

- Kontrollera och få IP-adressen på skärmen på projektorn.
- Kontrollera att datorn/bärbara datorn har åtkomst till projektorns webbsida.
- Kontrollera att inställningen "Windows-brandväggen" inaktiveras om "TELNET" funktionen filtreras ut av dator/bärbar dator.

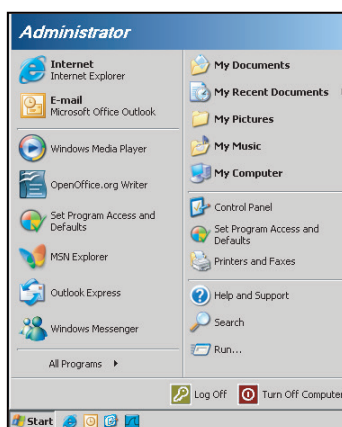

1. Välj **Start > Alla program.>Tillbehör > Kommandotolken** .

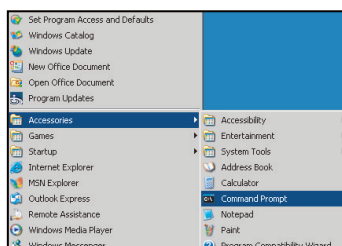

2. Ange kommandoformat på följande sätt:
 - telnet ttt.xxx.yyy.zzz 23 ("Enter"-knappen nedtryckt)
 - (ttt.xxx.yyy.zzz: Projektorns IP-adress)
3. Om Telnet-anslutningen är klar och användaren kan använda RS232-kommandoinmatning, tryck på "Enter"-knappen för att RS232-kommandot ska fungera.

Specifikation för "RS232 med TELNET":

1. Telnet: TCP.
2. Telnet-port: 23 (för mer detaljer, ta kontakt med servicetekniker eller team).
3. Telnet-verktyg: Windows "TELNET.exe" (konsolläge).
4. Frånkoppling av RS232-med-Telnet-kontroll normalt: Stäng
5. Windows Telnet-verktyg direkt efter TELNET-anslutning klar.
 - Begränsning 1 för Telnet-Control: Det finns mindre än 50 bytes för efterföljande nätverk-payload för Telnet-Control applikation.
 - Begränsning 2 för Telnet-Control: Det finns mindre än 26 byte för ett komplett RS232-kommando för Telnet-Control .
 - Begränsning 3 för Telnet-Control: Minsta fördröjning för nästa RS232-kommando måste vara större än 200 (ms).

ANVÄNDA PROJEKTORN

Informationsmeny

Informationsmeny

Visa projektorinformation enligt nedan:

- Regulatory
- Serial Number
- Signallås
- Resolution
- Refresh Rate
- Bild läge
- Strömläge(Standby)
- Lampans brinntid
- Nätverksstatus (Endast typ 2)
- IP-adress (Endast typ 2)
- Projektor ID
- Filter Usage Hours
- Inställning ljusstyrka
- FW-version

UNDERHÅLL

Byta ut lampan

Projektorn känner automatiskt av lampans livslängd. När lampans livslängd är slut visas ett varningsmeddelande på skärmen.



När du ser det här meddelandet, kontakta din lokala återförsäljare eller servicecenter för att byta ut lampan så snart som möjligt. Var noga med att projektorn har svalnat i minst 30 minuter innan du byter lampa.



Varning: Om projektorn är takmonterad, var försiktig när du öppnar åtkomstpanelen till lampan. Du rekommenderas att bära skyddsglasögon om du ska byta lampa i en takmonterad projektor. Var försiktig så att inga lösa föremål ramlar ut från projektorn.



Varning: Lamputrymmet är varmt! Låt projektorn svalna innan du byter lampa!



Varning: För att minska risken för personskada ska du inte tappa lampmodulen eller vidröra lampan. Lampan kan gå sönder och orsaka skada om den tappas.

UNDERHÅLL

Byte av lampa (forts.)

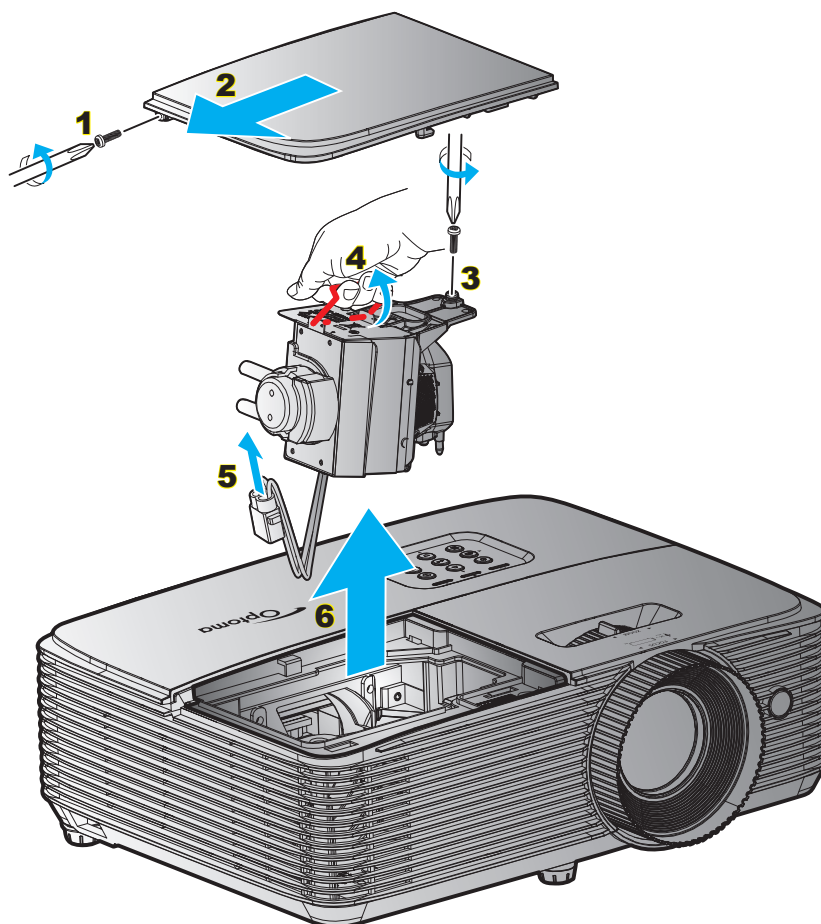

Procedur:

1. Slå av strömmen till projektorn genom att trycka på "⏻" på fjärrkontrollen eller projektorn knappsats.
2. Låt projektorn att svalna i minst 30 minuter.
3. Koppla ur strömsladden.
4. Skruva upp skruven på höljet. **1**
5. Ta bort luckan. **2**
6. Lossa de två skruvarna på lampmodulen. **3**
7. Lyft upp lampans handtag. **4**
8. Ta ut lampkabeln. **5**
9. Ta försiktigt ut lampmodulen. **6**
10. För att byta ut lampmodulen gör du föregående steg i omvänd ordning.
11. Slå på projektorn och återställ lampans timer.
12. Lampåterställning: (i) Tryck på "Menu" → (ii) Välj "Inställning" → (iii) Välj "Lampinställning" → (iv) Välj "Lampåterställning" → (v) Välj "Ja".

Observera:

- Skruven i lamplocket och på lampan kan inte tas bort.
- Projektorn kan inte slås på om lamplocket inte har satts tillbaka på projektorn.
- Rör inte vid någon av lampans glasdelar. Handfett kan få lampan att splittras. Rengör lampmodulen med en torr trasa om den vidrörts av misstag.

UNDERHÅLL

Montera och rengöra dammfiltret

Montera dammfiltret

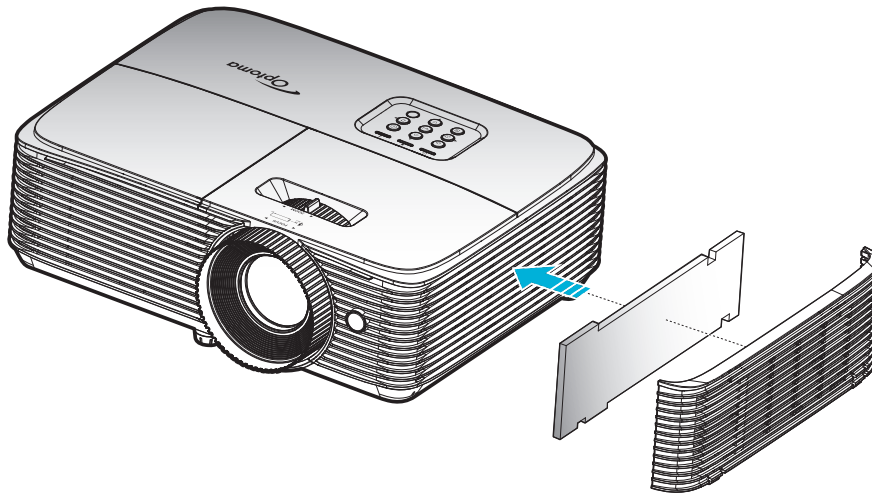

Observera: Dammfiltar krävs endast/medföljer i utvalda regioner med mycket damm.

Rengöra dammfiltret

Vi rekommenderar att du rengör dammfiltret var tredje månad. Rengör det mer ofta om projektorn används i en dammig miljö.

Procedur:

1. Slå av strömmen till projektorn genom att trycka på "⏻" på fjärrkontrollen eller projektorn knappsats.
2. Koppla ur strömsladden.
3. Ta försiktigt bort dammfiltret. **1**
4. Rengöra eller byta ut dammfiltret. **2**
5. För att montera dammfiltret gör du föregående steg i omvänd ordning.

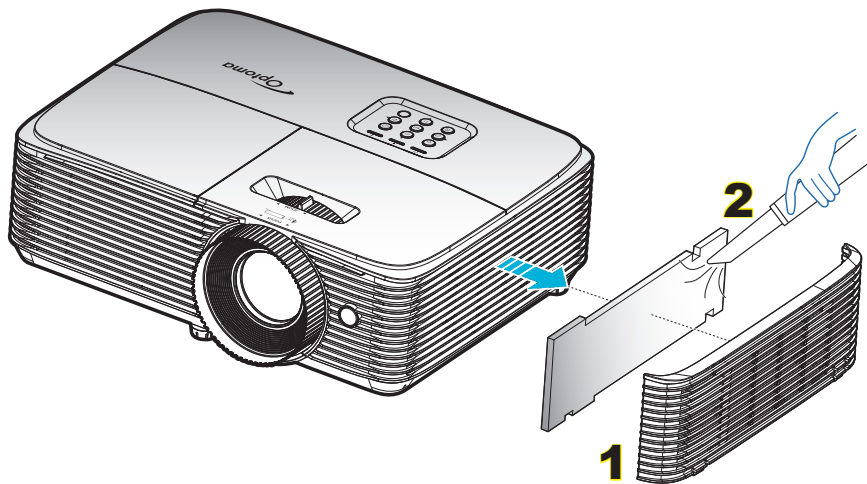

YTTERLIGARE INFORMATION

Kompatibla upplösningar

Digital kompatibilitet

B0/Etablerad timing	B0/Standard timing	B0/Detaljerad timing	B1/Videoläge	B1/Detaljerad timing
720x400 @ 70Hz	SVGA:	Ursprunglig timing:	640x480p @ 60Hz	720x480p @ 60Hz
640x480 @ 60Hz	800x600 @ 120Hz			
640x480 @ 67Hz	1024x768 @ 120Hz	XGA: 1024x768 @ 60Hz	720x480p @ 60Hz	1280x720p @ 60Hz
640x480 @ 72Hz	1280x800 @ 60Hz	WXGA: 1280x800 @ 60 Hz; 1280x720 @ 60 Hz	1280x720p @ 60Hz	1366x768 @ 60Hz
640x480 @ 75Hz	1280x1024 @ 60Hz	1080P: 1920x1080 @ 60Hz	1920x1080i @ 60Hz	1920x1080i @ 50Hz
800x600 @ 56Hz	1680x1050 @ 60 Hz	WUXGA: 1920x1200 @ 60Hz	720(1440)x480i @ 60Hz	1920x1080p @ 60Hz
800x600 @ 60Hz	1280x720 @ 60Hz		1920x1080p @ 60Hz	
800x600 @ 72Hz	1280x720 @ 120Hz		720x576p @ 50Hz	
800x600 @ 75Hz	1600x1200 @ 60Hz		1280x720p @ 50Hz	
832x624 @ 75Hz	XGA/WXGA:		1920x1080i @ 50Hz	
1024x768 @ 60Hz	1440x900 @ 60Hz		720(1440)x576i @ 50Hz	
1024x768 @ 70Hz	1024x768 @ 120Hz		1920x1080p @ 50Hz	
1024x768 @ 75Hz	1280x800 @ 60Hz		1920x1080p @ 24Hz	
1280x1024 @ 75Hz	1280x1024 @ 60Hz		1920x1080p @ 30Hz	
1152x870 @ 75Hz	1680x1050 @ 60 Hz			
	1280x720 @ 60Hz			
	1280x720 @ 120Hz			
	1600x1200 @ 60Hz			
	1080P och WUXGA:			
	1280x720 @ 60Hz			
	1280x800 @ 60Hz			
	1280x1024 @ 60Hz			
	1400x1050 @ 60Hz			
	1600x1200 @ 60Hz			
	1280x768 @ 60Hz			
	1440x900 @ 60Hz			
	1280x720 @ 120Hz			
	1024x768 @ 120Hz			

YTTERLIGARE INFORMATION

Analog kompatibilitet

B0/Etablerad timing	B0/Standard timing	B0/Detailerad timing	B1/Videoläge	B1/Detailerad timing
720x400 @ 70Hz	SVGA:	Ursprunglig timing:		1366x768 @ 60Hz
640x480 @ 60Hz	800x600 @ 120Hz			
640x480 @ 67Hz	1024x768 @ 120Hz	XGA: 1024x768 @ 60Hz		
640x480 @ 72Hz	1280x800 @ 60Hz	WXGA: 1280x800 @ 60 Hz; 1280x720 @ 60 Hz		
640x480 @ 75Hz	1280x1024 @ 60Hz	1080P: 1920x1080 @ 60Hz		
800x600 @ 56Hz	1680x1050 @ 60 Hz	WUXGA: 1920x1200 @ 60Hz		
800x600 @ 60Hz	1280x720 @ 60Hz			
800x600 @ 72Hz	1280x720 @ 120Hz			
800x600 @ 75Hz	1600x1200 @ 60Hz			
832x624 @ 75Hz	XGA/WXGA:			
1024x768 @ 60Hz	1440x900 @ 60Hz			
1024x768 @ 70Hz	1024x768 @ 120Hz			
1024x768 @ 75Hz	1280x800 @ 60Hz			
1280x1024 @ 75Hz	1280x1024 @ 60Hz			
1152x870 @ 75Hz	1680x1050 @ 60 Hz			
	1280x720 @ 60Hz			
	1280x720 @ 120Hz			
	1600x1200 @ 60Hz			
	1080P och WUXGA:			
	1280x720 @ 60Hz			
	1280x800 @ 60Hz			
	1280x1024 @ 60Hz			
	1400x1050 @ 60Hz			
	1600x1200 @ 60Hz			
	1280x768 @ 60Hz			
	1440x900 @ 60Hz			
	1280x720 @ 120Hz			
	1024x768 @ 120Hz			

YTTERLIGARE INFORMATION

True 3D videokompatibilitet

		Ingång timing						
Ingångsupplösning	HDMI 1.4a 3D-ingång	1280x720P @ 50Hz	Upptill och nedtill					
		1280x720P @ 60Hz	Upptill och nedtill					
		1280x720P @ 50Hz	Frame packing					
		1280x720P @ 60Hz	Frame packing					
		1920x1080i @ 50 Hz	Sida vid sida (halv)					
		1920x1080i @ 60 Hz	Sida vid sida (halv)					
		1920x1080P @ 24 Hz	Upptill och nedtill					
		1920x1080P @ 24 Hz	Frame packing					
		HDMI 1.3	1920x1080i @ 50Hz	Sida vid sida (halv)	SBS-läget är aktiverat			
	1920x1080i @ 60Hz							
	1280x720P @ 50Hz							
	1280x720P @ 60Hz							
	800x600 @ 60Hz							
	1024x768 @ 60Hz							
	1280x800 @ 60Hz							
	1920x1080i @ 50Hz		Upptill och nedtill				TAB-läget är aktiverat	
	1920x1080i @ 60Hz							
	1280x720P @ 50Hz							
	1280x720P @ 60Hz							
	800x600 @ 60Hz							
	1024x768 @ 60Hz							
	1280x800 @ 60Hz		HQFS	3D-format med teknik för sekventiell bildvisning				
	480i							

Observera:

- Om 3D-ingång är 1080p@ 24hz, bör DMD spela med integral multipel med 3D-läge.
- Stöder NVIDIA 3DTV Play om det inte finns patentavgift från Optoma. 1080i @ 25 Hz och 720p @ 50 Hz körs i 100 Hz; övrig 3D timing körs i 120 Hz.
- 1080p@24hz kommer att köras i 144Hz.

YTTERLIGARE INFORMATION

Bildstorlek och projektionsavstånd

WUXGA

Önskad Avstånd (m)	Skärmstorlek		Upptill	Skärmstorlek		Upptill
	(Min. zoom)			(Max. zoom)		
	Diagonalt (tum)	B (cm) x H (cm)	Från basen till övre delen av bilden (cm)	Diagonalt (tum)	B (cm) x H (cm)	Från basen till övre delen av bilden (cm)
1,2	27,06	58 x 36	40	35	76 x 47	52
2	45	97 x 61	67	59	126 x 79	87
2,5	56	121 x 76	83	73	158 x 99	109
3	68	146 x 91	100	88	190 x 118	130
3,5	79	170 x 106	117	103	221 x 138	152
4	90	194 x 121	134	117	253 x 158	174
5	113	243 x 152	167	147	316 x 197	217
6	135	291 x 182	200	176	379 x 237	261
7	158	340 x 212	234	205	442 x 276	304
8	180	389 x 243	267	235	505 x 316	347
9	203	437 x 273	301	264	569 x 355	391
10,2	230	495 x 310	341	299,15	644 x 403	443

Observera: Zoomomfånget är 1,3x.

Önskad bildstorlek		Avstånd (m)		Övre del (cm)
Diagonalt (tum)	B (cm) x H (cm)	Max. zoom	Min. zoom	Från basen till övre delen av bilden
34	73 x 46	1,2	1,5	50
50	108 x 67	1,7	2,2	74
60	129 x 81	2,0	2,7	89
70	151 x 94	2,4	3,1	104
80	172 x 108	2,7	3,5	118
90	194 x 121	3,1	4,0	133
100	215 x 135	3,4	4,4	148
120	258 x 162	4,1	5,3	178
150	323 x 202	5,1	6,7	222
200	431 x 269	6,8	8,9	296
250	538 x 337	8,5	11,1	370
300	646 x 404	10,2	13,3	444

Observera: Zoomomfånget är 1,3x.

YTTERLIGARE INFORMATION

1080p

Önskad Avstånd (m)	Skärmstorlek		Upptill	Skärmstorlek		Upptill
	(Min. zoom)			(Max. zoom)		
	Diagonalt (tum)	B (cm) x H (cm)	Från basen till övre delen av bilden (cm)	Diagonalt (tum)	B (cm) x H (cm)	Från basen till övre delen av bilden (cm)
1,2	26,33	58 x 33	38	34	76 x 43	49
2	44	97 x 55	63	57	126 x 71	82
2,5	55	121 x 68	79	71	158 x 89	103
3	66	146 x 82	95	86	190 x 107	124
3,5	77	170 x 96	111	100	221 x 124	144
4	88	194 x 109	127	114	253 x 142	165
5	110	243 x 137	158	143	316 x 178	206
6	132	291 x 164	190	171	379 x 213	247
7	154	340 x 191	222	200	442 x 249	289
8	176	389 x 219	254	228	505 x 284	330
9	197	437 x 246	285	257	569 x 320	371
10,5	230	510 x 287	333	299,62	663 x 373	433

Observera: Zoomomfånget är 1,3x.

Önskad bildstorlek		Avstånd (m)		Övre del (cm)
Diagonalt (tum)	B (cm) x H (cm)	Max. zoom	Min. zoom	Från basen till övre delen av bilden
34	75 x 42	1,2	1,5	49
50	111 x 62	1,8	2,3	72
60	133 x 75	2,1	2,7	87
70	155 x 87	2,5	3,2	101
80	177 x 100	2,8	3,6	116
90	199 x 112	3,2	4,1	130
100	221 x 125	3,5	4,6	144
120	266 x 149	4,2	5,5	173
150	332 x 187	5,3	6,8	217
200	443 x 249	7,0	9,1	289
250	553 x 311	8,8	11,4	361
300	664 x 374	10,5	13,7	433

Observera: Zoomomfånget är 1,3x.

YTTERLIGARE INFORMATION

SVGA

Diagonal längd (tum) storlek på 16:9-skärm	Skärmstorlek B x H				Projektionsavstånd (D)				Förskjutning (Hd)	
	(m)		(tum)		(m)		(fot)			
	Bredd	Höjd	Bredd	Höjd	Bred	Tele	Bred	Tele	(m)	(tum)
36	0,73	0,55	28,80	21,6	1,4	1,6	4,59	5,25	0,08	3,15
40	0,81	0,61	32,00	24	1,6	1,8	5,25	5,91	0,09	3,54
50	1,02	0,76	40,00	30	2,0	2,2	6,56	7,22	0,12	4,72
60	1,22	0,91	48,00	36	2,4	2,6	7,87	8,53	0,14	5,51
70	1,42	1,07	56,00	42	2,8	3,1	9,19	10,17	0,16	6,30
80	1,63	1,22	64,00	48	3,2	3,5	10,50	11,48	0,18	7,09
90	1,83	1,37	72,00	54	3,5	4,0	11,48	13,12	0,21	8,27
100	2,03	1,52	80,00	60	3,9	4,4	12,80	14,44	0,23	9,06
120	2,44	1,83	96,00	72	4,7	5,3	15,42	17,39	0,27	10,63
150	3,05	2,29	120,00	90	5,9	6,6	19,36	21,65	0,34	13,39
180	3,66	2,74	144,00	108	7,1	7,9	23,29	25,92	0,41	16,14
200	4,06	3,05	160,00	120	7,9	8,8	25,92	28,87	0,46	18,11
250	5,08	3,81	200,00	150	9,9	11,0	32,48	36,09	0,57	22,44
300	6,10	4,57	240,00	180	11,8	13,2	38,71	43,31	0,69	27,17

Observera:

- Vertikala linsförskjutningsvärden beräknas alltid från mitten av projektlinsen. Avståndet på 5,2 cm (2,05 tum) från basen till mitten av projektlinsen måste därför läggas till i varje vertikalt linsförskjutningsvärde.
- Zoomomfånget är 1,1x.

XGA

Diagonal längd (tum) storlek på 16:9-skärm	Skärmstorlek B x H				Projektionsavstånd (D)				Förskjutning (Hd)	
	(m)		(tum)		(m)		(fot)			
	Bredd	Höjd	Bredd	Höjd	Bred	Tele	Bred	Tele	(m)	(tum)
36	0,73	0,55	28,80	21,6	1,4	1,6	4,59	5,25	0,08	3,15
40	0,81	0,61	32,00	24	1,6	1,8	5,25	5,91	0,09	3,54
50	1,02	0,76	40,00	30	2,0	2,2	6,56	7,22	0,12	4,72
60	1,22	0,91	48,00	36	2,4	2,6	7,87	8,53	0,14	5,51
70	1,42	1,07	56,00	42	2,8	3,1	9,19	10,17	0,16	6,30
80	1,63	1,22	64,00	48	3,2	3,5	10,50	11,48	0,18	7,09
90	1,83	1,37	72,00	54	3,5	4,0	11,48	13,12	0,21	8,27
100	2,03	1,52	80,00	60	3,9	4,4	12,80	14,44	0,23	9,06
120	2,44	1,83	96,00	72	4,7	5,3	15,42	17,39	0,27	10,63
150	3,05	2,29	120,00	90	5,9	6,6	19,36	21,65	0,34	13,39
180	3,66	2,74	144,00	108	7,1	7,9	23,29	25,92	0,41	16,14
200	4,06	3,05	160,00	120	7,9	8,8	25,92	28,87	0,46	18,11
250	5,08	3,81	200,00	150	9,9	11,0	32,48	36,09	0,57	22,44
300	6,10	4,57	240,00	180	11,8	13,2	38,71	43,31	0,69	27,17

Observera:

- Vertikala linsförskjutningsvärden beräknas alltid från mitten av projektlinsen. Avståndet på 5,2 cm (2,05 tum) från basen till mitten av projektlinsen måste därför läggas till i varje vertikalt linsförskjutningsvärde.
- Zoomomfånget är 1,1x.

YTTERLIGARE INFORMATION

WXGA

Diagonal längd (tum) storlek på 16:9-skärm	Skärmstorlek B x H				Projektionsavstånd (D)				Förskjutning (Hd)	
	(m)		(tum)		(m)		(fot)		(m)	(tum)
	Bredd	Höjd	Bredd	Höjd	Bred	Tele	Bred	Tele		
36	0,78	0,48	30,53	19,08	1,4	1,6	4,59	5,25	0,06	2,36
40	0,86	0,54	33,92	21,2	1,6	1,8	5,25	5,91	0,07	2,76
50	1,08	0,67	42,40	26,5	2,0	2,2	6,56	7,22	0,09	3,54
60	1,29	0,81	50,88	31,8	2,4	2,7	7,87	8,86	0,10	3,94
70	1,51	0,94	59,36	37,1	2,8	3,1	9,19	10,17	0,12	4,72
80	1,72	1,08	67,84	42,4	3,2	3,6	10,50	11,81	0,13	5,12
90	1,94	1,21	76,32	47,7	3,6	4,0	11,81	13,12	0,15	5,91
100	2,15	1,35	84,80	53	4,0	4,5	13,12	14,76	0,16	6,30
120	2,58	1,62	101,76	63,6	4,8	5,4	15,75	17,72	0,20	7,87
150	3,23	2,02	127,20	79,5	6,0	6,7	19,69	21,98	0,25	9,84
180	3,88	2,42	152,64	95,4	7,2	8,0	23,62	26,25	0,30	11,81
200	4,31	2,69	169,60	106	8,0	8,9	26,25	29,20	0,34	13,39
250	5,38	3,37	212,00	132,5	10,0	11,1	32,81	36,42	0,41	16,14
300	6,46	4,04	254,40	159	12,0	13,4	39,37	43,96	0,50	19,69

Observera:

- Vertikala linsförskjutningsvärden beräknas alltid från mitten av projektlinsens. Avståndet på 5,2 cm (2,05 tum) från basen till mitten av projektlinsens måste därför läggas till i varje vertikalt linsförskjutningsvärde.
- Zoomomfånget är 1,1x.

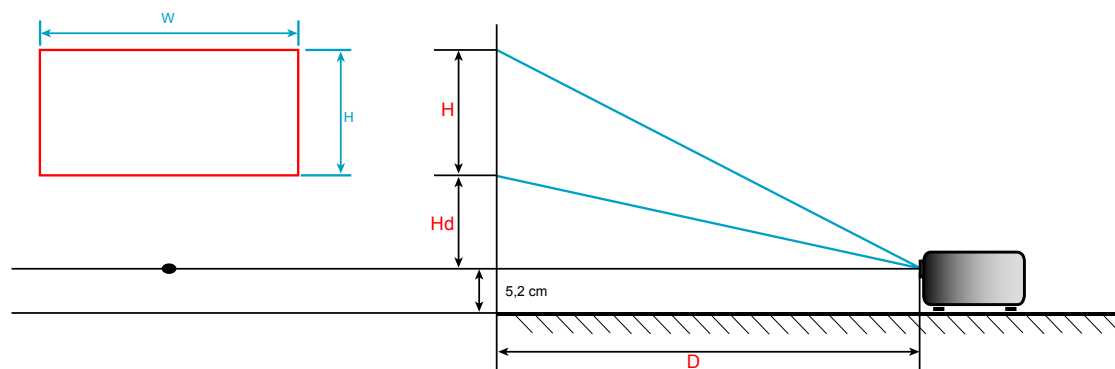

YTTERLIGARE INFORMATION

Projektordimensioner och takmontering

1. För att förhindra skada på din projektor, använd Optomas takmonteringspaket.
2. Om du vill använda en tredje parts takmonteringsatts, kontrollera att skruvarna som används för att montera ett fäste vid projektorn uppfyller följande specifikationer:
 - Skruvtyp: M4*3
 - Min. skruvlängd: 10mm

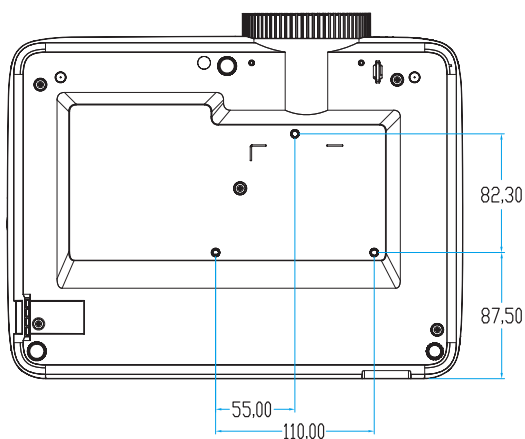
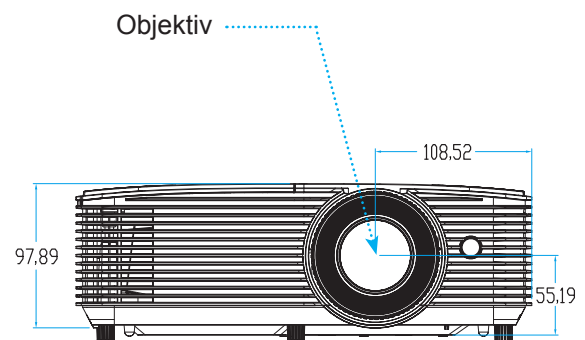
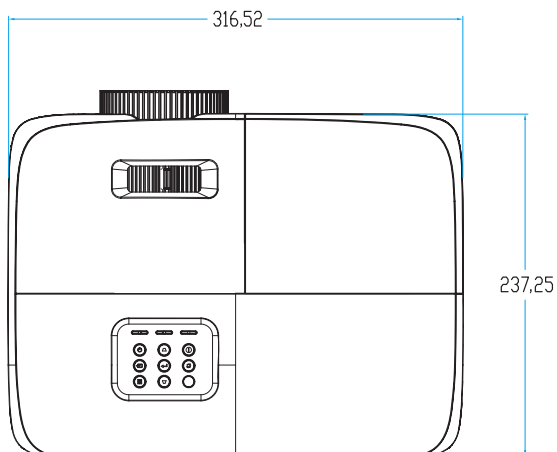

Enhet:mm

Observera: Observera att skada som uppstår från felaktig installation kommer att upphäva garantin.



Varning!

- Om du köper takmonteringsatts från annat företag, se till att skruvarna är av rätt storlek. Skruvstorleken kan variera beroende på monteringsplattans tjocklek.
- Se till att lämna ett avstånd på minst 10 cm mellan taket och projektorns undersida.
- Undvik att placera projektorn nära en värmekälla.







YTTERLIGARE INFORMATION

IR-fjärrkontroll 1-koder



Beskrivning av knappar	Beskrivning	Nyckelkod
Ström	Tryck för att slå projektorn på/av.	81
Frys	Tryck för att frysa den projicerade bilden.	8B
Aspekt	Tryck för att ändra bildförhållandet för bilden som visas.	98
AV tyst	Tryck på för att stänga av/på projektorns inbyggda högtalare	8A
Keystone +/upp	<ul style="list-style-type: none"> Tryck för att justera bildförvrängning som orsakas av projektorns lutning. Tryck för att navigera uppåt. 	C6
Tyst	Tryck för att tillfälligt slå på/stänga av ljudet.	92
Vänster/Vol -	<ul style="list-style-type: none"> Tryck för att sänka volymen. Tryck för att navigera till vänster. 	C8
Enter	Bekräfta ditt menyval.	- C5 (för skärmmeny) - CA (för emulering av USB-mus via USB)
Höger/Vol+	<ul style="list-style-type: none"> Tryck för att höja volymen. Tryck för att navigera till höger. 	C9
Meny	Tryck för att visa eller avsluta projektorns bildskärmsmeny.	88
Ner/Keystone-	<ul style="list-style-type: none"> Tryck för att justera bildförvrängning som orsakas av projektorns lutning. Tryck för att navigera neråt. 	C7
3D	Tryck för att manuellt välja ett 3D-läge som passar ditt 3D-innehåll.	93

YTTERLIGARE INFORMATION

Beskrivning av knappar		Beskrivning	Nyckelkod
HDMI		Tryck för att välja HDMI-källa.	86
VGA		Tryck för att välja VGA-källa.	8E
Video		Tryck för att välja videokälla.	CE
Signallås		Tryck för att välja en ingångssignal.	C3
Inställning ljusstyrka		Tryck för att justera bildens ljusstyrka automatiskt för optimal kontrast.	87
Omsynkronisering		Synkronisera projektorn till ingångskällan automatiskt.	C4

YTTERLIGARE INFORMATION

IR-fjärrkontroll 2-koder

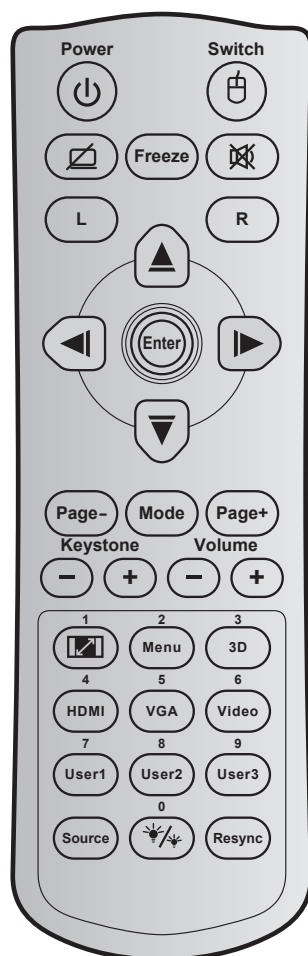

Nyckel	Nyckelkod	Utskriftsnyckel definition	Beskrivning
Ström		81	Ström på/av
Switch		3E	Växla
Släck skärm/ljud av		8A	
Frys		8B	Frys
Tyst		92	
Vänster musklick	L	CB	L
Höger musklick	R	CC	R
Fyra riktningvalknappar		C6	Uppåtpil
		C8	Vänsterpil
		C9	Högerpil
		C7	Nedåtpil
Enter		C5	Enter
		CA	Enter
Sida -		C2	Sida -
Läge		95	Läge
Sida +		C1	Sida +

YTTERLIGARE INFORMATION

Nyckel		Nyckelkod	Utskriftsnyckel definition	Beskrivning
Keystone		85	Keystone+	Tryck för att justera bildförvrängning som orsakas av projektorns lutning.
		84	Keystone-	
Volym		8C	Volym +	Tryck för att höja/sänka volymen.
		8F	Volym -	
Aspect Ratio/1		98	/ 1	<ul style="list-style-type: none"> Tryck för att ändra bildförhållandet för bilden som visas. Använd som nummer "1" på den numeriska knappsatsen.
Menu/2		88	Menu/2	<ul style="list-style-type: none"> Tryck för att visa eller avsluta projektorns bildskärmsmeny. Använd som nummer "2" på den numeriska knappsatsen.
3D/3		93	3D/3	<ul style="list-style-type: none"> Tryck för att manuellt välja ett 3D-läge som passar ditt 3D-innehåll. Använd som nummer "3" på den numeriska knappsatsen.
HDMI / 4		86	HDMI/4	<ul style="list-style-type: none"> Tryck för att välja HDMI-källa. Använd som nummer "4" på den numeriska knappsatsen.
VGA / 5		D0	VGA/5	<ul style="list-style-type: none"> Tryck för att välja VGA-källa. Använd som nummer "5" på den numeriska knappsatsen.
Video/6		D1	Video/6	<ul style="list-style-type: none"> Tryck för att välja kompositvideokälla. Använd som nummer "6" på den numeriska knappsatsen.
Personlig1/7, Personlig2/8, Personlig3/9		D2	Personlig 1/7	<ul style="list-style-type: none"> Användardefinierade knappar. Se sidan 64 för konfiguration. Använd som nummer "7", "8" och "9" på den numeriska knappsatsen.
		D3	Personlig 2/8	
		D4	Personlig 3/9	
Signallås		C3	Signallås	Tryck för att välja en ingångssignal.
Inställning ljusstyrka/0		96	/ 0	<ul style="list-style-type: none"> Tryck för att justera bildens ljusstyrka automatiskt för optimal kontrast. Använd som nummer "0" på den numeriska knappsatsen.
Re-Synk		C4	Re-Sync	Tryck för att synkronisera projektorn till ingångskällan automatiskt.













YTTERLIGARE INFORMATION

IR-fjärrkontroll 3-koder



Nyckel		Kundkod		Datakod	Utskriftsnyckel definition	Beskrivning
		Byte 1	Byte 2	Byte 3		
Ström på		32	CD	02	PÅ	Tryck för att slå på projektorn.
Ström av		32	CD	2E	AV	Tryck för att stänga av projektorn.
Egen1		32	CD	36	Egen1	Användardefinierade knappar. Se sidan 64 för konfiguration.
Egen2		32	CD	65	Egen2	
Egen3		32	CD	66	Egen3	
Ljusstyrka		32	CD	41	Ljusstyrka	Ändra ljusstyrkan i bilden.
Kontrast		32	CD	42	Kontrast	Kontrollerar hur stor skillnaden är mellan de ljusaste och mörkaste partierna i bilden.
Bild läge		32	CD	05	Läge	Välj ett visningsläge för optimerade inställningar för olika applikationer. Se sidan 51.
Keystone		32	CD	07	Keystone	Justerar bildstörningar som orsakas av lutning av projektorn.
Höjd/bredd förhållande		32	CD	64	Höjd/bredd förhållande	Tryck för att ändra bildförhållandet för bilden som visas.
3D		32	CD	89	3D	Välj ett 3D-läge som passar ditt 3D-innehåll manuellt.
Volym +		32	CD	09	Volym +	Justerar för att öka volymen.

YTTERLIGARE INFORMATION

Nyckel		Kundkod		Datakod	Utskriftsnyckel definition	Beskrivning
		Byte 1	Byte 2	Byte 3		
Fyra riktningsknapparna		32	CD	11	▲	Använd ▲, ◀, ▶ eller ▼ för att välja alternativ eller utföra justeringar i ditt val.
		32	CD	10	◀	
		32	CD	12	▶	
		32	CD	14	▼	
Signallås		32	CD	18	Signallås	Tryck "Source" för att välja en ingångssignal.
Tangenten Enter		32	CD	0F		Bekräfta ditt menyval.
Re-Synk		32	CD	04	Re-Synk	Synkroniserar automatiskt projektorn till ingångskällan.
Volym -		32	CD	0C	Volym -	Justera för att sänka volymen.
Meny		32	CD	0E	Meny	Visar eller stänger skärmmenyer för projektorn.
HDMI 1		32	CD	16	HDMI1	Tryck på "HDMI1" för att välja källa från HDMI 1-/MHL-kontakt
HDMI 2		32	CD	30	HDMI2	Tryck på "HDMI2" för att välja källa från HDMI 2-kontakt.
VGA 1		32	CD	1B	VGA1	Ingen funktion
VGA 2		32	CD	1E	VGA2	Ingen funktion
Video		32	CD	1C	Video	Ingen funktion
YPbPr		32	CD	17	YPbPr	Ingen funktion

YTTERLIGARE INFORMATION

IR-fjärrkontroll 4-koder

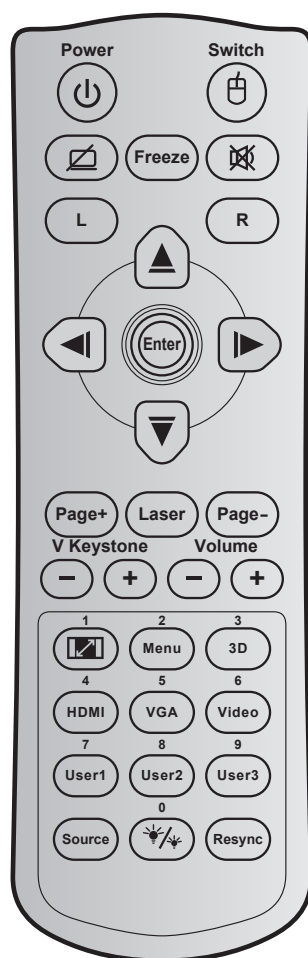

Nyckel	Nyckelkod	Utskriftsnyckel definition	Beskrivning
Ström	81	Ström på/av	Tryck för att slå projektorn på/av.
Switch	3E	Växla	Tryck för att växla USB-musen på/av.
Släck skärm/ljud av	8A		Tryck för att dölja/visa skärmbild och slå på/stänga av ljudet.
Frys	8B	Frys	Tryck för att frysa den projicerade bilden.
Tyst	92		Tryck för att tillfälligt slå på/stänga av ljudet.
Vänster musklick	CB	L	Använd som vänster musklick.
Höger musklick	CC	R	Använd som höger musklick.
Fyra riktningvalknappar	C6	Uppåtpil	▲ ▼ ◀ ▶ för att välja alternativ eller göra justeringar till ditt val.
	C8	Vänsterpil	
	C9	Högerpil	
	C7	Nedåtpil	
Enter	C5	Enter	Bekräfta ditt menyval.
	CA	Enter	
Sida -	C2	Sida -	Tryck för att gå ner en sida.
Laser	N/A	Laser	Använd som laserpekare.
Sida +	C1	Sida +	Tryck för att gå upp en sida.







Nyckel		Nyckelkod	Utskriftsnyckel definition	Beskrivning
V. Keystone		85	Keystone+	Tryck för att justera bildförvrängning som orsakas av projektorns lutning.
		84	Keystone-	
Volym		8C	Volym +	Tryck för att höja/sänka volymen.
		8F	Volym -	
Aspect Ratio/1		98	/ 1	<ul style="list-style-type: none"> Tryck för att ändra bildförhållandet för bilden som visas. Använd som nummer "1" på den numeriska knappsatsen.
Menu/2		88	Menu/2	<ul style="list-style-type: none"> Tryck för att visa eller avsluta projektorns bildskärmsmeny. Använd som nummer "2" på den numeriska knappsatsen.
3D/3		93	3D/3	<ul style="list-style-type: none"> Tryck för att manuellt välja ett 3D-läge som passar ditt 3D-innehåll. Använd som nummer "3" på den numeriska knappsatsen.
HDMI / 4		86	HDMI/4	<ul style="list-style-type: none"> Tryck för att välja HDMI-källa. Använd som nummer "4" på den numeriska knappsatsen.
VGA / 5		D0	VGA/5	<ul style="list-style-type: none"> Tryck för att välja VGA-källa. Använd som nummer "5" på den numeriska knappsatsen.
Video/6		D1	Video/6	<ul style="list-style-type: none"> Tryck för att välja kompositvideokälla. Använd som nummer "6" på den numeriska knappsatsen.
Personlig1/7, Personlig2/8, Personlig3/9		D2	Personlig 1/7	<ul style="list-style-type: none"> Användardefinierade knappar. Se sidan 45 för konfiguration. Använd som nummer "7", "8"och "9"på den numeriska knappsatsen.
		D3	Personlig 2/8	
		D4	Personlig 3/9	
Signallås		C3	Signallås	Tryck för att välja en ingångssignal.
Inställning ljusstyrka/0		96	/ 0	<ul style="list-style-type: none"> Tryck för att justera bildens ljusstyrka automatiskt för optimal kontrast. Använd som nummer "0" på den numeriska knappsatsen.
Re-Synk		C4	Re-Sync	Tryck för att synkronisera projektorn till ingångskällan automatiskt.

YTTERLIGARE INFORMATION

Felsökning

Om du upplever problem med din projektor, se följande information. Om ett problem kvarstår ska du ta kontakt med din lokala återförsäljare eller servicecenter.

Bildproblem

-  *Ingen bild syns på skärmen*
- Var noga med att alla kablar och strömanslutningar är korrekt och säkert anslutna enligt beskrivning i avsnittet "Installation".
 - Var noga med att pins på kontakterna inte är böjda eller trasiga.
 - Kontrollera om projektlampen har installerats säkert. Se avsnittet "Byta ut lampan".
 - Kontrollera att funktionen "AV tyst" inte är på.
-  *Bilden är inte i fokus*
- Justera fokuseringsringen på projektorlinsen.
 - Se till att projektionsskärmen är inom det avstånd som krävs av projektorn. (Se sidorna 79-83).
-  *Bilden sträcks ut när den visar 16:9 DVD-titel*
- När du spelar anamorfisk DVD eller 16:9 DVD visar projektorn den bästa bilden i 16:9-formatet på projektorsidan.
 - Om du spelar LBX-format DVD-titel ska du ändra formatet till LBX i projektor-OSD.
 - Om du spelar 4:3-format DVD-titel ska du ändra formatet till 4:3 i projektor-OSD.
 - Ställ in visningsformatet som 16:9 (wide) aspect ratio-typ på din DVD-spelare.
-  *Bilden är för liten eller för stor*
- Justera zoomspaken på ovansidan av projektorn.
 - Flytta projektorn närmare eller längre bort från skärmen.
 - Tryck på "Menu" på projektorpanelen och gå till "Display > Aspect Ratio". Pröva de olika inställningarna.
-  *Bilden har sluttande sidor:*
- Om möjligt flyttar du på projektorn så att den är centrerad på skärmen och nedanför den understa kanten på skärmen.
 - Använd "Display-->Keystone" i skärmmenyn för att göra en ändring.
-  *Bilden är spegelvänd*
- Välj "Inställning > Projektion" från OSD:n och justera projiceringsriktningen.
-  *Suddig dubbelbild*
- Tryck på "3D"-knappen och växla till "Av" för att undvika att normala 2D-bilder visas som suddiga dubbelbilder.

YTTERLIGARE INFORMATION



Två bilder i sida-vid-sida-formatet

- Tryck på "3D"-knappen och växla till "SBS" för ingångssignaler i HDMI 1.3 2D 1080i sida-vid-sida.



Bilden framträder inte i 3D

- Kontrollera om batteriet i 3D-glasögonen är urladdat.
- Kontrollera att 3D-glasögonen är på.
- När ingångssignalen är HDMI 1.3 2D (1080i sida-vid-sida halv), tryck på "3D"-knappen och växla till "SBS".

Andra problem



Projektorn svarar inte på kontrollerna

- Om möjligt ska du stänga av projektor och koppla från strömsladden, samt vänta minst 20 sekunder innan strömmen ansluts igen.



Lampan brinner ut eller avger ett poppande ljud

- När lampan når slutet av sin livslängd kommer den att brinna ut och avge ett högt poppande ljud. Om detta inträffar kommer inte projektorn att slås på igen förrän lampmodulen har bytts ut. Du byter lampa genom att följa procedurerna i avsnittet "Byta ut lampan" på sidorna 74-75.

Fjärrkontrollproblem



Om fjärrkontrollen inte fungerar

- Kontrollera att vinkeln för fjärrkontrollen är inom $\pm 15^\circ$ mot IR-mottagaren och projektorn.
- Kontrollera att det inte finns några hinder mellan fjärrkontrollen och projektorn. Flytta inom 6 m från projektorn.
- Kontrollera att batterierna är korrekt isatta.
- Byt batterier om de är förbrukade.

YTTERLIGARE INFORMATION





Varningslampa

När varningslamporna (se nedan) tänds eller blinkar, kommer projektorn automatiskt att stängas av:

- "LAMP"-indikatorn lyser röd och om "På/Standby"-indikatorn blinkar rött.
- "TEMP"-indikatorn lyser röd och om "På/Standby"-indikatorn blinkar rött. Detta indikerar att projektorn är överhettad. Under normala förhållanden kan projektorn slås på igen.
- "TEMP"-indikatorn blinkar rött och om "På/Standby"-indikatorn blinkar rött.

Koppla ifrån strömsladden från projektorn, vänta 30 sekunder och försök igen. Om varningsindikatorn lyser igen eller blonkar, kontakta ditt närmaste servicecenter för hjälp.

Indikatorlampans meddelanden

Message	 Ström LED	 Ström LED	 Temp-LED	 Lamp-LED
	(Röd)	(Grönt eller blått)	(Röd)	(Röd)
Standbystatus (Ingångsnätssladd)	Fast sken			
Ström på (uppvärmning)		Blinkande (0,5 sek. av / 0,5 sek. på)		
Ström på och Lampluse		Fast sken		
Stänger av (kallnar)		Blinkande (0,5 sek. av / 0,5 sek. på-lampa). Tillbaka till fast rött sken när kylfläkten stängs av.		
Quick Resume (100 sekunder)		Blinkande (0,25 sek. av / 0,25 sek. på)		
Fel (Fel på lampan)	Blinkande			Fast sken
Fel (fläktfel)	Blinkande		Blinkande	
Fel (Över Temp.)	Blinkande		Fast sken	

- Stänga av:

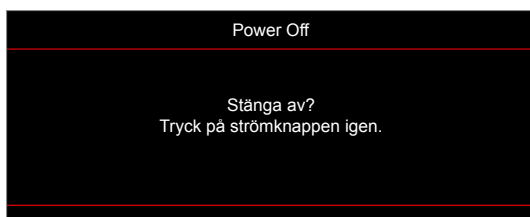

- Lampvarning:



YTTERLIGARE INFORMATION

- Temp varning:



- Fel på fläkten:

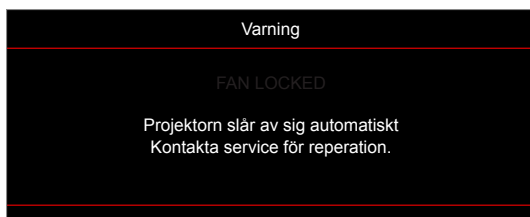

- Utanför visningsintervall:



- Stäng av-varning:

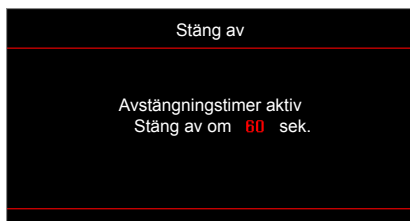

- Larm säkerhetstimer:



YTTERLIGARE INFORMATION

Specifikationer

Optisk	Beskrivning
Ursprunglig upplösning	1080P / WUXGA / SVGA / XGA / WXGA
Objektiv	Manuell zoom och manuell fokus
Bildstorlek (diagonalt)	1080P: - 26"~299" WUXGA: - 27"~299" SVGA / XGA / WXGA: - 27,78"~304,4"
Projektionsavstånd	1080P/WUXGA: - 1 m ~ 10 m (fokusområde) SVGA / XGA / WXGA: - 1 m ~ 12 m (fokusområde)

Elektrisk	Beskrivning
Färgåtergivning	1073,4 miljoner färger
Avsökningsfrekvens	- Horisontell avsökningsfrekvens: 15,375~91,146 KHz - Vertikal avsökningsfrekvens: 50~ 85 Hz (120 Hz för projektor med 3D-funktion)
Inbyggd högtalare	Ja, 10 W
USB-ström ut	- WUXGA_1080P: 5V ~ 1,5 A - SVGA_XGA_WXGA: 5V ~ 1 A
Strömförsörjning	100 - 240V AC, 50/60Hz
Inström	2,8-1,0 A

Mekanik	Beskrivning
Placering vid installation	Front, bak, tak - upptill, bak - övre
Mått	- 316 mm (B) x 243,5 mm (D) x 98 mm (H) (utan fötter) - 316 mm (B) x 243,5 mm (D) x 108,5 mm (H) (med fötter)
Vikt	2,9 kg
Miljöförhållanden	Drivs i 5 ~ 40 °C, 10 % till 85 % fuktighet (icke-kondenserande)

Observera: Alla specifikationer kan komma att ändras utan föregående meddelande.



YTTERLIGARE INFORMATION

Globala Optoma-kontor

För service eller support, vänligen kontakta ditt lokala kontor.



USA

3178 Laurelview Ct.
Fremont, CA 94538, USA
www.optomausa.com

 888-289-6786
 510-897-8601
 services@optoma.com



Kanada

3178 Laurelview Ct.
Fremont, CA 94538, USA
www.optomausa.com

 888-289-6786
 510-897-8601
 services@optoma.com

Latinamerika

3178 Laurelview Ct.
Fremont, CA 94538, USA
www.optomausa.com

 888-289-6786
 510-897-8601
 services@optoma.com



Europa

Unit 1, Network 41, Bourne End Mills
Hemel Hempstead, Herts,
HP1 2UJ, United Kingdom
www.optoma.eu
Service Tel: +44 (0)1923 691865

 +44 (0) 1923 691 800
 +44 (0) 1923 691 888
 service@tsc-europe.com



Benelux BV

Randstad 22-123
1316 BW Almere
The Netherlands
www.optoma.nl

 +31 (0) 36 820 0252
 +31 (0) 36 548 9052



Frankrike

Bâtiment E
81-83 avenue Edouard Vaillant
92100 Boulogne Billancourt, France

 +33 1 41 46 12 20
 +33 1 41 46 94 35
 savoptoma@optoma.fr



Spanien

C/ José Hierro,36 Of. 1C
28522 Rivas VaciaMadrid,
Spain

 +34 91 499 06 06
 +34 91 670 08 32



Tyskland

Wiesenstrasse 21 W
D40549 Düsseldorf,
Germany

 +49 (0) 211 506 6670
 +49 (0) 211 506 66799
 info@optoma.de

Skandinavien



Lerpeveien 25
3040 Drammen
Norway

 +47 32 98 89 90
 +47 32 98 89 99
 info@optoma.no

PO.BOX 9515
3038 Drammen
Norway

Sydkorea

WOOMI TECH.CO.,LTD.
4F, Minu Bldg.33-14, Kangnam-Ku,
Seoul,135-815, KOREA
korea.optoma.com

 +82+2+34430004
 +82+2+34430005



Japan

東京都足立区綾瀬3-25-18
株式会社オーエス
コンタクトセンター: 0120-380-495

 info@os-worldwide.com
www.os-worldwide.com



Taiwan

12F., No.213, Sec. 3, Beixin Rd.,
Xindian Dist., New Taipei City 231,
Taiwan, R.O.C.
www.optoma.com.tw

 +886-2-8911-8600
 +886-2-8911-6550
 services@optoma.com.tw
asia.optoma.com



Hong Kong

Unit A, 27/F Dragon Centre,
79 Wing Hong Street,
Cheung Sha Wan,
Kowloon, Hong Kong

 +852-2396-8968
 +852-2370-1222
www.optoma.com.hk

Kina

5F, No. 1205, Kaixuan Rd.,
Changning District
Shanghai, 200052, China

 +86-21-62947376
 +86-21-62947375
www.optoma.com.cn



P/N:36.7AZ01G002-A