

Projektor DLP®

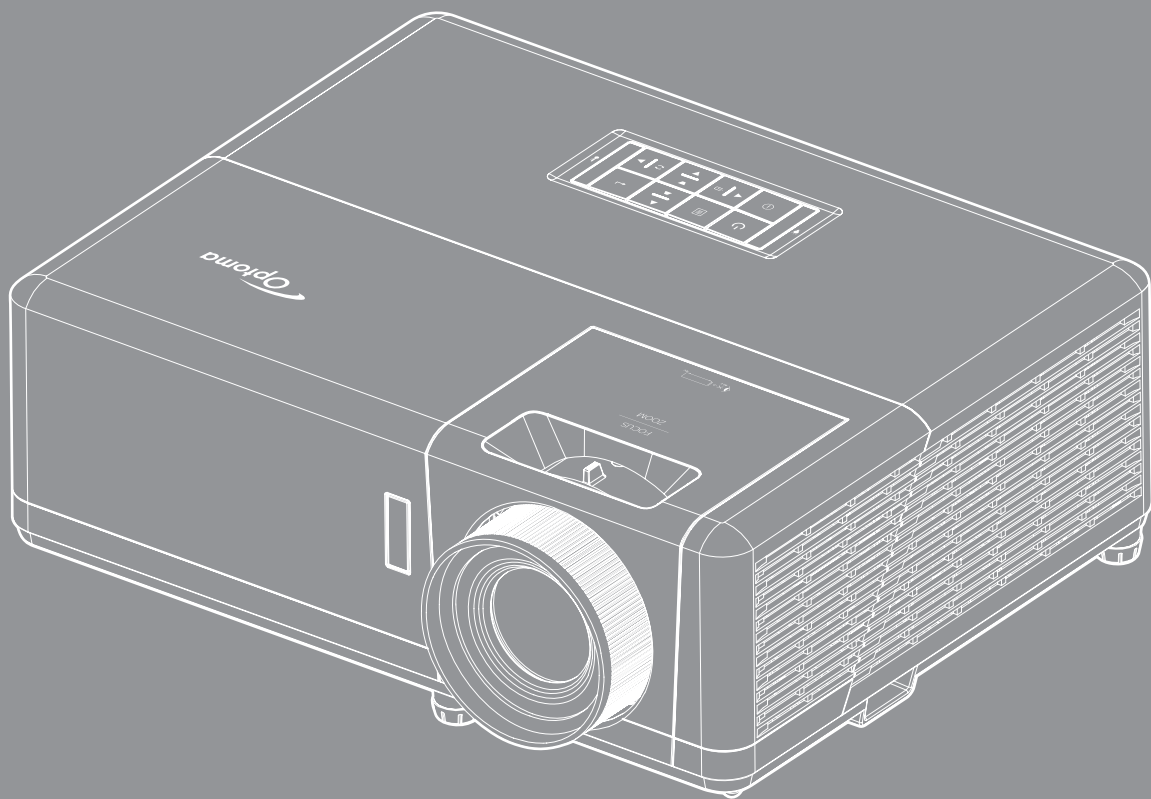

ÍNDICE

SEGURANÇA	4
<i>Instruções importantes de segurança</i>	<i>4</i>
<i>Informações de Segurança de Radiação Laser</i>	<i>5</i>
<i>Direitos Autorais</i>	<i>6</i>
<i>Aviso Legal</i>	<i>6</i>
<i>Reconhecimento de Marca Registrada</i>	<i>6</i>
<i>FCC</i>	<i>6</i>
<i>Declaração de conformidade para os países da UE</i>	<i>7</i>
<i>WEEE</i>	<i>7</i>
INTRODUÇÃO	8
<i>Visão geral da embalagem</i>	<i>8</i>
<i>Acessórios Padrão</i>	<i>8</i>
<i>Acessórios opcionais</i>	<i>8</i>
<i>Visão geral do produto</i>	<i>9</i>
<i>Conexões</i>	<i>10</i>
<i>Teclado</i>	<i>11</i>
<i>Controle remoto 1</i>	<i>12</i>
<i>Controle remoto 2</i>	<i>13</i>
CONFIGURAÇÃO E INSTALAÇÃO	14
<i>Instalação do projetor</i>	<i>14</i>
<i>Conectando fontes ao projetor</i>	<i>17</i>
<i>Ajuste da imagem projetada</i>	<i>18</i>
<i>Configuração remota</i>	<i>19</i>
USANDO O PROJETOR	21
<i>Ligar/Desligar o projetor</i>	<i>21</i>
<i>Selecionando uma origem de entrada</i>	<i>22</i>
<i>Navegação e funcionalidades do menu</i>	<i>23</i>
<i>Árvore do Menu OSD</i>	<i>24</i>
<i>Exibe o menu de definições de imagem</i>	<i>32</i>
<i>Menu de exibição 3D</i>	<i>35</i>
<i>Mostrar o menu de formato</i>	<i>36</i>
<i>Mostrar menu de máscara de borda</i>	<i>39</i>
<i>Mostrar menu de zoom</i>	<i>39</i>
<i>Exibe o menu de image shift</i>	<i>39</i>
<i>Mostrar menu de auto trapézio</i>	<i>39</i>
<i>Mostrar menu de trapézio</i>	<i>39</i>
<i>Menu de áudio mudo</i>	<i>40</i>
<i>Menu de volume de áudio</i>	<i>40</i>
<i>Menu de configuração de projeção</i>	<i>40</i>
<i>Menu de configuração de tipo de tela</i>	<i>40</i>

<i>Menu de definições de potência</i>	40
<i>Menu de configuração de segurança</i>	41
<i>Configure o menu de configurações de link HDMI</i>	42
<i>Menu de configuração padrão de teste</i>	42
<i>Menu de ajustes remotos</i>	43
<i>Menu de configuração de ID do Projetor</i>	43
<i>Menu de opções de configuração</i>	43
<i>Configurar reset de menu OSD</i>	44
<i>Menu de rede LAN</i>	45
<i>Menu de controle da rede</i>	46
<i>Menu de configurações de rede de configuração de controle</i>	47
<i>Menu de informações</i>	52



MANUTENÇÃO..... 53

<i>Instalação e Limpeza do Filtro de Pó</i>	53
---	----

INFORMAÇÕES ADICIONAIS 54

<i>Resoluções compatíveis</i>	54
<i>Tamanho da imagem e distância de projeção</i>	57
<i>Dimensões do projetor e instalação da montagem do teto</i>	59
<i>Códigos do controle remoto 1 IR</i>	61
<i>Códigos do controle remoto 2 IR</i>	63
<i>Solução de problemas</i>	65
<i>Indicador de advertência</i>	67
<i>Especificações</i>	68
<i>Escritórios globais da Optoma</i>	69

SEGURANÇA

	O raio com ponta dentro de um triângulo equilátero serve para alertar o usuário da presença de "tensão perigosa" não isolada dentro do gabinete do produto, que pode ter intensidade suficiente para constituir um risco de choque elétrico às pessoas.
	O ponto de exclamação dentro de um triângulo equilátero é destinado a alertar o usuário da presença de instruções de manutenção e operação importantes (assistência técnica) na literatura que acompanha o aparelho.

Siga todos os avisos, precauções e manutenções recomendadas neste manual do usuário.

Instruções importantes de segurança



- Não olhe fixamente para o feixe, RG2.
Como com qualquer fonte luminosa, não olhe fixamente para o feixe direto, RG2 IEC 62471-5:2015.
- Não bloqueie nenhuma abertura de ventilação. Para garantir uma operação confiável do projetor e protegê-lo contra superaquecimento, coloque-o numa posição e local que não interfira com a ventilação adequada. Por exemplo, não coloque o projetor sobre uma cama, um sofá, etc. Não o coloque num lugar fechado, como uma estante de livros ou num gabinete que possa impedir o fluxo do ar através das aberturas de ventilação.
- Para reduzir o risco de incêndio e/ou choque elétrico, não exponha o projetor à chuva ou umidade. Não instale próximo a fontes de calor, como radiadores, aquecedores, fornos, ou outros aparelhos tais como amplificadores que produzam calor.
- Não deixe objetos ou líquidos entrarem no projetor. Eles podem tocar nos pontos perigosos de tensão e causar curto circuito em peças que podem resultar em incêndio ou choque elétrico.
- Não use sob as seguintes condições:
 - Ambientes extremamente quentes, frios ou úmidos.
 - (i) Certifique-se de que a temperatura ambiente esteja dentro de 5°C a 40°C.
 - (ii) Umidade relativa do ar é de 10% a 85%.
 - Em áreas sujeitas a poeira e sujeira excessivas.
 - Próximo de qualquer aparelho que gere um forte campo magnético.
 - Sob a luz solar direta.
- Não use a unidade se ela tiver sido fisicamente danificada ou abusada. Dano físico /uso indevido poderia ser (mas não se limitam a isso):
 - A unidade foi derrubada.
 - O cabo de alimentação ou o plugue foram danificados.
 - Líquido foi derrubado no projetor.
 - O produto foi exposto à chuva ou água.
 - Algo caiu no projetor ou algo está solto por dentro.
- Não colocar o projetor em uma superfície instável. O projetor pode cair resultando em ferimentos ou o projetor pode ser danificados.
- Não bloqueie a luz que sai da lente do projetor quando em operação. A luz vai aquecer o objeto e pode derreter, causar queimaduras ou iniciar um incêndio.
- Não abra nem desmonte o projetor porque isso pode causar choque elétrico.
- Não tente consertar a unidade por si mesmo. A abertura ou remoção das tampas pode expô-lo a tensões perigosas e outros riscos. Favor procurar a Optoma antes de enviar a unidade para reparo.
- Veja as marcas de segurança no gabinete do produto.
- A unidade deve apenas ser reparada por pessoal de serviço autorizado.

- Use somente acessórios especificados pelo fabricante.
- Não olhe para direto para a lente do projetor durante a operação. A luz brilho pode ferir os olhos.
- Este projetor detectará a vida útil da própria lâmpada.
- Antes de desligar o projetor, certifique-se de que o ciclo de arrefecimento tenha sido completado. Espere o projetor esfriar por 90 segundos.
- Desligue e retire o plugue de alimentação elétrica da tomada de CA antes de limpar o produto.
- Use um tecido suave seco com detergente diluído para limpar a caixa do vídeo. Não use produtos de limpeza abrasivos, ceras ou solventes para limpar a unidade.
- Retire o plugue de alimentação elétrica da tomada CA se o produto não for usado por um longo período.
- Não instale o projetor em locais onde possa estar sujeito a vibrações ou choques.
- Não toque na lente com as mãos nuas.
- Remova a bateria/pilhas do controle remoto antes do armazenamento. Se a bateria/baterias forem deixadas no controle remoto por longos períodos, elas podem vaziar.
- Não utilize nem guarde o projetor em locais onde a fumaça de óleo ou cigarros pode estar presente, pois pode afetar negativamente a qualidade do desempenho do projetor.
- Por favor, siga a orientação de instalação correta do projetor pois instalação não padrão pode afetar o desempenho do projetor.
- Use um filtro de linha e ou estabilizador. Como falta de energia e as quedas de tensão podem DESTRUIR os dispositivos.

Informações de Segurança de Radiação Laser

- Este produto é classificado como PRODUTO LASER CLASSE 1 - GRUPO DE RISCO 2 da IEC 60825-1: 2014
- Este produto é classificado como Classe 3R do IEC 60825-1:2007 e está em conformidade com 21 CFR 1040.10 e 1040.11, exceto por desvios de acordo com o Aviso de Laser N.50, datada de 24 de junho de 2007.
- Como com qualquer fonte luminosa, não olhe fixamente para o feixe direto, RG2 IEC 62471-5:2015



- PRODUTO LASER CLASSE 3R - EVITE EXPOSIÇÃO OCULAR DIRETA
- Quando ligar o projetor, certifique-se que ninguém dentro do intervalo de projeção esteja olhando para as lentes.
- Mantenha quaisquer itens (lupas etc.) longe do caminho da luz do projetor. O caminho da luz sendo projetada da lente é extenso, assim qualquer tipo de objeto anormal que possa redirecionar a luz vinda da lente pode causar um resultado imprevisível como incêndio ou ferimento aos olhos.
- Qualquer operação ou ajuste não instruído especificamente pelo guia do usuário cria o risco de exposições perigosas à radiação a laser.
- Não abra ou desmonte o projeto porque isto porque pode causar danos pela exposição da radiação laser.
- Não olhe fixamente no feixe quando o projetor estiver ligado. O brilho da luz pode causar danos permanentes nos olhos.

Sem seguir o controle, os procedimentos de ajuste ou operação podem causar danos através da exposição à radiação a laser.

Direitos Autorais

Esta publicação, incluindo todas as fotografias, ilustrações e software, está protegida por leis internacionais de direitos autorais, com todos os direitos reservados. Nem este manual, nem nenhuma parte do material aqui contido, pode ser reproduzido sem o consentimento por escrito do autor.

© Copyright 2019

Aviso Legal

As informações neste documento estão sujeitas a mudança sem aviso. O fabricante não faz representações nem garantias a respeito do conteúdo deste instrumento e especificamente avisa que quaisquer garantias implícitas de comercialidade ou adequação para propósito particular. O fabricante se reserva o direito de revisar esta publicação e fazer alterações de tempos em tempos no conteúdo deste sem a obrigação de notificar qualquer pessoa de tal revisão ou mudanças.

Reconhecimento de Marca Registrada

Kensington é uma marca registrada dos EUA da ACCO Brand Corporation com registros emitidos e aplicativos pendentes em outros países em todo o mundo.

HDMI, a Logomarca HDMI, e Interface Multimídia de Alta Definição são marcas registradas ou marcas comerciais registradas da HDMI Licensing LLC nos Estados Unidos e outros países.

DLP®, Link DLP e logotipo DLP são marcas de comércio registradas da Texas Instruments and BrilliantColor™ que é uma marca de comércio da Texas Instruments.

MHL, Mobile High-Definition Link e a logo MHL são marcas comerciais ou marcas comerciais registradas da MHL Licensing, LLC.

Todos os outros nomes de produto usados neste manual são propriedade de seus respectivos proprietários e são Reconhecidos.

FCC

Este dispositivo foi testado e está em conformidade com os limites de um dispositivo digital Classe B, de acordo com a Parte 15 das Normas da FCC. Estes limites foram estipulados para oferecer proteção razoável contra interferência prejudicial numa instalação residencial. Este dispositivo gera, usa e pode irradiar energia de radiofrequência e, se não for instalado e usado de acordo com as instruções, poderá causar interferência prejudicial às radiocomunicações.

Entretanto, não há qualquer garantia de que a interferência não ocorrerá numa instalação em particular. Se este dispositivo causar interferência prejudicial à recepção de rádio ou televisão, o que pode ser determinado desligando e ligando o dispositivo, o usuário deverá tentar corrigir a interferência tomando uma ou mais das seguintes medidas:

- Reorientar ou desloque a antena receptora.
- Aumente a distância entre o dispositivo e o receptor.
- Conecte o dispositivo a uma tomada num circuito diferente daquele ao qual o receptor está conectado.
- Consultar o revendedor ou um técnico especializado em rádio/televisão para obter ajuda.

Aviso: Cabos blindados

Todas as conexões a outros dispositivos computacionais devem ser feitas com cabos blindados para manter a conformidade com as normas da FCC.

Cuidado

Alterações ou modificações não expressamente aprovadas pelo fabricante podem anular a autoridade do usuário, que é oferecida pela Federal Communications Commission, para operar este projetor.

Condições de Operação

Este dispositivo está em conformidade com a Parte 15 das Normas FCC. A operação está sujeita a estas duas condições:

1. Este dispositivo não pode provocar interferência prejudicial e
2. Este dispositivo deve aceitar qualquer interferência recebida incluindo aquela que pode causar operação indesejável.

Aviso: Usuários canadenses

Este dispositivo digital Classe B está em conformidade com a norma canadense ICES-003.

Remarque à l'intention des utilisateurs canadiens

Cet appareil numérique de la classe B est conforme à la norme NMB-003 du Canada.

Declaração de conformidade para os países da UE

- Diretriz EMC 2014/30/UE (incluindo alterações)
- Diretiva de baixa tensão 2014/35/UE
- RED 2014/53/UE (se o produto tem a função RF)

WEEE



Instruções de eliminação

Não jogue este dispositivo eletrônico no lixo. Para minimizar a poluição e garantir a máxima proteção do meio ambiente, recicle-o.

Limpeza da Lente

- Antes de limpar a lente, certifique-se em desligar o projetor e desconectar o cabo de energia para permitir que ele esfrie completamente.
- Use um tanque de ar comprimido para remover a poeira.
- Use um pano especial para limpeza de lentes e limpe gentilmente a lente. Não toque na lente com seus dedos.
- Não use detergentes alcalinos/ácidos ou solventes voláteis tais como álcool para limpeza da lente. Se a lente for danificada devido ao processo de limpeza, isto não é coberto pela garantia.



Aviso: Não use um spray contendo gases inflamáveis para remover a poeira ou sujeira da lente. Isto pode causar um incêndio devido ao calor excessivo dentro do projetor.



Aviso: Não limpe a lente se o projetor estiver aquecendo, pois isto fará com que o filme da superfície da lente descasque.



Aviso: Não limpe ou toque na lente com um objeto duro.

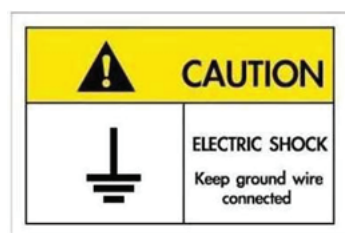

Para evitar choque elétrico, a unidade e seus periféricos devem ser adequadamente aterrados (aterramento).

INTRODUÇÃO

Visão geral da embalagem

Retire cuidadosamente e verifique se você tem os itens listados abaixo sob acessórios padrão. Alguns dos itens em acessórios opcionais podem não estar disponíveis, dependendo do modelo, especificação e sua região de compra. Por favor, verifique com o local de compra. Alguns acessórios podem variar de região para região.

O cartão de garantia só é fornecido em algumas regiões específicas. Consulte seu revendedor para informações detalhadas.

Acessórios Padrão

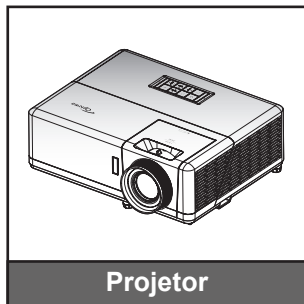

Projektor

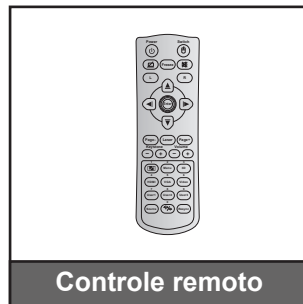

Controle remoto



Cabo de Alimentação

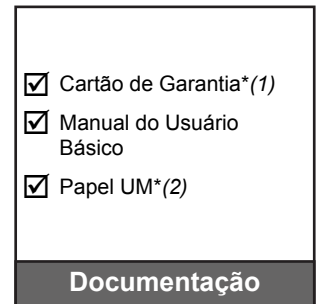

- Cartão de Garantia*(1)
- Manual do Usuário Básico
- Papel UM*(2)

Documentação

Nota:

- O controle remoto é fornecido com a bateria.
- *(1) Para informações da garantia europeia, por favor, visite www.optoma.com.
- *(2) Disponível apenas para a região da Ásia.

Acessórios opcionais

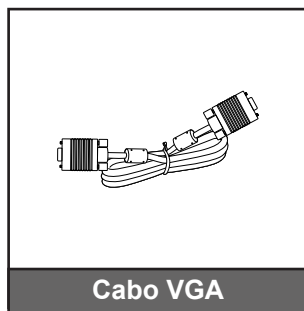

Cabo VGA

Nota: Acessórios opcionais variam dependendo do modelo, especificação e região.

INTRODUÇÃO

Visão geral do produto

Modelo 1080p

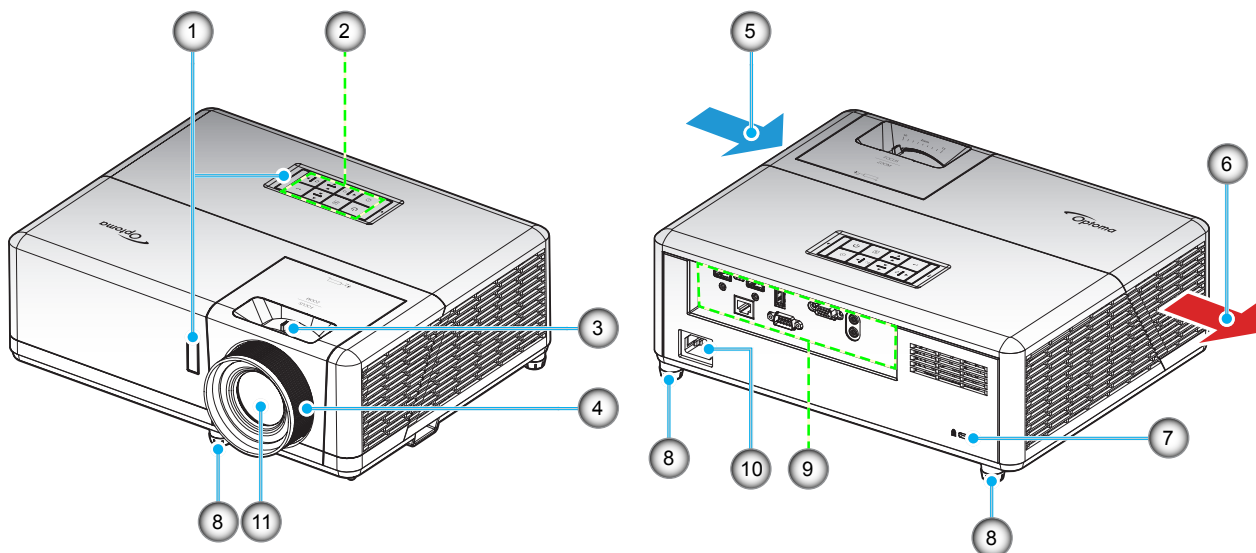

Modelo WXGA

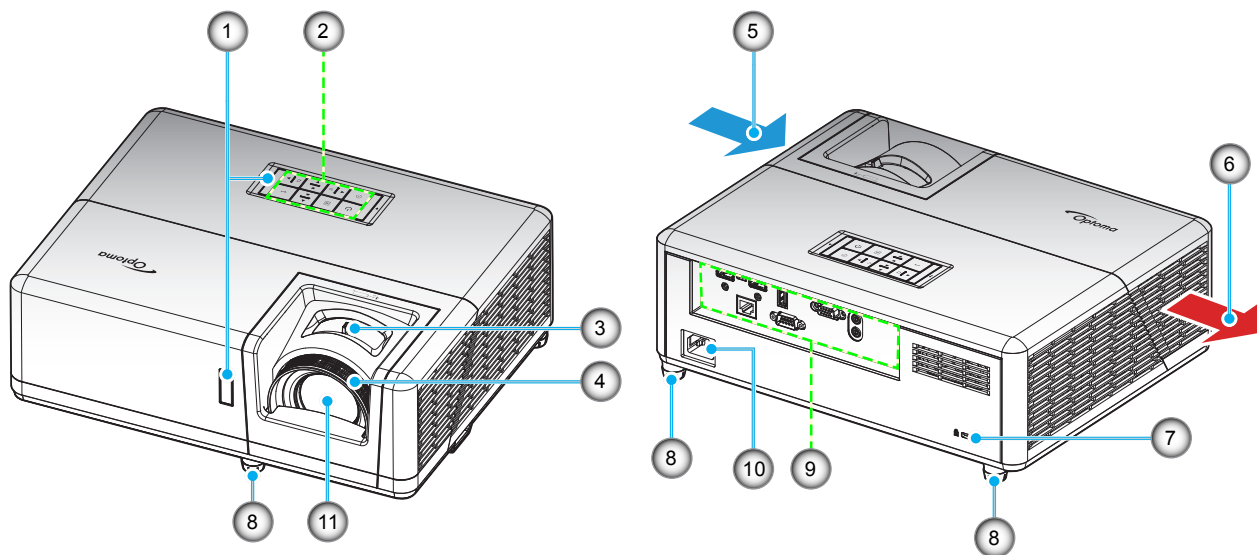

Nota:

- Não bloqueie a entrada do projetor e as saídas de exaustão.
- Ao operar o projetor em um espaço fechado, deixe pelo menos 30 cm de área livre ao redor das ventilações de admissão e de exaustão.

Nº.	Item	Nº.	Item
1.	Receptor de infravermelho	7.	Porta para trava Kensington™
2.	Teclado	8.	Pés de ajuste de inclinação
3.	Alavanca de zoom	9.	Entrada / Saída
4.	Anel de foco	10.	Soquete de alimentação
5.	Ventilação (entrada)	11.	Lente
6.	Dutos de ventilação (saída)		

INTRODUÇÃO

Conexões

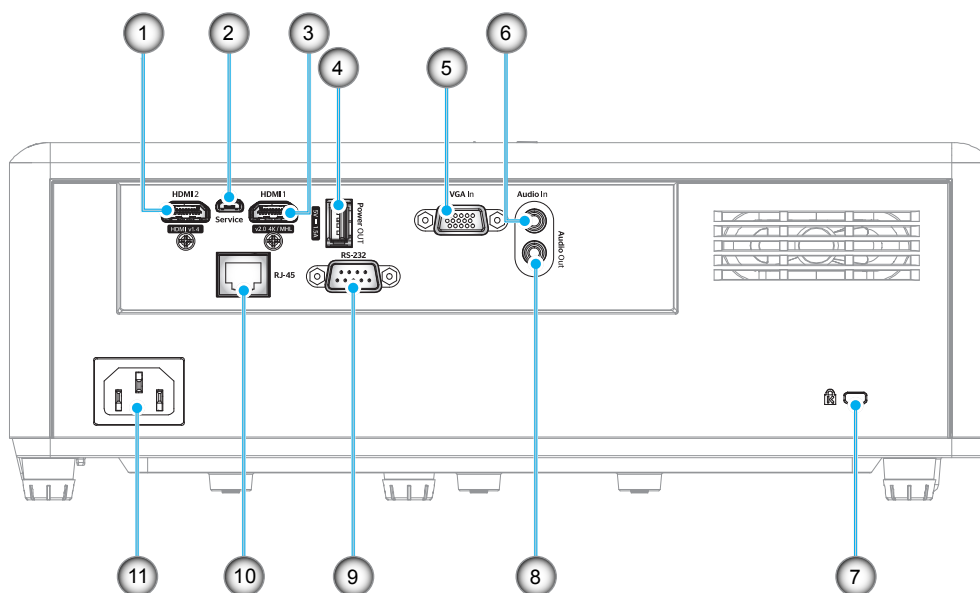

Nº.	Item	Nº.	Item
1.	Conector HDMI 2	7.	Porta para trava Kensington™
2.	Conector Micro USB	8.	Conector de Saída de Áudio
3.	Conector HDMI 1 / MHL	9.	Conector RS-232
4.	Conector de saída de energia USB (5V=1,5A)	10.	Conector RJ-45
5.	Conector de Entrada VGA	11.	Soquete de alimentação
6.	Conector de entrada de Áudio		

INTRODUÇÃO

Teclado

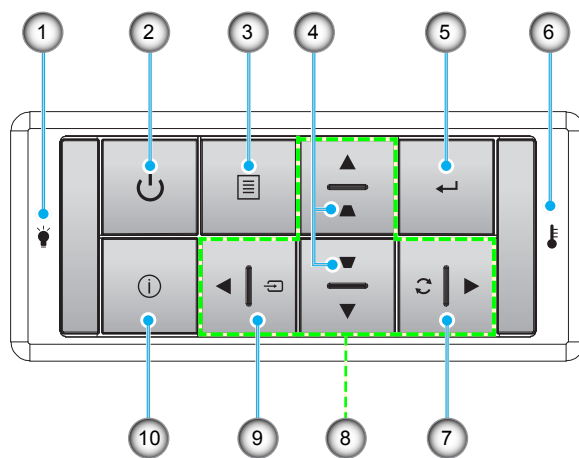

Nº.	Item	Nº.	Item
1.	LED da lâmpada	6.	LED de temperatura
2.	Força e LED de força	7.	Ressincronizar
3.	Menu	8.	Quatro teclas de seleção de direções
4.	Correção de distorção trapezoidal	9.	Fonte
5.	Enter	10.	Informações

INTRODUÇÃO

Controle remoto 1

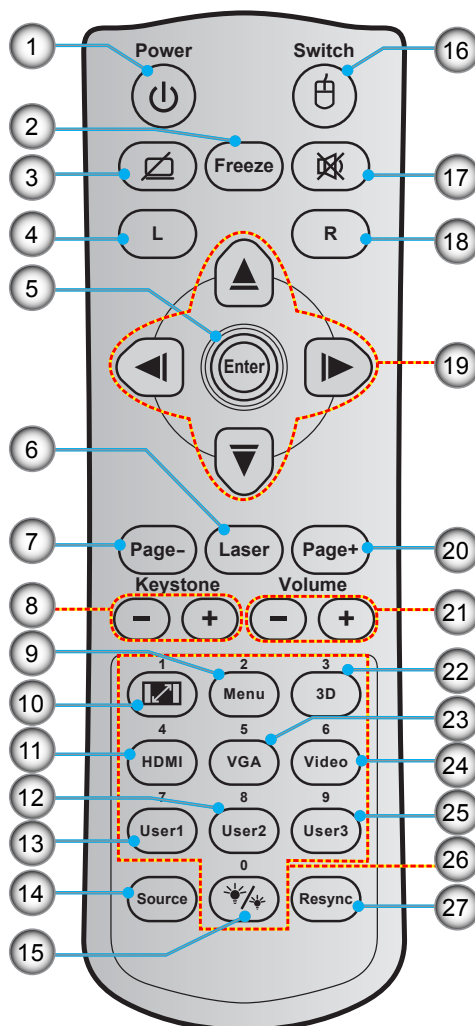

Nº.	Item	Nº.	Item
1.	Liga/desliga Energia	15.	Modo Luminoso
2.	Congelamento	16.	Mouse Ligado / Desligado
3.	Tela em branco / Áudio mudo	17.	Mudo
4.	Clique esquerdo do mouse	18.	Clique direito do mouse
5.	Enter	19.	Quatro teclas de seleção de direções
6.	Laser	20.	Page +
7.	Página -	21.	Volume - / +
8.	Trapézio + / -	22.	Menu 3D Ligado / Desligado
9.	Menu	23.	VGA
10.	Formato	24.	Vídeo (não suportado)
11.	HDMI	25.	Usuário 3 (Designável)
12.	Usuário 2 (Designável)	26.	Teclado numérico (0 - 9)
13.	Usuário 1 (Designável)	27.	Resync
14.	Fonte		

Nota:

- O controle remoto real pode variar dependendo da região.
- Algumas teclas podem não ter nenhuma função para os modelos que não oferecem suporte a esses recursos.

INTRODUÇÃO

Controle remoto 2

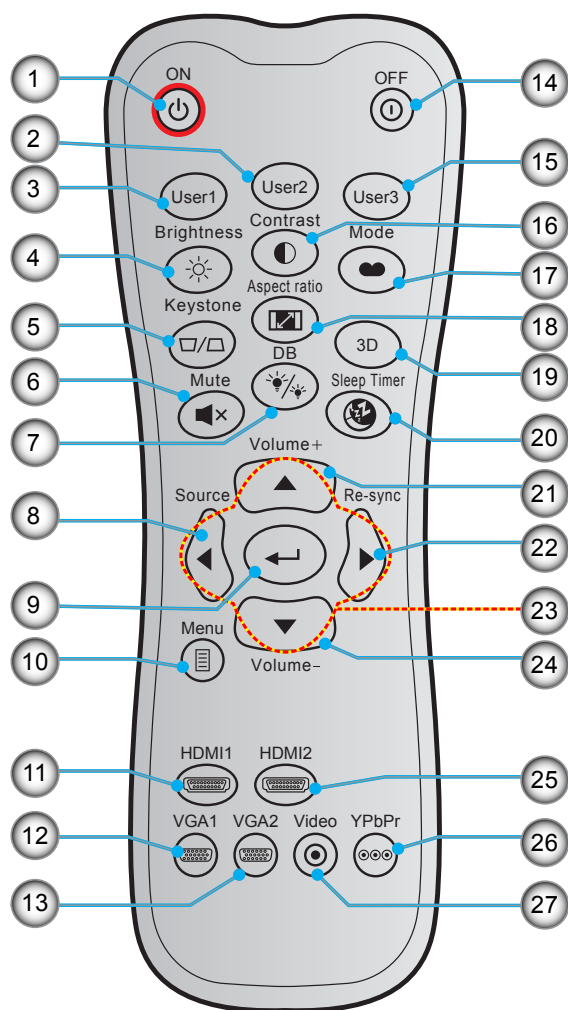

Nº.	Item	Nº.	Item
1.	Ligar	15.	Usuário 3 (Designável)
2.	Usuário 2 (Designável)	16.	Contraste
3.	Usuário 1 (Designável)	17.	Modo Display
4.	Luminosidade	18.	Formato
5.	Trapézio	19.	Menu 3D Ligado / Desligado
6.	Mudo	20.	Cronômetro
7.	DB (Dynamic Black)	21.	Volume +
8.	Fonte	22.	Ressincronizar
9.	Enter	23.	Quatro teclas de seleção de direções
10.	Menu	24.	Volume -
11.	HDMI1	25.	HDMI2
12.	VGA1	26.	YPbPr (não suportado)
13.	VGA2 (não suportado)	27.	Vídeo (não suportado)
14.	Desligar		

Nota:

- O controle remoto real pode variar dependendo da região.
- Algumas teclas podem não ter nenhuma função para os modelos que não oferecem suporte a esses recursos.

CONFIGURAÇÃO E INSTALAÇÃO

Instalação do projetor

O projetor foi concebido para ser instalado em uma das quatro posições possíveis.

A disposição da sala ou as preferências pessoais irão ditar a posição de instalação. Leve em consideração o tamanho e a posição da tela, a localização da tomada elétrica adequada, assim como a localização e a distância entre o projetor e o resto do seu equipamento.

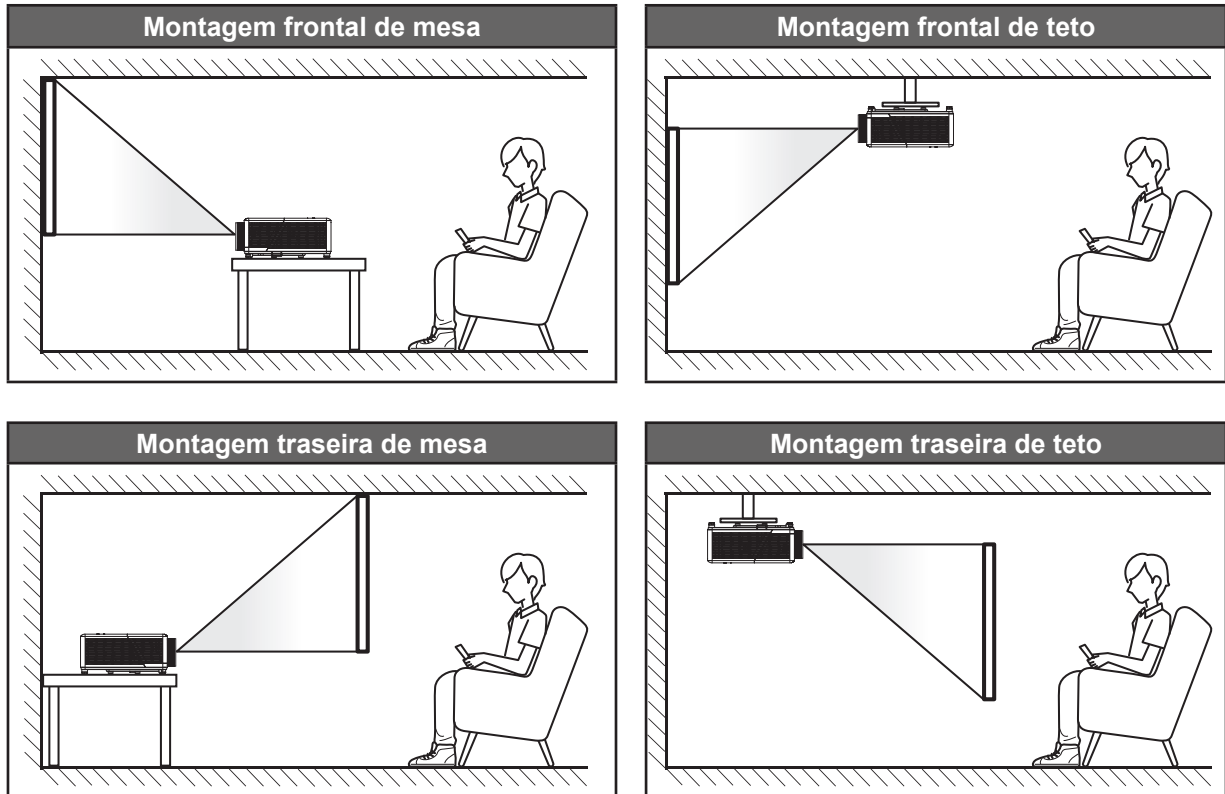

O projetor deve ser colocado em uma superfície plana e 90 graus / perpendiculares à tela.

- Como determinar a localização do projetor para um determinado tamanho de tela, consulte a tabela de distâncias na página 57-58.
- Para determinar o tamanho da tela para uma distância específica, por favor, consulte a tabela de distância nas páginas 57-58.

Nota: Quanto mais longe o projetor é colocado da tela, mais a imagem projetada aumenta e compensação vertical também aumenta proporcionalmente.

CONFIGURAÇÃO E INSTALAÇÃO

Aviso de instalação de projetor

Nota: O ventilador assumirá o padrão “Modo de alta altitude” quando o projetor estiver instalado dentro da faixa destacada.

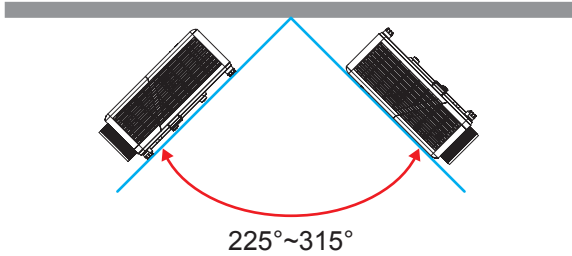

- Modo retrato

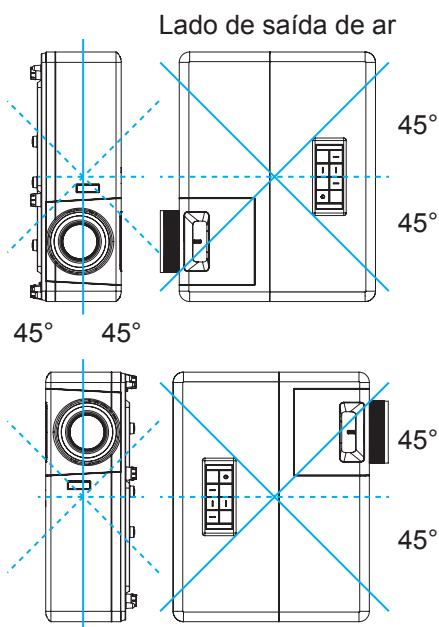

- Permita um vão de pelo menos de 30 cm em volta à abertura de ventilação.

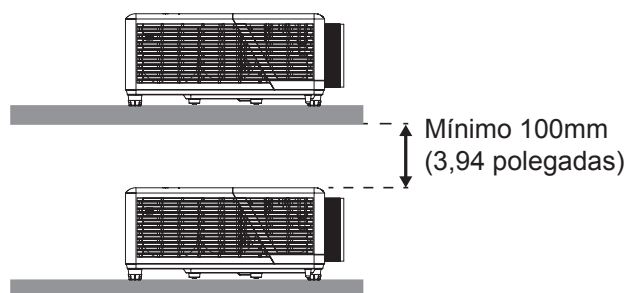
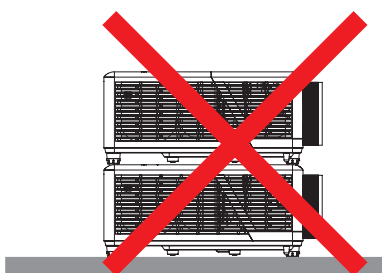
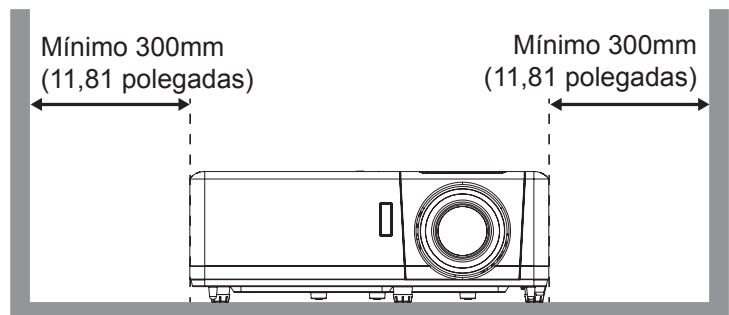
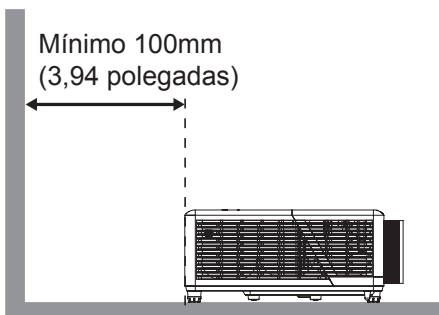

CONFIGURAÇÃO E INSTALAÇÃO

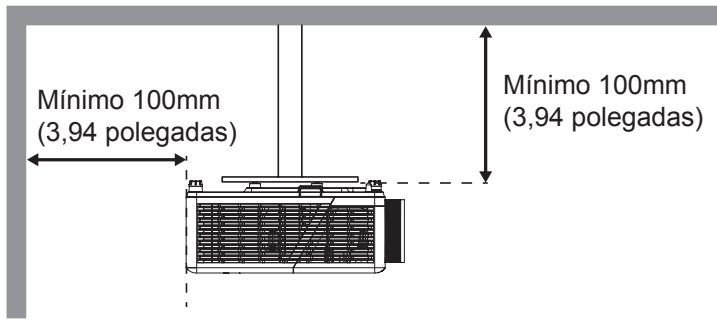

- Assegure que as aberturas de entrada não reciclam o ar quente da abertura de ventilação.
- Ao operar o projetor em um espaço fechado, certifique-se que a temperatura do ar circulando dentro do espaço não excede a temperatura de operação enquanto o projetor está funcionando e a entrada de ar e as aberturas de ventilação estão desobstruídas.
- Todos os espaços devem passar por uma avaliação térmica certificada para garantir que o projetor não recicle o ar de ventilação, pois isto pode fazer o dispositivo parar mesmo se a temperatura do ambiente estiver na variação de temperatura de operação aceitável.

CONFIGURAÇÃO E INSTALAÇÃO

Conectando fontes ao projetor

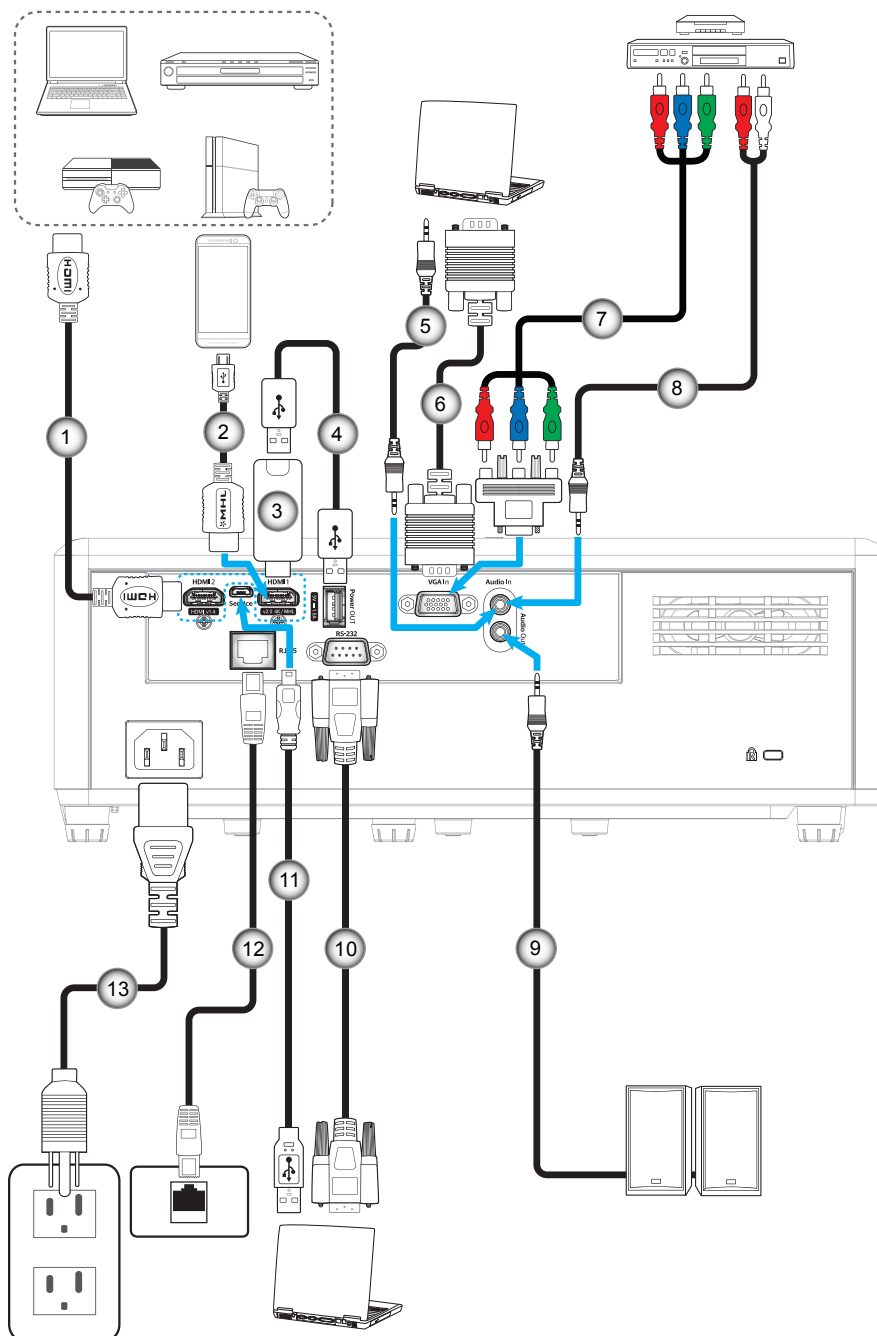

Nº.	Item	Nº.	Item
1.	Cabo HDMI	8.	Cabo de Entrada de Áudio
2.	Cabo MHL	9.	Cabo de Saída de Áudio
3.	Dongle HDMI	10.	Cabo RS232
4.	Cabo de Alimentação USB	11.	Cabo USB
5.	Cabo de Entrada de Áudio	12.	Cabo RJ-45
6.	Cabo de Entrada VGA	13.	Cabo de alimentação
7.	Cabo componente RCA		

CONFIGURAÇÃO E INSTALAÇÃO

Ajuste da imagem projetada

Altura da imagem

O projetor está equipado com pés de elevação para ajustar a altura da imagem.

1. Localize o pé ajustável que você deseja modificar na parte inferior do monitor.
2. Gire o pé ajustável no sentido horário ou anti-horário para elevar ou baixar o projetor.

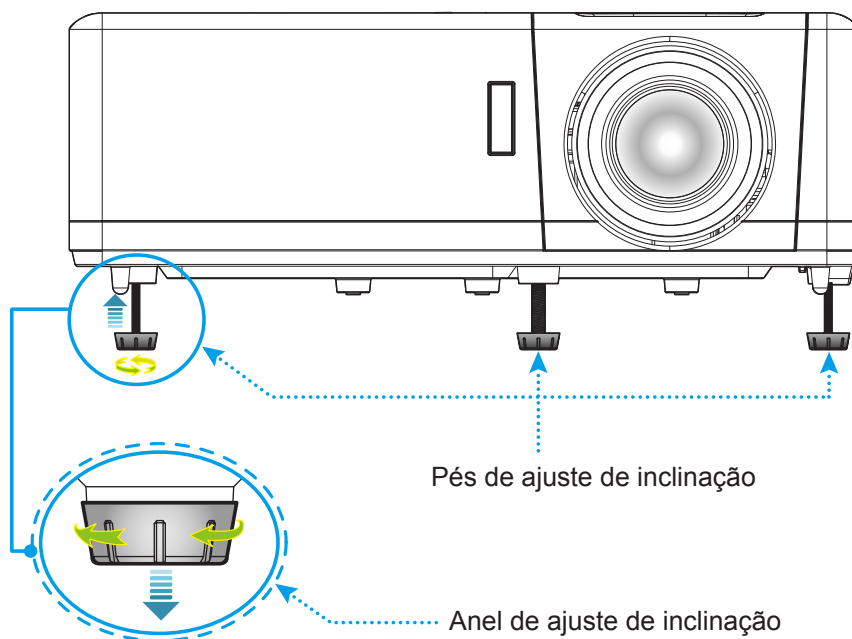

Zoom e foco

- Para ajustar o tamanho da imagem, gire o botão de zoom no sentido horário ou anti-horário para aumentar ou diminuir o tamanho da imagem projetada.
- Para ajustar o foco, gire o anel de foco no sentido horário ou anti-horário até que a imagem fique nítida e legível.

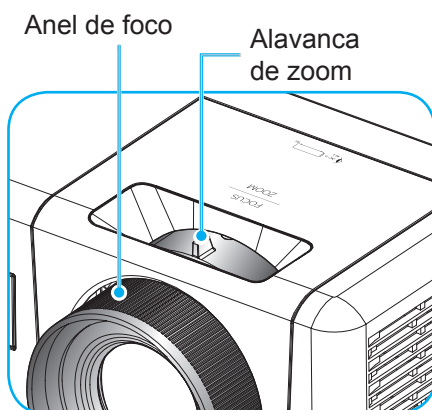

Modelo 1080p

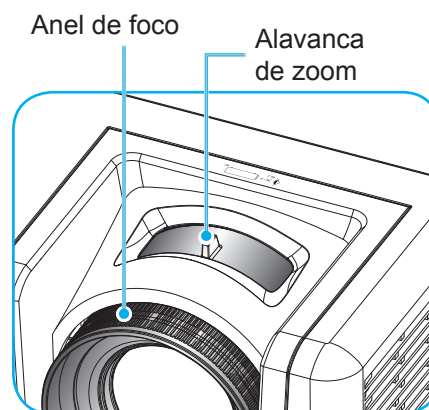

modelo WXGA

CONFIGURAÇÃO E INSTALAÇÃO

Configuração remota

Instalando / recolocando as baterias

Duas pilhas tamanho AAA são fornecidas para o controle remoto.

1. Remova a tampa da bateria na traseira do controle remoto.
2. Insira pilhas AAA no compartimento da bateria, conforme ilustrado.
3. Substitua a tampa traseira do controle remoto.



Nota: Substitua somente com o mesmo tipo de baterias ou equivalente.

CUIDADO

O uso indevido de pilhas pode resultar em vazamento ou explosão. Certifique-se de seguir as instruções abaixo.

- Não misture pilhas de tipos diferentes. Diferentes tipos de pilhas têm características diferentes.
- Não misture pilhas novas e velhas. Misturar pilhas antigas e novas pode encurtar a vida útil das pilhas novas ou provocar vazamento químico nas pilhas antigas.
- Remova as pilhas tão logo estejam gastas. Produtos químicos que vazam das pilhas que entram em contato com a pele podem causar uma erupção cutânea. Se você encontrar algum vazamento químico, limpe cuidadosamente com um pano.
- As pilhas fornecidas com este produto podem ter uma expectativa de vida menor devido às condições de armazenagem.
- Se não for usar a unidade de controle remoto por um período de tempo extenso, remova as pilhas.
- Antes de se desfazer da pilha, você deve obedecer a legislação local ou do país.

CONFIGURAÇÃO E INSTALAÇÃO

Alcance efetivo

O sensor de controle remoto Infra-vermelho (IR) está localizado na parte superior e lados frontais do projetor. Certifique-se de segurar o controle remoto em um ângulo de 60 graus perpendicular ao sensor IR do controle remoto do projetor para funcionar corretamente. A distância entre o controle remoto e o sensor não deve ser maior que 12 metros (39,4 polegadas).

- Certifique-se de que não existem obstáculos entre o controle remoto e o sensor IR do projetor, que possa obstruir o feixe de infravermelhos.
- Verifique se o transmissor IR do controle remoto não está brilhando pela luz solar ou lâmpadas fluorescentes diretamente.
- Por favor mantenha o controle remoto longe de lâmpadas fluorescentes mais de 2 m ou o controle remoto pode ter mau funcionamento.
- Se o controle remoto estiver perto de lâmpadas fluorescentes tipo Inversoras, pode tornar-se ineficaz ao longo do tempo.
- Se o controle remoto e o projetor estão dentro de uma distância muito curta, o controle remoto pode se tornar ineficaz.
- Quando você apontar para a tela, a distância efetiva é inferior a 5 m do controle remoto para a tela e refletir o feixes IR de volta para o projetor. No entanto, o alcance efetivo pode mudar de acordo com telas.

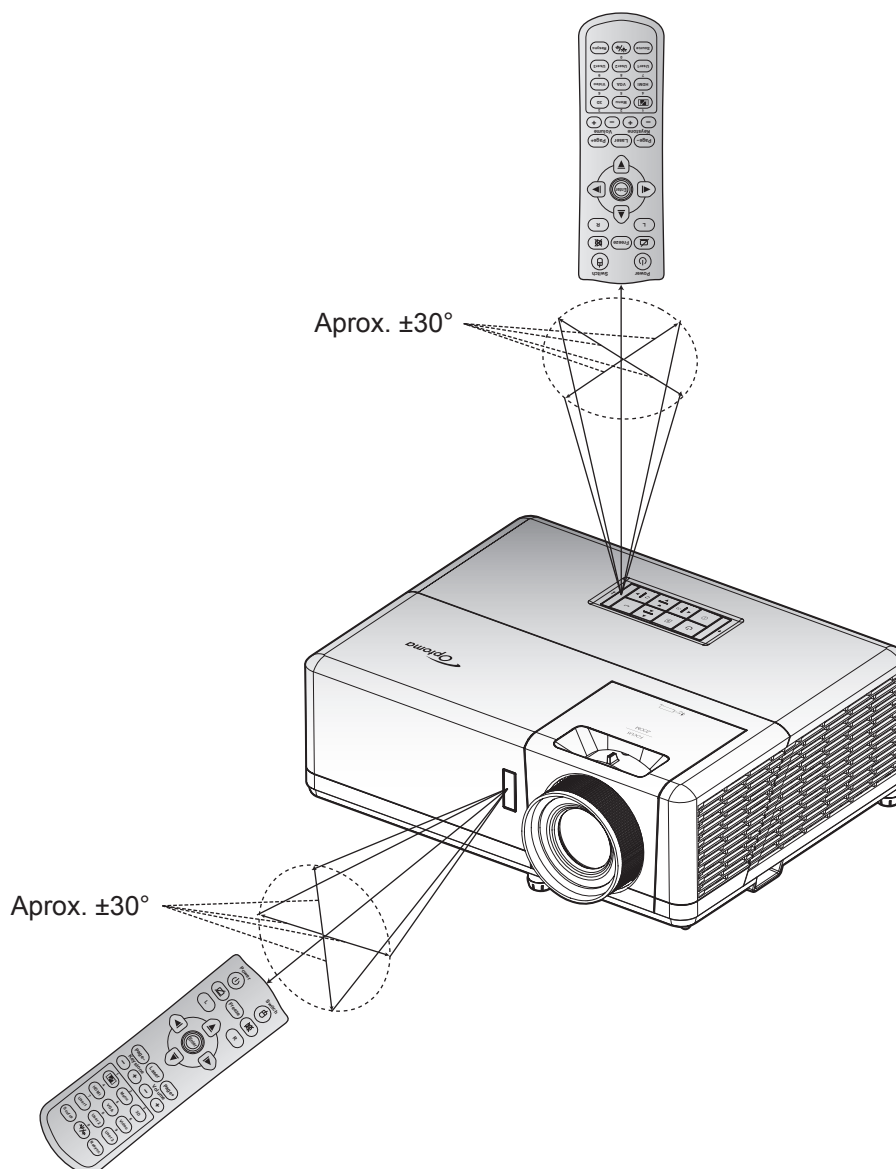

USANDO O PROJETOR

Ligar/Desligar o projetor

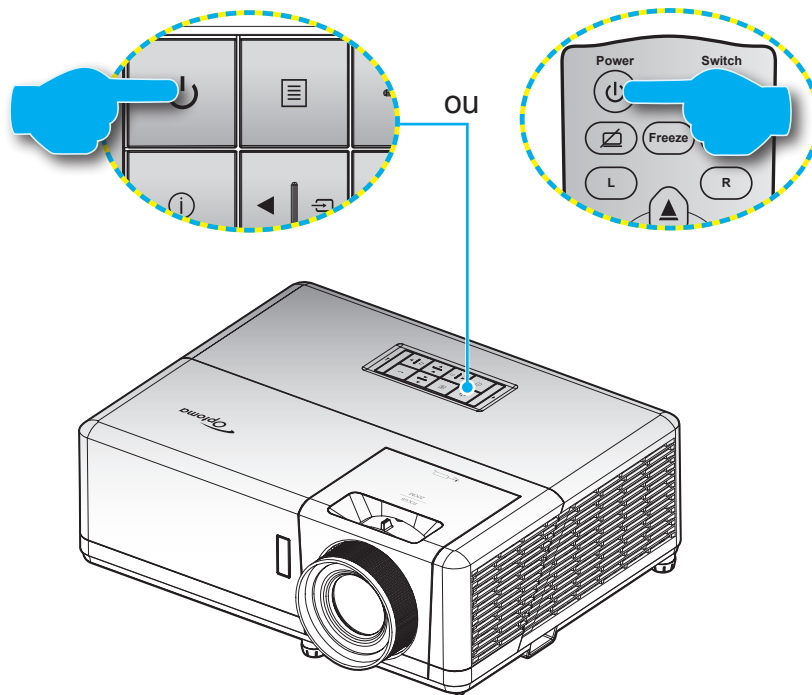

Ligar



1. Conecte com segurança o cabo de alimentação e o cabo de sinal/fonte. Quando conectado, o LED de força ficará vermelho.
2. Ligue o projetor pressionando o  botão no teclado do projetor ou controle remoto.
3. Uma tela inicial será visualizada em aproximadamente 10 segundos e o LED de força irá piscar em azul.

Nota: A primeira vez que o projetor for ligado, você será solicitado a selecionar o idioma preferido, orientação de projeção e outras configurações.

Desligar

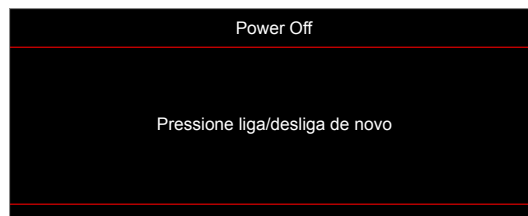
1. Desligue o projetor pressionando o  ou no teclado do projetor ou no controle remoto.
2. A seguinte mensagem será exibida:



3. Pressione o botão  novamente para confirmar do contrário a mensagem desaparecerá após 15 segundos. Quando você pressionar o botão  a segunda vez, o projetor vai desligar.
4. Os ventiladores continuarão a operar por aproximadamente 10 segundos e o ciclo de resfriamento e o LED de força piscarão em azul. Quando o LED de Energia ficar vermelho sólido, isto indicará que o projetor entrou no modo de espera. Se quiser deseja religar o projetor, deverá esperar até que tenha concluído o ciclo de arrefecimento e tenha entrado no modo de espera. Quando o projetor estiver no modo de espera, simplesmente pressione o  botão novamente para ligar o projetor.
5. Desconecte o cabo de alimentação da tomada elétrica e do projetor.

Nota: Não é recomendável que o projetor seja ligado logo após um procedimento de desligamento.

USANDO O PROJETOR

Selecionando uma origem de entrada

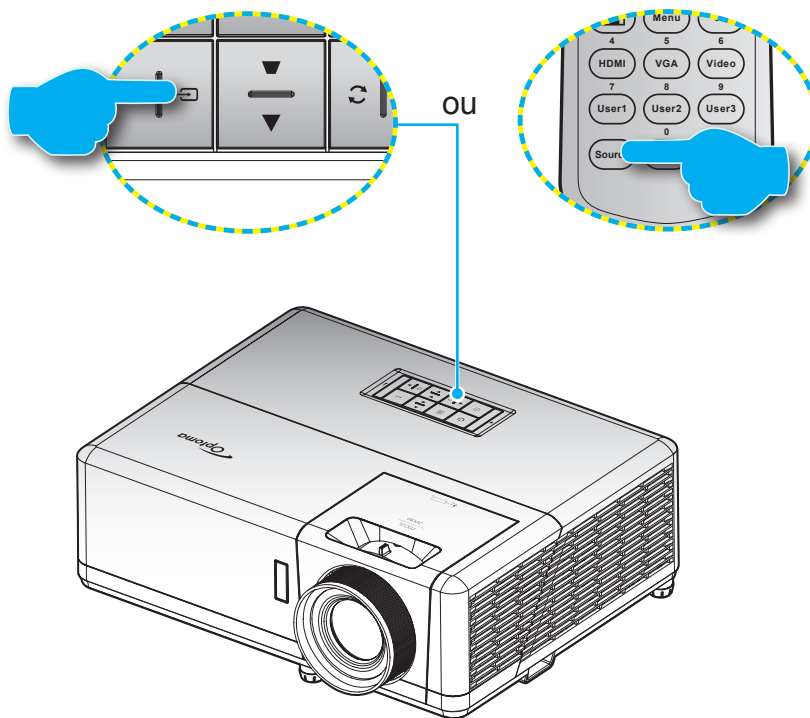

Ligue a sua fonte conectada que deseja exibir na tela (computador, laptop, reproduzidor de vídeo, etc.). O projetor detectará a fonte automaticamente. Se várias fontes estiverem conectadas, pressione o  botão no teclado do projetor ou no botão **Fonte** no controle remoto para selecionar a entrada desejada.



USANDO O PROJETOR

Navegação e funcionalidades do menu

O projetor tem menus multilingües de exibição em tela (OSD) que permitem ajustar a imagem e alterar uma variedade de configurações. O projetor detectará a fonte automaticamente.

1. Para abrir o menu OSD, pressione o  botão no teclado do projetor ou no botão **Menu** no controle remoto.
2. Quando o OSD for exibido, use as teclas **▲▼** para selecionar um item no menu principal. Enquanto é feita a seleção em uma página em particular, pressione o botão **←** no teclado do projetor ou o botão **Enter** no controle remoto para entrar no submenu.
3. Use as teclas **◀▶** para selecionar o item desejado no submenu e depois pressione o botão **←** ou **Enter** para ver os ajustes posteriores. Ajustar as configurações usando as teclas **◀▶**.
4. Selecionar o próximo item a ser ajustado no submenu e ajuste conforme descrito acima.
5. Pressione o botão **←** ou **Enter** para confirmar e a tela voltará para o menu principal.
6. Para sair, pressione o botão  ou **Menu** novamente. O menu OSD será fechado e o projetor salvará automaticamente as novas configurações.

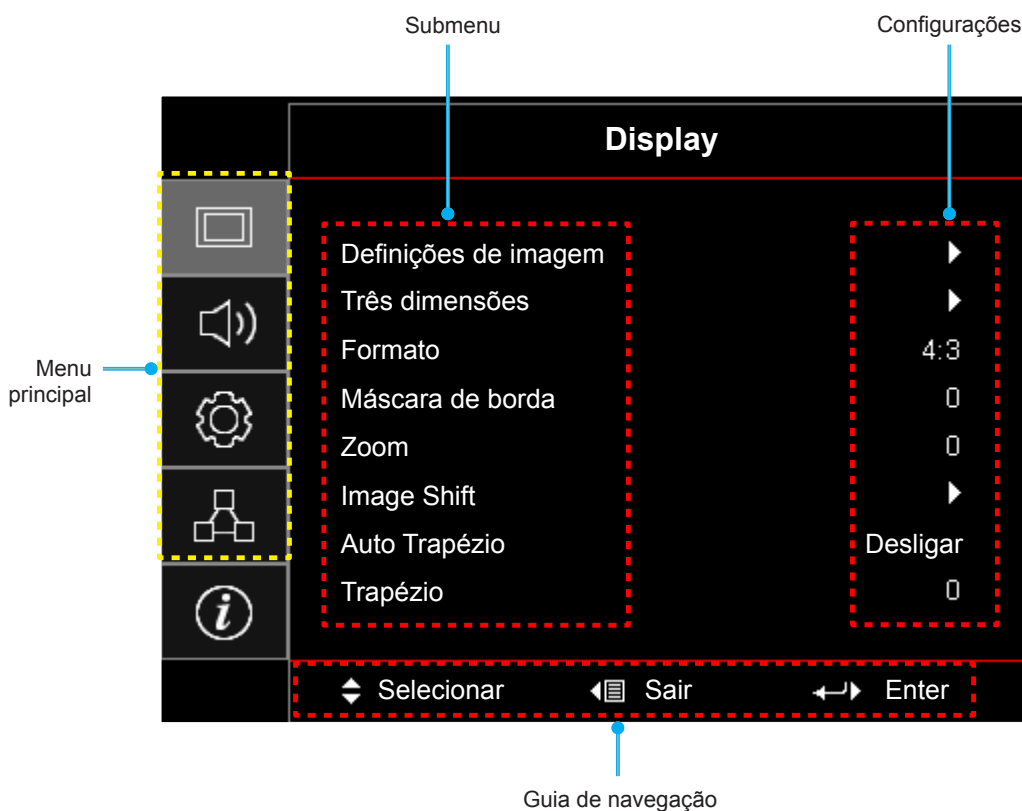

USANDO O PROJETOR



Árvore do Menu OSD

Menu principal	Submenu	Sub Menu 2	Sub Menu 3	Sub Menu 4	Valores		
Display	Definições de imagem	Modo Display			Apresentação		
					Brilho		
					HDR		
					HLG		
					Cinema		
					Jogo		
					sRGB		
					DICOM SIM.		
					Utilizador		
					Três dimensões		
		Cor da parede				Desligar [Padrão]	
						Quadro negro	
						luz amarela	
						luz verde	
						luz azul	
						cor-de-rosa	
						Cinza	
		Dynamic Range	HDR/HLG			Desligar	
						Auto [Padrão]	
						Brilho	
			Modo de imagem HDR			Padrão [Padrão]	
						Filme	
						Detail	
			Modo de Imagem HLG			Brilho	
						Padrão [Padrão]	
						Filme	
					Detail		
		Luminosidade				-50 ~ 50	
		Contraste				-50 ~ 50	
		Nitidez				1 ~ 15	
		Cor				-50 ~ 50	
		Tonalidade				-50 ~ 50	
		Gamma		Filme			
				Vídeo			
				Gráficos			
				Padrão(2.2)			
				1.8			
				2.0			
				2.4			
				2.6			
	HDR						
	HLG						





USANDO O PROJETOR

Menu principal	Submenu	Sub Menu 2	Sub Menu 3	Sub Menu 4	Valores		
Display	Definições de imagem	Gamma	Três dimensões				
			Quadro negro				
			DICOM SIM.				
		Config. de cores	BrilliantColor™			1 ~ 10	
				Temperatura de Cor		Quente	
						Padrão	
						Frio	
					Frio		
			combinação de cores	Cor		Vermelho [Padrão]	
						Verde	
						Azul	
						Ciano	
						Amarelo	
						Magenta	
						Branco(*)	
					Matiz/R(*)	-50 ~ 50 [padrão: 0]	
					Saturação/G(*)	-50 ~ 50 [padrão: 0]	
					Ganho/B(*)	-50 ~ 50 [padrão: 0]	
			RGB Ganho/ Parcial	Reset		Cancelar [Padrão]	
						Sim	
				Sair			
				Ganho de cor Vermelho		-50 ~ 50	
					Ganho de cor Verde		-50 ~ 50
						Ganho de cor Azul	
					Vermelho Parcial		
						Verde Parcial	
			Azul Parcial				-50 ~ 50
				Reset		Cancelar [Padrão]	
					Sim		
			Espaço de cor [Entrada não HDMI]			Auto [Padrão]	
					RGB		
					YUV		
		Espaço de cor [Entrada HDMI]			Auto [Padrão]		
					RGB(0~255)		
					RGB(16~235)		
		Sinal	Automatic		Desligar		
					Ligar [Padrão]		
			Frequência		-10 ~ 10 (depende do sinal) [Padrão: 0]		
			Fase		0~31 (depende do sinal) [Padrão: 0]		
		Posição horizontal		-5 ~ 5 (depende do sinal) [Padrão: 0]			

USANDO O PROJETO

Menu principal	Submenu	Sub Menu 2	Sub Menu 3	Sub Menu 4	Valores	
Display	Definições de imagem	Sinal	Posição vertical		-5 ~ 5 (depende do sinal) [Padrão: 0]	
		Modo Luminoso			DynamicBlack	
					Eco.	
					Power (Potência = 100%/ 95%/ 90%/ 85%/ 80%/ 75%/ 70%/ 65%/ 60%/ 55%/ 50%)	
	Reset					
	Três dimensões	Modo 3D				Desligar
						Ligar [Padrão]
		Tecn. 3D				Link DLP [Padrão]
						Sincronização 3D
		3D->2D				Três dimensões [Padrão]
						L
						R
		Formato 3D				Auto [Padrão]
						SBS
						Cima e Baixo
						Sequencia de Imagens
						Compactação de imagens
		Inverter Sinc.3D				Ligar
					Desligar [Padrão]	
	Reset				Cancelar	
					Sim	
	Formato					4:3
						16:9
						16:10 [Para modelo WXGA apenas]
						LBX
						Nativo
						Auto
	Máscara de borda					0 ~ 10 [padrão: 0]
	Zoom					-5 ~ 25 [padrão: 0]
	Image Shift	H 				-100 ~ 100 [padrão: 0]
		V 				-100 ~ 100 [padrão: 0]
	Auto Trapézio					Desligar
						Ligar [Padrão]
Trapézio					-40 ~ 40 [padrão: 0]	
Áudio	Mudo				Desligar [Padrão]	
					Ligar	
	Volume					0 ~ 10 [padrão: 5]

USANDO O PROJETOR

Menu principal	Submenu	Sub Menu 2	Sub Menu 3	Sub Menu 4	Valores		
Configuração	Direcção de Projecção				Frente al  [Padrão]		
					Traseira 		
					Teto-topo 		
					Trás-topo 		
	Tipo de tela [Para modelo WXGA apenas]					16:9	
						16:10 [Padrão]	
	Definições de potência	Ligar directamente				Desligar [Padrão]	
						Ligar	
		Sinal Ligado				Desligar [Padrão]	
						Ligar	
		Desligar Auto. (min)				0 ~ 180 (incremento de 5 min) [padrão: 20]	
		Cronômetro (min)				0 ~ 990 (incremento de 30 min) [padrão: 0]	
			Sempre ligado				Não [Padrão]
	Modo de Energia (Espera)					Sim	
						Ativar	
	Alimentação USB (Espera)					Eco. [Padrão]	
						Desligar [Padrão]	
	Segurança	Segurança				Desligar	
						Ligar	
		Timer de segurança	Mês				
			Dia				
	Hora						
	Mudar Senha					[Padrão: 1234]	
	HDMI Link Settings	HDMI Link				Desligar [Padrão]	
						Ligar	
		Inclusive TV					Não [Padrão]
							Sim
		Power On Link					Mutual [Padrão]
							PJ → Device
	Power Off Link					Device → PJ	
						Desligar [Padrão]	
	Modelo de teste					Ligar	
						Grelha verde	
						Grelha magenta	
						Grelha branca	
						Branco	
Ajustes remotos [depende do controle remoto]	Função IR				Desligar		
					Ligar [Padrão]		
	Código remoto					Desligar	
					00~99		

USANDO O PROJETOR

Menu principal	Submenu	Sub Menu 2	Sub Menu 3	Sub Menu 4	Valores		
Configuração	Ajustes remotos [depende do controle remoto]	F1			Modelo de teste		
					Luminosidade		
					Contraste		
					Cronômetro [Padrão]		
					Combinação de Cores		
					Temperatura de Cor		
					Gamma		
					Direcção de Projecção		
					MHL		
			F2			Modelo de teste	
						Luminosidade	
						Contraste	
						Cronômetro	
						Combinação de Cores [Padrão]	
						Temperatura de Cor	
						Gamma	
						Direcção de Projecção	
						MHL	
			F3			Modelo de teste	
						Luminosidade	
						Contraste	
						Cronômetro	
						Combinação de Cores	
						Temperatura de Cor	
						Gamma	
						Direcção de Projecção	
						MHL [Padrão]	
		ID do Projetor				00 ~ 99	
		Opções	Lingua			English [Padrão]	
							Deutsch
							Français
							Italiano
							Español
							Português
							Polski
							Nederlands
						Svenska	
						Norsk/Dansk	
						Suomi	
						ελληνικά	
						繁體中文	
						简体中文	
						日本語	
				한국어			

USANDO O PROJETOR

Menu principal	Submenu	Sub Menu 2	Sub Menu 3	Sub Menu 4	Valores			
Configuração	Opções	Lingua			Русский			
					Magyar			
					Čeština			
					عربي			
					ไทย			
					Türkçe			
					فارسی			
					Tiếng Việt			
					Bahasa Indonesia			
					Română			
					Slovenčina			
			Legenda Codificada			CC1		
						CC2		
						Desligar [Padrão]		
			Menu Definições	Local do Menu			Superior esquerdo <input type="checkbox"/>	
							Superior direito <input type="checkbox"/>	
							Centro <input type="checkbox"/> [Padrão]	
							Inferior esquerdo <input type="checkbox"/>	
							Inferior direito <input type="checkbox"/>	
					Menu do temporizador			Desligar
								5 segundos
								10 segundos [Padrão]
			AutoFonte				Desligar [Padrão]	
							Ligar	
			Origem de entrada				HDMI1 / MHL	
							HDMI2	
							VGA	
			Nome de input	HDMI1 / MHL			Padrão [Padrão]	
							Personalizado	
				HDMI2			Padrão [Padrão]	
							Personalizado	
				VGA			Padrão [Padrão]	
							Personalizado	
			Alta altitude				Desligar [Padrão]	
							Ligar	
			Display Mode Lock				Desligar [Padrão]	
							Ligar	
			Chave segurança				Desligar [Padrão]	
							Ligar	
			Esconder Informação				Desligar [Padrão]	
					Ligar			

USANDO O PROJETO

Menu principal	Submenu	Sub Menu 2	Sub Menu 3	Sub Menu 4	Valores	
Configuração	Opções	Logotipo			Padrão [Padrão]	
					Neutro	
					Utilizador	
		Cor de fundo			Nenhum	
					Azul [Padrão]	
					Vermelho	
					Verde	
					Cinza	
	Reset	Reset OSD			Logotipo	
					Cancelar [Padrão]	
Reset para configurações padrão				Sim		
				Cancelar [Padrão]		
Rede	LAN	Estado da rede			(apenas leitura)	
		Endereço MAC			(apenas leitura)	
		DHCP			Desligar [Padrão]	
					Ligar	
		Endereço IP			192.168.0.100 [Padrão]	
		Máscara de sub-rede			255.255.255.0 [Padrão]	
		Gateway			192.168.0.254 [Padrão]	
		DNS			192.168.0.51 [Padrão]	
	Reset					
	Control	Crestron				Desligar
						Ligar [Padrão] Nota: Porta 41794
		Extron				Desligar
						Ligar [Padrão] Nota: Porta 2023
		PJ Link				Desligar
						Ligar [Padrão] Nota: Porta 4352
		AMX Device Discovery				Desligar
						Ligar [Padrão] Nota: Porta 9131
		Telnet				Desligar
						Ligar [Padrão] Nota: Porta 23
		HTTP				Desligar
					Ligar [Padrão] Nota: Porta 80	

USANDO O PROJETOR

Menu principal	Submenu	Sub Menu 2	Sub Menu 3	Sub Menu 4	Valores	
Informações	Regulamentar					
	Número de Série					
	Fonte					
	Resolução				00x00	
	Taxa de atualização				0,00Hz	
	Modo Display					
	Código remoto				00~99	
	Código remoto (Ativar)				00~99	
	Modo de Energia (Espera)					
	Hora de fonte de luz				0 hr	
	Estado da rede					
	Endereço IP					
	ID do Projetor				00 ~ 99	
	Modo Luminoso					
	Versão FW	Sistema				
		LAN				
MCU						

USANDO O PROJETOR

Menu de exibição

Exibe o menu de definições de imagem

Modo Display

Há diversas predefinições de fábrica otimizadas para vários tipos de imagens.

- **Apresentação:** Este modo é adequado para exibição na frente do público em conexão com o PC.
- **Brilho:** Luminosidade máximo da entrada de PC.
- **HDR / HLG:** Decodifica conteúdo High Dynamic Range (HDR) / Hybrid Log Gamma (HLG) e exibe os negros mais profundos, brancos mais brilhantes e cores vivas cinematográfica utilizando gama de cores REC.2020. Este modo será ativado automaticamente se **HDR/HLG** está definido para **Auto** (e HDR conteúdo é enviado para projetor - Jogos 4K UHD HDR/HLG Blu-ray, 1080p/4K UHD HDR, streaming de vídeo 4K UHD). Enquanto o modo HDR/HLG está ativo, outros modelos de exibição (Cinema, Referência, etc.) não podem ser selecionados pois o HDR/HLG fornece cores altamente precisas, excedendo o desempenho das cores dos outros modos de exibição.
- **Cinema:** Fornece as melhores cores para assistir filmes.
- **Jogo:** Selecionar este modo para aumentar o luminosidade e o nível de tempo de resposta para desfrutar de jogos de vídeo.
- **sRGB:** Cor precisa padronizada.
- **DICOM SIM.:** Este modo pode projetar uma imagem monocromática como uma radiografia de raio-X, ressonância magnética, etc.
- **Utilizador:** Memoriza as configurações do usuário.
- **Três dimensões:** Para experimentar o efeito 3D, você precisa de óculos 3D, certifique-se de que o seu PC/dispositivo portátil possui uma saída de sinal 120Hz com armazenamento quádruplo, placa gráfica e tem um aparelho 3D instalado.

Cor da parede

Utilize esta função para obter uma imagem da tela otimizada de acordo com a cor da parede. Selecione entre Desligar, Quadro negro, luz amarela, luz verde, luz azul, cor-de-rosa, e Cinza.

Dynamic Range

Defina a configuração High Dynamic Range (HDR) / Hybrid Log Gamma(HLG) e seu efeito ao exibir vídeo de reproduções de 4K Blu-ray e dispositivos de transmissão.

Nota: *HDMI1 e VGA não são compatíveis com Alcance Dinâmico.*

➤ HDR/HLG

- **Desligar:** Desativar o Processamento de HDR/HLG. Quando definido em Desligar, o projetor NÃO decodificará o conteúdo HDR/HLG.
- **Auto:** Detecção automática do sinal HDR/HLG.

➤ Modo de imagem HDR / Modo de Imagem HLG

- **Brilho:** Escolha este modo para Brilho mais saturado.
- **Padrão:** Escolha este modo para cores naturais com um equilíbrio de tons quentes e frios.
- **Filme:** Escolha este modo para detalhes melhorados e nitidez da imagem.
- **Detail:** O sinal vem da conversão OETF para obter a melhor combinação de cores.

Nota:

- *O **Modo de imagem HDR** ajusta o efeito de renderização HDR quando o sinal de entrada é HDR. Da mesma forma, o **Modo de Imagem HLG** ajusta o efeito de renderização HLG quando o sinal de entrada é HLG.*
- ***Modo de imagem HDR** A opção está disponível apenas quando o sinal de entrada é HDR e a opção **Modo de Imagem HLG** ficará acinzentada e vice-versa.*

USANDO O PROJETOR

Luminosidade

Ajusta o luminosidade da imagem.

Contraste

O contraste controla o grau de diferença entre as partes mais claras e mais escuras da imagem.

Nitidez

Ajusta a nitidez da imagem.

Cor

Ajuste uma imagem do vídeo de preto-e-branco até uma cor completamente saturada.

Tonalidade

Ajuste o equilíbrio das cores vermelho e verde.

Gamma

Configure o tipo de curva gama. Depois de completar a configuração inicial e o ajuste fino, utilize os passos do ajuste de gama para otimizar a saída de imagem.

- **Filme:** Para home theater.
- **Video:** Para fonte de vídeo ou TV.
- **Gráficos:** Para fonte PC / Foto.
- **Padrão(2.2):** Para configuração padronizada.
- **1.8 / 2.0 / 2.4 / 2.6:** Para fonte PC / Foto específica.

Nota:

- *Estas opções só estão disponíveis se a função do modo 3D está desativada, a definição **Cor da parede** não está definida para **Quadro negro**, e a definição **Modo Display** não está definida para **DICOM SIM.** ou **HDR.***
- *Se o **Modo Display** ajuste é definido em **HDR**, o usuário só pode selecionar **HDR** para o **Gamma** ajuste.*
- *Se o **Modo Display** ajuste é definido em **HLG**, o usuário só pode selecionar **HLG** para o **Gamma** ajuste.*
- *No modo 3D, o usuário só pode selecionar **Três dimensões** para o **Gamma** ajuste.*
- *Se o **Cor da parede** ajuste é definido em **Quadro negro**, o usuário só pode selecionar **Quadro negro** para o **Gamma** ajuste.*
- *Se o **Modo Display** ajuste é definido em **DICOM SIM.**, o usuário só pode selecionar **DICOM SIM.** para o **Gamma** ajuste.*

Config. de cores

Configurações de cor.

- **BrilliantColor™:** Este item ajustável utiliza um novo algoritmo de processamento de cores e otimizações de nível do sistema para proporcionar um luminosidade mais alto ao fornecer cores reais e mais vibrantes na imagem.
- **Temperatura de Cor:** Selecionar uma temperatura de cor de Quente, Padrão, Frio, ou Frio.
- **Combinação de Cores:** Selecionar as seguintes opções:
 - Cor: Ajuste o nível de vermelho, verde, preto, ciano, amarelo, magenta e branco da imagem.
 - Matiz/ R(vermelho)*: Ajuste o equilíbrio das cores vermelho e verde.
Nota: *Se a configuração **Cor** estiver definida como **Branco**, você poderá ajustar a configuração da cor vermelha.
 - Saturação/ G(verde)*: Ajuste uma imagem do vídeo de preto-e-branco até uma cor completamente saturada.
Nota: *Se o **Cor** ajuste é definido em **Branco**, você pode ajustar a definição da cor verde.
 - Ganho/ B(azul)*: Ajuste o luminosidade da imagem.
Nota: *Se o **Cor** ajuste é definido em **Branco**, você pode ajustar a definição da cor azul.
 - Reset: Voltar para as configurações padrão de fábrica dos ajustes de combinação de cores.
 - Sair: Sair do menu “Combinação de Cores”.

USANDO O PROJETOR

- **RGB Ganho/Parcial:** Esta configuração permite configurar o luminosidade (ganho) e contraste (parcial) de uma imagem.
 - **Reset:** Voltar para as configurações padrão de fábrica dos ajustes de RGB Ganho/Parcial.
 - **Sair:** Sair do menu “RGB Ganho/Parcial”.
- **Espaço de cor (entrada não-HDMI apenas):** Selecione um tipo de matriz de cor apropriado de seguinte: Auto, RGB ou YUV.
- **Espaço de cor (entrada HDMI apenas):** Selecione um tipo de matriz de cor apropriado de seguinte: Auto, RGB(0~255), RGB(16~235), e YUV.

Sinal

Ajuste as opções de sinal.

- **Automatic:** Configura automaticamente o sinal (os itens frequência e fase são acinzentados). Se automático estiver desativado, os itens frequência e fase aparecerão para sintonizar e salvar as configurações.
- **Frequência:** Altere a frequência dos dados de vídeo para que coincida com a frequência da placa gráfica do computador. Use esta função somente se a imagem parecer piscar verticalmente.
- **Fase:** Sincroniza o sinal de vídeo da exibição com a placa gráfica. Se a imagem parecer instável ou piscando, use esta função para corrigi-la.
- **Posição horizontal:** Ajusta a posição horizontal da imagem.
- **Posição vertical:** Ajusta a posição vertical da imagem.

Nota: *Este menu só está disponível se a origem de entrada for RGB/Componente.*

Modo Luminoso

Ajuste as configurações do modo de brilho.

- **DynamicBlack:** Use para ajustar automaticamente o brilho da imagem de modo a proporcionar um ótimo desempenho de contraste.
- **Eco.:** Selecione “Eco.” para reduzir o diodo de laser, o que reduzirá o consumo de energia e aumentará a vida útil do diodo de laser.
- **Power:** Escolha a porcentagem de força para o modo de luminosidade.

Reset

Volta para as configurações padrão de fábrica para configurações de cor.

USANDO O PROJETOR

Menu de exibição 3D

Nota:

- *Este projetor é um projetor pronto 3D com solução DLP-Link 3D.*
- *Por favor, certifique-se que seus óculos 3D são usados para o DLP-Link 3D antes de desfrutar de seu vídeo.*
- *Este projetor suporta 3D sequencia de imagens (passagem páginas) através das portas HDMI1/ HDMI2/VGA.*
- *Para habilitar o modo 3D, a taxa de quadros de entrada deverá ser definida apenas a 60Hz, uma taxa de quadros inferior ou superior não é suportada.*
- *Para alcançar o melhor desempenho, é recomendada uma resolução de 1920x1080, por favor, note que a resolução 4K (3840x2160) não é suportada no modo 3D.*

Modo 3D

Use esta opção para ativar ou desativar a função 3D.

- **Desligar:** Selecionar “Desligar” para desligar o modo 3D.
- **Ligar:** Selecionar “Ligar” para ligar o modo 3D.

Tecn. 3D

Use essa opção para selecionar a tecnologia 3D.

- **Link DLP:** Selecionar para usar configurações otimizadas para os Óculos DLP 3D.
- **Sincronização 3D:** Selecionar para usar configurações otimizadas para os Óculos IR, RF ou 3D polarizados.

3D->2D

Use esta opção para especificar como o conteúdo 3D deve aparecer na tela.

- **Três dimensões:** Exibe sinal 3D.
- **L (Esquerda):** Exibe o quadro esquerdo do conteúdo 3D.
- **R (Direita):** Exibir o quadro direito de conteúdo 3D.

Formato 3D

Use esta opção para selecionar o conteúdo apropriado do formato 3D.

- **Auto:** Quando um sinal de identificação 3D é detectado, o formato 3D é selecionado automaticamente.
- **SBS:** Exibir sinal 3D em formato “Lado a lado”.
- **Cima e Baixo:** Exibir sinal 3D em formato “Cima e Baixo”.
- **Sequencia de Imagens:** Exibir sinal 3D em formato “Sequencia de Imagens”.
- **Compactação de imagens:** Exibir sinal 3D em formato “Compactação de imagens”.

Inverter Sinc.3D

Use esta opção para ativar / desativar a função de sincronização inverter sinc.3D.

Reset

Volte para as configurações padrão de fábrica das configurações 3D.

- **Cancelar:** Selecione para cancelar Redefinição.
- **Sim:** Selecione para voltar às configurações padrão de fábrica para 3D.

USANDO O PROJETOR

Mostrar o menu de formato

Formato

Selecione o formato da imagem exibido entre as seguintes opções:

- **4:3:** Este formato é para fontes de entrada 4:3.
- **16:9:** Este formato é para fontes de entrada de 16:9, como HDTV e DVD otimizadas para TV widescreen.
- **16:10** (para modelos WXGA apenas): Este formato é para fontes de entrada 16:10, como laptops de tela larga.
- **LBX:** Este formato é para origem letterbox, não-16x9, e para você usar lente externa 16x9 para exibir a proporção 2,35:1 usando a resolução máxima.
- **Nativo:** Este formato exibe a imagem original sem nenhum redimensionamento.
- **Auto:** Seleciona automaticamente o formato de exibição apropriado.

Nota:

- *Informações detalhadas sobre o modo LBX:*
 - *Alguns DVD's de formato caixa de correio não são aprimorados para TV's 16x9. Nesta situação, a imagem não aparecerá correta quando exibida no modo 16:9. Nesta situação, por favor, tente usar o modo 4:3 para visualizar o DVD. Se o conteúdo não for 4:3, haverá barras pretas ao redor da imagem em exibição de 16:9. Para este tipo de conteúdo, você pode usar o modo LBX para encher a imagem na exibição de 16:9.*
 - *Se você usar uma lente anamórfica externa, este modo LBX também lhe permite assistir a um conteúdo 2,35:1 (inclusive fonte de filme de HDTV e DVD anamórfico) cujo suporte amplo anamórfico seja otimizado para exibição 16x9 em uma imagem ampla de 2,35:1. Neste caso, não há barras pretas. A potência da fonte de luz e a resolução vertical são totalmente utilizadas.*
- *Para usar o formato superlargo, faça o seguinte:*
 - a) *Defina o formato de tela para 2,0:1.*
 - b) *Selecionar formato "SuperLargo".*
 - c) *Alinhe corretamente na tela a imagem do projetor.*

Tabela de escalonamento 1080p:

Tela 16:9	480i/p	576i/p	1080i/p	720p	PC
4x3	Dimensão até 1440x1080.				
16x9	Dimensão até 1920x1080.				
LBX	Dimensão até 1920x1440 em seguida, obtém a imagem central de 1920x1080 para exibir.				
Modo Nativo	- 1:1 mapeamento centralizado. - Nenhum escalonamento será feito; a imagem é visualizada com a resolução baseada na origem de entrada.				
Auto	- Se a autoformatação é selecionada, o tipo de tela se tornará automaticamente 16:9 (1920x1080). - Se a fonte é 4:3, o tipo de tela será escalonado em 1440x1080. - Se a fonte é 16:9, o tipo de tela será escalonado em 1920x1080. - Se a fonte é 16:10, o tipo de tela será escalonado em 1920x1200 e cortado na área de 1920x1080 para visualização.				

USANDO O PROJETOR

Regra de automapeamento 1080p:

Auto	Resolução de entrada		Auto/Escala	
	Resolução H	Resolução V	1920	1080
4:3	640	480	1440	1080
	800	600	1440	1080
	1024	768	1440	1080
	1280	1024	1440	1080
	1400	1050	1440	1080
	1600	1200	1440	1080
Laptop Largo	1280	720	1920	1080
	1280	768	1800	1080
	1280	800	1728	1080
SDTV	720	576	1350	1080
	720	480	1620	1080
HDTV	1280	720	1920	1080
	1920	1080	1920	1080

Tabela de escalonamento WXGA (tipo de tela de 16x10):

Nota:

- Tipo de tela suportada 16:9 (1280x720), 16:10 (1280x800).
- Quando o tipo de tela é 16:9, o formato 16x10 se torna indisponível.
- Quando o tipo de tela é 16:10, o formato 16x9 se torna indisponível.
- Se você selecionar a opção auto então o modo display será também automaticamente alterado.

Tela 16:10	480i/p	576i/p	1080i/p	720p	PC
4x3	Dimensão até 1066x800.				
16x10	Dimensão até 1280x800.				
LBX	Dimensão até 1280x960 em seguida, obtém a imagem central de 1280x800 para exibir.				
Modo Nativo	1:1 mapeamento centrado.		1:1 mapeamento display 1280x800.	1280x720 centralizado.	1:1 mapeamento centrado.
Auto	- A origem de entrada será adaptada na área de visualização de 1280x800 e será mantida em sua formato original. - Se fonte for 4:3, o tipo de Tela será dimensionada para 1066x800. - Se fonte for 16:9, o tipo de Tela será dimensionada para 1280x720. - Se fonte for 15:9, o tipo de Tela será dimensionada para 1280x768. - Se fonte for 16:10, o tipo de Tela será redimensionada automaticamente para 1280x800.				

USANDO O PROJETOR

Regra de auto mapeamento de WXGA (tipo de tela 16x10):

Auto	Resolução de entrada		Auto/Escala	
	Resolução H	Resolução V	1280	800
4:3	640	480	1066	800
	800	600	1066	800
	1024	768	1066	800
	1280	1024	1066	800
	1400	1050	1066	800
	1600	1200	1066	800
Laptop Largo	1280	720	1280	720
	1280	768	1280	768
	1280	800	1280	800
SDTV	720	576	1280	720
	720	480	1280	720
HDTV	1280	720	1280	720
	1920	1080	1280	720

Tabela de escalonamento WXGA (tipo de tela de 16x9):

Tela 16:9	480i/p	576i/p	1080i/p	720p	PC
4x3	Dimensão até 960x720.				
16x9	Dimensão até 1280x720.				
LBX	Dimensão até 1280x960 em seguida, obtém a imagem central de 1280x720 para exibir.				
Modo Nativo	1:1 mapeamento centrado.		1:1 mapeamento display 1280x720.	1280x720 centralizado.	1:1 mapeamento centrado.
Auto	<ul style="list-style-type: none"> - Se este formato for selecionado, o tipo de tela se torna automaticamente 16:9 (1280x720). - Se fonte for 4:3, o tipo de Tela será dimensionada para 960x720. - Se fonte for 16:9, o tipo de Tela será dimensionada para 1280x720. - Se fonte for 15:9, o tipo de Tela será dimensionada para 1200x720. - Se fonte for 16:10, o tipo de Tela será redimensionada automaticamente para 1152x720. 				

USANDO O PROJETOR

Regra de auto mapeamento de WXGA (tipo de tela 16x9):

Auto	Resolução de entrada		Auto/Escala	
	Resolução H	Resolução V	1280	720
4:3	640	480	960	720
	800	600	960	720
	1024	768	960	720
	1280	1024	960	720
	1400	1050	960	720
	1600	1200	960	720
Laptop Largo	1280	720	1280	720
	1280	768	1200	720
	1280	800	1152	720
SDTV	720	576	1280	720
	720	480	1280	720
HDTV	1280	720	1280	720
	1920	1080	1280	720

Mostrar menu de máscara de borda

Máscara de borda

Use essa função para remover o ruído de codificação de vídeo na borda da fonte de vídeo.

Mostrar menu de zoom

Zoom

Use para reduzir ou aumentar uma imagem na tela de projeção.

Exibe o menu de image shift

Image Shift

Ajuste a posição da imagem projetada horizontalmente (H) ou verticalmente (V).

Mostrar menu de auto trapézio

Auto Trapézio

Ajusta automaticamente a distorção da imagem provocada pela inclinação do projetor.

Mostrar menu de trapézio

Trapézio

Ajusta a distorção da imagem causada pela inclinação do projetor (± 40 graus).

USANDO O PROJETOR

Menu de áudio

Menu de áudio mudo

Mudo

Use essa opção para desligar temporariamente o som.

- **Ligar:** Escolha “Ligar” para ativar emudecimento.
- **Desligar:** Selecione “Desligar” para ativar a função mudo.

Nota: Função “Mudo” afeta o volume do alto-falante interno e externo.

Menu de volume de áudio

Volume

Ajuste o nível de volume.

Menu de configuração

Menu de configuração de projeção

Direcção de Projecção

Selecione a projeção preferida entre frontal, traseira, teto e superior traseira.

Menu de configuração de tipo de tela

Tipo de tela (para modelo WXGA apenas)

Escolha o tipo de tela de 16:9 e 16:10.

Menu de definições de potência

Ligar directamente

Escolha “Ligar” para ativar o modo de ligação direta. O projetor ligará automaticamente quando a alimentação CA for estabelecida, sem pressionar a chave “Energia” no teclado do projetor ou no controle remoto.

Sinal Ligado

Escolha “Ligar” para ativar o modo de Força do Sinal. O projetor ligará automaticamente quando um sinal for detectado, sem pressionar a chave “Energia” no teclado do projetor ou no controle remoto.

Nota:

- Se a opção “Sinal Ligado” for ativada “Ligar”, o consumo de energia do projetor em modo de espera estará acima de 3W.
- Esta função é aplicável a fontes VGA e HDMI.

Desligar Auto. (min)

Ajusta o intervalo do temporizador de contagem regressiva. O temporizador de contagem regressiva será iniciado quando nenhum sinal estiver sendo enviado para o projetor. O projetor será desligado automaticamente quando a contagem regressiva terminar (em minutos).

USANDO O PROJETOR

Cronômetro (min)

Configure o cronômetro.

- **Cronômetro (min):** Ajusta o intervalo do temporizador de contagem regressiva. O temporizador de contagem regressiva será iniciado, com ou sem o sinal sendo enviado para o projetor. O projetor será desligado automaticamente quando a contagem regressiva terminar (em minutos).
Nota: O cronômetro é redefinido toda vez que o projetor é desligado.
- **Sempre ligado:** Marque para definir o cronômetro sempre ligado.

Modo de Energia (Espera)

Define a configuração do modo de energia.

- **Ativar:** Escolha “Ativar” para voltar à espera normal.
- **Eco.:** Escolha “Eco.” para salvar a dissipação de energia adicional <0,5W.

Alimentação USB (Espera)

Habilite ou desabilite a função de força USB quando o projetor está no modo de espera.

Nota: O USB não é capaz de fornecer energia com fontes MHL.

Menu de configuração de segurança

Segurança

Ative essa função para solicitar uma senha antes de utilizar o projetor.

- **Ligar:** Escolha “Ligar” para usar a verificação de segurança ao ligar o projetor.
- **Desligar:** Escolha “Desligar” para poder ligar o projetor sem a verificação de senha.

Timer de segurança

Pode-se selecionar a função de hora (Mês/Dia/Hora) para definir o número de horas por que o projetor pode ser usado. Quando esse tempo se esgotar, será preciso inserir a senha novamente.

Mudar Senha

Use para definir ou modificar a senha que é solicitada ao ligar o projetor.

USANDO O PROJETOR

Configure o menu de configurações de link HDMI

Nota:

- Quando você conectar dispositivos compatíveis com HDMI CEC ao projetor com cabos HDMI, você pode controlá-los no mesmo estado ligar ou desligar usando o recurso de controle de HDMI Link do OSD do projetor. Isso permite que um dispositivo ou múltiplos dispositivos em um grupo sejam ligados ou desligados através de Recurso de HDMI Link. Em uma configuração típica, o leitor de DVD pode ser conectado ao projetor por meio de um amplificador ou sistema de cinema em casa.

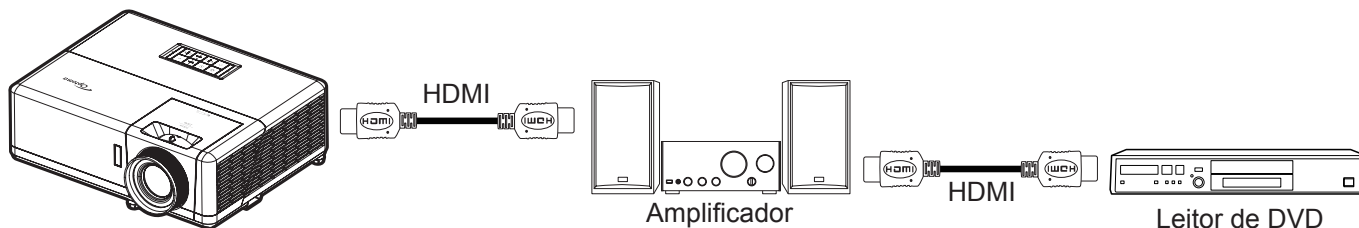

HDMI Link

Habilitar/Desabilitar a função de HDMI Link. A TV inclusa, alimentação no link, e opções de desligar link só estão disponíveis se a definição estiver configurada como "Ligar".

Inclusive TV

Defina para "Sim" se você prefere que tanto a TV e projetor sejam automaticamente desligados ao mesmo tempo. Para evitar que os dois dispositivos sejam desligados ao mesmo tempo, defina a configuração como "Não".

Power On Link

Comando ligar CEC.

- Mutual:** Ambos o projetor e dispositivo CEC serão ligados em simultâneo.
- PJ → Device:** O dispositivo CEC será ativado somente após o projetor ser ligado.
- Device → PJ:** O projetor será ativado somente após o dispositivo CEC ser ligado.

Power Off Link

Habilite esta função para deixar que ambos o Link HDMI e o projetor sejam desligados automaticamente ao mesmo tempo.

Menu de configuração padrão de teste

Modelo de teste

Selecione o teste padrão de grelha verde, grelha magenta, grelha branca, branco ou desativar essa função (desligar).

USANDO O PROJETOR

Menu de ajustes remotos

Função IR

Define a configuração de função IR.

- **Ligar:** Escolha “Ligar”, o projetor pode ser operado com o controle remoto dos receptores IR superior e frontal.
- **Desligar:** Selecione “Desligar”, o projetor pode ser operado pelo controle remoto. Ao selecionar “Desligar”, você poderá utilizar as teclas do Teclado.

Código remoto

Defina o código personalizado remoto pressionando o botão ID remoto por 3 segundos e você verá que o indicador remoto começa a piscar (acima do botão Desligar). Depois, digite um número entre 00-99 usando as teclas numeradas do teclado. Depois de digitar o número, o indicador remoto pisca duas vezes rapidamente, indicando que o código remoto foi mudado.

F1/F2/F3

Atribua a função padrão para F1, F2, ou F3 entre Modelo de teste, Luminosidade, Contraste, Cronômetro, Combinação de Cores, Temperatura de Cor, Gamma, Direcção de Projecção, ou MHL.

Menu de configuração de ID do Projetor

ID do Projetor

A definição de ID pode ser ajustada pelo menu (faixa de 0 a 99), e permite ao usuário controlar um projetor individual usando o comando RS232.

Menu de opções de configuração

Lingua

Selecione o menu OSD entre Inglês, Alemão, Francês, Italiano, Espanhol, Português, Polonês, Holandês, Sueco, Norueguês/Dinamarquês, Finlandês, Greco, Chinês tradicional, Chinês simplificado, Japonês, Coreano, Russo, Húngaro, Theco, Árabe, Tailandês, Turco, Farsi, Vietnamita, Bahasa Indonesiano, Romeno e Eslovaco.

Legenda Codificada

A Legenda Codificada é uma versão de texto do som do programa ou outra informação visualizada na tela. Se o sinal de entrada contém legendas, você pode ativar o recurso e assistir os canais. As opções disponíveis incluem “Desligar”, “CC1” e “CC2”.

Menu Definições

Defina a localização do menu na tela e configure as definições do cronômetro do menu.

- **Local do Menu:** Selecionar a posição do menu na tela de exibição.
- **Menu do temporizador:** Defina a duração onde o menu OSD permanece visível na tela.

AutoFonte

Escolha essa opção para deixar o projetor encontrar automaticamente uma origem de entrada disponível.

Origem de entrada

Selecione a origem de entrada entre HDMI1 / MHL, HDMI2, e VGA.

Nome de input

Use para renomear a função de entrada para uma identificação mais fácil. As opções disponíveis incluem HDMI1 / MHL, HDMI2, e VGA.

USANDO O PROJETOR

Alta altitude

Quando “Ligar” estiver selecionado, as ventoinhas rodarão mais rápido. Este atributo é útil em áreas de grande altitude onde o ar rarefeito.

Display Mode Lock

Escolha “Ligar” ou “Desligar” para bloquear ou desbloquear ajuste as configurações de modo de display.

Chave segurança

Quando a função de bloqueio do teclado é “Ligar”, o teclado será bloqueado. No entanto, o projetor pode ser operado pelo controle remoto. Ao selecionar “Desligar”, você poderá reutilizar o Teclado.

Esconder Informação

Habilite esta função para ocultar a mensagem de informação.

- **Desligar:** Escolha “Desligar” para mostrar a mensagem “procurando”.
- **Ligar:** Escolha “Ligar” para ocultar a mensagem de informação.

Logotipo

Use esta função para definir a tela de abertura desejada. Caso sejam feitas mudanças elas terão efeito na próxima vez que o projetor for ligado.

- **Padrão:** A tela de inicialização padrão.
- **Neutro:** Logotipo não é exibido na tela de inicialização.
- **Utilizador:** É necessária uma ferramenta de captura de logotipo.

Cor de fundo

Use esta função para visualizar a cor azul, vermelha, verde, cinza, nenhuma ou a tela de logotipo quando nenhum sinal estiver disponível.

Nota: Se a cor de fundo é definida em “Nenhum”, então a cor de fundo é preta.

Configurar reset de menu OSD

Reset OSD

Voltar para as configurações padrão de fábrica dos ajustes de configuração de menu OSD.

Reset para configurações padrão

Voltar as configurações padrão de fábrica para todas as configurações.

USANDO O PROJETOR

Menu de rede

Menu de rede LAN

Estado da rede

Exibe o status de conexão de rede (apenas leitura).

Endereço MAC

Visualize o endereço MAC (só para leitura).

DHCP

Use esta opção para ativar ou desativar a função DHCP.

- **Desligar:** Para atribuir configuração de IP, máscara de sub-rede, gateway e DNS manualmente.
- **Ligar:** Projetor obterá um endereço de IP automaticamente de sua rede.

Nota: *Sair do OSD aplicará automaticamente os valores inseridos.*

Endereço IP

Exibe o endereço de IP.

Máscara de sub-rede

Exibe o número de máscara de sub-rede.

Gateway

Exibe o gateway padrão da rede conectada ao projetor.

DNS

Exibe o número DNS.

Como usar o navegador de rede para controlar o seu projetor

1. Ligue a opção DHCP “Ligar” no projetor para permitir que um servidor de DHCP atribua automaticamente um endereço de IP.
2. Abra o navegador da web em seu computador e digite o endereço de IP do projetor (“Rede > LAN > Endereço IP”).
3. Informe o nome de usuário ISP e senha e clique em “Login”.
A interface de configuração de web do projetor é aberta.

Nota:

- *O nome de usuário e senha padrão é “admin”.*
- *As etapas nesta seção se baseiam no sistema operacional Windows 7.*

USANDO O PROJETOR

Fazer uma conexão direta de seu computador com o projetor*

1. Ative a opção DHCP “Desligar” no projetor.
2. Configure o endereço de IP, máscara de sub-rede, Gateway e DNS no projetor (“Rede > LAN”).
3. Abra a página **Central de Rede e Compartilhamento** em seu PC, e atribua parâmetros idênticos de rede para o PC como definido no projetor. Clique em “OK” para salvar os parâmetros.

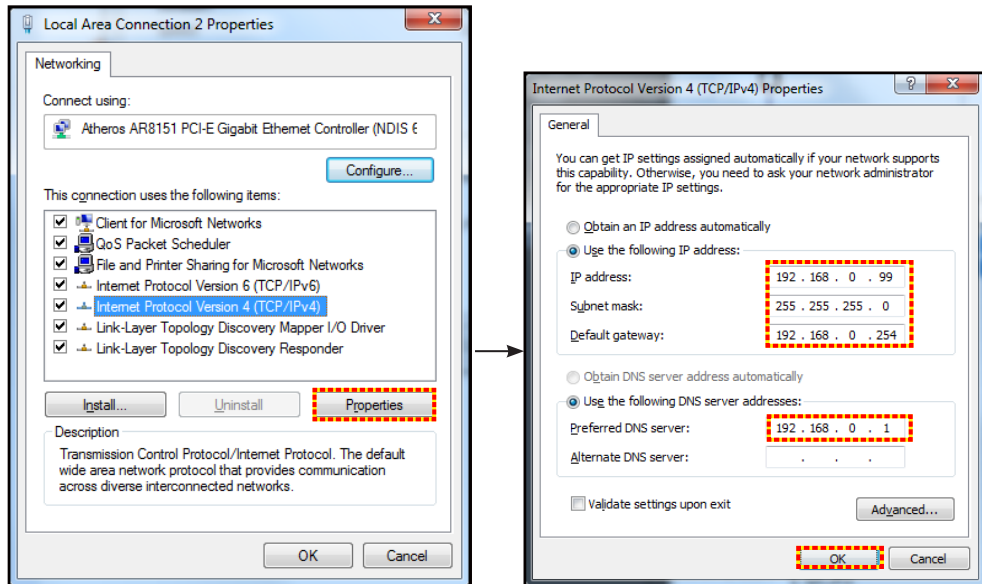

4. Abra o navegador da web em seu computador e digite no campo URL o endereço de IP atribuído no passo 3. E pressione a tecla “Enter”.

Reset

Redefina todos os valores para os parâmetros da LAN.

Menu de controle da rede

Crestron

Use esta função para selecionar a função de rede (porta: 41794).

Para mais informações, visite <http://www.crestron.com> e www.crestron.com/getroomview

Extron

Use esta função para selecionar a função de rede (porta: 2023).

PJ Link

Use esta função para selecionar a função de rede (porta: 4352).

AMX Device Discovery

Use esta função para selecionar a função de rede (porta: 9131).

Telnet

Use esta função para selecionar a função de rede (porta: 23).

HTTP

Use esta função para selecionar a função de rede (porta: 80).

USANDO O PROJETOR

Menu de configurações de rede de configuração de controle

Função LAN RJ45

Para simplicidade e tranquilidade da operação, o projetor fornece ligação em rede diversa e recursos de gerência remota. A função de LAN / RJ45 do projetor por uma rede, tal como gestão remota: Ligar / Desligar, configurações de Brilho e Contraste. Além disso, você pode visualizar as informações de status do projetor, tais como: Fonte de Vídeo, Som-Mudo, etc.

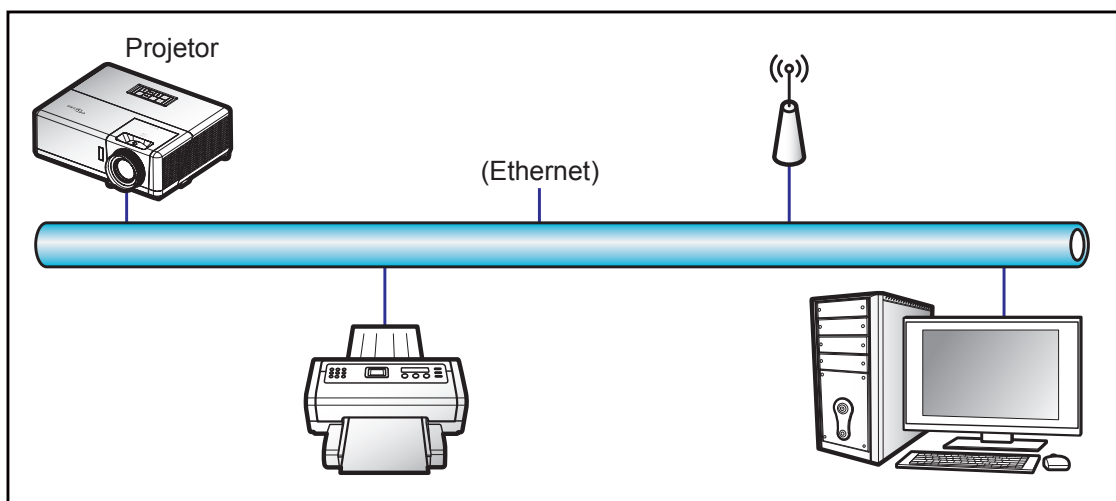

Funcionalidades do terminal de LAN cabeado

Este projetor pode ser controlado por meio de um PC (laptop) ou outro dispositivo externo via LAN / porta RJ45 e compatível com Crestron / Extron / AMX (Device Discovery) / PJLink.

- Crestron é uma marca registrada da Crestron Electronics, Inc. dos Estados Unidos.
- Extron é uma marca registrada da Extron Electronics, Inc. dos Estados Unidos.
- AMX é uma marca registrada da AMX LLC dos Estados Unidos.
- PJLink registrou pedido de marca e registro de logotipo no Japão, nos Estados Unidos da América e outros países por JBMIA.

O projetor é suportado pelos comandos específicos do controlador Crestron Electronics e software relacionado, por exemplo RoomView®.

<http://www.crestron.com/>

Este projetor é compatível com o suporte a dispositivos Extron para referência.

<http://www.extron.com/>

Este projetor é suportado por AMX (Device Discovery).

<http://www.amx.com/>

Este projetor suporta todos os comandos de PJLink Class1 (Versão 1.00).

<http://pjlink.jbmia.or.jp/english/>

Para obter informações mais detalhadas sobre os vários tipos de dispositivos externos que podem ser conectados à porta e remota LAN/RJ45/controlar o projetor, bem como os comandos com suporte para esses dispositivos externos, por favor, entre em contato com o Suporte-Serviços diretamente.

USANDO O PROJETOR

LAN RJ45

1. Conecte um cabo RJ45 às portas RJ45 no projetor e ao PC (laptop).

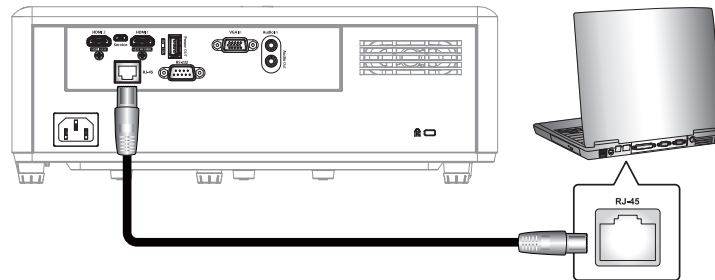

2. No PC (Laptop), selecione **Start (Iniciar) > Control Panel (Painel de Controle) > Network Connections (Conexões de Rede)**.

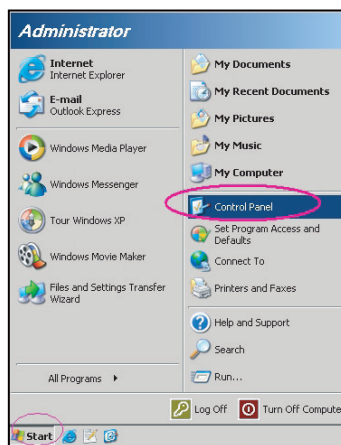

3. Faça um clique com o botão direito do mouse na **Local Area Connection (Conexão de área local)** e selecione **Property (Propriedades)**.

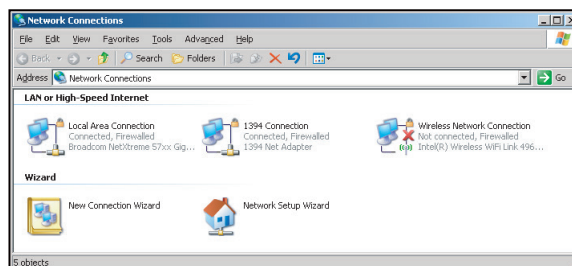

4. Na janela **Properties (Propriedades)**, selecione a guia **General (Geral)**, e selecione **Internet Protocol (TCP / IP) (Protocolo de Internet (TCP/IP))**.

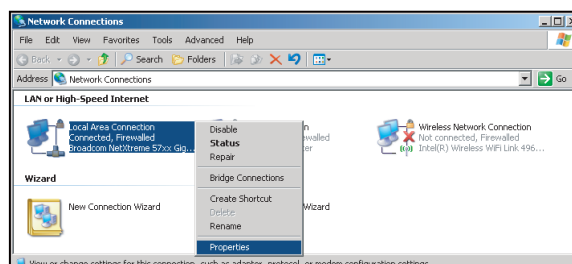

USANDO O PROJETOR

5. Clique em “Propriedades”.

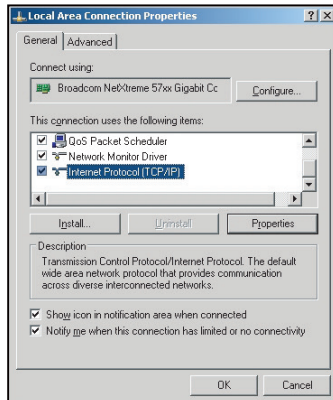

6. Digite o endereço de IP e a máscara de Sub-rede, em seguida, pressione “OK”.

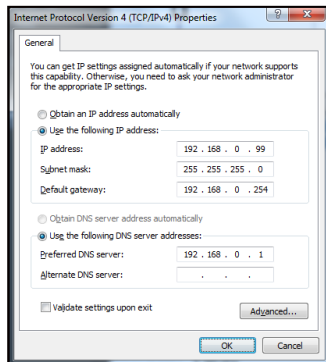

7. Pressione o botão “Menu” no projetor.
8. Abra no projetor **Rede > LAN**.
9. Digite os seguintes parâmetros de conexão:
 - DHCP: Desligar
 - Endereço IP: 192.168.0.100
 - Máscara de sub-rede: 255.255.255.0
 - Gateway: 192.168.0.254
 - DNS: 192.168.0.51
10. Pressione “Enter” para confirmar as configurações.
11. Abra um navegador da web, por exemplo Microsoft Internet Explorer com Adobe Flash Player 9.0 ou superior instalado.
12. Na barra de endereço, informe o endereço de IP: 192.168.0.100.



13. Pressione “Enter”.

USANDO O PROJETOR

O projetor é configurado para gestão remota. A função LAN / RJ45 é exibida como a seguir:

Página de informações

Model: Optoma Tool Info Contact IT Help

Optoma

Projector Information

Projector Name: Optoma
Location:
Firmware Version: A01
Mac Address: 00:60:E9:23:9D:69
Resolution: 1080p 24Hz
Lamp Hours: 0
Assigned to:

Projector Status

Power Status: Power On
Source: HDMI 2
Display Mode: 3D
Projection: Front Table
Brightness Mode: Power 95%
Error Status: No Error

exit

CRESTRON connected Expansion Options

Página principal

Model: Optoma Tool Info Contact IT Help

Optoma

Power Vol - Mute Vol +

Sources List

HDMI 1
HDMI 2
Video

Menu Re-Sync
Enter
AV Mute Source

Contrast Brightness Sharpness Zoom

exit

CRESTRON connected Expansion Options

Página de ferramenta

Model: Optoma Tool Info Contact IT Help

Optoma

Crestron Control

IP Address: 255.255.255.255
IP ID: 7
Port: 41794
Send

Projector

Projector Name: Optoma
Location:
Assigned to:
Send

DHCP Enabled
IP Address: 192.168.0.100
Subnet Mask: 255.255.255.0
Default Gateway: 192.168.0.254
DNS Server: 168.95.1.1
Send

User Password

Enabled
New Password:
Confirm:
Send

Admin Password

Enabled
New Password:
Confirm:
Send

exit

CRESTRON connected Expansion Options

Contate o Helpdesk de TI

Title X

Send

USANDO O PROJETOR

RS232 por Função Telnet

Existe uma forma de controle alternativa de comando RS232 no projetor chamada “RS232 por TELNET” para interface LAN / RJ45.

Guia de Início Rápido para “RS232 por Telnet”

- Verifique e obtenha o endereço de IP no OSD do projetor.
- Certifique-se de que o PC / laptop pode acessar a página da web do projetor.
- Certifique-se de que a definição de “Firewall do Windows” é desativada em caso de função “TELNET” filtrar por PC/laptop.

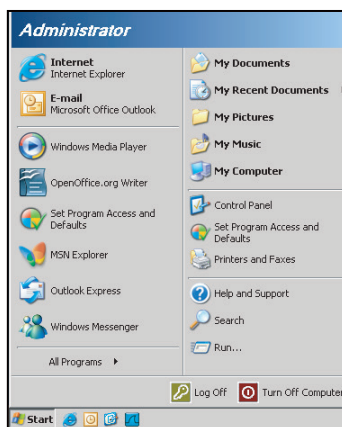

1. Selecione **Start (Iniciar) > All Programs (Todos os programas) > Accessories (Acessórios) > Command Prompt (Linha de comandos)**.

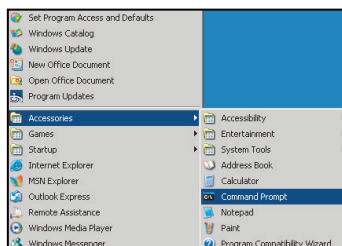

2. Insira o formato do comando da seguinte forma:
 - telnet ttt.xxx.yyy.zzz 23 (tecla “Enter” pressionada)
 - (ttt.xxx.yyy.zzz: Endereço de IP do projetor)
3. Se Telnet pronto para Conexão, e o usuário pode ter comandos de entrada RS232, então tecla “Enter” pressionada, o comando RS232 será viável.

Especificação para “RS232 por TELNET”:

1. Telnet: TCP.
2. Porta Telnet: 23 (para mais detalhes, por favor, entre em contato com o agente de serviços ou a equipe).
3. Utilitário Telnet: Windows “TELNET.exe” (modo console).
4. Desconexão para controle RS232-por-Telnet normalmente: Fechar
5. Utilitário Telnet do Windows diretamente após conexão pronto para TELNET.
 - Limitação 1 para Controle Telnet: há menos de 50 bytes para carga de rede sucessiva para aplicativo de Controle Telnet.
 - Limitação 2 para Controle Telnet: há menos de 26 bytes para um comando completo RS232 para Controle de Telnet.
 - Limitação 3 para Controle Telnet: Atraso mínimo para o próximo comando RS232 deve ser superior a 200 (ms).

USANDO O PROJETOR

Menu de informações

Menu de informações

Exibir as informações do projetor, conforme listado abaixo:

- Regulamentar
- Número de Série
- Fonte
- Resolução
- Taxa de atualização
- Modo Display
- Código remoto
- Código remoto (Ativar)
- Modo de Energia (Espera)
- Hora de fonte de luz
- Estado da rede
- Endereço IP
- ID do Projetor
- Modo Luminoso
- Versão FW

MANUTENÇÃO

Instalação e Limpeza do Filtro de Pó

Instalação do Filtro de Pó

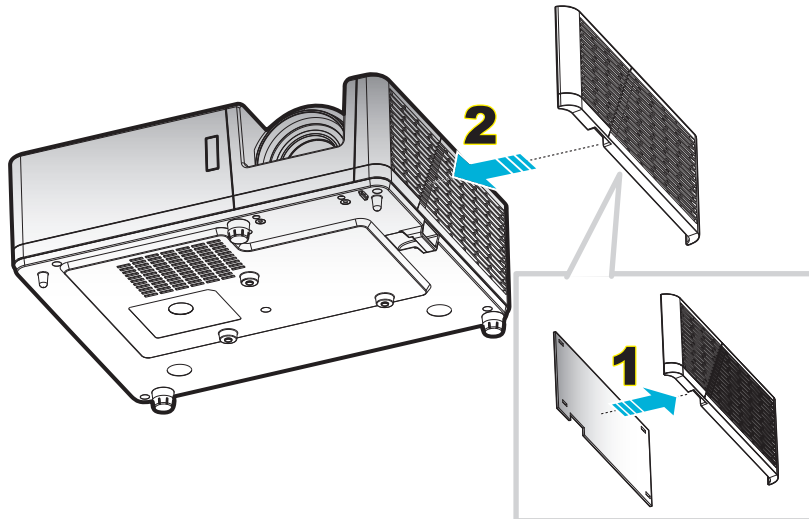

Nota: Os filtros de pó só são necessários/fornecidos nas regiões selecionadas com o excesso de poeira.

Limpeza do Filtro de Pó

Recomendamos limpar o filtro de poeira a cada três meses. Limpá-lo com mais frequência se o projetor for usado em um ambiente empoeirado.

Procedimento:

1. Desligue a alimentação do projetor pressionando o botão  no Teclado do projetor ou no controle remoto.
2. Desconecte o cabo de alimentação.
3. Puxe o compartimento do filtro de poeira para baixo para removê-lo da parte inferior do projetor. **1**
4. Remova cuidadosamente o filtro de ar. A seguir, limpe ou substitua o filtro de poeira. **2**
5. Para reinstalar o filtro de pó, siga os passos anteriores na ordem inversa.

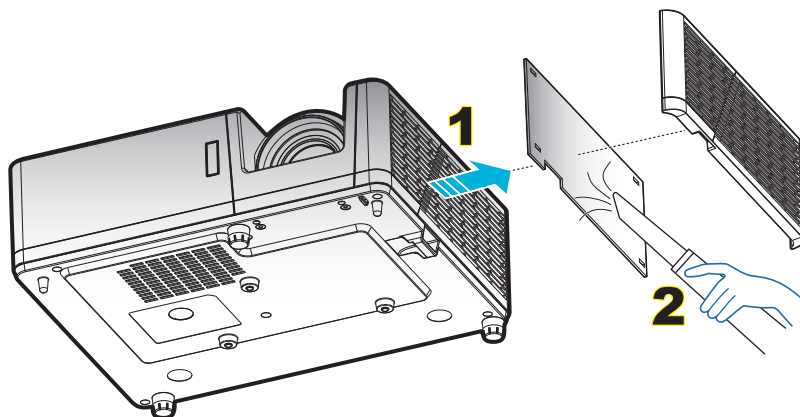

INFORMAÇÕES ADICIONAIS

Resoluções compatíveis

Digital

B0/Tempo estabelecido	B0/Tempo padrão	B0/Tempo em detalhe	B1/Modo de vídeo	B1 / Tempo em detalhe
720 x 400 @ 70Hz	SVGA:	Tempo nativo:	640 x 480p @ 60Hz	1366 x 768 @ 60Hz
640 x 480 @ 60Hz	800 x 600 @ 120Hz	XGA: 1024 x 768 @ 60Hz	720 x 480p @ 60Hz	1920 x 1080p @ 60Hz
640 x 480 @ 67Hz	1024 x 768 @ 120Hz	WXGA: 1280 x 800 @ 60Hz	1280 x 720p @ 60Hz	1920 x 1200 @ 60Hz (suporte para HDMI 1.4 e HDMI 2.0 NÃO suporte)
640 x 480 @ 72Hz	1280 x 800 @ 60Hz	1080P: 1920 x 1080 @ 60Hz	1920 x 1080i @ 60Hz	1920 x 1080i @ 50Hz
640 x 480 @ 75Hz	1280 x 1024 @ 60Hz	WUXGA: 1920 x 1200 @ 60Hz	720 (1440) x 480i @ 60Hz	1920 x 1080p @ 60Hz
800 x 600 @ 56Hz	1280 x 720 @ 60Hz		1920 x 1080p @ 60Hz	
800 x 600 @ 60Hz	640 x 480 @ 120Hz		720 x 576p @ 50Hz	
800 x 600 @ 72Hz	1280 x 800 @ 120Hz		1280 x 720p @ 50Hz	
800 x 600 @ 75Hz			1920 x 1080i @ 50Hz	
832 x 624 @ 75Hz	XGA/WXGA:		720(1440) x 576i @ 50Hz	
1024 x 768 @ 60Hz	800 x 600 @ 120Hz		1920 x 1080p @ 50Hz	
1024 x 768 @ 70Hz	1024 x 768 @ 120Hz		1920 x 1080p @ 24Hz	
1024 x 768 @ 75Hz	1280 x 800 @ 60Hz		1920 x 1080p @ 30Hz	
1280 x 1024 @ 75Hz	1280 x 1024 @ 60Hz		3840 x 2160p @ 24Hz	
1152 x 870 @ 75Hz	1280 x 720 @ 60Hz		3840 x 2160p @ 25Hz	
	640 x 480 @ 120Hz		3840 x 2160p @ 30Hz	
	1280 x 800 @ 120Hz		4096 x 2160p @ 24Hz	
			4096 x 2160p @ 25Hz	
	1080P/WUXGA:		4096 x 2160p @ 30Hz	
	1280 x 720 @ 60Hz		3840 x 2160p @ 50Hz (suporte para HDMI 2.0 e HDMI 1.4 NÃO suporte)	
	1280 x 800 @ 60Hz		3840 x 2160p @ 60Hz (suporte para HDMI 2.0 e HDMI 1.4 NÃO suporte)	
	1280 x 1024 @ 60Hz		4096 x 2160p @ 50Hz (suporte para HDMI 2.0 e HDMI 1.4 NÃO suporte)	
	640 x 480 @ 120Hz		4096 x 2160p @ 60Hz (suporte para HDMI 2.0 e HDMI 1.4 NÃO suporte)	
	800 x 600 @ 120Hz			
	1024 x 768 @ 120Hz			
	1280 x 800 @ 120Hz			

INFORMAÇÕES ADICIONAIS

Analógico

B0/Tempo estabelecido	B0/Tempo padrão	B0/Tempo em detalhe	B1/Tempo em detalhe
720 x 400 @ 70Hz	SVGA:	Tempo nativo:	1366 x 768 @ 60Hz
640 x 480 @ 60Hz	800 x 600 @ 120Hz	XGA: 1024 x 768 @ 60Hz	1280 x 800 @ 120Hz
640 x 480 @ 67Hz	1024 x 768 @ 120Hz	WXGA: 1280 x 800 @ 60Hz	1920 x 1200 @ 60Hz
640 x 480 @ 72Hz	1280 x 800 @ 60Hz	1080P: 1920 x 1080 @ 60Hz	
640 x 480 @ 75Hz	1280 x 1024 @ 60Hz	WUXGA: 1920 x 1200 @ 60Hz	
800 x 600 @ 56Hz	1280 x 720 @ 60Hz		
800 x 600 @ 60Hz	640 x 480 @ 120Hz		
800 x 600 @ 72Hz			
800 x 600 @ 75Hz	XGA/WXGA		
832 x 624 @ 75Hz	800 x 600 @ 120Hz		
1024 x 768 @ 60Hz	1024 x 768 @ 120Hz		
1024 x 768 @ 70Hz	1280 x 800 @ 60Hz		
1024 x 768 @ 75Hz	1280 x 1024 @ 60Hz		
1280 x 1024 @ 75Hz	1280 x 720 @ 60Hz		
1152 x 870 @ 75Hz	640 x 480 @ 120Hz		
	1080P/WUXGA:		
	1280 x 720 @ 60Hz		
	1280 x 800 @ 60Hz		
	1280 x 1024 @ 60Hz		
	640 x 480 @ 120Hz		
	800 x 600 @ 120Hz		
	1024 x 768 @ 120Hz		

INFORMAÇÕES ADICIONAIS

Compatibilidade Verdadeira de Vídeo 3D

		Tempo de entrada			
		Resolução de entrada	HDMI 1.4a Entrada 3D	1280 x 720P @ 50Hz	Cima e Baixo
1280 x 720P @ 60Hz	Cima e Baixo				
1280 x 720P @ 50Hz	Compactação de imagens				
1280 x 720P @ 60Hz	Compactação de imagens				
1920 x 1080i @ 50Hz	Lado a lado (Meio)				
1920 x 1080i @ 60Hz	Lado a lado (Meio)				
1920 x 1080P @ 24Hz	Cima e Baixo				
1920 x 1080P @ 24Hz	Compactação de imagens				
HDMI 1.3	1920 x 1080i @ 50Hz			Lado a lado (Meio)	Modo SBS está ligado
	1920 x 1080i @ 60Hz				
	1280 x 720P @ 50Hz				
	1280 x 720P @ 60Hz				
	800 x 600 @ 60Hz				
	1024 x 768 @ 60Hz				
	1280 x 800 @ 60Hz				
	1920 x 1080i @ 50Hz		Cima e Baixo	Modo TAB está ligado	
	1920 x 1080i @ 60Hz				
	1280 x 720P @ 50Hz				
	1280 x 720P @ 60Hz				
	800 x 600 @ 60Hz				
	1024 x 768 @ 60Hz				
	1280 x 800 @ 60Hz				
	480i	HQFS	Formato 3D é sequencia de imagens		

Nota:

- Se a entrada 3D for 1080p@24Hz, o DMD deve repetir com múltiplo integral com o modo 3D.
- Suporte para NVIDIA 3DTV Play se não houver nenhuma taxa de patente da Optoma.
- 1080i@25Hz e 720p@50Hz funcionarão a 100Hz; 1080p@24Hz funcionará a 144Hz; outras temporizações 3D funcionarão a 120Hz.

INFORMAÇÕES ADICIONAIS

Tamanho da imagem e distância de projeção

Modelo 1080p

Tamanho do Comprimento Diagonal de (16:9) Tela	Tamanho da tela (L x A)				Distância de projeção (D)				Deslocamento (Hd)	
	(m)		(pol)		(m)		(pés)			
	Largura	Altura	Largura	Altura	Largura	Tele	Largura	Tele	(m)	(pol)
28,3	0,63	0,35	24,67	13,87	NA	1,0	NA	3,28	0,04	1,57
40	0,89	0,5	34,86	19,6	1,1	1,4	3,61	4,59	0,05	1,97
50	1,11	0,62	43,58	24,5	1,3	1,8	4,27	5,91	0,06	2,36
60	1,33	0,75	52,29	29,4	1,6	2,1	5,25	6,89	0,07	2,76
70	1,55	0,87	61,01	34,3	1,9	2,5	6,23	8,20	0,09	3,54
80	1,77	1	69,73	39,2	2,1	2,8	6,89	9,19	0,10	3,94
90	1,99	1,12	78,44	44,1	2,4	3,2	7,87	10,50	0,11	4,33
100	2,21	1,25	87,16	49	2,7	3,5	8,86	11,48	0,12	4,72
120	2,66	1,49	104,59	58,8	3,2	4,2	10,50	13,78	0,15	5,91
150	3,32	1,87	130,74	73,5	4,0	5,3	13,12	17,39	0,18	7,09
180	3,98	2,24	156,88	88,2	4,8	6,3	15,75	20,67	0,23	9,06
200	4,43	2,49	174,32	98,1	5,4	7,0	17,72	22,97	0,25	9,84
250	5,53	3,11	217,89	122,6	6,7	8,8	21,98	28,87	0,31	12,20
300	6,64	3,74	261,47	147,1	8,0	NA	26,25	NA	0,37	14,57
374	8,28	4,66	325,97	183,4	10,0	NA	32,81	NA	0,46	18,11

Nota: Taxa de zoom: 1,3x

Modelo WXGA

Tamanho do Comprimento Diagonal de (16:9) Tela	Tamanho da tela (L x A)				Distância de projeção (D)				Deslocamento (Hd)	
	(m)		(pol)		(m)		(pés)			
	Largura	Altura	Largura	Altura	Largura	Tele	Largura	Tele	(m)	(pol)
30,1	0,65	0,41	25,52	15,95	NA	1,0	NA	3,28	0,05	1,97
40	0,86	0,54	33,92	21,2	1,0	1,3	3,28	4,27	0,07	2,76
50	1,08	0,67	42,40	26,5	1,3	1,7	4,27	5,58	0,09	3,54
60	1,29	0,81	50,88	31,8	1,5	2,0	4,92	6,56	0,10	3,94
70	1,51	0,94	59,36	37,1	1,8	2,3	5,91	7,55	0,12	4,72
80	1,72	1,08	67,84	42,4	2,0	2,7	6,56	8,86	0,13	5,12
90	1,94	1,21	76,32	47,7	2,3	3,0	7,55	9,84	0,15	5,91
100	2,15	1,35	84,80	53	2,5	3,3	8,20	10,83	0,16	6,30
120	2,58	1,62	101,76	63,6	3,0	4,0	9,84	13,12	0,20	7,87
150	3,23	2,02	127,20	79,5	3,8	5,0	12,47	16,40	0,25	9,84
180	3,88	2,42	152,64	95,4	4,6	6,0	15,09	19,69	0,30	11,81
200	4,31	2,69	169,60	106	5,1	6,6	16,73	21,65	0,34	13,39
250	5,38	3,37	212,00	132,5	6,4	NA	21,00	NA	0,41	16,14
300	6,46	4,04	254,40	159	7,6	NA	24,93	NA	0,50	19,69

Nota: Taxa de zoom: 1,3x

INFORMAÇÕES ADICIONAIS

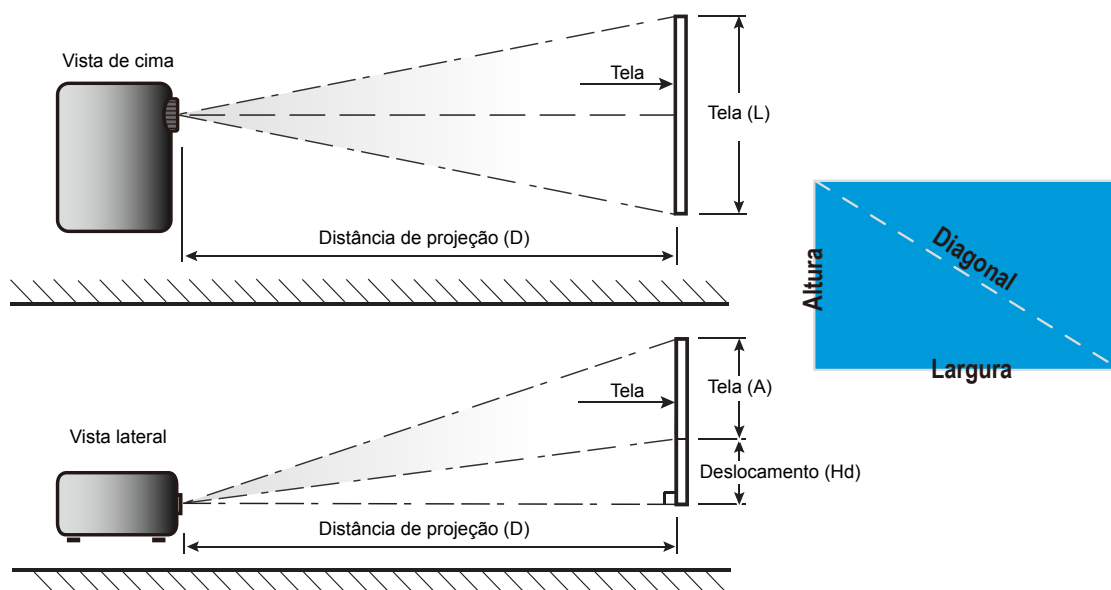

INFORMAÇÕES ADICIONAIS

Dimensões do projetor e instalação da montagem do teto

1. Para prevenir danos em seu projetor, use a montagem de teto Optoma.
2. Se desejar usar um kit de montagem no teto de terceiros, certifique-se de que os parafusos usados para fixar um suporte no projetor atenda às seguintes especificações:
 - Tipo do parafuso: M4*10
 - Comprimento mínimo da rosca: 10mm

Modelo 1080p

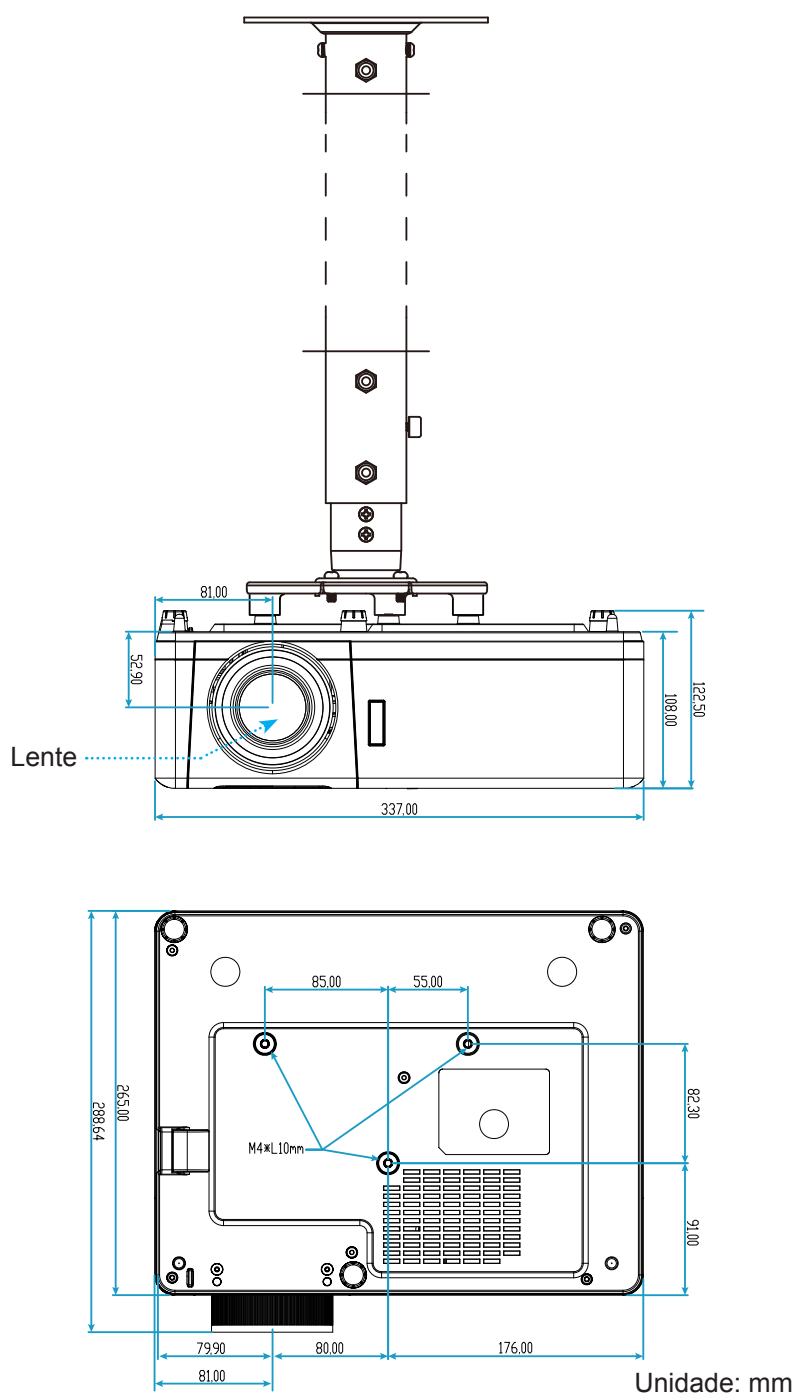

INFORMAÇÕES ADICIONAIS

Modelo WXGA

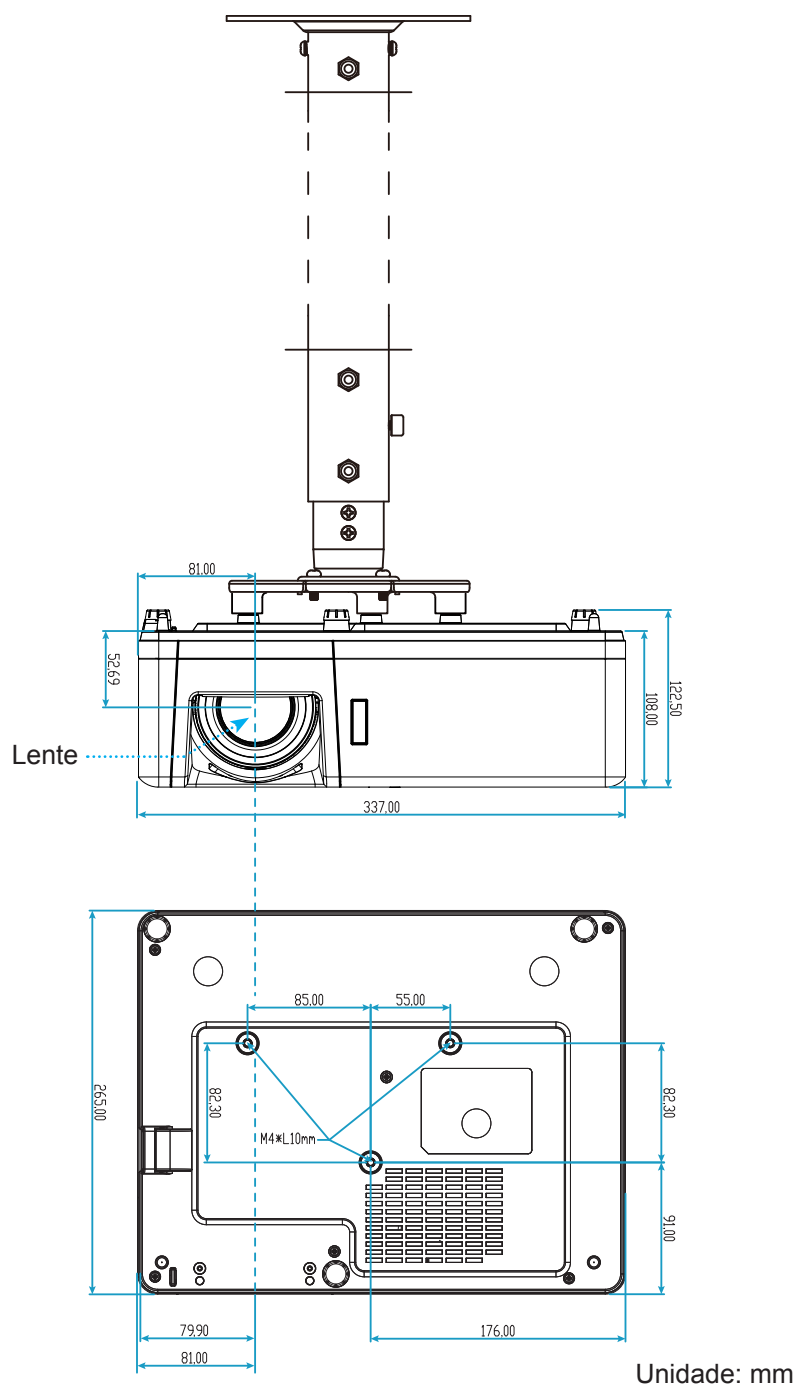

Nota: Por favor, note que o dano resultando da instalação incorreta invalidará a garantia.











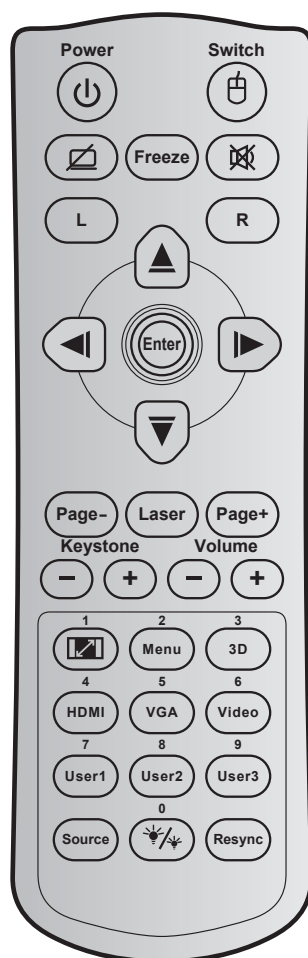

Aviso:

- Se você comprar uma montagem de teto de outra empresa, se certifique de usar o tamanho correto de parafuso. O tamanho do parafuso vai variar dependendo da espessura da placa de montagem.
- Se certifique de manter uma brecha de pelo menos 10 cm entre o teto e a parte superior do projetor.
- Evite instalar o projetor perto de uma fonte de calor.







INFORMAÇÕES ADICIONAIS

Códigos do controle remoto 1 IR



Tecla	Código chave	Definição de impressão chave	Descrição
Power	 81	Liga/Desliga	Pressione para ligar / desligar o projetor.
Alternar	 3E	Switch	Pressione para ligar / desligar o mouse USB.
Tela em branco / áudio mudo	 8A		Pressione para ocultar / exibir a imagem da tela e desligar / ligar o áudio.
Congelamento	8B	Congelamento	Pressione para congelar a imagem do projetor.
Mudo	 92		Pressione para desligar / ligar temporariamente o áudio.
Clique esquerdo do mouse	L CB	L	Use como clique com o botão esquerdo do mouse.
Clique direito do mouse	R CC	R	Use como clique com o botão direito do mouse.
Quatro teclas de seleção de direções	 C6	Seta para cima	Use ▲ ▼ ◀ ▶ para selecionar os itens ou fazer ajustes nas seleções.
	 C8	Seta esquerda	
	 C9	Seta direita	
	 C7	Seta para baixo	
Enter	C5	Enter	Confirma a seleção do item.
	CA	Enter	

INFORMAÇÕES ADICIONAIS

Tecla	Código chave	Definição de impressão chave	Descrição
Página -	C2	Página -	Pressione a descer a página.
Laser	N/A	Laser	Use como ponteiro de laser.
Page +	C1	Page +	Pressione a subir a página.
Trapézio		85	Trapézio+
		84	Trapézio-
Volume		8C	Volume +
		8F	Volume -
Formato / 1		98	 / 1
Menu / 2		88	Menu / 2
3D / 3		93	3D/3
HDMI / 4		86	HDMI/4
VGA / 5		D0	VGA/5
Video / 6		D1	Video / 6
Utilizador1 / 7; Utilizador2 / 8; Utilizador3 / 9		D2	Utilizador 1/7
		D3	Utilizador 2/8
		D4	Utilizador 3/9
Fonte		C3	Fonte
Modo Luminoso / 0		96	 / 0
Re-sync		C4	Re-Sync





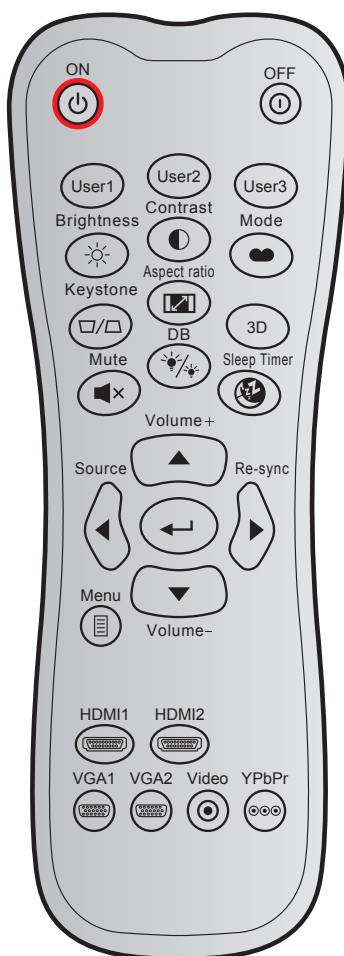









INFORMAÇÕES ADICIONAIS

Códigos do controle remoto 2 IR



Tecla		Codigo personalizado		Código de dados	Definição de impressão chave	Descrição
		Byte 1	Byte 2	Byte 3		
Ligar		32	CD	02	LIGAR	Pressione para ligar o projetor.
Desligar		32	CD	2E	DESLIGAR	Pressione para desligar o projetor.
Utilizador1		32	CD	36	Utilizador1	Teclas definida pelo utilizador. Consulte a página 43 para configuração.
Utilizador2		32	CD	65	Utilizador2	
Utilizador3		32	CD	66	Utilizador3	
Luminosidade		32	CD	41	Luminosidade	Ajusta o luminosidade da imagem.
Contraste		32	CD	42	Contraste	Controla o grau de diferença entre as partes mais claras e mais escuras da imagem.
Modo Display		32	CD	05	Modo	Selecione um modo de exibição para configurações otimizadas para aplicações diferentes. Por favor, veja a página 32.
Trapézio		32	CD	07	Trapézio	Ajusta a distorção da imagem provocada pela inclinação do projetor.

INFORMAÇÕES ADICIONAIS

Tecla		Codigo personalizado		Código de dados	Definição de impressão chave	Descrição
		Byte 1	Byte 2	Byte 3		
Formato		32	CD	64	Formato	Pressione para alterar a formato de uma imagem exibida.
3D		32	CD	89	3D	Selecione manualmente um modo 3D que corresponda ao seu conteúdo 3D.
Volume +		32	CD	09	Volume +	Ajustar para aumentar o volume.
Quatro teclas de direção		32	CD	11	▲	Use ▲, ◀, ▶, ou ▼ para selecionar os itens ou fazer ajustes nas seleções.
		32	CD	10	◀	
		32	CD	12	▶	
		32	CD	14	▼	
Fonte		32	CD	18	Fonte	Pressione “Fonte” para selecionar um sinal de entrada.
Tecla Enter		32	CD	0F		Confirma a seleção do item.
Re-sync		32	CD	04	Re-sync	Sincroniza automaticamente o projetor para a origem de entrada.
Volume -		32	CD	0C	Volume -	Ajustar para diminuir o volume.
Menu		32	CD	0E	Menu	Exibe ou sai dos menus de exibição na tela para o projetor.
HDMI 1		32	CD	16	HDMI1	Pressione “HDMI1” para escolher a fonte do conector HDMI 1 / MHL.
HDMI 2		32	CD	30	HDMI2	Pressione “HDMI2” para escolher a fonte do conector HDMI 2.
VGA 1		32	CD	1B	VGA1	Pressione “VGA1” para escolher a fonte do conector de ENTRADA VGA.
VGA 2		32	CD	1E	VGA2	Nenhuma função
Video		32	CD	1C	Video	Nenhuma função
YPbPr		32	CD	17	YPbPr	Nenhuma função

INFORMAÇÕES ADICIONAIS

Solução de problemas

Se você experimentar um problema com seu projetor, consulte as seguintes informações. Se o problema persistir, entre em contacto com revendedor ou a assistência técnica local.

Problemas de imagem

- ❓ *Nenhuma imagem aparece na tela*
 - Certifique-se de que todos os cabos e conexões de alimentação estejam correta e firmemente conectados, como descrito na seção "Instalação".
 - Certifique-se de que os pinos dos conectores não estejam tortos ou quebrados.
 - Certifique-se de que o recurso "Mudo" não está ativado.

- ❓ *A imagem está fora de foco*
 - Para ajustar o foco, gire o anel de foco no sentido horário ou anti-horário até que a imagem fique nítida e legível. (Veja a página 18).
 - Verifique se a tela de projeção está entre a distância do projetor. (Consulte as páginas 57-58).

- ❓ *A imagem é esticada ao exibir um título de DVD de 16:9*
 - Ao reproduzir um DVD anamórfico ou DVD de 16:9, o projetor mostrará a melhor imagem no formato 16:9 no lado do projetor.
 - Se você reproduzir um título de DVD de formato LBX, altere o formato para LBX no OSD do projetor.
 - Se você reproduzir um título de DVD de formato 4:3, altere o formato para 4:3 no OSD do projetor.
 - Configure o formato de exibição para a proporção 16:9 (Largo) no reproduzidor de DVD.

- ❓ *A imagem é pequena ou grande demais*
 - Gire a alavanca de ampliação no sentido horário ou anti-horário para aumentar ou diminuir o tamanho da imagem projetada. (Veja a página 18).
 - Aproxime ou afaste o projetor da tela.
 - Pressione "Menu" no painel do projetor, vá para "Display → Formato". Experimente configurações diferentes.

- ❓ *A imagem está com as laterais inclinadas:*
 - Se possível, reposicione o projetor para que esteja centrado na tela e abaixo da sua parte inferior.

- ❓ *A imagem está invertida*
 - Selecione "Configuração → Direcção de Projecção" no OSD e ajuste a direcção da projecção.

INFORMAÇÕES ADICIONAIS

Outros problemas



O projetor pára de responder a todos os controles

- Se for possível, desligue o projetor, desconecte o cabo de alimentação e espere pelo menos 20 segundos antes de reconectar a alimentação.

Problemas do controle remoto



Se o controle remoto não funcionar

- Verifique se o ângulo de operação do controle remoto apontando está dentro de $\pm 30^\circ$ do receptor de infravermelho no projetor.
- Certifique-se de que não haja obstruções entre o controle remoto e o projetor. Mova para dentro de 12 m (39,4 pés) do projetor.
- Certifique-se de que as pilhas estejam inseridas corretamente.
- Substitua as pilhas se elas estiverem acabadas.

INFORMAÇÕES ADICIONAIS

Indicador de advertência

Quando os indicadores de alerta (ver abaixo) acendem ou piscam, o projetor desligarão automaticamente:

- O indicador LED da “Lâmpada” fica aceso em vermelho, se o indicador de “Força” pisca em vermelho.
- O indicador LED de “Lâmpada” fica aceso, se o indicador “Força” pisca em vermelho. Isto indica que o projetor sobre aqueceu. Sob condições normais, o projetor pode ser ligado novamente.
- O indicador LED de “Lâmpada” pisca em vermelho, se o indicador “Força” pisca em vermelho.

Desplugue o cabo de alimentação do projetor, aguarde 30 segundos e tente novamente. Se o indicador de alerta acender ou piscar, contate seu centro de serviço mais próximo para assistência.

Mensagens das Luzes de LED

Mensagem	LED de Energia		LED de temperatura	LED da lâmpada
	(Vermelho)	(Azul)	(Vermelho)	(Vermelho)
Estado de espera (Cabo de alimentação de entrada)	Luz estável			
Ligado (aquecendo)		Piscando (0,5 segundos desligado/ 0,5 segundos ligado)		
Alimentação ativada e iluminação da lâmpada		Luz estável		
Desligado (Esfriando)		Piscando (0,5 s desligado/0,5 s ligado). Voltar a acender constante vermelho quando o ventilador de refrigeração desliga.		
Resumo rápido (100 segundos)		Piscando (0,25 segundos desligado/ 0,25 segundos ligado)		
Erro (Falha da lâmpada)	Piscando			Luz estável
Erro (Falha do ventilador)	Piscando		Piscando	
Erro (Superaquecimento)	Piscando		Luz estável	

- Desligar:

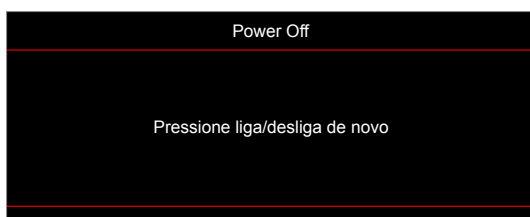

- Aviso de temperatura:

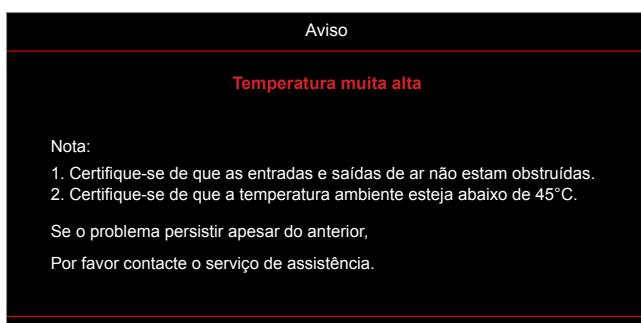

INFORMAÇÕES ADICIONAIS

Especificações

Óptico	Descrição
Resolução máxima	1080p
Resolução nativa	<ul style="list-style-type: none">• 1080p• WXGA
Lente	Zoom digital e foco manual
Tamanho de imagem (diagonal)	<ul style="list-style-type: none">• 1080p: 28,3" ~ 374" (otimizado @82")• WXGA: 30,1" ~ 301" (otimizado @60")
Distância de projecção	<ul style="list-style-type: none">• 1080p: 1,0m ~ 10m (otimizado @2,14m)• WXGA: 1,0m ~ 7,7m (otimizado @2,14m)

Elétrico	Descrição
Entradas	<ul style="list-style-type: none">• HDMI 1.4a• HDMI 2.0b / MHL 2.2• Entrada VGA• Entrada de áudio 3,5mm• USB Tipo-A para USB força 5V/1,5A
Saídas	<ul style="list-style-type: none">• Saída de áudio 3,5mm
Controle do	<ul style="list-style-type: none">• Micro USB• RS-232• RJ-45 (controle de suporte da web)
Reprodução de cores	1073,4 milhões de cores
Taxa de verificação	<ul style="list-style-type: none">• Taxa de digitalização horizontal: 15,375~91,146 KHz• Taxa de digitalização vertical: 50~85 Hz (120Hz para projetor com 3D)
Autofalante embutido	Sim, 10W
Requisitos de Energia	100 - 240V ±10%, 50/60Hz CA
Corrente de entrada	3,0A

Mecânico	Descrição
Orientação de instalação	Frente, Traseira, Teto, Traseiro-Cima
Dimensões	<ul style="list-style-type: none">• 337mm (L) x 265mm (P) x 108mm (A) (sem pés)• 337mm (L) x 265mm (P) x 122,5mm (A) (com pés)
Peso	<5,0kg
Condições ambientais	Operando em 5 ~ 40°C, umidade de 10% a 85% (sem condensação)

Nota: Todas as especificações estão sujeitas a mudanças sem aviso.



INFORMAÇÕES ADICIONAIS

Escritórios globais da Optoma

Para serviço ou suporte, entre em contato com o escritório local.



EUA

47697 Westinghouse Drive,
Fremont, CA 94539, USA
www.optomausa.com

 888-289-6786
 510-897-8601
 services@optoma.com



Canadá

47697 Westinghouse Drive,
Fremont, CA 94539, USA
www.optomausa.com

 888-289-6786
 510-897-8601
 services@optoma.com

América Latina

47697 Westinghouse Drive,
Fremont, CA 94539, USA
www.optomausa.com

 888-289-6786
 510-897-8601
 services@optoma.com



Europa

Unit 1, Network 41, Bourne End Mills
Hemel Hempstead, Herts,
HP1 2UJ, United Kingdom
www.optoma.eu
Telefone de serviço:
+44 (0)1923 691865

 +44 (0) 1923 691 800
 +44 (0) 1923 691 888
 service@tsc-europe.com



Benelux BV

Randstad 22-123
1316 BW Almere
The Netherlands
www.optoma.nl

 +31 (0) 36 820 0252
 +31 (0) 36 548 9052



França

Bâtiment E
81-83 avenue Edouard Vaillant
92100 Boulogne Billancourt, France

 +33 1 41 46 12 20
 +33 1 41 46 94 35
 savoptoma@optoma.fr



Espanha

C/ José Hierro, 36 Of. 1C
28522 Rivas VaciaMadrid,
Spain

 +34 91 499 06 06
 +34 91 670 08 32



Alemanha

Wiesenstrasse 21 W
D40549 Düsseldorf,
Germany

 +49 (0) 211 506 6670
 +49 (0) 211 506 66799
 info@optoma.de

Escandinávia



Lerpeveien 25
3040 Drammen
Norway

 +47 32 98 89 90
 +47 32 98 89 99
 info@optoma.no

PO.BOX 9515
3038 Drammen
Norway

Coréia

WOOMI TECH.CO.,LTD.
4F, Minu Bldg.33-14, Kangnam-Ku,
Seoul, 135-815, KOREA
korea.optoma.com

 +82+2+34430004
 +82+2+34430005



Japão

東京都足立区綾瀬3-25-18
株式会社オーエス
コンタクトセンター: 0120-380-495

 info@os-worldwide.com
www.os-worldwide.com



Taiwan

12F., No.213, Sec. 3, Beixin Rd.,
Xindian Dist., New Taipei City 231,
Taiwan, R.O.C.
www.optoma.com.tw

 +886-2-8911-8600
 +886-2-8911-6550
 services@optoma.com.tw
asia.optoma.com



Hong Kong

Unit A, 27/F Dragon Centre,
79 Wing Hong Street,
Cheung Sha Wan,
Kowloon, Hong Kong

 +852-2396-8968
 +852-2370-1222
www.optoma.com.hk

China

5F, No. 1205, Kaixuan Rd.,
Changning District
Shanghai, 200052, China

 +86-21-62947376
 +86-21-62947375
www.optoma.com.cn

