

DLP® پروژکتور

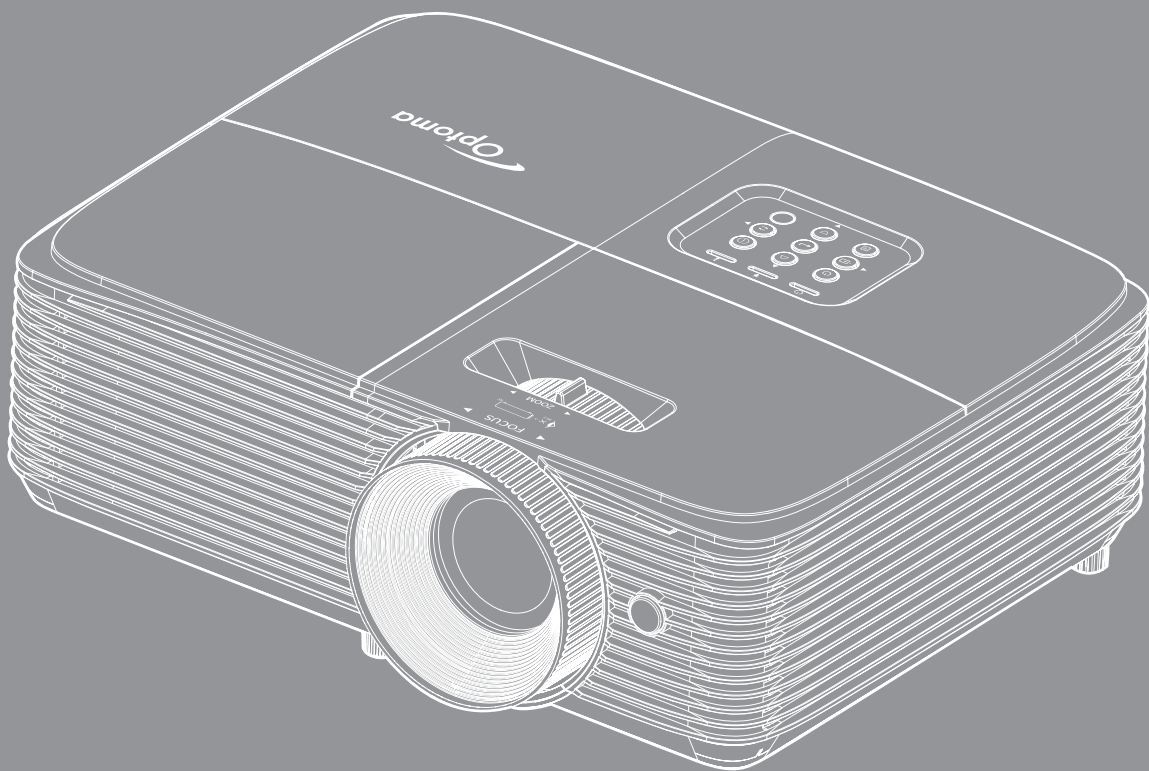

۴ ایمنی

۴ دستورالعمل های ایمنی مهم
۵ اطلاعات ایمنی سه بعدی
۶ حق نسخه برداری
۶ سلب مسئولیت
۶ به رسمیت شناختن علامت تجاری
۷ FCC
۷ اعلامیه تطابق برای کشورهای اروپایی
۷ WEEE

۸ مقدمه

۸ نمای کلی جعبه محصول
۸ لوازم جانبی های استاندارد
۸ لوازم جانبی های اختیاری
۹ نمای کلی محصول
۱۰ اتصالات
۱۱ صفحه کلید
۱۲ کنترل از راه دور

۱۳ نصب و راه اندازی

۱۳ نصب پروژکتور
۱۵ اتصال منابع به پروژکتور
۱۶ تنظیم تصویر پخش شده

۱۹ استفاده از پروژکتور

۱۹ روشن/خاموش کردن پروژکتور
۲۰ انتخاب یک منبع ورودی
۲۱ پیمایش و ویژگی های منو
۲۲ درخت منوی OSD
۲۹ منوی تنظیمات تصویر نمایش داده می شود
۳۱ منوی نمایش بازی پیشرفته
۳۱ نمایش منوی سه بعدی
۳۲ نمایش منوی نسبت ابعادی
۳۳ نمایش منوی ماسک لبه
۳۳ نمایش منوی زوم
۳۳ نمایش منوی جابجایی تصویر
۳۳ منوی انحراف تصویر را نمایش دهید
۳۳ منوی قطع صدا
۳۳ منوی بلندی صدا
۳۴ منوی تنظیم پخش
۳۴ منوی تنظیمات لامپ
۳۴ منوی تنظیمات فیلتر
۳۴ منوی تنظیمات برق



۳۵ منوی امنیت تنظیمات
۳۶ منوی تنظیمات لینک HDMI
۳۶ منوی تنظیم الگوی آزمایشی
۳۶ منوی تنظیمات راه دور
۳۷ منوی گزینه های تنظیم
۳۸ منوی تنظیم بازنشانی
۳۸ منوی اطلاعات

۳۹ تعمیر و نگهداری

۳۹ تعویض لامپ
۴۱ نصب و تمیز کردن فیلتر گرد و خاک

۴۲ اطلاعات بیشتر

۴۲ رزولوشن های سازگار
۴۵ اندازه تصویر و فاصله پخش
۴۶ ابعاد پروژکتور و نصب دستگاه در سقف
۴۷ کدهای مادون قرمز از راه دور
۴۹ عیب یابی
۵۱ نشانگر هشدار
۵۳ مشخصات
۵۴ دفاتر بین المللی Optoma

<p>علامت صاعقه با یک پیکان در نوک که درون مثلث متساوی الاضلاع قرار دارد، برای این است که به کاربر اخطار دهد "ولتاژ خطرناک" بدون عایق درون محفظه دستگاه موجود است و قدرت آن به اندازه ای است که خطر برق گرفتگی برای فرد ایجاد نماید.</p>	
<p>علامت تعجب درون مثلث متساوی الاضلاع نشان دهنده اخطار به کاربر در مورد وجود دستورالعمل های مهمی برای کارکرد و نگهداری (سرویس) در دفترچه های همراه دستگاه است.</p>	

لطفاً تمامی هشدارها، اقدامات احتیاطی و اصول نگهداری پیشنهاد شده در این دفترچه راهنمای کاربر را دنبال کنید.

دستورالعمل های ایمنی مهم



• به اشعه نور RG2 خیره نشوید.

مانند هر منبع نور دیگری، به تابش مستقیم نور IEC 62471-5:2015 RG2 خیره نشوید.

• جلوی شکاف های تهویه دستگاه را نگیرید. برای اطمینان از عملکرد صحیح پروژکتور و برای محافظت در برابر گرم شدن بیش از حد دستگاه، توصیه می شود پروژکتور را در محلی نصب کنید که تهویه و گردش هوا در آن مسدود نباشد. به عنوان مثال، پروژکتور را روی میز شلوغ، میل، تخت خواب و غیره قرار ندهید. پروژکتور را درون فضای بسته ای همچون قفسه کتاب یا کابینت که جریان هوا در آن گردش ندارد، نگذارید.

• برای کاهش احتمال بروز آتش سوزی یا برق گرفتگی، پروژکتور را در معرض باران یا رطوبت قرار ندهید. دستگاه را در نزدیکی منابع گرمایی همچون رادیاتورها، بخاری ها، فر یا هر وسیله دیگری همچون آمپلی فایر که از خود حرارت تولید می کند، نصب نکنید.

• اجازه ندهید اشیاء یا مایعات وارد پروژکتور شوند. آنها می توانند با نقاط دارای ولتاژ بالا تماس پیدا کرده و با برقراری اتصال کوتاه باعث بروز آتش سوزی یا شوک الکتریکی شوند.

• تحت شرایط زیر استفاده نکنید:

– در محیط های شدیداً گرم، سرد یا مرطوب.

(i) اطمینان یابید که دمای محیط مابین ۵° - ۴۰° درجه سلسیوس باشد

(ii) رطوبت نسبی، میزان ۱۰٪ ~ ۸۵٪ است

– در محیط های دارای گرد و خاک بیش از حد.

– نزدیک هر وسیله ای که میدان مغناطیسی قوی تولید می کند.

– در معرض تابش مستقیم آفتاب.

• در مکان هایی که ممکن است گازهای قابل اشتعال یا گازهای منفجره در جو وجود داشته باشد، از پروژکتور استفاده نکنید. لامپ موجود در داخل پروژکتور در طول عملیات بسیار داغ می شود و ممکن است گازها مشتعل شده و منجر به آتش سوزی شود.

• در صورتی که دستگاه در قسمت بدنه آسیب دیده یا صدمه دیده است، از آن استفاده نکنید. آسیب یا صدمه به دستگاه شامل موارد زیر است (اما به آنها محدود نمی شود):

– دستگاه افتاده باشد.

– سیم برق یا دوشاخه صدمه دیده باشد.

– روی پروژکتور مایعات ریخته باشد.

– پروژکتور در معرض باران یا رطوبت بوده است.

– شیئی به درون پروژکتور افتاده است یا چیزی درون آن شل شده است.

• پروژکتور را روی یک سطح بی ثبات قرار ندهید. ممکن است پروژکتور از روی سطح بیافتد و منجر به آسیب شود یا ممکن است پروژکتور آسیب ببیند.

• جلوی نوری را که در هنگام عملیات از لنزهای پروژکتور بیرون می آید، مسدود نکنید. این نور به شیء حرارت خواهد داد و ممکن است ذوب شده، موجب سوختگی یا آتش سوزی شود.

- لطفاً پروژکتور را باز یا قطعات آن را پیاده نکنید، زیرا ممکن است باعث بروز برق گرفتگی شود.
 - سعی نکنید خودتان دستگاه را سرویس کنید. باز کردن یا برداشتن پوشش دستگاه ممکن است شما را در معرض ولتاژ خطرناک یا خطرات دیگر قرار دهد. پیش از ارسال دستگاه برای تعمیر، لطفاً با Optoma تماس بگیرید.
 - برای مشاهده علائم مربوط به ایمنی، بدنه دستگاه را ببینید.
 - دستگاه را تنها پرسنل تعمیرات مناسب باید تعمیر کنند.
 - تنها از ضمایم/لوازم فرعی تعیین شده توسط تولید کننده استفاده کنید.
 - در طول عملیات به طور مستقیم به لنزهای پروژکتور نگاه نکنید. نور درخشان ممکن است به چشمان شما آسیب وارد کند.
 - لطفاً در هنگام تعویض لامپ، اجازه دهید تا پروژکتور خنک شود. دستورالعمل های موجود در صفحه های ۳۹-۴۰ را دنبال کنید.
 - این پروژکتور خود می تواند طول عمر مفید لامپ را تشخیص دهد. لطفاً در صورت مشاهده پیام های هشدار، حتماً لامپ را تعویض نمایید.
 - بعد از تعویض مادول لامپ، عملکرد "تنظیم مجدد لامپ" را از منوی روی صفحه "تنظیمات | تنظیمات لامپ" بازنشانی کنید.
 - در هنگام خاموش کردن پروژکتور، لطفاً دقت کنید که چرخه خنک سازی بیش از قطع برق تکمیل شده باشد. ۹۰ ثانیه به پروژکتور فرصت دهید تا خنک شود.
 - هنگامی که لامپ به پایان عمر مفید خود نزدیک می شود، پیام "عمر مفید لامپ تمام شده است." بر روی صفحه نشان داده می شود. برای تعویض لامپ، لطفاً هر چه سریع تر با فروشنده یا مرکز خدمات محلی خود تماس بگیرید.
 - پیش از تمیز کردن دستگاه، آن را خاموش کرده و دوشاخه را از برق بکشید.
 - برای تمیز کردن قسمت نمایشگر، از یک پارچه نرم و مایع شستشوی ضعیف استفاده کنید. از پاک کننده های ساینده، موم یا حلال ها برای تمیز کردن دستگاه استفاده نکنید.
 - اگر از دستگاه برای مدت طولانی استفاده نمی کنید، آن را از برق بکشید.
- توجه:** با به پایان رسیدن طول عمر مفید لامپ، تا زمانیکه لامپ تعویض نگردد، پروژکتور روشن نمی شود. برای تعویض لامپ، دستورالعمل عنوان شده در بخش "تعویض لامپ" در صفحات ۳۹-۴۰ را دنبال کنید.
- پروژکتور را در مکان هایی که احتمال لرزش یا برق گرفتگی در آنجا وجود دارد، نصب نکنید.
 - با دست های بدون محافظ به لنز دست نزنید.
 - قبل از نگهداری، باتری/بارتی ها را از کنترل از راه دور بیرون بیاورید. اگر باتری/بارتی ها برای مدت طولانی در کنترل از راه دور باقی بمانند، ممکن است نشت کنند.
 - در مکان هایی که ممکن است دود ناشی از نفت یا سیگار در آنجا وجود داشته باشد از پروژکتور استفاده نکنید یا پروژکتور را نگهداری نکنید، زیرا ممکن است اثر منفی روی کیفیت عملکرد پروژکتور بگذارد.
 - لطفاً دستورالعمل نصب و راه اندازی صحیح پروژکتور را رعایت کنید زیرا نصب غیر استاندارد می تواند بر عملکرد پروژکتور تاثیر بگذارد.
 - از یک نوار قدرت و یا محافظ نوسان استفاده کنید. زیرا قطع یا افت جریان برق می تواند دستگاه ها را خراب کند.

اطلاعات ایمنی سه بعدی

لطفاً قبل از اینکه شما یا کودک شما از قابلیت ی سه بعدی استفاده کنید، تمام هشدارها و اقدامات احتیاطی توصیه شده را رعایت نمایید.

هشدار

کودکان و نوجوانان ممکن است بیشتر در معرض مشکلات سلامت در ارتباط با مشاهده سه بعدی قرار بگیرند و باید در هنگام مشاهده این تصاویر، تحت کنترل دقیق باشند.

هشدار در مورد بیماری صرع حساس به نور و سایر خطرهای سلامت

- ممکن است برخی از مشاهده کنندگان هنگامی که در برابر تصاویر چشمک زن یا نورهای موجود در برخی از تصاویر پروژکتور را بازی های ویدیویی قرار می گیرند، دچار حمله صرع یا حمله قلبی شوند. اگر به بیماری صرع یا حملات قلبی دچار شده اید یا سابقه چنین مواردی در خانواده شما وجود دارد، لطفاً قبل از استفاده از عملکرد سه بعدی با پزشک متخصص خود تماس بگیرید.
- حتی افرادی که شخصاً یا در خانواده خود دچار بیماری صرع یا حمله قلبی نشده اند، ممکن است در برخی از شرایط نامشخص دچار صرع حساس به نور شوند.
- زنان باردار، افراد مسن، افرادی که از مشکلات حاد پزشکی رنج می برند یا کسانی که دچار بیخوابی هستند یا اینکه الکل مصرف کرده اند، نباید از عملکرد ۳ بعدی این دستگاه استفاده کنند.

- در صورتی که با هر کدام از علائم زیر روبرو شدید، فوراً مشاهده تصاویر سه بعدی را متوقف کرده و با یک پزشک متخصص مشورت کنید: (۱) انحراف در دید؛ (۲) سردرد خفیف؛ (۳) سرگیجه؛ (۴) حرکات غیرارادی مانند حرکت چشم یا گرفتگی عضلات؛ (۵) سردرگمی؛ (۶) حالت تهوع؛ (۷) از دست دادن هوشیاری؛ (۸) استفراغ؛ (۹) دل درد؛ و/یا (۱۰) فراموش کردن جهت. ممکن است کودکان و نوجوانان بیشتر در معرض چنین علائمی باشند. والدین باید مراقب فرزندان خود باشند و از آنها بپرسند که آیا دچار چنین علائمی شده اند یا خیر.
- همچنین مشاهده تصاویر سه بعدی ممکن است سبب ایجاد مشکل در دفع، تأثیر بر آگاهی، کشش چشم و یا کم شدن ثبات در هنگام نشستن شود. توصیه می شود که کاربران چندین بار نفس عمیق بکشند تا احتمال بروز چنین مشکلاتی کم شود. اگر در چشمان خود آثار خستگی یا خشکی مشاهده می کنید یا اگر علائم بالا را مشاهده کردید، فوراً استفاده از دستگاه را متوقف کرده و حداقل تا سی دقیقه پس از بروز این علائم، مجدداً از دستگاه استفاده نکنید.
- مشاهده سه بعدی در حالی که در فاصله بسیار نزدیکی به دستگاه هستید و برای مدت زمان طولانی، می تواند بر بینایی شما تأثیر بگذارد. فاصله مناسب برای مشاهده باید حداقل سه برابر اندازه صفحه باشد. توصیه می شود که چشمان شما در هنگام مشاهده با صفحه هم تراز باشد.
- مشاهده تصاویر سه بعدی در حالی که عینک سه بعدی زده اید برای مدت زمان طولانی، می تواند سبب ایجاد سردرد و خستگی شود. اگر دچار خستگی، سردرد یا سرگیجه هستید، مشاهده تصاویر سه بعدی را متوقف کرده و استراحت کنید.
- از به کار بردن عینک های سه بعدی برای هر هدفی بجز مشاهده تصاویر سه بعدی خودداری کنید.
- پوشیدن عینک های سه بعدی برای انجام کارهای دیگر (بعنوان عینک معمولی، عینک ضدآفتاب، عینک محافظ و دیگر موارد) ممکن است از لحاظ فیزیکی خطرناک باشد و بینایی شما را تضعیف کند.
- مشاهده تصاویر سه بعدی می تواند در بعضی از مشاهده کنندگان سبب ایجاد انحراف در بینایی شود. همچنین، پروژکتور سه بعدی خود را در نزدیکی دیوار، کابل، بالکن یا دیگر اجسامی که ممکن است دور آن پیچیده شود، به آن برخورد کند، زمین بیفتد یا بشکند، قرار ندهید.

حق نسخه برداری

این نشریه، از جمله تمام عکس ها، تصاویر و نرم افزار، تحت حفاظت قوانین حق تکثیر بین المللی قرار دارد، و تمام حقوق آن محفوظ است. این راهنما، یا هر یک از مطالب مندرج در آن، را نمی توان بدون اخذ رضایت کتبی از نویسنده تکثیر کرد.

© حق تکثیر ۲۰۱۷

سلب مسئولیت

اطلاعات موجود در این سند می تواند بدون اطلاع قبلی تغییر کند. سازنده هیچگونه مسئولیتی در قبال ارائه یا تضمین محتویات آن بر عهده ندارد و به ویژه از هر گونه ضمانت ضمنی تجاری بودن یا تناسب آن با یک هدف خاص سلب مسئولیت می کند. سازنده از حق تجدید نظر این نشریه و اعمال تغییرات گاه به گاه در محتویات آن برخوردار است بدون اینکه ملزم باشد افراد را از چنین تجدیدنظر یا تغییراتی مطلع سازد.

به رسمیت شناختن علامت تجاری

Kensington یک علامت تجاری ثبت شده آمریکا برای شرکت برند ACCO با ثبت مجاز و برنامه های در حال بررسی در سایر کشورها در سراسر جهان می باشد.

HDMI، HDMI Logo، High-Definition Multimedia Interface، مارک های تجاری یا مارک های تجاری ثبت شده HDMI Licensing LLC در ایالات متحده آمریکا و سایر کشورها هستند.

DLP Link، DLP و لوگوی DLP علامت تجاری ثبت شده شرکت Texas Instruments بوده و BrilliantColor™ علامت تجاری Texas Instruments است.

MHL، Mobile High-Definition Link و لوگوی MHL علامت تجاری یا علامت تجاری ثبت شده شرکت MHL Licensing, LLC هستند.

سایر نام های محصول که در این راهنما از آنها استفاده شده است، اموال مالکان مربوطه آنها بوده و شناخته شده هستند.

این دستگاه تست شده و نتایج نشان داده است که با محدودیت های موجود برای دستگاه های دیجیتالی کلاس B عنوان شده در بخش ۱۵ از قوانین FCC مطابقت دارد. محدودیت های یاد شده برای ایجاد ایمنی مناسب در برابر مداخله زیان بخش برای نصب خانگی وضع شده اند. این دستگاه انرژی فرکانس رادیویی را تولید، استفاده و پخش می کند و در صورتی که طبق دستورالعمل ارائه شده نصب و استفاده نگردد، ممکن است برای دستگاه های رادیویی مداخله زیان بخش تولید کند.

با این حال، ضمانتی وجود ندارد که در صورت نصب درست هم مداخله صورت نگیرد. در صورتی که دستگاه مداخله زیان بخش برای رادیو و تلویزیون تولید کند که می توان آن را با خاموش و روشن کردن مجدد دستگاه مشخص کرد، به کاربر توصیه می شود مداخله را با استفاده از یک یا چند راه حل زیر بر طرف نماید:

- جهت آنتن دستگاه را عوض کنید یا در مکان دیگری قرار دهید.
- فاصله میان دستگاه و دریافت کننده را افزایش دهید.
- دستگاه را به پریزی وصل کنید که مدار آن با مدار پریزی که دریافت کننده به آن متصل است، متفاوت باشد.
- برای راهنمایی با فروشنده یا تعمیر کار ماهر رادیو و تلویزیون مشورت کنید.

اعلامیه: کابل های محافظت شده

به منظور رعایت قوانین FCC، تمامی اتصالات به دستگاههای دیگر باید با استفاده از کابل های محافظت شده صورت گیرد.

احتیاط

ایجاد تغییرات و اصلاحاتی که به تایید شرکت سازنده نرسیده باشد، اختیار کاربر در استفاده از پروژکتور را که بر اساس Federal Communications Commission به او داده شده است، از او سلب می کند.

شرایط استفاده

این دستگاه با بخش ۱۵ قوانین FCC مطابقت دارد. استفاده از دستگاه با پذیرش شرایط زیر امکان پذیر است:

- ۱- دستگاه نباید باعث بروز مداخله زیان بخش شود و
- ۲- این دستگاه باید هر گونه مداخله ای را بپذیرد؛ از جمله مداخله ای که باعث بروز عملکرد ناخوشایند شود.

اعلامیه: کاربران در کانادا

این دستگاه دیجیتالی کلاس B از قوانین Canadian ICES-003 تبعیت می کند.

Remarque à l'intention des utilisateurs canadiens

Cet appareil numérique de la classe B est conforme a la norme NMB-003 du Canada

اعلامیه تطابق برای کشورهای اروپایی

- دستورالعمل EMC 2014/30/EC (شامل اصلاحات)
- دستورالعمل ولتاژ پایین 2014/35/EU
- 2014/53/EU قرمز (اگر دستگاه دارای عملکرد RF باشد)

WEEE

دستورالعمل دفع

برای دور انداختن، دستگاه را به سطل زباله نیندازید. برای به حداقل رساندن آلودگی و محافظت هر چه بیشتر از محیط زیست، لطفاً دستگاه را بازیافت کنید.



نمای کلی جعبه محصول

با دقت بسته بندی را باز کنید و مطمئن شوید که تمام موارد فهرست شده در زیر در قسمت لوازم جانبی استاندارد را دارید. برخی از موارد در قسمت لوازم جانبی اختیاری ممکن است بسته به مدل، مشخصات و منطقه خرید شما موجود نباشند. لطفاً موضوع را با محل خرید خود بررسی کنید. برخی از لوازم جانبی ممکن است در منطقه های مختلف متفاوت باشند.

کارت ضمانت فقط در برخی مناطق خاص عرضه می شود. لطفاً برای دریافت اطلاعات بیشتر، با فروشنده خود تماس بگیرید.

لوازم جانبی های استاندارد

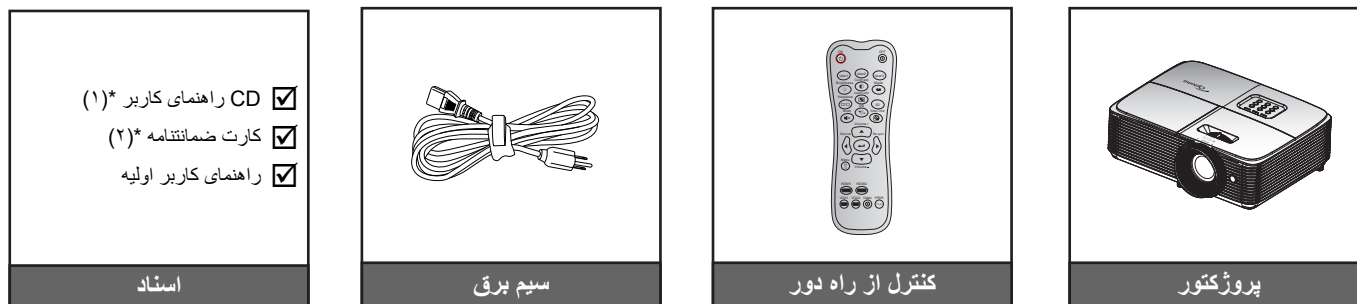

توجه:

- کنترل از راه دور همراه با باتری عرضه می شود.
- * (۱) برای دفترچه راهنمای کاربر اروپایی لطفاً از سایت www.optomaeurope.com بازدید کنید.
- * (۲) برای دسترسی به اطلاعات ضمانتنامه در اروپا، به سایت www.optomaeurope.com مراجعه کنید.

لوازم جانبی های اختیاری

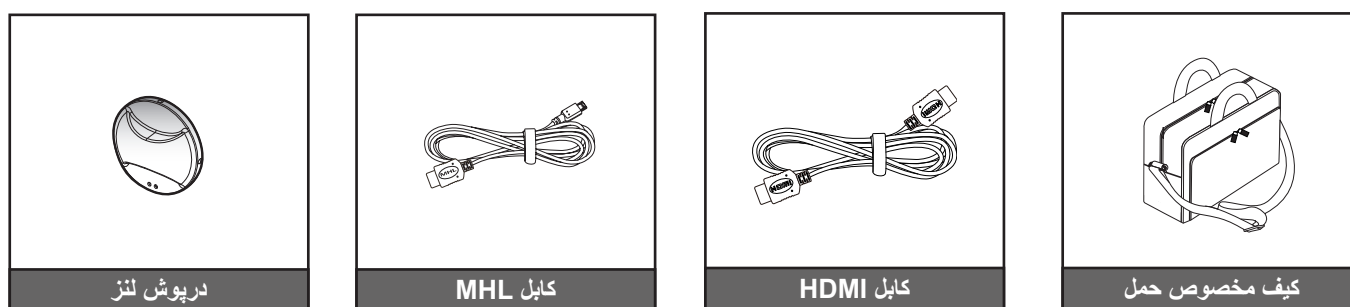

توجه: بسته به مدل، مشخصات و منطقه، لوازم جانبی های اختیاری متفاوت هستند.

نمای کلی محصول

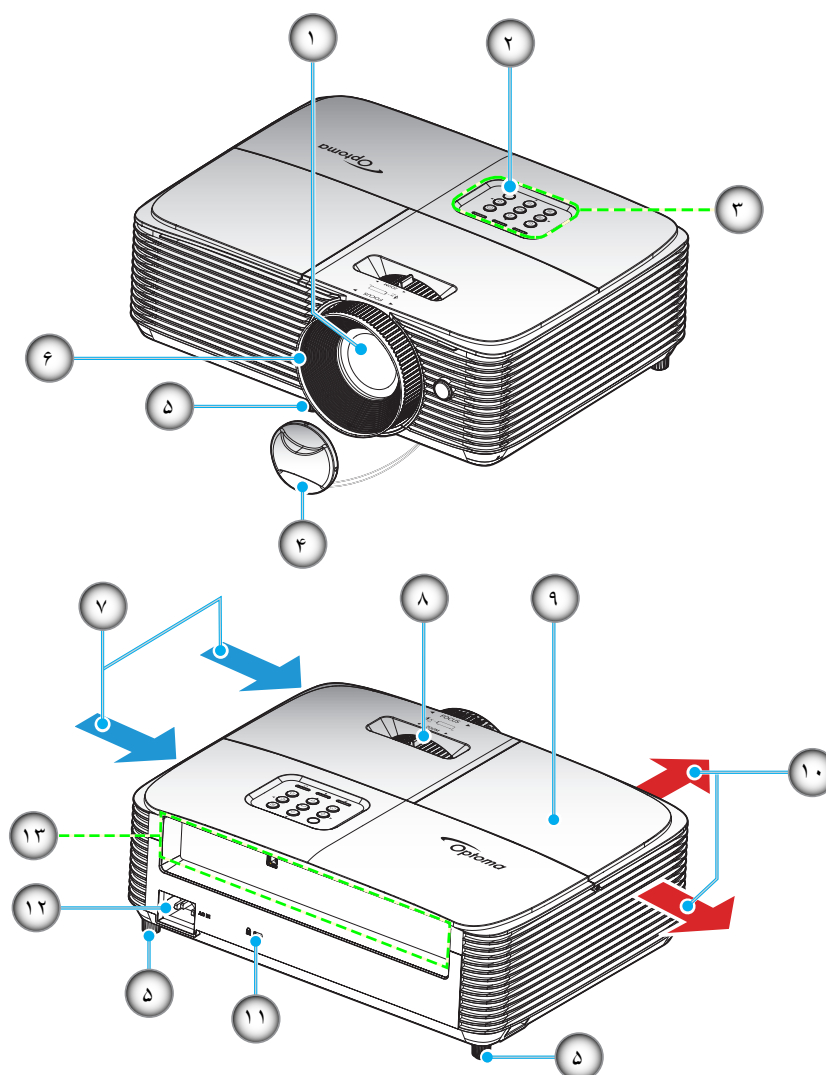

توجه: حداقل فاصله ۲۰ سانتی متر بین برچسب های "ورودی" و "خروجی" در نظر بگیرید.

مورد	خبر	مورد	خبر
	-۸	عدسی	-۱
اهرم زوم	-۹	گیرنده های مادون قرمز	-۲
روکش لامپ	-۱۰	صفحه کلید	-۳
تهویه (خروجی)	-۱۱	درپوش لنز	-۴
پورت قفل Kensington™	-۱۲	پایه تنظیم شیب	-۵
محل اتصال برق	-۱۳	کلید چرخان فوکوس	-۶
ورودی/خروجی		تهویه (ورودی)	-۷

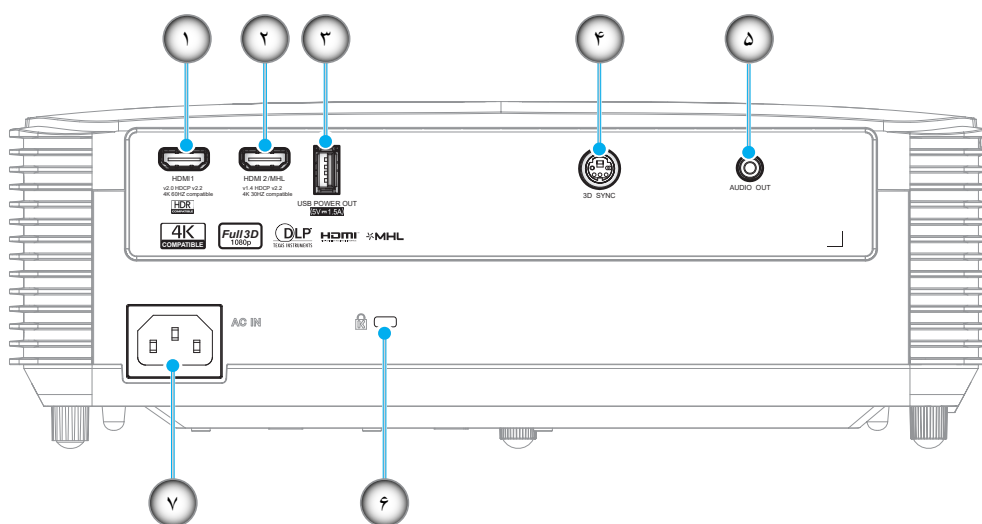

مورد	خیر	مورد	خیر
رابط خروجی صدا	-۵	رابط HDMI	-۱
پورت قفل Kensington™	-۶	رابط HDMI 2/ MHL	-۲
محل اتصال برق	-۷	خروجی برق USB (۵ ولت ۱٫۵ آمپر) رابط ماوس / سرویس	-۳
		رابط خروجی 3D SYNC	-۴

توجه:

برای اطمینان از وجود بهترین کیفیت تصویر و جلوگیری از ایجاد خطاهای اتصال، توصیه می‌کنیم از کابل‌های *High Speed* یا *Premium Certified* تا حداکثر ۵ متری استفاده کنید. ماوس از راه دور به کنترل از راه دور مخصوص نیاز دارد.

-
-

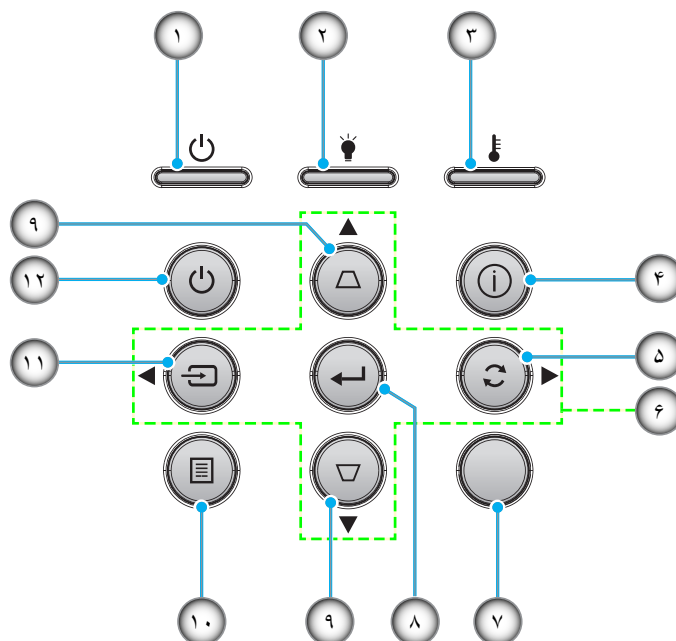

مورد	خبر	مورد	خبر
گیرنده های مادون قرمز	-۷	دیود نوری روشن/آماده بکار	-۱
تایید	-۸	لامپ LED	-۲
تنظیم انحراف تصویر	-۹	چراغ درجه حرارت	-۳
منو	-۱۰	اطلاعات	-۴
منبع ورودی تصویر	-۱۱	انطباق مجدد	-۵
روشن/خاموش	-۱۲	کلیدهای انتخاب چهار جهتی	-۶

کنترل از راه دور

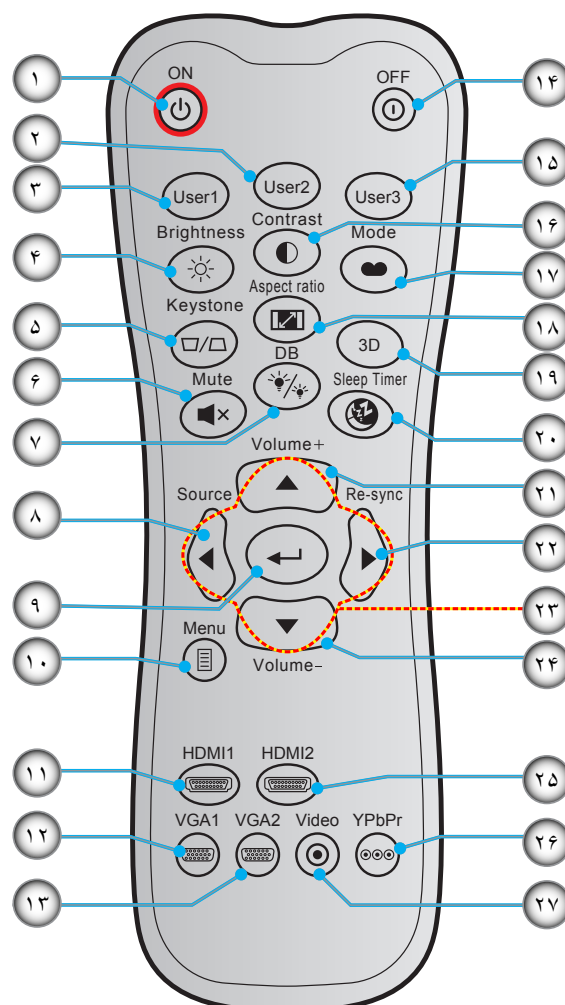

مورد	خبر	مورد	خبر
	-۱۵	۱- روشن	
کاربر ۳	-۱۶	۲- کاربر ۲	
کنتراست	-۱۷	۳- کاربر ۱	
انتخاب حالت نمایش	-۱۸	۴- شدت روشنایی	
نسبت ابعاد تصویر	-۱۹	۵- تنظیم انحراف تصویر	
منوی سه بعدی روشن/خاموش	-۲۰	۶- بی صدا	
زمان خاموشی	-۲۱	۷- DB (سیاه پویا)	
درجه صدا +	-۲۲	۸- منبع ورودی تصویر	
انطباق مجدد	-۲۳	۹- تایید	
کلیدهای انتخاب چهارجهتی	-۲۴	۱۰- منو	
درجه صدا -	-۲۵	۱۱- HDMI1	
HDMI2	-۲۶	۱۲- VGA1 (پشتیبانی نمی شود)	
YPbPr (پشتیبانی نمی شود)	-۲۷	۱۳- VGA2 (پشتیبانی نمی شود)	
ویدیو (پشتیبانی نمی شود)		۱۴- خاموش کردن	

توجه: برخی از کلیدها ممکن است برای مدل هایی که از این ویژگی ها پشتیبانی نمی کنند، عملکردی نداشته باشند.

نصب پروژکتور

پروژکتور شما طوری طراحی شده است تا در یکی از چهار موقعیت احتمالی نصب شود.

طرح اتاق شما یا اولویت شخصی شما مشخص می شود که کدام محل را برای نصب انتخاب کنید. اندازه و موقعیت صفحه نمایش خود، محل خروجی برق مناسب، و نیز محل و فاصله بین پروژکتور و بقیه تجهیزات خود را در نظر بگیرید.

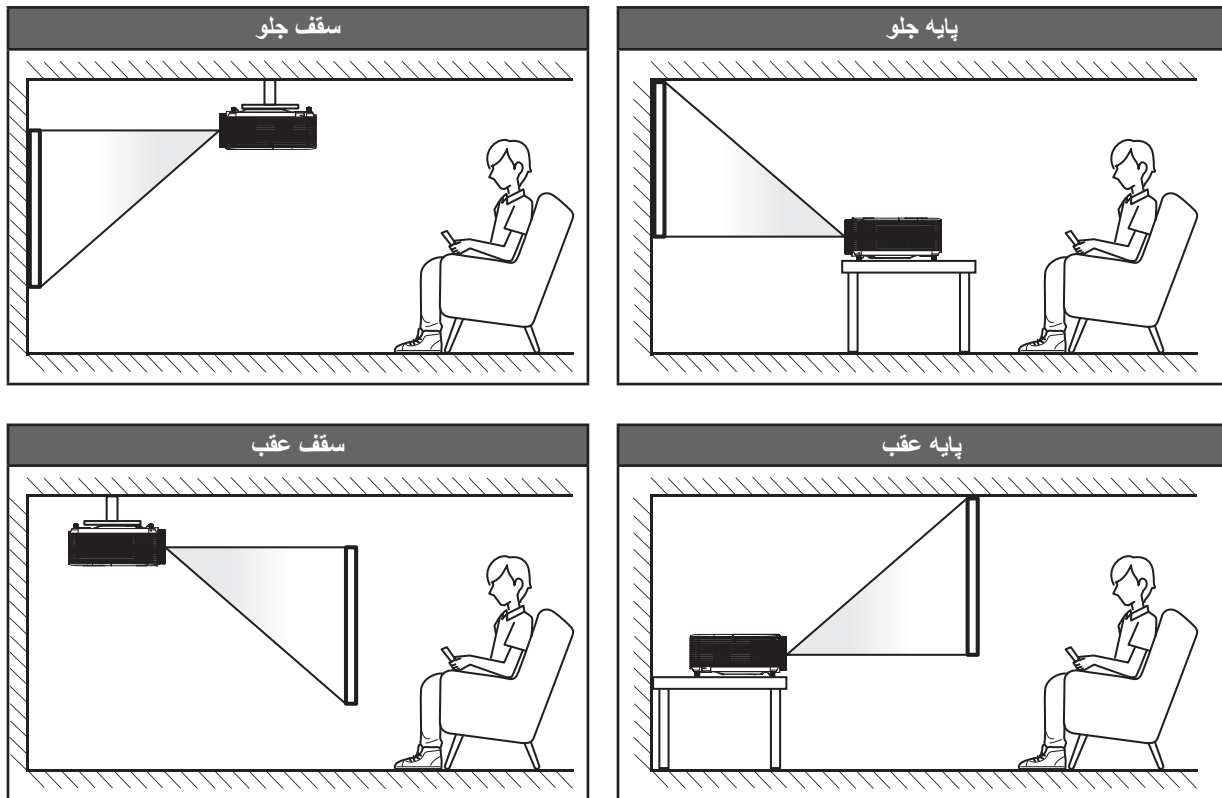

پروژکتور باید به طور صاف روی یک سطح و با زاویه ۹۰ درجه / عمود بر صفحه نمایش قرار گیرد.

- برای نحوه تعیین محل پروژکتور برای اندازه صفحه مشخص شده به جدول فاصله در صفحه ۴۵ مراجعه کنید.
- برای نحوه تعیین اندازه صفحه برای اندازه صفحه مشخص شده به جدول فاصله در صفحه ۴۵ مراجعه کنید.

توجه: هرچه پروژکتور از صفحه دورتر باشد، اندازه صفحه پخش شده افزایش میابد و انحراف عمودی نیز بر همین اساس بیشتر خواهد شد.

مهم!

به غیر از نصب بالای پایه یا روی سقف، در جهات دیگر از پروژکتور استفاده نکنید. پروژکتور باید افقی بوده و به سمت جلو/عقب یا چپ/راست خم نشده باشد. اگر در هر جهت دیگری از دستگاه استفاده شود، ضمانت نامه دیگر معتبر نخواهد بود و ممکن است عمر لامپ پروژکتور یا پروژکتور کوتاه شود. برای دریافت راهنمایی درباره نصب غیر استاندارد، لطفاً با *Optoma* تماس بگیرید.

نصب و راه اندازی

نکاتی در مورد نصب پروژکتور

- پروژکتور را موقعیت افقی قرار دهید.
زاویه شیب پروژکتور نباید از ۱۵ درجه بیشتر شود و همچنین پروژکتور نباید بجز روی میز و سقف نصب شود، در غیر این صورت عمر لامپ بهطور قابل ملاحظه‌ای کاهش می‌یابد و ممکن است منجر به سایر صدمات غیرقابل پیش‌بینی گردد.



- حداقل ۳۰ سانتی‌متر فاصله در اطراف منفذ خروج هوا در نظر بگیرید.

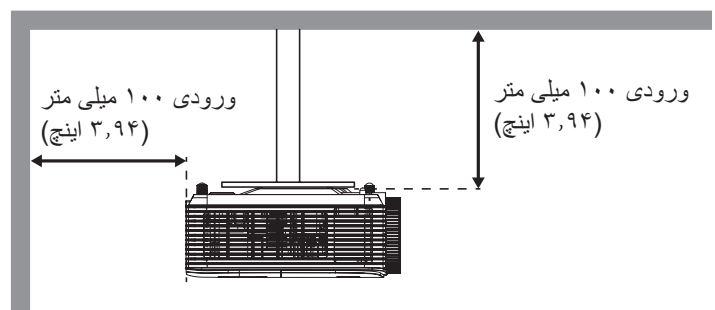
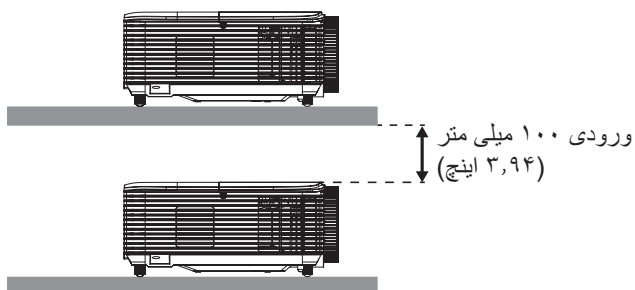
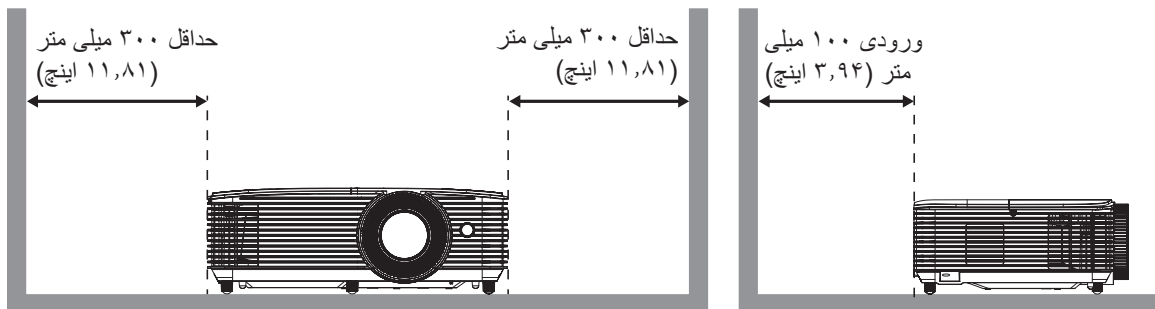

- مطمئن شوید که منافذ ورود هوا، هوای گرم خارج شده از منفذ خروجی را دوباره به داخل نمی‌کشند.
- هنگام استفاده از پروژکتور در محیط بسته، مطمئن شوید که دمای هوای محیط بسته از دمای کاری پروژکتور در هنگام کار تجاوز نکند و منافذ ورود و خروج هوا مسدود نشده باشند.
- همه محوطه‌ها باید ارزیابی گرمایی تایید شده را پشت سر بگذارند تا اطمینان حاصل شود که پروژکتور، هوای خروجی را دوباره به داخل نمی‌کشد، زیرا این کار باعث می‌شود حتی اگر دمای محوطه در محدوده دمای عملیاتی مورد تایید باشد، دستگاه خاموش شود.

نصب و راه اندازی

اتصال منابع به پروژکتور

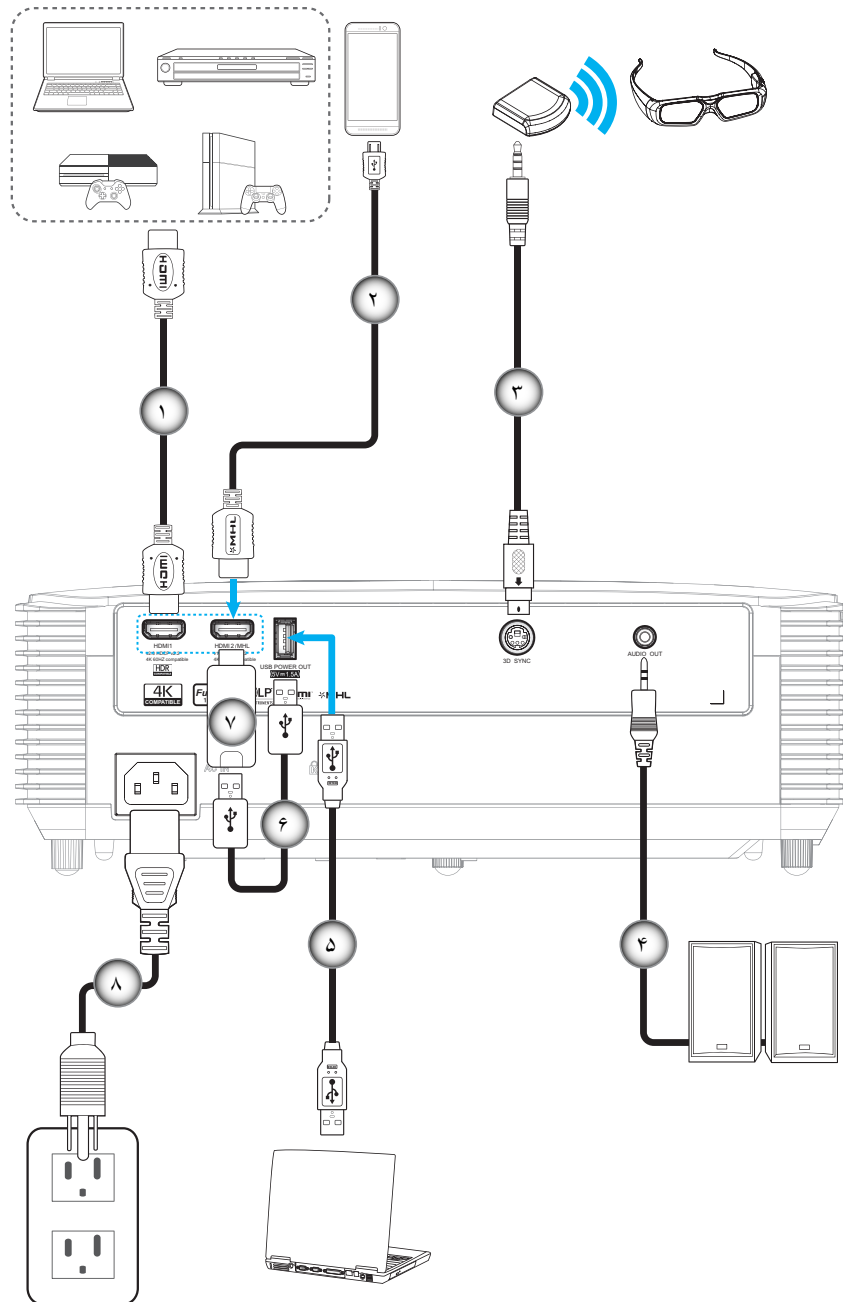

مورد	خبر	مورد	خبر	
	کابل USB	-۵	کابل HDMI	-۱
	کابل برق USB	-۶	کابل HDMI / MHL	-۲
	دانگل HDMI	-۷	کابل ساطع کننده سه بعدی	-۳
	سیم برق	-۸	کابل خروجی صدا	-۴

نصب و راه اندازی

تنظیم تصویر پخش شده

ارتفاع تصویر

برای تنظیم ارتفاع تصویر، پروژکتور با پایه بالا برنده مجهز است.

- 1- پایه قابل تنظیم که می خواهید تغییر دهید، در قسمت زیر پروژکتور پیدا کنید.
- 2- پایه قابل تنظیم را در جهت عقربه های ساعت یا خلاف آن بچرخانید تا پروژکتور بالا یا پایین برود.

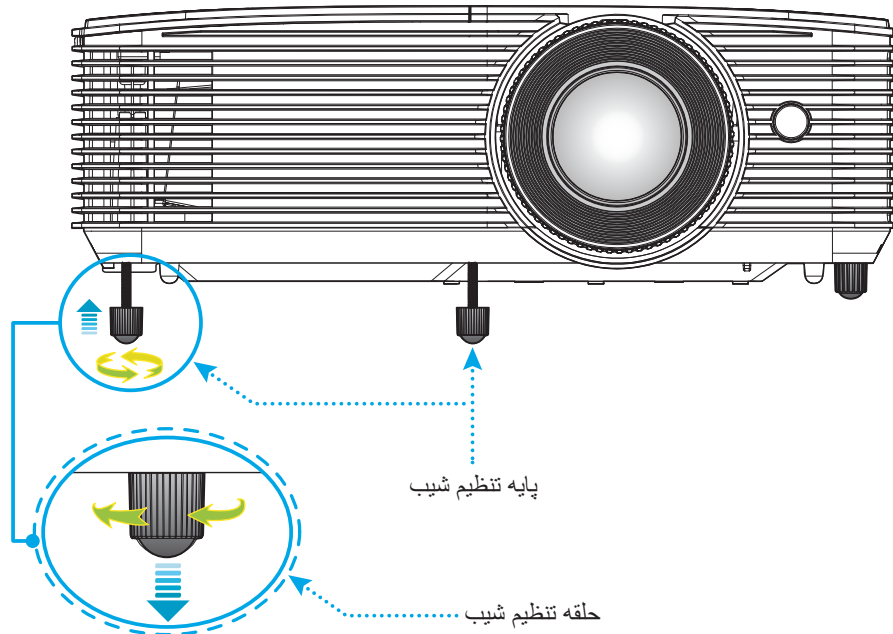

بزرگنمایی و فوکوس

- برای تنظیم اندازه تصویر، اهرم بزرگنمایی را در جهت عقربه های ساعت یا خلاف آن بچرخانید تا اندازه تصویر نمایش داده شده توسط پروژکتور افزایش یا کاهش یابد.
- برای تنظیم فوکوس، حلقه فوکوس را در جهت عقربه های ساعت یا خلاف آن بچرخانید تا زمانی که تصویر واضح و خوانا شود.

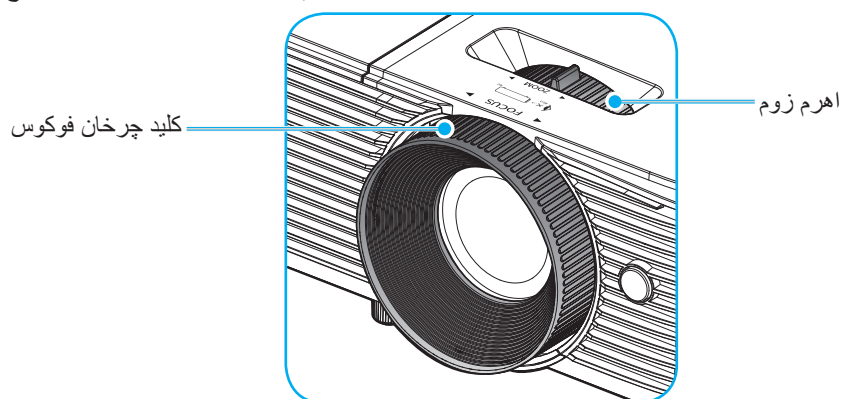

توجه: پروژکتور در فاصله ۱ تا ۱۰ متری فوکوس می کند.

نصب و راه اندازی

نصب / تعویض باتری ها

دو باتری سایز AAA برای کنترل از راه دور ارائه می شود.

- ۱- پوشش باتری موجود در پشت کنترل از راه دور را جدا کنید.
- ۲- همانطور که نشان داده شده است، باتری AAA را در محفظه باتری قرار دهید.
- ۳- پوشش پشتی روی کنترل از راه دور را تعویض کنید.

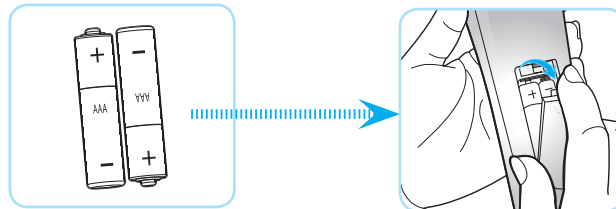

توجه: فقط با همان نوع باتری یا باتری های مشابه تعویض کنید.

احتیاط

استفاده نامناسب از باتری ها می تواند سبب نشت شیمیایی یا انفجار شود. دستورالعمل های زیر را دنبال کنید.

- باتری هایی از نوع مختلف را با یکدیگر ترکیب نکنید. انواع مختلف باتری دارای مشخصات متفاوتی هستند.
- از باتری های کهنه و نو همراه با یکدیگر استفاده نکنید. ترکیب باتری های قدیمی و جدید می تواند طول عمر باتری های جدید را کوتاه کرده یا سبب ایجاد نشت مواد شیمیایی در باتری های قدیمی شود.
- به محض خالی شدن باتری ها، آنها را بیرون بیاورید. مواد شیمیایی که از باتری ها بیرون می ریزند با پوست تماس برقرار می کنند و ممکن است سبب ایجاد دانه هایی بر روی پوست شوند. در صورت مشاهده نشت مواد شیمیایی، با کمک یک پارچه به طور کامل آن را پاک کنید.
- باتری های ارائه شده با این دستگاه ممکن است بسته به شرایط نگهداری از طول عمر کمتری برخوردار باشند.
- اگر برای مدت زمان طولانی نمی خواهید از کنترل از راه دور استفاده کنید، باتری ها را بیرون بیاورید.
- هنگامی که باتری را دور می اندازید، از قوانین موجود در آن منطقه یا کشور تبعیت کنید.

نصب و راه اندازی

برد مؤثر

حسگر کنترل از راه دور مادون قرمز (IR) در بالای پروژکتور قرار دارد. مطمئن شوید که کنترل از راه دور را در یک زاویه بین ۳۰ درجه عمود بر حسگر بالای کنترل از راه دور IR نگه داشته اید تا بتواند به درستی کار کند. فاصله بین کنترل از راه دور و حسگر نباید بیشتر از ۶ متر (~ ۲۰ فوت) باشد.

توجه: وقتی کنترل از راه دور را مستقیماً (با زاویه ۰ درجه) به سمت حسگر IR می‌گیرید، فاصله بین کنترل از راه دور و حسگر نباید بیشتر از ۸ متر (تقریباً ۲۶ فوت) باشد.

- مطمئن شوید که مانعی بین کنترل از راه دور و حسگر IR پروژکتور وجود ندارد زیرا ممکن است مانع دریافت پرتوی مادون قرمز شود.
- مطمئن شوید که فرستنده مادون قرمز کنترل از راه دور در معرض نور مستقیم خورشید یا لامپ‌های فلورسنت نیستند.
- لطفاً دستگاه کنترل از راه دور را دور از لامپ‌های فلورسنت با فاصله ای بیش از ۲ متر قرار دهید، زیرا در غیر این صورت ممکن است دستگاه کنترل از راه دور خراب شود.
- اگر کنترل از راه دور به لامپ‌های فلورسنت نوع-اینورتر نزدیک باشد، ممکن است گاهی اوقات کار نکند.
- اگر کنترل از راه دور و پروژکتور با یکدیگر فاصله بسیار کمی داشته باشند، کنترل از راه دور ممکن است کار نکند.
- وقتی شما کنترل از راه دور را رو به صفحه نمایش می‌گیرید، فاصله مؤثر بین کنترل از راه دور تا صفحه نمایش کمتر از ۶ متر است و در این فاصله پرتوهای IR به پروژکتور باز می‌گردند. با این حال، برد مؤثر ممکن است بسته به صفحه های نمایش تغییر کند.

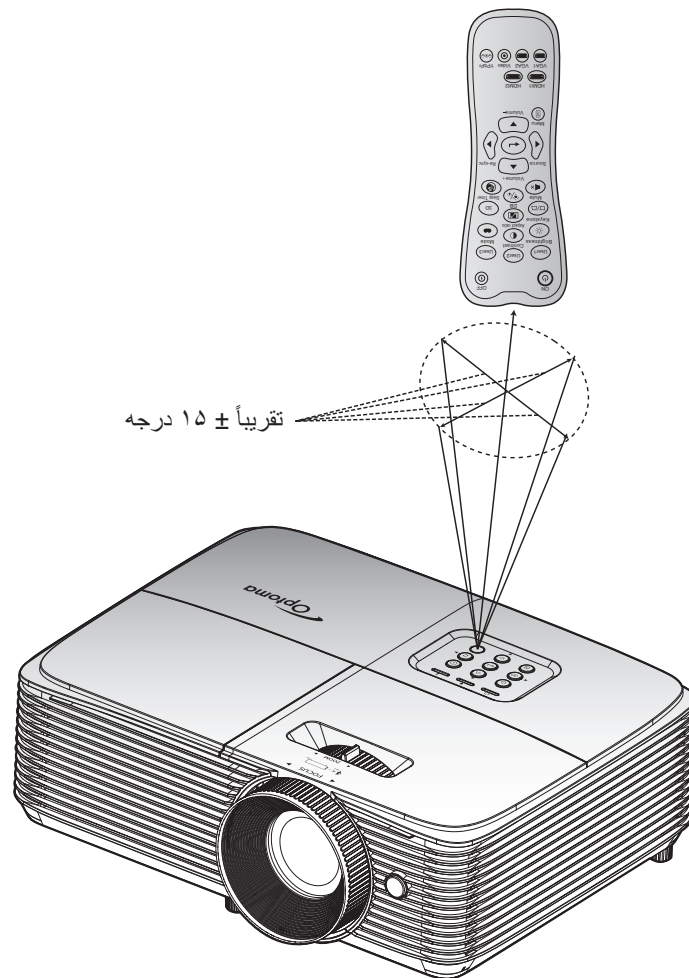

استفاده از پروژکتور

روشن/خاموش کردن پروژکتور

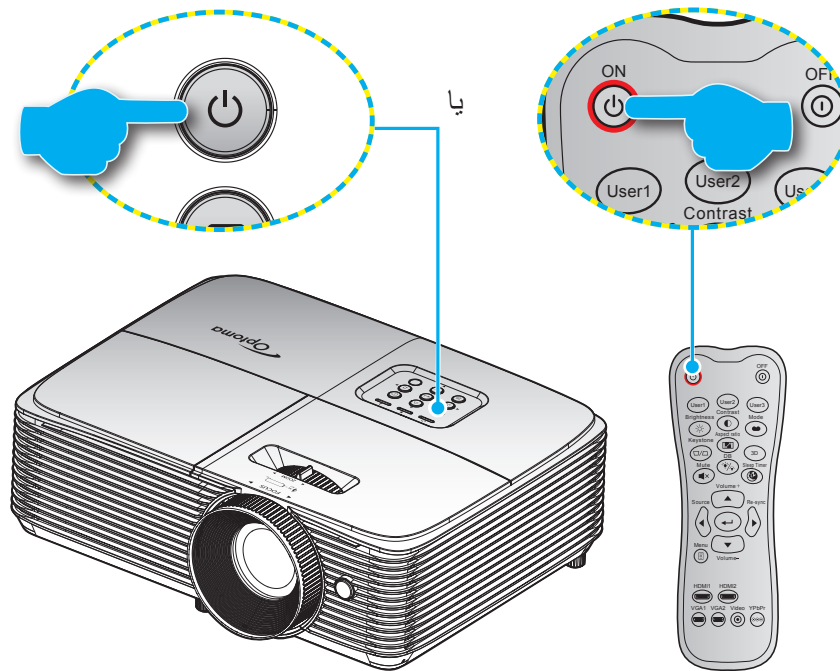

روشن

- 1- سیم برق و کابل سیگنال/منبع را به درستی متصل کنید. پس از اتصال، چراغ روشن/آماده باش به رنگ قرمز در می آید.
- 2- با فشار دادن "P" روی پروژکتور یا صفحه کلید یا کنترل از راه دور، پروژکتور را روشن کنید.
- 3- در عرض تقریباً ۱۰ ثانیه یک صفحه شروع نمایش داده خواهد شد و چراغ روشن/آماده به کار سبز یا آبی چشمک زن می شود.

توجه: دفعه اول که پروژکتور را روشن می کنید، از شما خواسته می شود زبان دلخواه، جهت پخش و سایر تنظیمات را انتخاب کنید.

کلید خاموش کردن دستگاه

- 1- با فشار دادن "P" روی پروژکتور یا صفحه کلید یا کنترل از راه دور، پروژکتور را خاموش کنید.
- 2- پیام زیر نمایش داده خواهد شد:

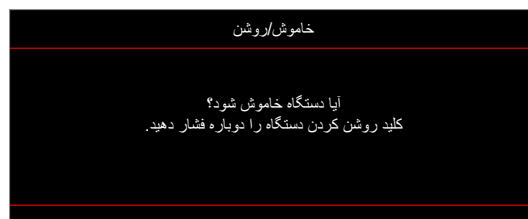

- 3- برای تایید دکمه "P" را دوباره فشار دهید، در غیر اینصورت پیام پس از ۱۵ ثانیه ناپدید خواهد شد. هنگامی که دکمه "P" برای بار دوم فشار داده می شود، پروژکتور خاموش می شود.
- 4- فن های خنک کننده به مدت ۱۰ ثانیه برای تکمیل چرخه خنک کردن فعال می مانند و چراغ روشن/خاموش/آماده به کار به رنگ سبز یا آبی چشمک می زند. وقتی چراغ روشن/آماده باش به طور ثابت قرمز می شود، این امر به این معنا است که پروژکتور به حالت آماده باش وارد شده است. در صورتی که می خواهید پروژکتور را دوباره روشن نمایید، باید صبر کنید تا چرخه خنک کردن کامل شود و به حالت انتظار درآید. وقتی پروژکتور در حالت انتظار است کافی است دوباره دکمه "P" را فشار دهید تا پروژکتور روشن شود.
- 5- سیم برق را از پریز و پروژکتور جدا کنید.

توجه: توصیه می شود که پروژکتور را بلافاصله بعد از خاموش شدن، روشن نکنید.

استفاده از پروژکتور

انتخاب یک منبع ورودی



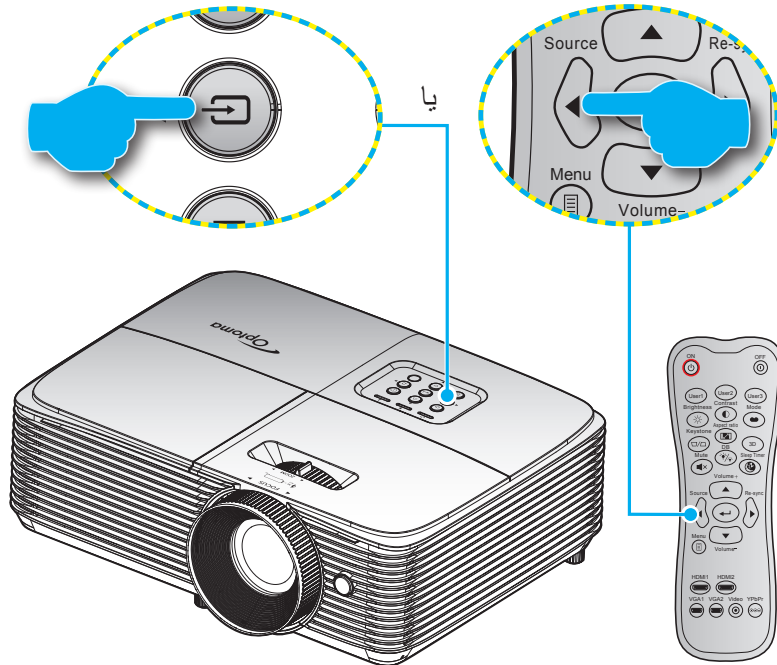











منبع متصل شده ای را که می خواهید روی صفحه نمایش دهید، از قبیل رایانه، نوت بوک، میدئو پلیئر، و غیره، روشن کنید. پروژکتور به طور خودکار منبع را شناسایی خواهد کرد. اگر چندین منبع متصل است، دکمه منبع روی صفحه کلید پروژکتور یا کنترل از راه دور را فشار دهید تا ورودی دلخواه انتخاب شود.



استفاده از پروژکتور

پیمایش و ویژگی های منو

این پروژکتور مجهز به منوهای روی صفحه چندزبانه است که به شما امکان می دهد تصاویر را تنظیم کرده و مجموعه ای از تنظیمات را تغییر دهید. پروژکتور به صورت خودکار منبع را شناسایی می کند.

- ۱- برای باز کردن منوی روی صفحه، دکمه  روی کنترل از راه دور یا صفحه کلید پروژکتور را فشار دهید.
- ۲- هنگامی که OSD ظاهر شد، از کلیدهای   برای انتخاب هر یک از آیتم های منوی اصلی استفاده کنید. در حین انتخاب در یک صفحه خاص، دکمه  یا  را فشار دهید تا وارد منوی فرعی شوید.
- ۳- از کلیدهای   برای انتخاب مورد دلخواه در منوی فرعی استفاده کرده و سپس  یا  را برای مشاهده تنظیمات بیشتر استفاده کنید. با استفاده از کلیدهای  ، تنظیمات را انجام دهید.
- ۴- آیتم بعدی را که باید تنظیم شود در منوی فرعی انتخاب نموده و مطابق بالا عمل کنید.
- ۵- برای تایید دکمه  یا  را فشار دهید، تا صفحه نمایش به منوی اصلی بازگردد.
- ۶- برای خروج، دوباره دکمه  یا  را فشار دهید. منوی OSD بسته شده و پروژکتور به صورت خودکار تنظیمات جدید را ذخیره می کند.

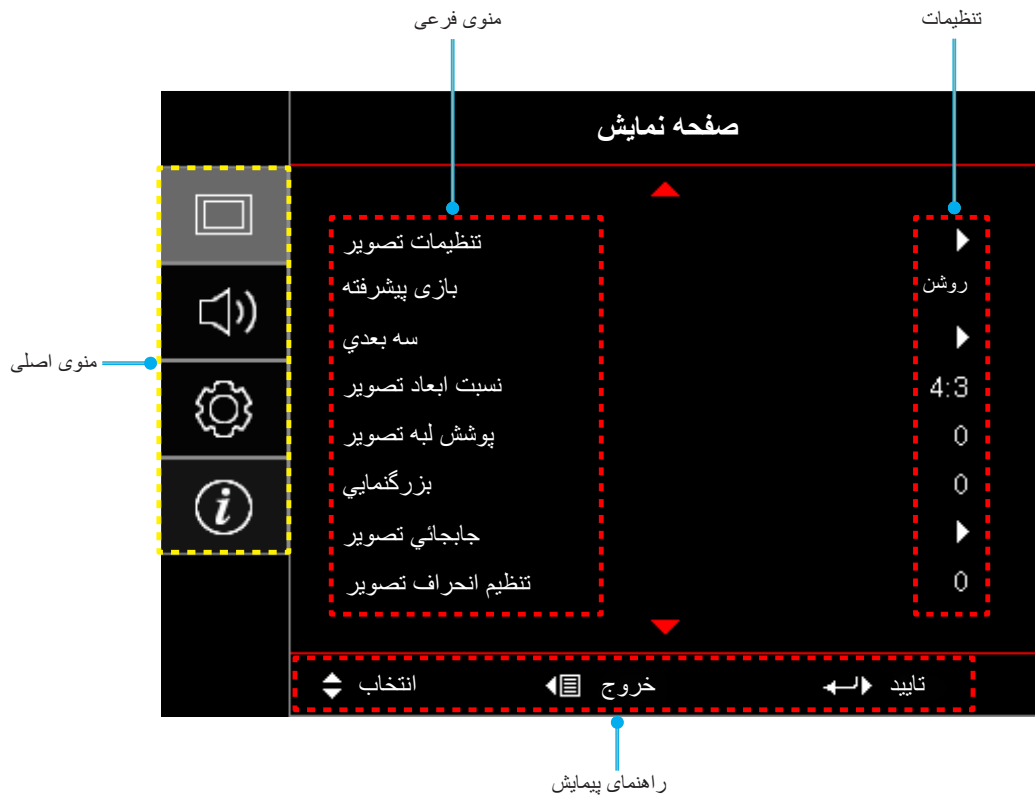

درخت منوی OSD

مقادیر	منوی فرعی ۴	منوی فرعی ۳	منوی فرعی ۲	منوی فرعی	منوی اصلی
سینما			انتخاب حالت نمایش		
فیلم					
واضح					
بازی					
مرجع					
روشنایی					
HDR					
کاربر					
سه بعدی					
SF روز					
ISF شب					
SF سه بعدی					
خاموش/خودکار		HDR	محدوده پویا		
روشنایی/استاندارد/فیلم/جزئیات		انتخاب حالت تصویر HDR			
خاموش [پیش فرض]			رنگ دیوار	تنظیمات تصویر	صفحه نمایش
تخته سیاه					
زرد کم رنگ					
سبز کم رنگ					
آبی کم رنگ					
صورتی					
خاکستری					
۵۰~۵۰-					
۵۰~۵۰-					
۱۵~۱					
۵۰~۵۰-					
۵۰~۵۰-					
		فیلم	گاما		
		ویدئو			
		کارت گرافیک			
		(۲,۲) استاندارد			
		۱,۸			
		۲,۰			
		۲,۴			
		HDR			
۱۰~۱		رنگ شفاف™	تنظیمات رنگ		
گرم		انتخاب حالتهای رنگ			
متوسط					
سرد					

استفاده از پروژکتور

مقادیر	منوی فرعی ۴	منوی فرعی ۳	منوی فرعی ۲	منوی فرعی	منوی اصلی	
راست [پیش فرض]	رنگ	تطبیق رنگ	تنظیمات رنگ	تنظیمات تصویر	صفحه نمایش	
G						
B						
C						
Y						
M						
W						
۵۰~۵۰- [پیش فرض: ۰]						ته رنگ
۵۰~۵۰- [پیش فرض: ۰]						اشباع
۵۰~۵۰- [پیش فرض: ۰]						تقویت
انصراف [پیش فرض]	تنظیم مجدد	متماثل به/ تقویت سه رنگ اصلی	تنظیمات رنگ	تنظیمات تصویر	صفحه نمایش	
بله						
	خروج					
۵۰~۵۰-	تقویت رنگ قرمز	متماثل به/ تقویت سه رنگ اصلی	تنظیمات رنگ	تنظیمات تصویر	صفحه نمایش	
۵۰~۵۰-	تقویت رنگ سبز					
۵۰~۵۰-	تقویت رنگ آبی					
۵۰~۵۰-	متماثل به قرمز					
۵۰~۵۰-	متماثل به سبز					
۵۰~۵۰-	متماثل به آبی					
انصراف [پیش فرض]	تنظیم مجدد					فضای رنگ [ورودی HDMI]
بله						
	خروج					
خودکار [پیش فرض]		فضای رنگ [ورودی HDMI]	تنظیمات رنگ	تنظیمات تصویر	صفحه نمایش	
RGB (۰~۲۵۵)						
RGB (۱۶~۲۳۵)						
YUV						
روشنایی			انتخاب حالت‌های روشنایی	تنظیمات تصویر	صفحه نمایش	
حالت صرفه جویی						
پویا						
Eco+						
				تنظیم مجدد		
خاموش [پیش فرض]				بازی پیشرفته	صفحه نمایش	
روشن						
خاموش [پیش فرض]			وضعیت سه بعدی	تنظیمات تصویر	صفحه نمایش	
لینک-DLP						
IR			تغییر وضعیت از سه بعدی به دوبعدی	تنظیمات تصویر	صفحه نمایش	
سه بعدی [پیش فرض]						
L			قالب سه بعدی	تنظیمات تصویر	صفحه نمایش	
R						
خودکار [پیش فرض]			قالب سه بعدی	تنظیمات تصویر	صفحه نمایش	
SBS						
ابتدا و انتها						
ترتیب فریم						

استفاده از پروژکتور

مقادیر	منوی فرعی ۴	منوی فرعی ۳	منوی فرعی ۲	منوی فرعی	منوی اصلی
روشن			همگام سازی سه بعدی معکوس	سه بعدی	صفحه نمایش
خاموش [پیش فرض]					
۳:۴					
۹:۱۶					
LBX				نسبت ابعاد تصویر	
اصلی					
خودکار					
۱۰~۰ [پیش فرض: ۰]				پوشش لبه تصویر	
۵~۲۵ [پیش فرض: ۰]				بزرگنمایی	
۵۰~۵۰- [پیش فرض: ۰]			H 	جابجایی تصویر	
۵۰~۵۰- [پیش فرض: ۰]			V 		
۴۰~۴۰- [پیش فرض: ۰]				تنظیم انحراف تصویر	
خاموش [پیش فرض]					صدا
روشن				بی صدا	
۱۰~۰ [پیش فرض: ۵]				درجه صدا	
جلو  [پیش فرض]					پخش تصویر
پشت 					
سقف بالا 					
عقب-بالا 					
خاموش			یادآوری کارکرد لامپ		تنظیمات لامپ
روشن [پیش فرض]					
انصراف [پیش فرض]			تنظیم مجدد لامپ		
بله					تنظیمات
بله			فیلتر جانبی نصب شد		
خیر			ساعات استفاده از فیلتر		
(فقط خواندن)					
خاموش					تنظیمات فیلتر
۳۰۰ ساعت			یادآوری کننده تعویض فیلتر		
۵۰۰ ساعت [پیش فرض]					
۸۰۰ ساعت					
۱۰۰۰ ساعت					
انصراف [پیش فرض]			تنظیم مجدد فیلتر		
بله					
خاموش [پیش فرض]			روشن کردن مستقیم		تنظیمات خاموش/روشن
روشن			روشن کردن کلید سیگنال		
خاموش [پیش فرض]					
روشن			خاموش شدن خودکار (دقیقه)		
۱۸۰~۰ (فاصله ۵ دقیقه ای) [پیش فرض: ۲۰]					





استفاده از پروژکتور

مقادیر	منوی فرعی ۴	منوی فرعی ۳	منوی فرعی ۲	منوی فرعی	منوی اصلی
۰~۹۹۰ (فاصله ۳۰ دقیقه ای) [پیش فرض: ۰]		حداقل زمان خاموشی			
خیر [پیش فرض]		همیشه روشن	حداقل زمان خاموشی	تنظیمات خاموش/ روشن	
بله					
خاموش [پیش فرض]			بازبایی سریع		
روشن			حالت روشن خاموش (آماده باش)		
فعال					
حالت صرفه جویی [پیش فرض]			برق USB		
خاموش					
روشن					
خودکار [پیش فرض]				ایمنی	
خاموش			ایمنی		
روشن			تایمر ایمنی		
	ماه		تغییر رمز عبور		
	روز			ایمنی	
	ساعت				
خاموش			HDMI	تنظیمات لینک HDMI	تنظیمات
روشن			لینک شامل تلویزیون		
خیر			لینک را فعال کنید		
بله					
مشترک			لینک را غیرفعال کنید		
پروژکتور < دستگاه					
دستگاه < پروژکتور					
خاموش				الگوی تست	
روشن					
شبکه سبز					
شبکه زرد					
شبکه سفید					
سفید				عملکرد مادون قرمز	
خاموش					
روشن					
خاموش					
الگوی تست					
شدت روشنایی					
کنترل است					
زمان خاموشی [پیش فرض]					
تطبیق رنگ					
انتخاب حالت‌های رنگ					
گاما					
پخش تصویر					
تنظیمات لامپ					
بزرگنمایی					
بی حرکت					

استفاده از پروژکتور

مقادیر	منوی فرعی ۴	منوی فرعی ۳	منوی فرعی ۲	منوی فرعی	منوی اصلی
الگوی تست			کاربر ۲	تنظیمات از راه دور	تنظیمات
شدت روشنایی					
کنترل است					
زمان خاموشی					
تطبیق رنگ [پیش فرض]					
انتخاب حالت‌های رنگ					
گاما					
پخش تصویر					
تنظیمات لامپ					
بزرگنمایی					
بی حرکت			کاربر ۳	[به کنترل از راه دور بستگی دارد]	
الگوی تست					
شدت روشنایی					
کنترل است					
زمان خاموشی					
تطبیق رنگ					
انتخاب حالت‌های رنگ [پیش فرض]					
گاما					
پخش تصویر					
تنظیمات لامپ					
بزرگنمایی			زبان	انتخاب ها	
بی حرکت					
English [پیش فرض]					
Deutsch					
Français					
Italiano					
Español					
Português					
Polski					
Nederlands					
Svenska					
Norsk/Dansk					
Suomi					
ελληνικά					
繁體中文					
简体中文					
日本語					
한국어					
Русский					
Magyar					
Čeština					
عربي					
ไทย					

استفاده از پروژکتور

مقادیر	منوی فرعی ۴	منوی فرعی ۳	منوی فرعی ۲	منوی فرعی	منوی اصلی
Türkçe			زبان		
فارسی					
Tiếng Việt					
Bahasa Indonesia					
Română					
Slovenčina			عنوان بندی نهائی		
CC1					
CC2			تنظیمات منو		
خاموش [پیش فرض]		موقعیت منو در صفحه نمایش			
 بالا چپ					
 بالا راست					
 وسط [پیش فرض]					
 پایین چپ					
 پایین راست					
خاموش		زمان سنج منو			
۵ ثانیه					
۱۰ ثانیه [پیش فرض]					
خاموش [پیش فرض]		منبع خودکار		انتخاب ها	تنظیمات
روشن					
HDMI1		منبع تصویر ورودی			
HDMI2/MHL					
پیش فرض [پیش فرض]		HDMI1	نام ورودی		
قابل تنظیم					
پیش فرض [پیش فرض]		HDMI2/MHL			
قابل تنظیم					
خاموش [پیش فرض]		ارتفاع زیاد			
روشن					
خاموش [پیش فرض]		قفل حالت نمایش			
روشن					
خاموش [پیش فرض]		قفل کلید			
روشن					
خاموش [پیش فرض]		پنهان کردن اطلاعات			
روشن					
پیش فرض [پیش فرض]		لوگو			
خنثی					
کاربر					

استفاده از پروژکتور

مقادیر	منوی فرعی ۴	منوی فرعی ۳	منوی فرعی ۲	منوی فرعی	منوی اصلی
هیچکدام [پیش فرض]			رنگ زمینه	انتخاب ها	تنظیمات
آبی					
قرمز					
سبز					
خاکستری					
لوگو			OSD را مجددا تنظیم کنید	تنظیم مجدد	
انصراف [پیش فرض]					
بله					
تنظیم مجدد بر روی تنظیمات پیش فرض					
انصراف [پیش فرض]					
بله				تنظیمی	
				شماره سریال	
				منبع ورودی تصویر	
xxxx				وضوح تصویر	
xxHZ				میزان بازیابی	
				انتخاب حالت نمایش	
				حالت روشن خاموش (آماده باش)	
۰ ساعت			روشنایی	کارکرد لامپ (ساعت)	
۰ ساعت			حالت صرفه جویی		
۰ ساعت			پویا		
۰ ساعت			Eco+		
۰ ساعت			مجموع		
				ساعات استفاده از فیلتر	
				انتخاب حالت‌های روشنایی	
			سیستم	نسخه نرم افزار	
			MCU		

استفاده از پروژکتور

منوی نمایش

منوی تنظیمات تصویر نمایش داده می شود

انتخاب حالت نمایش

موارد از پیش تنظیم شده بسیاری برای انواع مختلف تصاویر در کارخانه تعبیه شده است.

- **سینما:** بهترین رنگ را برای تماشای فیلم ارائه می کند.
- **فیلم:** برای نمایش بهترین تنظیمات رنگ برای سینمای خانگی این گزینه را انتخاب کنید.
- **واضح:** در این حالت، اشباع رنگ و روشنایی به خوبی متعادل شده اند. برای اجرای بازی ها این حالت را انتخاب کنید.
- **بازی:** این حالت را انتخاب کنید تا سطح زمان روشنایی و مدت زمان پاسخگویی بیشتر شود و بهتر بتوانید از بازی های ویدیویی لذت ببرید.
- **مرجع:** از این حالت برای تهیه و پخش تصویر به همان گونه ای استفاده می شود که کارگردان یک فیلم در نظر دارد. تنظیمات رنگ، درجه رنگ، روشنایی، کنتراست و گاما همگی بر اساس سطوح مرجع استاندارد پیکربندی می شوند. برای مشاهده ویدیو، این حالت را انتخاب کنید.
- **روشنایی:** حداکثر میزان روشنایی از ورودی رایانه.
- **HDR:** محتوایی با محدوده بالای پویا (HDR) را پخش می کند تا عمیق ترین رنگ های سیاه، روشن ترین رنگ های سفید و رنگ های سینمایی شفاف با استفاده از ترکیب های رنگ REC.2020 نمایش داده شود. اگر HDR روی روشن تنظیم باشد (و محتوای HDR به پروژکتور - 4K UHD Blu-ray، بازی های 1080p/4K UHD HDR، ویدیو پخش جریانی 4K UHD ارسال شود)، این حالت به صورت خودکار فعال می شود. درحین فعال بودن حالت HDR، سایر حالت های نمایش (سینما، مرجع و دیگر موارد) را نمی توانید انتخاب کنید زیرا HDR رنگ هایی ارائه می کند که دقت بالایی دارند و از عملکرد رنگ سایر حالت های نمایش فراتر هستند.
- **کاربر:** تنظیمات کاربر ذخیره می شود.
- **سه بعدی:** برای تجربه کردن جلوه سه بعدی، باید عینک سه بعدی داشته باشید. بررسی کنید که در رایانه/دستگاه قابل حمل دارای خروجی سیگنال ۱۲۰ هرتز باشد و همچنین کارت گرافیک چهارگانه و پخش کننده سه بعدی نیز نصب شده باشد.
- **ISF روز:** تصاویر با استفاده از حالت ISF رو بهینه شده است تا به طور کامل تنظیم شده و کیفیت تصویر بالایی را ایجاد کند.
- **ISF شب:** تصاویر با استفاده از حالت ISF شب بهینه شده است تا به طور کامل تنظیم شده و کیفیت تصویر بالایی را ایجاد کند.
- **ISF سه بعدی:** تصاویر با استفاده از حالت ISF سه بعدی بهینه شده است تا به طور کامل تنظیم شده و کیفیت تصویر بالایی را ایجاد کند.

توجه: برای دسترسی به حالت های مشاهده در شب و روز ISF و تنظیم آنها، لطفاً با فروشنده محلیتان تماس بگیرید.

محدوده پویا

هنگام نمایش ویدیو از پخش کننده های 4K Blu-ray و دستگاه های پخش جریانی، تنظیم محدوده پویای زیاد (HDR) و جلوه آن را پیکربندی کنید.

< HDR

- **خاموش:** پردازش HDR را غیرفعال کنید. وقتی روی "خاموش" تنظیم می شود، پروژکتور محتوای HDR را رمزگشایی نمی کند.
- **خودکار:** تشخیص خودکار سیگنال HDR.

رنگ دیوار

برای دریافت یک تصویر بهینه سازی شده با توجه به رنگ دیوار، از این قابلیت استفاده کنید. از بین خاموش، تخته سیاه، زرد کم رنگ، سبز کم رنگ، آبی کم رنگ، صورتی و خاکستری انتخاب کنید.

شدت روشنایی

برای تنظیم شدت روشنایی تصویر کاربرد دارد.

کنتراست

درجه اختلاف بین روشنترین و تیره ترین نقاط تصویر را کنترل می کند.

تیزی رنگ

برای تنظیم وضوح تصویر کاربرد دارد.

استفاده از پروژکتور

رنگ

تصویر ویدئو را با سیاه و سفید تنظیم کنید تا رنگ کاملاً اشباع شود.

درجه رنگ

توازن رنگ بین قرمز و سبز را تنظیم می کند.

گاما

یک نوع منحنی گاما را تنظیم کنید. پس از پایان یافتن تنظیم اولیه و تنظیم دقیق، مراحل تنظیم گاما را برای بهینه کردن خروجی تصویر دنبال کنید.

- **فیلم:** برای سینمای خانگی.
- **ویدئو:** برای منبع ویدئو یا تلویزیون.
- **کارت گرافیک:** برای منبع کامپیوتر/عکس.
- **(۲, ۲) استاندارد:** برای تنظیم استاندارد.
- **۲, ۴ / ۲, ۰ / ۱, ۸:** برای منبع کامپیوتر/عکس خاص.
- **HDR:** محتوایی با محدوده بالای پویا (HDR) را پخش می کند تا عمیق ترین رنگ های سیاه، روشن ترین رنگ های سفید و رنگ های سینمایی شفاف با استفاده از ترکیب های رنگ REC.2020 نمایش داده شود. اگر HDR روی روشن تنظیم باشد (و محتوای HDR به پروژکتور - 4K UHD Blu-ray، بازی های 1080p/4K UHD HDR، ویدئو پخش جریانی 4K UHD ارسال شود)، این حالت به صورت خودکار فعال می شود. درحین فعال بودن حالت HDR، سایر حالت های نمایش (سینما، مرجع و دیگر موارد) را نمی توانید انتخاب کنید زیرا HDR رنگ هایی ارائه می کند که دقت بالایی دارند و از عملکرد رنگ سایر حالت های نمایش فراتر هستند.

تنظیمات رنگ

تنظیمات رنگ را پیکربندی کنید.

- **رنگ شفاف TM:** این آیتم قابل تنظیم، با استفاده از یک الگوریتم جدید پردازش رنگ و بهبود، امکان می دهد که عکس در کنار برخورداری از رنگ های واقعی و پر طراوت، روشنایی بیشتری نیز داشته باشد.
- **انتخاب حالتهای رنگ:** یک درجه رنگ را از گرم، متوسط یا سرد انتخاب کنید.
- **تطبیق رنگ:** گزینه های زیر را انتخاب کنید:
 - رنگ: سطح رنگ قرمز (R)، سبز (G)، سیاه (B)، کیود (C)، زرد (Y)، زرشکی (M) و سفید (W) را تنظیم کنید.
 - ته رنگ: توازن رنگ بین قرمز و سبز را تنظیم می کند.
 - اشباع: تصویر ویدئو را با سیاه و سفید تنظیم کنید تا رنگ کاملاً اشباع شود.
 - تقویت: روشنایی تصویر را تنظیم کنید.
 - تنظیم مجدد: تنظیمات پیش فرض کارخانه را برای تطبیق رنگ برگردانید.
 - خروج: از منوی "تطبیق رنگ" خارج شوید.
- **متماایل به/ تقویت سه رنگ اصلی:** این تنظیمات به شما امکان می دهد تا روشنایی (تقویت) و کنتراست (متماایل) یک تصویر را پیکربندی کنید.
 - تنظیم مجدد: تنظیمات پیش فرض کارخانه را برای تطبیق/تقویت RGB برگردانید.
 - خروج: از منوی "متماایل به/ تقویت سه رنگ اصلی" خارج شوید.
- **فضای رنگ (ورودی HDMI):** نوع ماتریس رنگ مناسب را از میان موارد زیر انتخاب کنید: خودکار، (0~255) RGB و (16~235) RGB و YUV.

انتخاب حالتهای روشنایی

تنظیمات حالت روشنایی را برای پروژکتورهای مبتنی بر لامپ تنظیم کنید.

- **روشنایی:** گزینه "روشنایی" را برای افزایش میزان روشنایی انتخاب کنید.
- **حالت صرفه جویی:** گزینه "حالت صرفه جویی" را برای کم کردن نور لامپ انتخاب کنید که در نهایت باعث صرفه جویی در مصرف برق و افزایش عمر مفید لامپ می شود.

استفاده از پروژکتور

- پویا: گزینه "پویا" را برای کم کردن نور لامپ استفاده کنید که بر اساس سطح روشنایی محتوا است و میزان مصرف نور را به صورت پویا بین ۱۰۰٪ و ۳۰٪ تنظیم می کند. طول عمر لامپ بیشتر می شود.
- **Eco+**: هنگامی که حالت Eco+ فعال می شود، میزان روشنایی مضامین پخش شده بطور خودکار ردیابی شده تا مصرف برق لامپ در هنگام عدم استفاده از آن بطور قابل ملاحظه ای کاهش یابد (تا ۷۰٪).

تنظیم مجدد

تنظیمات پیش فرض کارخانه را برای تطبیق رنگ برگردانید.

منوی نمایش بازی پیشرفته

بازی پیشرفته

این ویژگی را فعال کنید تا در حین انجام بازی، تعداد دفعات پاسخ (تأخیر ورود) به ۱۶ دقیقه در ثانیه* کاهش یابد.
توجه: فقط برای سیگنال های ۶۰ هرتز 1080p است.

نمایش منوی سه بعدی

وضعیت سه بعدی

برای غیر فعال کردن عملکرد سه بعدی یا انتخاب عملکرد سه بعدی مناسب، از این گزینه استفاده کنید.

- **خاموش:** برای غیرفعال کردن حالت سه بعدی، "خاموش" را انتخاب کنید.
- **لینک-DLP:** این گزینه را برای استفاده از تنظیمات بهینه شده برای عینک سه بعدی DLP انتخاب کنید.
- **IR:** برای استفاده از تنظیمات بهینه شده برای عینک سه بعدی IR گزینه "IR" را انتخاب کنید.

تغییر وضعیت از سه بعدی به دوبعدی

برای تعیین نحوه ای که محتوای سه بعدی باید روی صفحه ظاهر شود، از این گزینه استفاده کنید.

- **سه بعدی:** سیگنال سه بعدی را نمایش دهید.
- **L (چپ):** کادرهای چپ محتوای ۳ بعدی را نمایش دهید.
- **R (راست):** کادر راست محتوای سه بعدی را نمایش دهید.

توجه: هنگام تغییر منبع ورودی از دو بعدی به سه بعدی، حتماً بررسی کنید تنظیم وضعیت سه بعدی روی خاموش باشد. در غیر اینصورت منبع ورودی دو بعدی به صورت به هم ریخته نشان داده می شود (دو تصویر).

قالب سه بعدی

برای انتخاب محتوای قالب سه بعدی مناسب، از این گزینه استفاده کنید.

- **خودکار:** پس از کشف یک سیگنال شناسایی سه بعدی، قالب سه بعدی به طور خودکار انتخاب می شود.
- **SBS:** سیگنال ۳ بعدی را در قالب "کنار-به-کنار" نمایش دهید.
- **ابتدا و انتها:** سیگنال سه بعدی را در قالب "ابتدا و انتها" نمایش دهید.
- **ترتیب فریم:** سیگنال سه بعدی را در قالب "ترتیب فریم" نمایش دهید.

همگام سازی سه بعدی معکوس

برای فعالسازی/غیرفعالسازی عملکرد تبدیل همگامسازی سه بعدی از این گزینه استفاده کنید.

استفاده از پروژکتور

نمایش منوی نسبت ابعادی

نسبت ابعاد تصویر

نسبت ابعادی تصویر نمایش داده شده را بین گزینه های زیر انتخاب کنید:

- ۳:۴: این قالب برای منابع ورودی ۳:۴ کاربرد دارد.
- ۹:۱۶: این قالب برای ورودی ۹:۱۶ کاربرد دارد؛ مانند HDTV و DVD طراحی شده برای تلویزیون صفحه عریض.
- **LBX**: این فرمت برای غیر ۹x۱۶، منبع عریض و کاربرانی است که از لنزهای ۹x۱۶ خارجی برای نمایش نسبت ابعادی ۱:۲,۳۵ با استفاده از وضوح کامل استفاده می کنند.
- **اصلي**: این قالب، تصویر اصلی را بدون تغییر اندازه نشان می دهد.
- **خودکار**: به صورت خودکار، قالب نمایش را انتخاب می کند.

توجه:

- طبیعی است که اگر وضوح در هر حالت نسبت ابعادی 1080p است، نوارهای سیاه رنگی در اطراف تصویر نمایش داده شود.
- اندازه نوارها و حاشیه های سیاه بسته به نسبت ابعادی تغییر می کند.

نوارهای سیاه

قسمت فعال 1080p

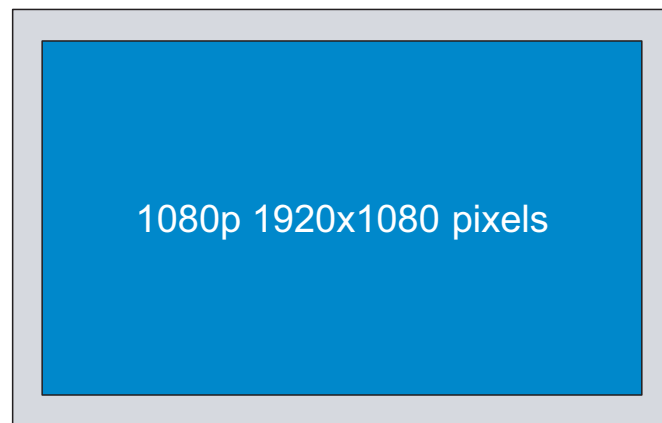

توجه:

اطلاعات کامل درباره حالت LBX:

- برخی از فرمت های DVD های عریض برای تلویزیون های ۹x۱۶ تولید نشده اند. در این شرایط، تصویر در صورت پخش در حالت ۹:۱۶ درست دیده نمی شود. در این شرایط، لطفاً سعی کنید برای مشاهده DVD از حالت ۳:۴ استفاده کنید. اگر محتوا ۳:۴ نباشد، در نمایش ۹:۱۶ نوارهای مشکی در اطراف تصویر وجود خواهد داشت. برای این نوع محتوا، شما می توانید برای پر کردن تصویر در صفحه ۹:۱۶ از حالت LBX استفاده کنید.
- اگر از لنز خارجی آنامورفیک استفاده می کنید، این حالت LBX همچنین به شما امکان می دهد تا محتوای ۱:۲,۳۵ (شامل DVD آنامورفیک و منبع فیلم HDTV) مشاهده کنید که عریض آنامورفیک پشتیبان برای نمایش ۹x۱۶ در تصویر عریض ۱:۲,۳۵ سازگار شده است. در این صورت، نوار مشکی دیده نمی شود. از توان لامپ و وضوح عمودی کاملاً استفاده می شود.
- برای استفاده از حالت بسیار عریض، کارهای زیر را انجام دهید:
 - ا) نسبت ابعادی صفحه را روی ۱:۲,۰ تنظیم کنید.
 - ب) تصویر پروژکتور را به درستی روی صفحه تراز کنید.

استفاده از پروژکتور

جدول مقیاس 1080P:

کامپیوتر	720p	1080i/p	576i/p	480i/p	۹:۱۶ صفحه
				مقیاس را روی ۱۰۸۰×۱۴۴۰ قرار دهید.	۳×۴
				مقیاس را روی ۱۰۸۰×۱۹۲۰ قرار دهید.	۹×۱۶
				مقیاس را روی ۱۴۴۰×۱۹۲۰ تنظیم کرده، سپس تصویر ۱۰۸۰×۱۹۲۰ مرکزی را برای پخش دریافت کنید.	LBX
				۱-۱: نگاشت در مرکز. - هیچ مقیاسی انجام نمی شود، تصویر با وضوحی مبتنی بر منبع ورودی نمایش داده می شود.	اصلي

نمایش منوی ماسک لیه

یوشش لیه تصویر

برای حذف نویز ناشی از رمزگذاری ویدئو در لیه منبع ویدئو از این عملکرد استفاده کنید.

نمایش منوی زوم

بزرگنمایی

از آن برای کوچک یا بزرگ کردن تصویر روی صفحه پخش استفاده کنید.

نمایش منوی جابجایی تصویر

جابجایی تصویر

موقعیت تصویر نمایش داده شده را به صورت افقی (H) یا عمودی (V) تنظیم کنید.

منوی انحراف تصویر را نمایش دهید

تنظیم انحراف تصویر

انحراف تصویری را که در اثر شیب پروژکتور ایجاد می شود تصحیح کنید.

منوی صدا

منوی قطع صدا

بی صدا

برای خاموش کردن موقتی صدا از این گزینه استفاده کنید.

• خاموش: "خاموش" را انتخاب کنید تا حالت بیصدا غیرفعال شود.

• روشن: "روشن" را انتخاب کنید تا حالت بیصدا فعال شود.

توجه:

• عملکرد "بی صدا" بر میزان صدای بلندگوی داخلی و خارجی تأثیر می گذارد.

• با اتصال بلندگوی خارجی، صدای بلندگوی داخلی به صورت خودکار قطع می شود.

منوی بلندی صدا

درجه صدا

میزان بلندی صدا را تنظیم کنید.

استفاده از پروژکتور

منوی تنظیم

منوی تنظیم پخش

پخش تصویر

پخش مورد نظر را بین قسمت جلو، عقب، بالا روی سقف و بالا در عقب انتخاب کنید.

منوی تنظیمات لامپ

یادآوری کارکرد لامپ

این عملکرد را برای نمایش یا مخفی کردن پیام هشدار با نمایش پیام تغییر فیلتر، انتخاب کنید. پیام ۳۰ ساعت پیش از زمان پیشنهاد شده برای تعویض لامپ ظاهر می‌گردد.

تنظیم مجدد لامپ

بعد از تعویض لامپ، شمارشگر ساعت لامپ را بازنشانی می‌کند.

منوی تنظیمات فیلتر

فیلتر جانبی نصب شد

تنظیمات پیام هشدار را تنظیم کنید.

• **بله:** پیام هشدار را پس از ۵۰۰ ساعت استفاده نمایش می‌دهد.

توجه: "ساعات استفاده از فیلتر / یادآوری کننده تعویض فیلتر / تنظیم مجدد فیلتر" فقط زمانی نمایش داده می‌شود که "فیلتر جانبی نصب شد" "بله" باشد.

• **خیر:** پیام هشدار را خاموش کنید.

ساعات استفاده از فیلتر

زمان فیلتر را نمایش می‌دهد.

یادآوری کننده تعویض فیلتر

این عملکرد را برای نمایش یا مخفی کردن پیام هشدار با نمایش پیام تغییر فیلتر، انتخاب کنید. گزینه‌های موجود عبارتند از خاموش، ۳۰۰ ساعت، ۵۰۰ ساعت، ۸۰۰ ساعت و ۱۰۰۰ ساعت.

تنظیم مجدد فیلتر

پس از تعویض یا تمیز کردن فیلتر گرد و خاک، مجدداً شمارشگر فیلتر گرد و خاک را تنظیم کنید.

منوی تنظیمات برق

روشن کردن مستقیم

برای فعال کردن حالت روشن کردن مستقیم، "روشن" را انتخاب کنید. هنگامی که برق متناوب متصل می‌شود، پروژکتور به صورت خودکار و بدون فشردن کلید "برق" در صفحه کلید پروژکتور یا در کنترل از راه دور، روشن می‌شود.

روشن کردن کلید سیگنال

برای فعال کردن حالت روشن کردن سیگنال، "روشن" را انتخاب کنید. با تشخیص سیگنال، پروژکتور به صورت خودکار و بدون فشردن کلید "برق" در صفحه کلید پروژکتور یا در کنترل از راه دور، روشن می‌شود.

توجه: اگر گزینه "روشن کردن کلید سیگنال" روی "روشن" است، میزان مصرف برق پروژکتور در حالت آماده به کار بیش از ۳ وات است.

خاموش شدن خودکار (دقیقه)

مقدار زمان تایمر شمارش معکوس را تنظیم می‌کند. زمانی که هیچ سیگنالی به پروژکتور ارسال نشود، تایمر شمارش معکوس فعال می‌شود. پس از به پایان رسیدن شمارش معکوس (بر حسب دقیقه)، پروژکتور به صورت خودکار خاموش می‌شود.

استفاده از پروژکتور

حداقل زمان خاموشی

تایمر خواب را پیکربندی کنید.

- **حداقل زمان خاموشی:** مقدار زمان تایمر شمارش معکوس را تنظیم می کند. چه سیگنال به پروژکتور ارسال شود و چه سیگنال ارسال نشود، تایمر شمارش معکوس فعال می گردد. پس از به پایان رسیدن شمارش معکوس (بر حسب دقیقه)، پروژکتور به صورت خودکار خاموش می شود.
- **توجه:** هر بار که پروژکتور خاموش می شود، تایمر خواب بازنشانی می شود.
- **همیشه روشن:** علامت بزنیید تا تایمر خواب همیشه روشن باشد.

بازیابی سریع

تنظیمات راه اندازی مجدد سریع را تنظیم کنید.

- **خاموش:** هنگامی که کاربر پروژکتور را خاموش می کند پنکه خنک کننده بعد از ۱۰ ثانیه شروع به خنک کردن سیستم خواهد کرد.
- **روشن:** در صورتی که پروژکتور بطور تصادفی خاموش شود، با انتخاب این ویژگی در کمتر از ۱۰۰ ثانیه از زمان خاموش شدن، پروژکتور بلافاصله دوباره روشن می شود.

حالت روشن خاموش (آماده باش)

تنظیمات حالت روشن کردن را تنظیم کنید.

- **فعال:** برای بازگشت به حالت آماده به کار معمولی، "فعال" را فشار انتخاب کنید.
 - **حالت صرفه جویی:** برای صرفه جویی در مصرف برق بیشتر از $5, 0$ وات، گزینه "حالت صرفه جویی" را انتخاب کنید.
- توجه:** اگر "روشن کردن کلید سیگنال" فعال شود، پنکه ها همچنان در حالت آماده به کار فعال کار می کنند.

برق USB

تنظیمات برق USB را تنظیم کنید.

- **خاموش:** عملکرد برق USB غیرفعال است.
- **روشن:** پروژکتور همیشه با منبع برق USB روشن می شود.
- **خودکار:** پروژکتور به صورت خودکار با منبع برق USB روشن می شود.

منوی امنیت تنظیمات

ایمنی

برای درخواست یک رمز عبور قبل از استفاده از پروژکتور این عملکرد را فعال کنید.

- **خاموش:** با انتخاب "خاموش"، می توانید بدون وارد کردن رمز عبور پروژکتور را روشن کنید.
- **روشن:** برای استفاده از تایید امنیتی در هنگام روشن کردن پروژکتور، "روشن" را انتخاب کنید.

تایمر ایمنی

می توانید عملکرد زمان (ماه/روز/ساعت) را برای تنظیم تعداد ساعات استفاده از پروژکتور انتخاب کنید. پس از گذشت این زمان، از شما خواسته می شود که رمز عبور خود را دوباره وارد کنید.

تغییر رمز عبور

از آن برای تنظیم یا تغییر رمز عبوری استفاده کنید که هنگام روشن کردن پروژکتور از شما سؤال می شود.

استفاده از پروژکتور

منوی تنظیمات لینک HDMI

توجه:

- با اتصال دستگاه های سازگار با **HDMI CEC** به پروژکتور با استفاده از کابل های **HDMI**، می توانید با استفاده از ویژگی کنترل لینک **HDMI** از صفحه نمایش پروژکتور آنها را در همان وضعیت روشن یا خاموش کنترل کنید. با این کار یک یا چند دستگاه با استفاده از ویژگی لینک **HDMI** به صورت گروهی روشن یا خاموش می شوند. در یک تنظیم معمولی، پخش کننده **DVD** ممکن است از طریق آمپلی فایر یا سیستم سینمای خانگی به پروژکتور وصل باشد.

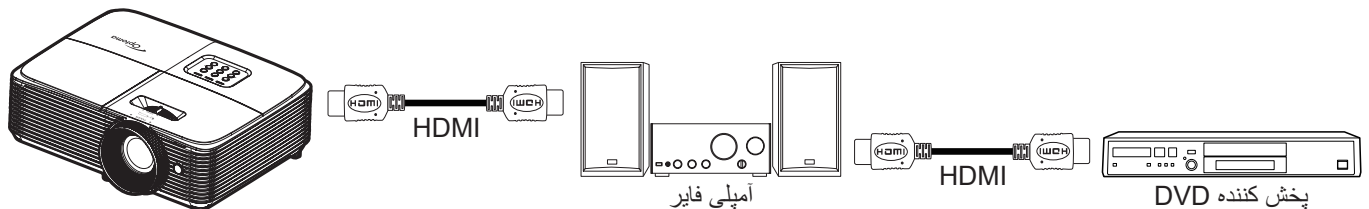

لینک HDMI

عملکرد لینک **HDMI** را فعال و غیرفعال می کند. گزینه های "شامل تلویزیون"، "لینک را فعال کنید" و "لینک را غیرفعال کنید" تنها در صورتی قابل دسترسی هستند که تنظیم روی روشن باشد.

شامل تلویزیون

اگر تنظیم روی "بله" باشد، تلویزیون و پروژکتور هر دو به صورت خودکار و همزمان خاموش می شوند. برای اینکه هر دو دستگاه همزمان خاموش نشوند، تنظیم را روی "خیر" بگذارید.

لینک را فعال کنید

فرمان روشن شدن **CEC**.

- **مشترک:** پروژکتور و دستگاه **CEC** هر دو به صورت همزمان روشن می شوند.
- **پروژکتور ← دستگاه:** دستگاه **CEC** فقط پس از روشن شدن پروژکتور، روشن می شود.
- **دستگاه ← پروژکتور:** پروژکتور فقط پس از روشن شدن دستگاه **CEC**، روشن می شود.

لینک را غیرفعال کنید

این عملکرد را فعال کنید تا لینک **HDMI** و پروژکتور هر دو به صورت خودکار و همزمان خاموش شوند.

منوی تنظیم الگوی آزمایشی

الگوی تست

الگوی آزمایشی را از بین حالت های شبکه سبز، شبکه زرشکی، شبکه سفید یا سفید انتخاب کنید یا این عملکرد را غیرفعال کنید.

منوی تنظیمات راه دور

عملکرد مادون قرمز

تنظیمات عملکرد مادون قرمز را تنظیم کنید.

- **روشن:** "روشن" را انتخاب کنید، پروژکتور می تواند با استفاده از کنترل از راه دور از طریق گیرنده **IR** بالای کار کند.
- **خاموش:** "خاموش" را انتخاب کنید، پروژکتور با استفاده از کنترل از راه دور کار نمی کند. با انتخاب "خاموش" دوباره می توانید از صفحه کلید استفاده کنید.

کاربر ۱ / کاربر ۲ / کاربر ۳

عملکرد پیش فرض را برای کاربر ۱، کاربر ۲، کاربر ۳ بین الگوی تست، شدت روشنایی، کنتراست، زمان خاموشی، تطبیق رنگ، انتخاب حالت های رنگ، گاما، پخش تصویر، تنظیمات لامپ، بزرگنمایی و بی حرکت اختصاص دهید.

استفاده از پروژکتور

منوی گزینه های تنظیم

زبان

منوی OSD چند زبانه را برای این زبان ها انتخاب کنید: انگلیسی، آلمانی، فرانسوی، ایتالیایی، اسپانیایی، پرتغالی، لهستانی، هلندی، سوئدی، نروژی/دانمارکی، فنلاندی، یونانی، چینی سنتی، چینی ساده، ژاپنی، کره ای، روسی، مجارستانی، چک، عربی، تایلندی، ترکی، فارسی، ویتنامی، اندونزیایی، رومانیایی و اسلواکی.

عنوان بندی نهانی

”کپشنینگ بسته“ یک نسخه متنی از صدای برنامه یا دیگر اطلاعات است که بر روی صفحه نمایش داده می شود. اگر سیگنال ورودی حاوی زیرنویس های بسته باشد می توانید این ویژگی را فعال کنید و کانال ها را مشاهده کنید. گزینه های موجود شامل ”خاموش“، ”CC1“ و ”CC2“ هستند.



توجه: زیرنویس بسته فقط برای Video NTSC قابل استفاده است.

تنظیمات منو

محل منو را روی صفحه تنظیم کنید و تنظیمات تایمر منو را بیکربندی کنید.

- **موقعیت منو در صفحه نمایش:** محل قرار گرفتن منو روی صفحه نمایش را انتخاب کنید.
- **زمان سنج منو:** مدت زمان نمایش منوی OSD را بر روی صفحه تنظیم کنید.

منبع خودکار

اگر گزینه ”روشن“ را تنظیم کنید و دکمه  را از روی صفحه کلید پروژکتور یا دکمه  را از روی کنترل از راه دور فشار دهید، منبع ورودی بعدی به صورت خودکار انتخاب می شود. برای غیرفعال کردن عملکرد منبع خودکار، روی ”خاموش“ تنظیم کنید.

منبع تصویر ورودی

منبع ورودی را بین HDMI1 و HDMI2/MHL انتخاب کنید.

نام ورودی

از آن برای تغییر نام عملکرد برای شناسایی ساده تر استفاده کنید. گزینه های موجود عبارتند از HDMI1 و HDMI2/MHL.

ارتفاع زیاد

زمانی که ”روشن“ انتخاب شود، پنکه ها سریعتر کار می کنند. این خصیصه برای مناطق دارای ارتفاع زیاد که غلظت هوا کمتر است، مناسب است.

قفل حالت نمایش

”روشن“ یا ”خاموش“ را برای قفل کردن یا باز کردن قفل تنظیمات حالت نمایش تنظیم انتخاب کنید.

قفل کلید

وقتی عملکرد قفل صفحه کلید ”روشن“ است، صفحه کلید قفل خواهد شد. با این حال، پروژکتور با استفاده از کنترل از راه دور می تواند کار کند. با انتخاب ”خاموش“ دوباره می توانید از صفحه کلید دوباره استفاده کنید.

پنهان کردن اطلاعات

برای مخفی کردن پیام اطلاعاتی این عملکرد را فعال کنید.

- **خاموش:** گزینه ”خاموش“ را برای نمایش پیام ”درحال جستجو“ انتخاب کنید.
- **روشن:** برای مخفی کردن پیام اطلاعاتی، ”روشن“ را انتخاب کنید.

لوگو

از این عملکرد برای تعیین صفحه شروع دلخواه خود استفاده کنید. تغییرات صورت گرفته در دفعه بعدی روشن شدن پروژکتور اعمال می شوند.

- **پیش فرض:** صفحه شروع پیش فرض.
- **خنثی:** لوگو در صفحه راه اندازی نمایش داده نمی شود.
- **کاربر:** از تصویر ذخیره شده به عنوان صفحه شروع به کار استفاده کنید.

رنگ زمینه

از این عملکرد برای نمایش صفحه آرم آبی، قرمز، سبز، خاکستری، هیچکدام یا صفحه آرم استفاده کنید در هنگامی که هیچ سیگنالی در دسترس نیست.

توجه: اگر رنگ پس زمینه روی ”هیچکدام“ تنظیم شده باشد، رنگ پس زمینه سیاه است.

استفاده از پروژکتور

منوی تنظیم بازنشانی

OSD را مجدداً تنظیم کنید

تنظیمات پیش فرض کارخانه را برای تنظیمات منوی روی صفحه برگردانید.

تنظیم مجدد بروی تنظیمات پیش فرض

تنظیمات پیش فرض کارخانه را برای تنظیمات منوی راه اندازی برگردانید.

منوی اطلاعات

منوی اطلاعات

اطلاعات پروژکتور را همانطور که در زیر فهرست شده است مشاهده کنید:

- تنظیمی
- شماره سریال
- منبع ورودی تصویر
- وضوح تصویر
- میزان بازیابی
- انتخاب حالت نمایش
- حالت روشن خاموش (آماده باش)
- کارکرد لامپ (ساعت)
- ساعات استفاده از فیلتر
- انتخاب حالت‌های روشنایی
- نسخه نرم افزار

تعویض لامپ

پروژکتور به صورت خودکار طول عمر مفید لامپ را تشخیص می دهد. وقتی عمر لامپ دارد تمام می شود، یک پیام هشدار روی صفحه ظاهر خواهد شد.

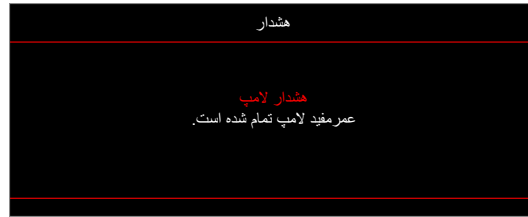

در صورت مشاهده این پیام، برای تعویض لامپ لطفاً در اسرع وقت با فروشنده یا مرکز خدمات محل خود تماس بگیرید. قبل از تعویض لامپ، اطمینان حاصل کنید که پروژکتور حداقل به مدت ۳۰ دقیقه خاموش بوده و خنک شده است.



هشدار: در صورتی که پروژکتور به سقف وصل است، لطفاً در هنگام باز کردن صفحه دسترسی لامپ با احتیاط عمل کنید. در صورتی که لامپ پروژکتور متصل به سقف را تعویض می کنید، پیشنهاد می شود از عینک محافظ استفاده نمایید. مراقب باشید تا در صورت وجود قطعات شل درون دستگاه، قطعات از پروژکتور به بیرون پرتاب نشوند.



هشدار: محفظه لامپ گرم است! پیش از تعویض لامپ، اجازه دهید خنک شود!



هشدار: برای کاهش خطر بروز صدمات جسمی، مدول لامپ را نیندازید یا به لامپ دست نزنید. لامپ در صورت افتادن ممکن است شکسته شده و باعث بروز صدمات جسمی شود.



تعمیر و نگهداری

تعویض لامپ (ادامه دارد)

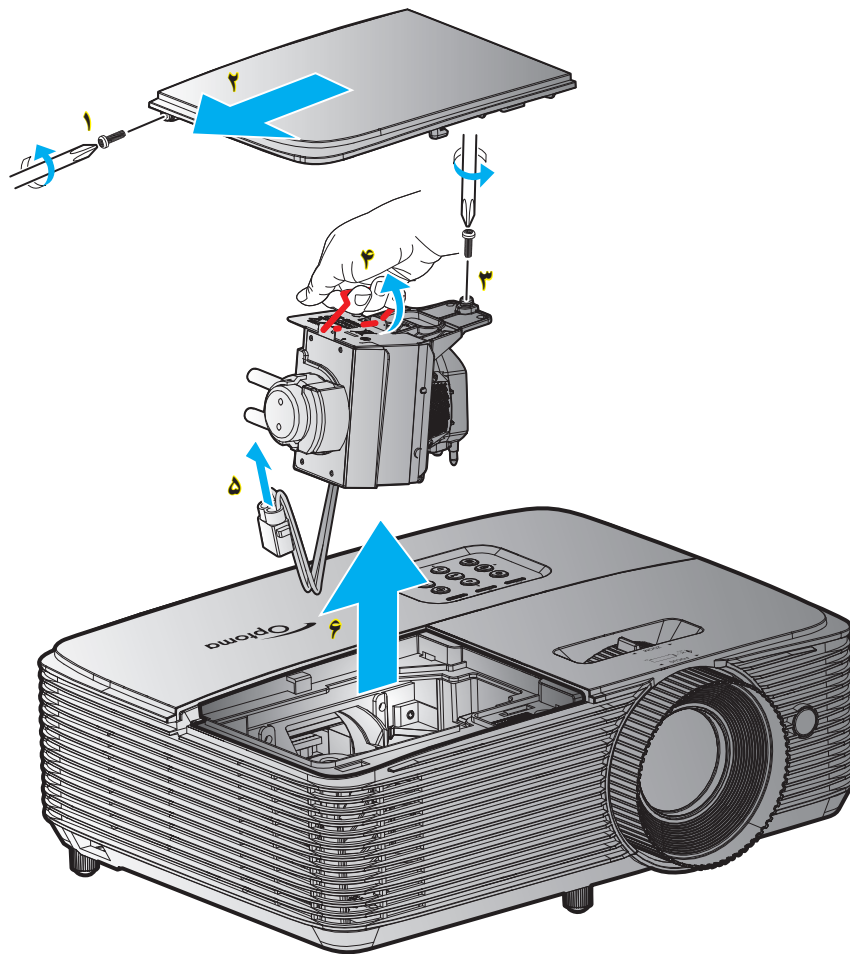

مراحل انجام کار:

- ۱- با فشردن دکمه "U" از روی کنترل از راه دور یا صفحه کلید پروژکتور، دستگاه را خاموش کنید.
- ۲- حداقل ۳۰ دقیقه به پروژکتور فرصت دهید تا خنک شود.
- ۳- سیم برق را جدا کنید.
- ۴- پیچ روی پوشش را باز کنید. ۱
- ۵- درپوش را جدا کنید. ۲
- ۶- یک پیچ روی ماژول لامپ را باز کنید. ۳
- ۷- دسته لامپ را بلند کنید. ۴
- ۸- سیم لامپ را بردارید. ۵
- ۹- مادول لامپ را به دقت جدا کنید. ۶
- ۱۰- برای تعویض مدول لامپ، مراحل بالا را از انتها به ابتدا انجام دهید.
- ۱۱- پروژکتور را روشن کنید و تایمر لامپ را ریست کنید.
- ۱۲- تنظیم مجدد لامپ: (i) "منو" ← (ii) را فشار دهید "تنظیمات" ← (iii) را انتخاب کنید "تنظیمات لامپ" ← (iv) را انتخاب کنید "تنظیم مجدد لامپ" ← (v) را انتخاب کنید "بله" را انتخاب کنید.

توجه:

- پیچ روی پوشش لامپ و لامپ را نمی توان برداشت.
- در صورتی که پوشش لامپ بر روی پروژکتور قرار نگرفته است، نمی توان پروژکتور را روشن کرد.
- محیط شیشه ای لامپ را لمس نکنید. چربی دست می تواند باعث شکستن لامپ شود. در صورتی که به طور تصادفی مدول لامپ را لمس کردید، از یک پارچه خشک برای تمیز کردن آن استفاده کنید.

تعمیر و نگهداری

نصب و تمیز کردن فیلتر گرد و خاک

نصب فیلتر گرد و خاک

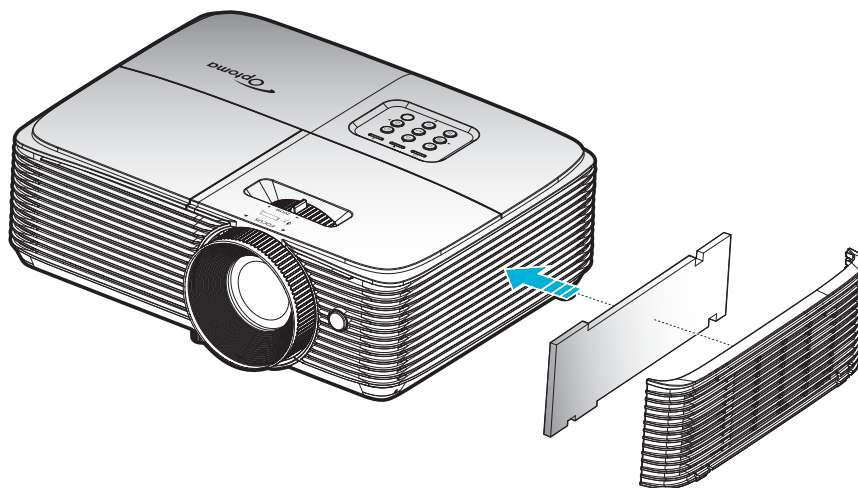

توجه: فیلترهای گرد و خاک فقط در برخی مناطق که گرد و خاک زیادی در آنها وجود دارد لازم است.

تمیز کردن فیلتر گرد و خاک

توصیه می‌کنیم که هر سه ماه یکبار فیلتر گرد و خاک را تمیز کنید. اگر از پروژکتور در یک محیط پر گرد و خاک استفاده می‌کنید، آن را در دفعات بیشتری تمیز کنید.

مراحل انجام کار:

- ۱- با فشردن دکمه "⏻" روی کنترل راه دور یا صفحه کلید پروژکتور دستگاه را خاموش کنید.
- ۲- سیم برق را جدا کنید.
- ۳- فیلتر گرد و خاک را با دقت جدا کنید. ۱
- ۴- فیلتر گرد و خاک را تمیز کرده و در جای خود بگذارید. ۲
- ۵- برای نصب فیلتر گرد و خاک، مراحل قبلی را به صورت معکوس انجام دهید.

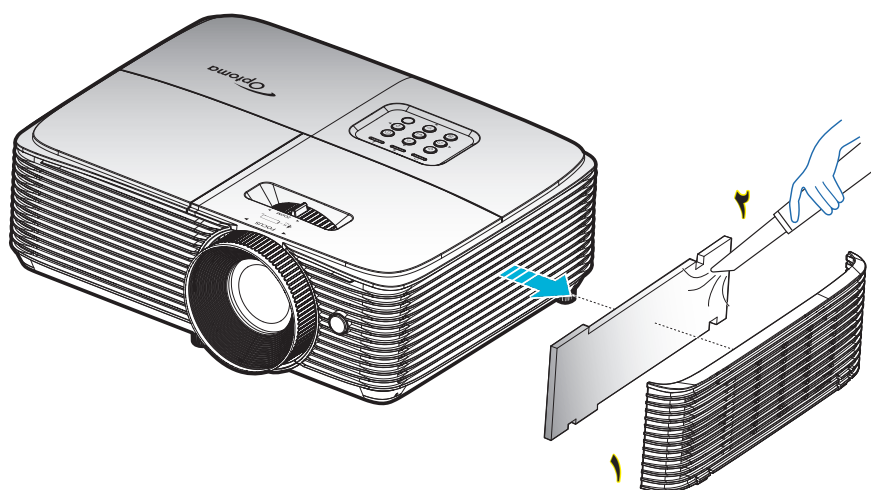

رزولوشن های سازگار

سازگاری دیجیتال

B0/زمان تنظیم شده	B0/زمان استاندارد	B0/زمان دقیق	B1/حالت ویدیو	B1/زمان دقیق
۷۲۰ × ۴۰۰ در ۷۰ هرتز	۱۲۸۰ × ۷۲۰ در ۶۰ هرتز	زمانبندی اصلی:	۴۴۰ × ۴۸۰p در ۶۰ هرتز	۷۲۰ × ۴۸۰p در ۶۰ هرتز
۶۴۰ × ۴۸۰ در ۶۰ هرتز	۱۲۸۰ × ۸۰۰ در ۶۰ هرتز	XGA: ۱۰۲۴ × ۷۶۸ در ۶۰ هرتز	۷۲۰ × ۴۸۰p در ۶۰ هرتز	۱۲۸۰ × ۷۲۰p در ۶۰ هرتز
۶۴۰ × ۴۸۰ در ۶۷ هرتز	۱۲۸۰ × ۱۰۲۴ در ۶۰ هرتز	WXGA: ۱۲۸۰ × ۸۰۰ در ۶۰ هرتز	۱۲۸۰ × ۷۲۰p در ۶۰ هرتز	۱۳۶۶ × ۷۶۸ در ۶۰ هرتز
۶۴۰ × ۴۸۰ در ۷۲ هرتز	۱۴۰۰ × ۱۰۵۰ در ۶۰ هرتز	1080P: ۱۹۲۰ × ۱۰۸۰ در ۶۰ هرتز	۱۹۲۰ × ۱۰۸۰i در ۶۰ هرتز	۱۹۲۰ × ۱۰۸۰i در ۵۰ هرتز
۶۴۰ × ۴۸۰ در ۷۵ هرتز	۱۶۰۰ × ۱۲۰۰ در ۶۰ هرتز		۷۲۰ × (۱۴۴۰) 480i در ۶۰ هرتز	۱۹۲۰ × ۱۰۸۰p در ۶۰ هرتز
۸۰۰ × ۶۰۰ در ۵۶ هرتز	۱۴۴۰ × ۹۰۰ در ۶۰ هرتز		۱۹۲۰ × ۱۰۸۰p در ۶۰ هرتز	
۸۰۰ × ۶۰۰ در ۶۰ هرتز	۱۲۸۰ × ۷۲۰ در ۱۲۰ هرتز		۷۲۰ × 576p در ۵۰ هرتز	
۸۰۰ × ۶۰۰ در ۷۲ هرتز	۱۰۲۴ × ۷۶۸ در ۱۲۰ هرتز		۱۲۸۰ × 720p در ۵۰ هرتز	
۸۰۰ × ۶۰۰ در ۷۵ هرتز			۱۹۲۰ × 1080i در ۵۰ هرتز	
۸۳۲ × ۶۲۴ در ۷۵ هرتز			۷۲۰ × (۱۴۴۰) 576i در ۵۰ هرتز	
۱۰۲۴ × ۷۶۸ در ۶۰ هرتز			۱۹۲۰ × 1080p در ۵۰ هرتز	
۱۰۲۴ × ۷۶۸ در ۷۰ هرتز			۱۹۲۰ × 1080p در ۲۴ هرتز	
۱۰۲۴ × ۷۶۸ در ۷۵ هرتز			۱۹۲۰ × 1080p در ۳۰ هرتز	
۱۲۸۰ × ۱۰۲۴ در ۷۵ هرتز				
۱۱۵۲ × ۸۷۰ در ۷۵ هرتز				

HDMI 1.4 for HDMI 2

B0/زمان تنظیم شده	B0/زمان استاندارد	B0/زمان دقیق	B1/حالت ویدیو	B1/زمان دقیق
۷۲۰ × ۴۰۰ در ۷۰ هرتز	۱۲۸۰ × ۷۲۰ در ۶۰ هرتز	زمانبندی اصلی:	۷۲۰ × 480i در ۶۰ هرتز	۱۲۸۰ × 720p در ۶۰ هرتز
۶۴۰ × ۴۸۰ در ۶۰ هرتز	۱۲۸۰ × ۸۰۰ در ۶۰ هرتز	1080P: ۱۹۲۰ × ۱۰۸۰ در ۶۰ هرتز	۷۲۰ × 576i در ۵۰ هرتز	۱۳۶۶ × 768 در ۶۰ هرتز
۶۴۰ × ۴۸۰ در ۶۷ هرتز	۱۲۸۰ × ۱۰۲۴ در ۶۰ هرتز		۷۲۰ × 480p در ۶۰ هرتز	۱۹۲۰ × 1080p در ۱۲۰ هرتز
۶۴۰ × ۴۸۰ در ۷۲ هرتز	۱۴۰۰ × ۱۰۵۰ در ۶۰ هرتز		۷۲۰ × 576p در ۶۰ هرتز	۳۸۴۰ × 2160 در ۳۰ هرتز
۶۴۰ × ۴۸۰ در ۷۵ هرتز	۱۶۰۰ × ۱۲۰۰ در ۶۰ هرتز		۷۲۰ × 720p در ۵۰ هرتز	
۸۰۰ × ۶۰۰ در ۵۶ هرتز	۱۴۴۰ × ۹۰۰ در ۶۰ هرتز		۱۲۸۰ × 720p در ۶۰ هرتز	
۸۰۰ × ۶۰۰ در ۶۰ هرتز	۱۲۸۰ × ۷۲۰ در ۱۲۰ هرتز		۱۹۲۰ × 1080i در ۵۰ هرتز	
۸۰۰ × ۶۰۰ در ۷۲ هرتز	۱۰۲۴ × ۷۶۸ در ۱۲۰ هرتز		۱۹۲۰ × 1080i در ۶۰ هرتز	
۸۰۰ × ۶۰۰ در ۷۵ هرتز			۱۹۲۰ × 1080p در ۵۰ هرتز	
۸۳۲ × ۶۲۴ در ۷۵ هرتز			۱۹۲۰ × 1080p در ۶۰ هرتز	
۱۰۲۴ × ۷۶۸ در ۶۰ هرتز			۱۹۲۰ × 1080p در ۲۴ هرتز	
۱۰۲۴ × ۷۶۸ در ۷۰ هرتز			۱۹۲۰ × 1080p در ۲۵ هرتز	
۱۰۲۴ × ۷۶۸ در ۷۵ هرتز			۱۹۲۰ × 1080p در ۳۰ هرتز	
۱۲۸۰ × ۱۰۲۴ در ۷۵ هرتز			۶۴۰ × 480p در ۶۰ هرتز	
۱۱۵۲ × ۸۷۰ در ۷۵ هرتز			۷۲۰ × 480p در ۶۰ هرتز	
			۷۲۰ × 576p در ۵۰ هرتز	
			۷۲۰ × 480i در ۶۰ هرتز	
			۲۸۸۰ × 480i در ۶۰ هرتز	
			۱۴۴۰ × 480p در ۶۰ هرتز	
			۲۸۸۰ × 576i در ۵۰ هرتز	
			۱۴۴۰ × 576p در ۵۰ هرتز	
			۱۴۴۰ × 576i در ۵۰ هرتز	

B1/زمان دقیق	B1/حالت ویدیو	B0/زمان دقیق	B0/زمان استاندارد	B0/زمان تنظیم شده
۲۱۶۰ × ۳۸۴۰ در ۶۰ هرتز	۷۲۰ × ۴۸۰i در ۶۰ هرتز	زمانبندی اصلی:	۱۲۸۰ × ۷۲۰ در ۶۰ هرتز	۷۲۰ × ۴۰۰ در ۷۰ هرتز
۱۰۸۰p × ۱۹۲۰ در ۱۲۰ هرتز	۷۲۰ × ۵۷۶i در ۵۰ هرتز	1080P: ۱۰۸۰ × ۱۹۲۰ در ۶۰ هرتز	۱۲۸۰ × ۸۰۰ در ۶۰ هرتز	۶۴۰ × ۴۸۰ در ۶۰ هرتز
	۷۲۰ × ۴۸۰p در ۶۰ هرتز		۱۲۸۰ × ۱۰۲۴ در ۶۰ هرتز	۶۴۰ × ۴۸۰ در ۶۷ هرتز
	۷۲۰ × ۵۷۶p در ۶۰ هرتز		۱۴۰۰ × ۱۰۵۰ در ۶۰ هرتز	۶۴۰ × ۴۸۰ در ۷۲ هرتز
	۱۲۸۰ × ۷۲۰p در ۵۰ هرتز		۱۶۰۰ × ۱۲۰۰ در ۶۰ هرتز	۶۴۰ × ۴۸۰ در ۷۵ هرتز
	۱۲۸۰ × ۷۲۰p در ۶۰ هرتز		۱۴۴۰ × ۹۰۰ در ۶۰ هرتز	۸۰۰ × ۶۰۰ در ۵۶ هرتز
	۱۹۲۰ × ۱۰۸۰i در ۵۰ هرتز		۱۲۸۰ × ۷۲۰ در ۱۲۰ هرتز	۸۰۰ × ۶۰۰ در ۶۰ هرتز
	۱۹۲۰ × ۱۰۸۰i در ۶۰ هرتز		۱۰۲۴ × ۷۶۸ در ۱۲۰ هرتز	۸۰۰ × ۶۰۰ در ۷۲ هرتز
	۱۹۲۰ × ۱۰۸۰p در ۵۰ هرتز			۸۰۰ × ۶۰۰ در ۷۵ هرتز
	۱۹۲۰ × ۱۰۸۰p در ۶۰ هرتز			۸۳۲ × ۶۲۴ در ۷۵ هرتز
	۱۹۲۰ × ۱۰۸۰p در ۲۴ هرتز			۱۰۲۴ × ۷۶۸ در ۶۰ هرتز
	۱۹۲۰ × ۱۰۸۰p در ۲۵ هرتز			۱۰۲۴ × ۷۶۸ در ۷۰ هرتز
	۱۹۲۰ × ۱۰۸۰p در ۳۰ هرتز			۱۰۲۴ × ۷۶۸ در ۷۵ هرتز
	۶۴۰ × ۴۸۰p در ۶۰ هرتز			۱۲۸۰ × ۱۰۲۴ در ۷۵ هرتز
	۷۲۰ × ۴۸۰p در ۶۰ هرتز			۱۱۵۲ × ۸۷۰ در ۷۵ هرتز
	۷۲۰ × ۵۷۶p در ۵۰ هرتز			
	۷۲۰ × ۴۸۰i در ۶۰ هرتز			
	۲۸۸۰ × ۴۸۰i در ۶۰ هرتز			
	۱۴۴۰ × ۴۸۰p در ۶۰ هرتز			
	۲۸۸۰ × ۵۷۶i در ۵۰ هرتز			
	۱۴۴۰ × ۵۷۶p در ۵۰ هرتز			
	۱۴۴۰ × ۵۷۶i در ۵۰ هرتز			
	۳۸۴۰ × ۲۱۶۰p در ۲۴ هرتز			
	۳۸۴۰ × ۲۱۶۰p در ۲۵ هرتز			
	۳۸۴۰ × ۲۱۶۰p در ۳۰ هرتز			
	۳۸۴۰ × ۲۱۶۰p در ۵۰ هرتز			
	۳۸۴۰ × ۲۱۶۰p در ۶۰ هرتز			
	۴۰۹۶ × ۲۱۶۰p در ۲۴ هرتز			
	۴۰۹۶ × ۲۱۶۰p در ۲۵ هرتز			
	۴۰۹۶ × ۲۱۶۰p در ۳۰ هرتز			
	۴۰۹۶ × ۲۱۶۰p در ۵۰ هرتز			
	۴۰۹۶ × ۲۱۶۰p در ۶۰ هرتز			

		زمان بندی ورودی		
		۱۲۸۰ × 720P در ۵۰ هرتز	HDMI 1.4 سه بعدی	وضوح ورودی
	بالا و پایین	۱۲۸۰ × 720P در ۶۰ هرتز		
	بالا و پایین	۱۲۸۰ × 720P در ۵۰ هرتز		
	بسته بندی کادر	۱۲۸۰ × 720P در ۶۰ هرتز		
	بسته بندی کادر	۱۹۲۰ × 1080i در ۵۰ هرتز		
	کنار به کنار (نیمه)	۱۹۲۰ × 1080i در ۶۰ هرتز		
	کنار به کنار (نیمه)	۱۹۲۰ × 1080p در ۲۴ هرتز		
	بالا و پایین	۱۹۲۰ × 1080p در ۲۴ هرتز		
	بسته بندی کادر	۱۹۲۰ × 1080i در ۵۰ هرتز	HDMI 1.3	
	کنار به کنار (نیمه)	۱۹۲۰ × 1080i در ۶۰ هرتز		
حالت SBS روشن است	کنار به کنار (نیمه)	۱۲۸۰ × 720P در ۵۰ هرتز		
		۱۲۸۰ × 720P در ۶۰ هرتز		
		۱۹۲۰ × 1080i در ۵۰ هرتز		
		۱۹۲۰ × 1080i در ۶۰ هرتز		
حالت TAB روشن است	بالا و پایین	۱۲۸۰ × 720P در ۵۰ هرتز		
		۱۲۸۰ × 720P در ۶۰ هرتز		
قالب سه بعدی "ترتیب کادری" است	HQFS	۱۰۲۴ × ۷۶۸ در ۱۲۰ هرتز		
		۱۲۸۰ × ۷۲۰ در ۱۲۰ هرتز		

توجه:

- اگر ورودی سه بعدی 1080p@24 هرتز است، DMD باید با چندین انتگرال با حالت سه بعدی اجرای مجدد شود.
- اگر هیچ هزینه ثبت اختراعی از سوی Optoma وجود نداشته باشد، از NVIDIA 3DTV Play پشتیبانی می کند.
- 1080i@25 هرتز و 720p@50 هرتز در حالت 100 هرتز؛ و 1080p@24 هرتز در حالت 144 هرتز اجرا می شود، سایر زمانبندی های سه بعدی به صورت 120 هرتز خواهند بود.

اطلاعات بیشتر

اندازه تصویر و فاصله پخش

اقست (Hd)		فاصله پروژکتور (D)				اندازه صفحه عرض X ارتفاع				اندازه طول قطر صفحه (۹:۱۶)	
		(فوت)		(متر)		(اینچ)		(متر)			
(اینچ)	(متر)	تله	عریض	تله	عریض	ارتفاع	عرض	ارتفاع	عرض	(فوت)	(متر)
۲,۳۶	۰,۰۶	۳,۶۱	۱,۱	۳,۲۸	۱,۰	۱۴,۷۱	۰,۳۷	۲۶,۱۵	۰,۶۶	۳۰	۰,۷۶
۳,۱۵	۰,۰۸	۴,۵۹	۱,۴	۴,۲۷	۱,۳	۱۹,۶	۰,۵	۳۴,۸۶	۰,۸۹	۴۰	۱,۰۲
۳,۹۴	۰,۱۰	۵,۹۱	۱,۸	۵,۲۵	۱,۶	۲۴,۵	۰,۶۲	۴۳,۵۸	۱,۱۱	۵۰	۱,۲۷
۴,۷۲	۰,۱۲	۷,۲۲	۲,۲	۶,۵۶	۲,۰	۲۹,۴	۰,۷۵	۵۲,۲۹	۱,۳۳	۶۰	۱,۵۲
۵,۵۱	۰,۱۴	۸,۲۰	۲,۵	۷,۵۵	۲,۳	۳۴,۳	۰,۸۷	۶۱,۰۱	۱,۵۵	۷۰	۱,۷۸
۶,۳۰	۰,۱۶	۹,۵۱	۲,۹	۸,۵۳	۲,۶	۳۹,۲	۱	۶۹,۷۳	۱,۷۷	۸۰	۲,۰۳
۷,۰۹	۰,۱۸	۱۰,۵۰	۳,۲	۹,۵۱	۲,۹	۴۴,۱	۱,۱۲	۷۸,۴۴	۱,۹۹	۹۰	۲,۲۹
۷,۴۸	۰,۱۹	۱۱,۸۱	۳,۶	۱۰,۸۳	۳,۳	۴۹	۱,۲۵	۸۷,۱۶	۲,۲۱	۱۰۰	۲,۵۴
۹,۴۵	۰,۲۴	۱۴,۱۱	۴,۳	۱۲,۸۰	۳,۹	۵۸,۸	۱,۴۹	۱۰۴,۵۹	۲,۶۶	۱۲۰	۳,۰۵
۱۱,۸۱	۰,۳۰	۱۷,۷۲	۵,۴	۱۶,۰۸	۴,۹	۷۳,۵	۱,۸۷	۱۳۰,۷۴	۳,۳۲	۱۵۰	۳,۸۱
۱۴,۱۷	۰,۳۶	۲۱,۳۳	۶,۵	۱۹,۳۶	۵,۹	۸۸,۲	۲,۲۴	۱۵۶,۸۸	۳,۹۸	۱۸۰	۴,۵۷
۱۵,۷۵	۰,۴۰	۲۳,۶۲	۷,۲	۲۱,۶۵	۶,۶	۹۸,۱	۲,۴۹	۱۷۴,۳۲	۴,۴۳	۲۰۰	۵,۰۸
۱۹,۴۹	۰,۵۰	۲۹,۵۳	۹,۰	۲۶,۹۰	۸,۲	۱۲۲,۶	۳,۱۱	۲۱۷,۸۹	۵,۵۳	۲۵۰	۶,۳۵
۲۳,۲۳	۰,۵۹	۳۵,۴۳	۱۰,۸	۳۲,۱۵	۹,۸	۱۴۷,۱	۳,۷۴	۲۶۱,۴۷	۶,۶۴	۳۰۰	۷,۶۲

توجه: نسبت زوم ۱,۱ X است.

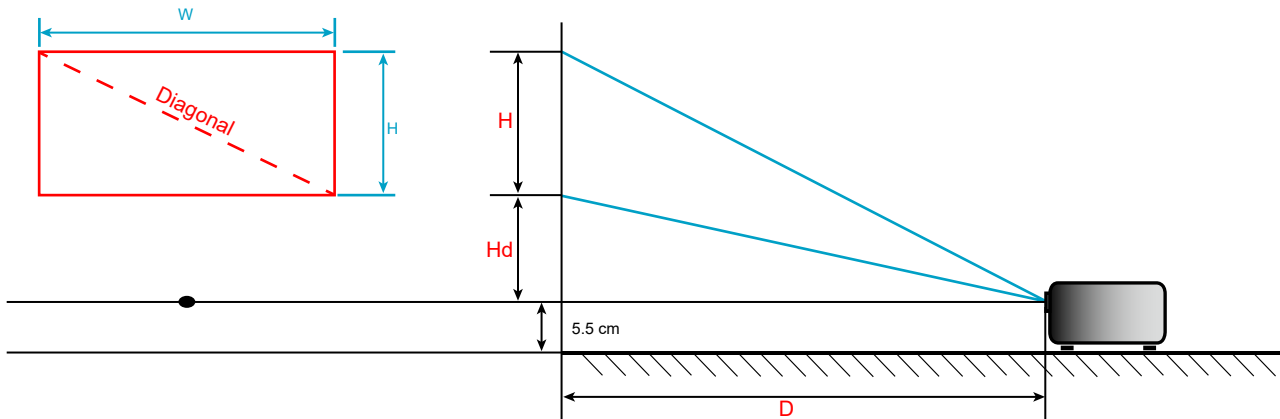

ابعاد پروژکتور و نصب دستگاه در سقف

- ۱- برای جلوگیری از آسیب دیدن پروژکتور، لطفاً از قاب مخصوص سقف Optoma استفاده کنید.
- ۲- در صورتی که قصد دارید از قاب مخصوص سقف محصول شرکت دیگری استفاده کنید، لطفاً اطمینان حاصل نمایید که پیچ های مخصوص اتصال پروژکتور به قاب، خصوصیت زیر را داشته باشد:
 - نوع پیچ: ۳*M4
 - حداقل طول پیچ: ۱۰ میلی متر

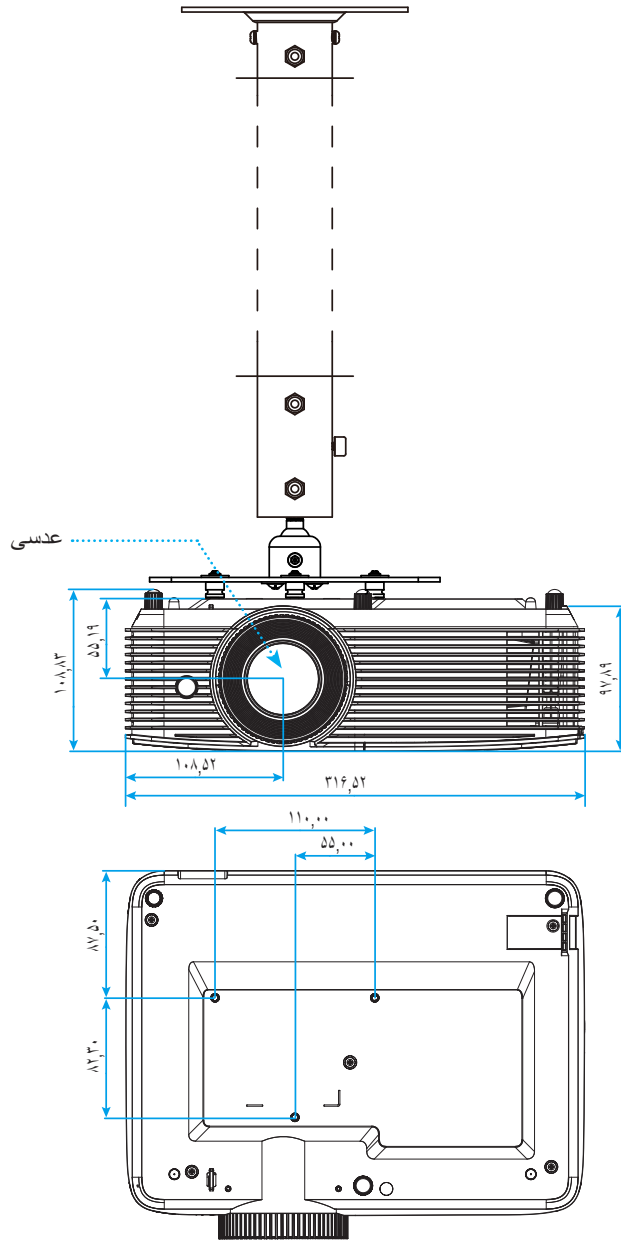

توجه: لطفاً به خاطر داشته باشید که خسارت ناشی از نصب اشتباه، باعث ابطال ضمانت می شود.



هشدار:

- در صورتی که قاب مخصوص سقف را از شرکت دیگری خریداری می کنید، لطفاً اطمینان حاصل کنید که از پیچهای با اندازه مناسب استفاده کنید. اندازه پیچ به ضخامت صفحه قاب بستگی دارد.
- اطمینان حاصل کنید که میان سقف و قسمت زیرین پروژکتور حداقل ۱۰ سانتی متر فضا موجود باشد.
- از نصب پروژکتور در نزدیکی منبع گرمایی خودداری نمایید.

کدهای مادون قرمز از راه دور

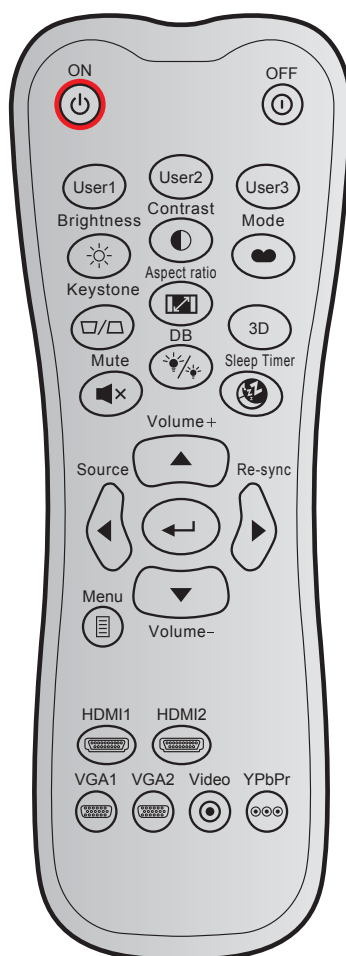

توضیحات	تعریف کلید پرینت	حالت سفارشی			کلید	
		کد داده ها	بایت ۱	بایت ۲		
برای روشن کردن پروژکتور، فشار دهید.	روشن	۰۲	۳۲	CD		روشن
برای خاموش کردن پروژکتور، فشار دهید.	خاموش	2E	۳۲	CD		خاموش کردن
کلیدهای تعریف شده توسط کاربر. لطفاً برای تنظیم کردن به صفحه ۳۶ مراجعه کنید.	کاربر ۱	۳۶	۳۲	CD		کاربر ۱
	کاربر ۲	۶۵	۳۲	CD		کاربر ۲
	کاربر ۳	۶۶	۳۲	CD		کاربر ۳
برای تنظیم شدت روشنایی تصویر کاربرد دارد.	شدت روشنایی	۴۱	۳۲	CD		شدت روشنایی
درجه اختلاف بین روشنترین و تاریکترین قسمتهای تصویر را کنترل کنید.	کنتراست	۴۲	۳۲	CD		کنتراست
یک حالت نمایش را برای تنظیمات بهینه شده در برنامه های مختلف انتخاب کنید. به صفحه ۲۹ مراجعه کنید.	حالت	۰۵	۳۲	CD		انتخاب حالت نمایش
انحراف تصویری را که در اثر شیب پروژکتور ایجاد می شود، اصلاح کنید.	تنظیم انحراف تصویر	۰۷	۳۲	CD		تنظیم انحراف تصویر
برای تغییر نسبت ابعادی تصویر نمایش داده شده، فشار دهید.	نسبت ابعاد تصویر	۶۴	۳۲	CD		نسبت ابعاد تصویر

توضیحات	تعریف کلید پرینت	کد داده ها			کلید
		حالت سفارشی	بایت ۱	بایت ۲	
به صورت دستی حالت ۳ بعدی منطبق با محتوای ۳ بعدی خود را انتخاب کنید.	3D	۸۹	CD	۳۲	3D
برای افزایش بلندی صدا تنظیم کنید.	درجه صدا +	۰۹	CD	۳۲	 درجه صدا +
برای انتخاب موارد یا انجام تنظیم در موارد انتخابی، از ▲، ◀، ▶، یا ▼ استفاده کنید.	▲	۱۱	CD	۳۲	
	◀	۱۰	CD	۳۲	
	▶	۱۲	CD	۳۲	
	▼	۱۴	CD	۳۲	
“منبع” را فشار دهید تا بتوانید سیگنال ورودی مورد نظر را انتخاب نمایید.	منبع ورودی تصویر	۱۸	CD	۳۲	
انتخاب خود را تایید کنید.		0F	CD	۳۲	کلید “تایید”
به صورت خودکار پروژکتور را با منبع ورودی تطبیق می دهد.	انطباق مجدد	۰۴	CD	۳۲	
برای کاهش بلندی صدا تنظیم کنید.	درجه صدا -	0C	CD	۳۲	
منوهای روی صفحه پروژکتور را نمایش داده یا از آنها خارج می شود.	منو	0E	CD	۳۲	
“HDMI1” را فشار دهید تا منبع از رابط HDMI 1 انتخاب شود.	HDMI1	۱۶	CD	۳۲	
“HDMI2” را فشار دهید تا منبع از رابط HDMI 2 / MHL انتخاب کنید.	HDMI2	۳۰	CD	۳۲	
بدون عملکرد	VGA1	1B	CD	۳۲	
بدون عملکرد	VGA2	1E	CD	۳۲	
بدون عملکرد	ویدئو	1C	CD	۳۲	
بدون عملکرد	YPbPr	۱۷	CD	۳۲	

عیب یابی

در صورتی که مشکلی برای پروژکتور شما پیش آمد، لطفاً به اطلاعات زیر رجوع کنید. در صورتی که مشکل برطرف نشد، لطفاً با فروشنده محلی خود یا مرکز خدمات محلی تماس بگیرید.

مشکلات مربوط به تصویر

❓ عدم نمایش تصویر روی صفحه

- مطمئن شوید تمای کابل ها و اتصالات برقی به درستی و کاملاً همانگونه که در بخش "نصب" توضیح داده شده است، متصل شده اند.
- مطمئن شوید که هیچ یک از پین های اتصالات خم یا شکسته نشده باشد.
- چک کنید که لامپ پروژکتور به درستی نصب شده باشد. لطفاً به بخش "تعویض لامپ" رجوع نمایید.
- مطمئن شوید که حالت "بی صدا" فعال نباشد.

❓ تصویر خارج از فوکوس است

- کلید چرخان فوکوس روی عدسی پروژکتور را تنظیم کنید.
- مطمئن شوید که صفحه پخش در فاصله مناسب از پروژکتور قرار گرفته است. (لطفاً به صفحه 45 مراجعه کنید).

❓ در هنگام نمایش عنوان DVD 16:9 تصویر کشیده می شود

- هنگامی که DVD آنامورفیک یا DVD 16:9 را پخش می کنید، پروژکتور بهترین تصویر را با قالب ۹:۱۶ در سمت پروژکتور پخش می کند.
- اگر عنوان DVD با قالب LBX را پخش می کنید، لطفاً قالب را در صفحه نمایش پروژکتور به LBX تغییر دهید.
- در صورتی که قصد دارید عنوان DVD با قالب ۳:۴ را پخش کنید، لطفاً قالب را در OSD پروژکتور به ۳:۴ تغییر دهید.
- لطفاً قالب نمایش را با نسبت تصویر ۹:۱۶ (عریض) در روی DVD پلیر تنظیم کنید.

❓ تصویر خیلی کوچک یا خیلی بزرگ است

- اهرم زوم را در بالای پروژکتور تنظیم کنید.
- پروژکتور را به پرده نزدیک یا از آن دور کنید.
- "Menu" را در صفحه پروژکتور فشار دهید، به "صفحه نمایش → نسبت ابعاد تصویر" بروید. تنظیمات متفاوتی را امتحان کنید.

❓ گوشه های تصویر بریده است:

- در صورت امکان، پروژکتور را تغییر وضعیت دهید تا در مرکز صفحه و زیر پایین صفحه قرار گیرد.
- از "صفحه نمایش ← تنظیم انحراف تصویر" روی منوی صفحه برای انجام تنظیم استفاده کنید.

❓ تصویر وارونه است

- "تنظیمات → پخش تصویر" را از منوی روی صفحه انتخاب کرده و جهت پخش را تنظیم کنید.

❓ تصویر دوتایی مات

- دکمه "سه بعدی" را فشار دهید و به حالت "خودکار" جابجا شوید تا از ایجاد تصویر دو بعدی معمولی به صورت دوتایی مات جلوگیری شود.

اطلاعات بیشتر



قالب دو تصویر کنار به کنار

- اگر سیگنال ورودی HDMI 1.3 2D 1080i کنار به کنار است، دکمه "سه بعدی" را فشار دهید و به حالت "SBS" جابجا شوید.



تصویر در حالت سه بعدی نمایش داده نمی شود

- بررسی کنید که باتری عینک سه بعدی تخلیه نشده باشد.
- بررسی کنید که عینک سه بعدی روشن باشد.
- اگر سیگنال ورودی HDMI 1.3 2D (1080i) کنار به کنار نیمه) است، دکمه "سه بعدی" را فشار دهید و به "SBS" جابجا شوید.

سایر مشکلات



پروژکتور به هیچ یک از فرمانهای کنترل پاسخ نمی دهد

- در صورت امکان، پروژکتور را خاموش کنید، سیم برق را از پریز در آورده و پیش از اتصال مجدد برق، ۲۰ ثانیه صبر کنید.



لامپ خاموش می شود یا صداهای ضربه مانند از خود منتشر می کند

- زمانی که طول عمر مفید لامپ به پایان می رسد، لامپ خاموش می شود یا صداهای ضربه مانند از خود منتشر می کند. در این صورت، پروژکتور تا زمانی که لامپ تعویض نشود، روشن نمی شود. برای تعویض لامپ، مراحل موجود در بخش "تعویض لامپ" را در صفحات ۳۹-۴۰ دنبال کنید.

مشکلات مربوط به کنترل از راه دور



در صورتی که کنترل از راه دور کار نمی کند

- بررسی کنید زاویه کنترل از راه دور در محدوده زاویه $\pm 15^\circ$ از دریافت کننده IR موجود بر روی پروژکتور باشد.
- اطمینان حاصل کنید که مانعی میان کنترل از راه دور و پروژکتور نباشد. در محدوده فاصله ۶ متری (۲۰ فوت) باشید.
- مطمئن شوید که باتری ها درست در جای خود قرار گرفته اند.
- در صورتی که عمر مفید باتری ها به پایان رسیده است، آنها را تعویض کنید.

نشانگر هشدار

هنگامی که نشانگرهای هشدار (قسمت زیر را ببینید) روشن می شوند یا چشمک می زنند، پروژکتور به صورت خودکار خاموش می شود:

- چراغ نشانگر "لامپ" به رنگ قرمز در می آید و نشانگر "روشن/آماده باش" با رنگ قرمز چشمک می زند.
 - چراغ نشانگر "درجه حرارت" به رنگ قرمز در می آید و نشانگر "روشن/آماده باش" با رنگ قرمز چشمک می زند. این بدان معنی است که پروژکتور بیش از حد گرم شده است. در شرایط عادی می توان پروژکتور را دوباره روشن کرد.
 - چراغ نشانگر "درجه حرارت" به رنگ قرمز چشمک می زند و نشانگر "روشن/آماده باش" با رنگ قرمز چشمک می زند.
- سیم برق را از پروژکتور جدا کنید؛ ۳۰ ثانیه صبر کرده و دوباره امتحان کنید. در صورتی که نشانگر هشدار روشن می شود یا چشمک می زند، برای دریافت راهنمایی با نزدیکترین مرکز خدمات تماس بگیرید.

پیام چراغ روشن

پیغام	چراغ LED روشن/خاموش (قرمز)	چراغ LED روشن/خاموش (سبز یا آبی)	چراغ درجه حرارت (قرمز)	چراغ لامپ (قرمز)
وضعیت انتظار (سیم برق ورودی)	چراغ ثابت			
روشن (در حال گرم شدن)		چشمک زن (۰,۵ ثانیه خاموش / ۰,۵ ثانیه روشن)		
روشن شدن دستگاه و روشنایی لامپ		چراغ ثابت		
کلید خاموش کردن دستگاه (در حال خنک شدن)		چشمک زن (۰,۵ ثانیه خاموش / ۰,۵ ثانیه روشنایی) وقتی پنکه خنک کننده خاموش می شود، دوباره به شکل چراغ ثابت قرمز در می آید.		
راه اندازی مجدد سریع (۱۰۰ ثانیه)		چشمک زن (۰,۲۵ ثانیه خاموش / ۰,۲۵ ثانیه روشن)		
خطا (لامپ کار نمی کند)	چشمک زن			چراغ ثابت
خطا (خرابی فن)	چشمک زن		چشمک زن	
خطا (درجه حرارت بالا)	چشمک زن		چراغ ثابت	
وضعیت انتظار (حالت کپی کردن)		چشمک زن		
کپی کردن (گرم شدن)		چشمک زن		
کپی کردن (خنک شدن)		چشمک زن		

خاموش/روشن:

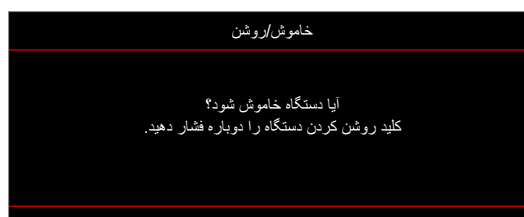

اطلاعات بیشتر

هشدار لامپ:



هشدار دما:

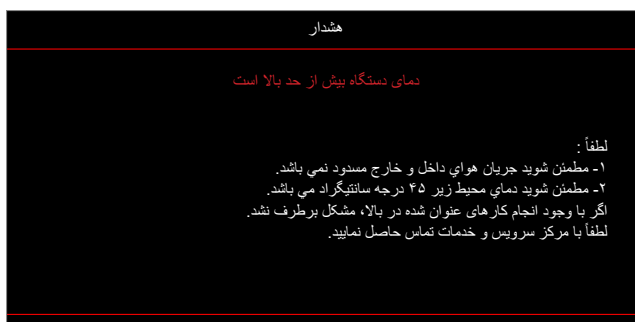

فن کار نمی کند:

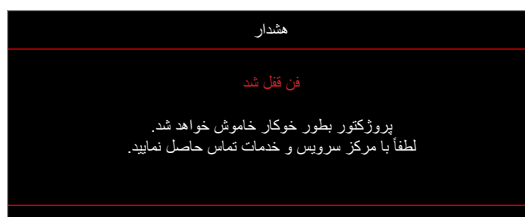

خارج از محدوده نمایش:



هشدار خاموش شدن دستگاه:

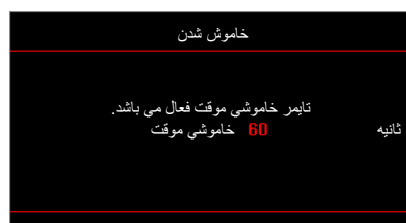

زنگ تایمر ایمنی:

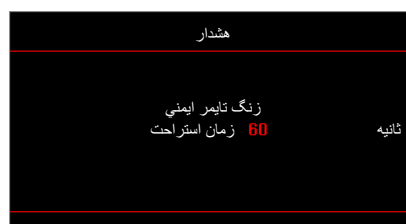

مشخصات

توضیحات	نوری
1080p	وضوح اصلی
HDMI 2.0 برای (۶۰ هرتز) ۲۱۶۰ x ۳۸۴۰	حداکثر رزولوشن
زوم دستی و فوکوس دستی	عدسی
۲۸ ~ ۳۰.۱"	اندازه تصویر (مورب)
۱ تا ۱۰ متر (محدوده فوکوس)	فاصله پخش

توضیحات	الکتریکی
HDMI 1.4 با HDCP2.2 برای HDMI 2 - HDMI 2.0 با HDCP2.2 برای HDMI 1	ورودی ها
- خروجی صدا - شارژر با USB (۵ ولت / ۱.۵ آمپر)	خروجی ها
- 3D Sync VESA - USB2 (کنترل USB - ارتقای FW، موس از راه دور، صفحه بعد/قبل)	کنترل
۱۰۷۳،۴ میلیون رنگ	تکثیر رنگ
- سرعت اسکن افقی: ۱۵،۳۷۵~۹۱،۱۴۶ کیلوهرتز - سرعت اسکن عمودی: ۵۰~۸۵ هرتز (۱۲۰ هرتز برای پروژکتور با قابلیت سه بعدی)	سرعت اسکن
همگام سازی مجزا	سازگاری همگام سازی
بله، ۱۰ وات	بلندگوی داخلی
۱۰۰ - ۲۴۰ ولت برق متناوب ۶۰/۵۰ هرتز	شرایط برق
۳،۳ آمپر	جریان ورودی
روشن: - معمول حداکثر ۲۴۵ وات و ۲۷۰ وات @ ۱۱۰ ولت برق متناوب - معمول حداکثر ۲۴۰ وات و ۲۶۴ وات @ ۲۲۰ ولت برق متناوب اقتصادی: - معمول حداکثر ۲۰۵ وات و ۲۲۶ وات @ ۱۱۰ ولت برق متناوب - معمول حداکثر ۲۰۰ وات و ۲۲۰ وات @ ۲۲۰ ولت برق متناوب	میزان مصرف برق

توضیحات	مکانیکی
جلو، پشت، سقف - بالا، عقب - بالا	دستورالعمل نصب
- ۳۶۹ میلی متر (عرض) x ۲۹۵ میلی متر (قطر) x ۱۲۳ میلی متر (طول) (بدون پایه) - ۳۶۹ میلی متر (عرض) x ۲۹۵ میلی متر (قطر) x ۱۳۵ میلی متر (طول) (با پایه)	ابعاد
۲،۸ ± ۰،۵ کیلوگرم	وزن
عملکرد در دمای ۵ تا ۴۰ درجه سانتی گراد، رطوبت ۱۰٪ تا ۸۵٪ (بدون میعان)	شرایط محیطی

توجه: تمام مشخصات ممکن است بدون اطلاع قبلی تغییر کنند.

دفاتر بین المللی Optoma

برای هر گونه سرویس یا خدمات با دفتر محلی خود تماس بگیرید.

<p>info@os-worldwide.com www.os-worldwide.com</p>	<p>ژاپن 3-25-18 東京都足立区綾瀬 株式会社オーエス 0120-380-495:コンタクトセンター</p>	<p>888-289-6786 510-897-8601 services@optoma.com</p>	<p>آمریکا 47697 Westinghouse Drive, Fremont, CA 94539, USA www.optomausa.com</p>
<p>+886-2-8911-8600 +886-2-8911-6550 services@optoma.com.tw asia.optoma.com</p>	<p>تایوان 12F., No.213, Sec. 3, Beixin Rd., Xindian Dist., New Taipei City 231, .Taiwan, R.O.C www.optoma.com.tw</p>	<p>888-289-6786 510-897-8601 services@optoma.com</p>	<p>کانادا 47697 Westinghouse Drive, Fremont, CA 94539, USA www.optomausa.com</p>
<p>+852-2396-8968 +852-2370-1222 www.optoma.com.hk</p>	<p>هنگ کنگ Unit A, 27/F Dragon Centre, 79 Wing Hong Street, Cheung Sha Wan, Kowloon, Hong Kong</p>	<p>888-289-6786 510-897-8601 services@optoma.com</p>	<p>امریکا لاتین 47697 Westinghouse Drive, Fremont, CA 94539, USA www.optomausa.com</p>
<p>+86-21-62947376 +86-21-62947375 www.optoma.com.cn</p>	<p>چین 5F, No. 1205, Kaixuan Rd., Changning District Shanghai, 200052, China</p>	<p>+44 (0) 1923 691 800 +44 (0) 1923 691 888 service@tsc-europe.com</p>	<p>اروپا Unit 1, Network 41, Bourne End Mills Hemel Hempstead, Herts, HP1 2UJ, United Kingdom www.optoma.eu تلفن بخش خدمات: +44 (0) 1923 691 865</p>
		<p>+31 (0) 36 820 0252 +31 (0) 36 548 9052</p>	<p>Benelux BV Randstad 22-123 1316 BW Almere The Netherlands www.optoma.nl</p>
		<p>+33 1 41 46 12 20 +33 1 41 46 94 35 savoptoma@optoma.fr</p>	<p>فرانسه Bâtiment E 81-83 avenue Edouard Vaillant 92100 Boulogne Billancourt, France</p>
		<p>+34 91 499 06 06 +34 91 670 08 32</p>	<p>اسپانیا C/ José Hierro, 36 Of. 1C 28522 Rivas VaciaMadrid, Spain</p>
		<p>+49 (0) 211 506 6670 +49 (0) 211 506 66799 info@optoma.de</p>	<p>هلند Wiesenstrasse 21 W D40549 Düsseldorf, Germany</p>
		<p>+47 32 98 89 90 +47 32 98 89 99 info@optoma.no</p>	<p>اسکاندیناوی Lerpeveien 25 3040 Drammen Norway</p>
			<p>PO.BOX 9515 3038 Drammen Norway</p>
		<p>+82+2+34433004 +82+2+34433005</p>	<p>کره .WOOMI TECH.CO.,LTD 4F, Minu Bldg.33-14, Kangnam-Ku, Seoul,135-815, KOREA korea.optoma.com</p>



P/N:36.7EH01G001-A