

# Proiettore DLP®

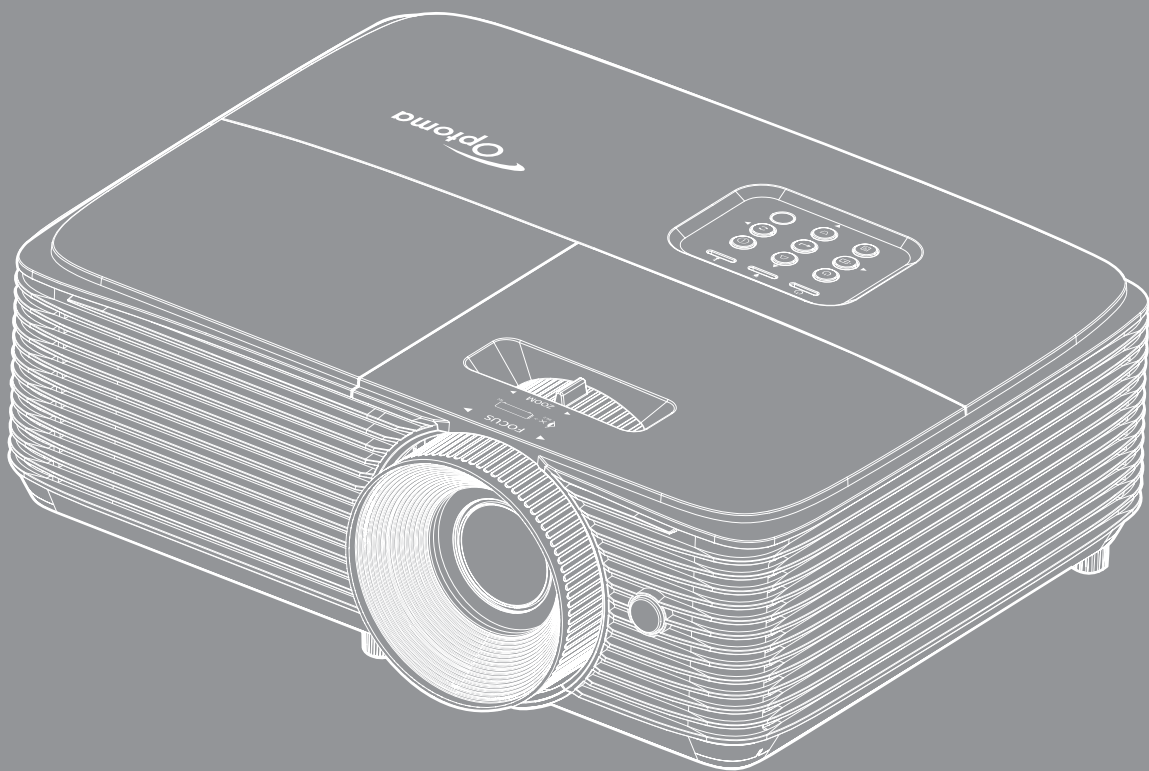

# INDICE

|   |           |
|---|-----------|
| <b>SICUREZZA</b> .....  | <b>4</b>  |
| <i>Importanti istruzioni per la sicurezza</i> .....                         | 4         |
| <i>Informazioni sulla sicurezza 3D</i> .....                                | 5         |
| <i>Copyright</i> .....  | 6         |
| <i>Disclaimer</i> .....   | 6         |
| <i>Riconoscimento dei marchi</i> .....                                      | 6         |
| <i>FCC</i> .....  | 7         |
| <i>Dichiarazione di conformità per i Paesi della Comunità Europea</i> ..... | 7         |
| <i>RAEE</i> .....   | 7         |
| <b>INTRODUZIONE</b> .....   | <b>8</b>  |
| <i>Contenuto della confezione</i> .....                                     | 8         |
| <i>Accessori standard</i> .....   | 8         |
| <i>Accessori optional</i> .....   | 8         |
| <i>Descrizione del prodotto</i> .....                                       | 9         |
| <i>Collegamenti</i> .....   | 10        |
| <i>Tastiera</i> .....   | 11        |
| <i>Telecomando 1</i> .....  | 12        |
| <i>Telecomando 2</i> .....  | 13        |
| <b>CONFIGURAZIONE E INSTALLAZIONE</b> .....                                 | <b>14</b> |
| <i>Installazione del proiettore</i> .....                                   | 14        |
| <i>Collegamento delle sorgenti al proiettore</i> .....                      | 16        |
| <i>Regolazione dell'immagine proiettata</i> .....                           | 17        |
| <b>USO DEL PROIETTORE</b> .....   | <b>20</b> |
| <i>Accensione/spengimento del proiettore</i> .....                          | 20        |
| <i>Selezione di una sorgente di ingresso</i> .....                          | 21        |
| <i>Navigazione sul menù e funzioni</i> .....                                | 22        |
| <i>Struttura del menù OSD</i> .....   | 23        |
| <i>Menu Visualizza: Impostazione Immagine</i> .....                         | 31        |
| <i>Menù Visualizza 3D</i> .....   | 33        |
| <i>Visualizzare il menù Proporzioni</i> .....                               | 34        |
| <i>Menù Visualizza: Maschera bordi</i> .....                                | 35        |
| <i>Menù Visualizza: Zoom</i> .....  | 35        |
| <i>Menù Visualizza: Sposta Immagine</i> .....                               | 35        |
| <i>Menù Visualizza: Correzione</i> .....                                    | 35        |
| <i>Menù Audio: Esclusione</i> .....   | 35        |
| <i>Menu Audio: Volume</i> .....   | 35        |
| <i>Menu Ingresso audio</i> .....  | 35        |
| <i>Menù IMPOSTA: Proiezione</i> .....                                       | 36        |
| <i>Menù IMPOSTA: Impostazioni lampada</i> .....                             | 36        |
| <i>Menù IMPOSTA: Imposta Filtri</i> .....                                   | 36        |

|  |    |
|--|----|
| <i>Menù IMPOSTA: Imposta Potenza</i> .....         | 36 |
| <i>Impostare la Sicurezza menù</i> .....           | 37 |
| <i>Impostare la HDMI Link menù</i> .....           | 38 |
| <i>Impostare la Pattern di prova menù</i> .....    | 38 |
| <i>Impostare la Impostazioni Remote menù</i> ..... | 38 |
| <i>Menù IMPOSTA: ID Proiettore</i> .....           | 39 |
| <i>Impostare la Opzioni menù</i> .....             | 39 |
| <i>Menu Imposta : Reset</i> .....                  | 40 |
| <i>Menu Info</i> .....                             | 40 |



## **MANUTENZIONE..... 41**

|   |    |
|---|----|
| <i>Sostituzione della lampada</i> .....                     | 41 |
| <i>Installazione e pulizia del filtro antipolvere</i> ..... | 43 |

## **ULTERIORI INFORMAZIONI..... 44**

|  |    |
|--|----|
| <i>Risoluzioni compatibili</i> .....   | 44 |
| <i>Dimensioni immagine e distanza di proiezione</i> .....                      | 46 |
| <i>Dimensioni del proiettore e installazione del supporto a soffitto</i> ..... | 47 |
| <i>Codici telecomando IR 1</i> .....   | 48 |
| <i>Codici telecomando IR 2</i> .....   | 50 |
| <i>Risoluzione dei problemi</i> .....  | 52 |
| <i>Indicatore di avviso</i> .....  | 54 |
| <i>Specifiche tecniche</i> .....   | 56 |
| <i>Sedi dell'azienda Optoma</i> .....  | 57 |

# SICUREZZA

|   |   |
|---|---|
|  | Il simbolo del fulmine, all'interno di un triangolo equilatero, è inteso per avvisare l'utente della presenza di "tensioni pericolose" non isolate all'interno del prodotto, che possono essere di potenza tale da costituire un pericolo di elettrocuzione per le persone. |
|  | Il punto esclamativo inserito in un triangolo equilatero indica all'utente la presenza di importanti istruzioni relative al funzionamento e alla manutenzione (riparazione) nella documentazione acclusa all'apparecchio.   |

Attenersi a tutte le avvertenze, precauzioni ed istruzioni per la manutenzione raccomandate in questa guida.

## Importanti istruzioni per la sicurezza



- Non fissare il fascio di luce, RG2.  
Come con qualsiasi sorgente luminosa, non fissare direttamente il fascio di luce, RG2 IEC 62471-5: 2015.
- Non ostruire le fessure di ventilazione. Per garantire un funzionamento affidabile del proiettore e per proteggerlo dal surriscaldamento, si consiglia di installare l'apparecchio in un punto in cui la ventilazione non venga bloccata. Per esempio, non collocare il proiettore su un tavolo da caffè, su un divano o su un letto, ecc. Non posizionarlo in uno spazio chiuso, come una libreria o un armadio, che possa limitare la circolazione dell'aria.
- Per ridurre il rischio d'incendi e/o di elettrocuzioni non esporre il proiettore a pioggia o umidità. Non installare vicino a sorgenti di calore tipo radiatori, valvole o regolatori di calore, fornelli, stufe o altri apparati che producono calore (amplificatori inclusi).
- Non lasciare che oggetti o liquidi penetrino nel proiettore. Essi potrebbero entrare in contatto con punti di tensione pericolosi e provocare incendi o scosse elettriche.
- Non usare l'unità nelle seguenti condizioni:
  - In luoghi estremamente caldi, freddi o umidi.
    - (i) Assicurarsi che la temperatura d'ambiente sia compresa tra 5°C e 40°C
    - (ii) L'umidità relativa è tra 10% e 85%
  - In aree suscettibili a polvere e sporcizia eccessiva.
  - Vicino a qualsiasi apparecchiatura che generi un forte campo magnetico.
  - Alla luce diretta del sole.
- Non utilizzare il proiettore in luoghi in cui potrebbero essere presenti gas infiammabili o gas esplosivi nell'atmosfera. La lampada all'interno del proiettore si surriscalda durante il funzionamento e il gas potrebbe incendiarsi e causare incendi.
- Non usare l'unità se è stata danneggiata fisicamente o se è stata usata in modo non appropriato. I danni/abusi fisici sono i seguenti (senza limitazione a questi):
  - L'unità è stata fatta cadere.
  - Il cavo d'alimentazione o la spina è danneggiata.
  - Sul proiettore è stato versato del liquido.
  - Il proiettore è stato esposto a pioggia o umidità.
  - Qualcosa è caduto all'interno del proiettore, oppure qualcosa al suo interno si è allentato.
- Non collocare il proiettore su una superficie instabile. Il proiettore potrebbe cadere, causando lesioni o danni al proiettore stesso.
- Non bloccare la luce che fuoriesce dal proiettore quando è in funzione. La luce riscalda l'oggetto, sciogliendolo, e causare ustioni o incendi.

- Non aprire o smontare il prodotto perché si possono subire scosse elettriche.
- Non tentare di aggiustare da soli il proiettore. L'apertura e la rimozione delle coperture può esporre al contatto con parti in cui sono presenti voltaggi pericolosi o ad altri rischi. Prima di inviare il proiettore per la riparazione, contattare Optoma.
- Fare riferimento alle etichette apposte sul proiettore per gli avvisi sulla sicurezza.
- L'unità deve essere riparata esclusivamente da personale adeguato.
- Usare solamente attacchi/accessori specificati dal produttore.
- Non guardare direttamente nell'obiettivo del proiettore durante l'uso. La luce abbagliante può danneggiare gli occhi.
- Permettere all'unità di raffreddarsi quando si sostituisce la lampada. Attenersi alle istruzioni descritte a pagina 41-42.
- Questo proiettore rileva automaticamente la durata della lampada. Assicurarsi di cambiare la lampada quando il prodotto mostra i messaggi d'Avviso.
- Dopo avere sostituito il modulo lampada, ripristinare la funzione "Reset lampada" dal menu OSD "Regola: Impostazione Lampada".
- Quando si spegne il proiettore, assicurarsi che il ciclo di raffreddamento sia completato prima di scollegare l'alimentazione. Lasciare raffreddare il proiettore per almeno 90 secondi.
- Quando la lampada sta per raggiungere il termine della sua durata, sullo schermo apparirà il messaggio "Durata lampada superata.". Mettersi in contatto con il rivenditore oppure con il Centro assistenza per sostituire al più presto la lampada.
- Spegner e staccare la spina dalla presa di corrente prima di pulire il prodotto.
- Usare un panno morbido inumidito con un detergente neutro per pulire le coperture. Non usare detergenti abrasivi, cere o solventi per pulire l'unità.
- Scollegare la spina dalla presa di corrente CA se il prodotto non è usato per periodi prolungati.

**Nota:** *Quando la lampada raggiunge il termine della sua durata, il proiettore non si riaccenderà finché non è stata sostituita la lampada. Attenersi alle istruzioni della sezione "Sostituzione della lampada", nelle pagine 41-42, per sostituire la lampada.*

- *Non installare il proiettore in luoghi in cui potrebbe essere soggetto a vibrazioni o urti.*
- *Non toccare l'obiettivo con le mani nude.*
- *Rimuovere le batterie dal telecomando prima di conservarlo. Se si lasciano le batterie nel telecomando per lunghi periodi di tempo, potrebbero presentare perdite.*
- *Non utilizzare o riporre il proiettore in luoghi in cui potrebbe essere presente fumo causato da olio o sigarette, in quanto potrebbe influire negativamente sulla qualità delle prestazioni del proiettore.*
- *Attenersi alla corretta installazione dell'orientamento del proiettore in quanto un'installazione non standard potrebbe influire sulle prestazioni del proiettore.*
- *Utilizzare una presa e/o un dispositivo di protezione contro le sovratensioni in quanto le interruzioni e gli sbalzi di corrente possono DANNEGGIARE i dispositivi.*

## Informazioni sulla sicurezza 3D

Attenersi a tutte le avvertenze e le precauzioni come consigliato prima che l'utente o un bambino utilizzi la funzione 3D.

### Attenzione

I bambini e gli adolescenti possono essere più suscettibili a problemi di salute associati con la visione 3D e devono essere sorvegliati durante la visione di queste immagini.

### Avviso di attacchi epilettici provocati da fotosensibilità ed altri rischi per la salute

- Alcuni spettatori possono sviluppare e manifestare crisi epilettiche o apoplettiche quando esposti a certe immagini intermittenti o luci contenute in alcune immagini del proiettore o di videogiochi. Se si soffre di epilessia o apoplezia, oppure se in famiglia ci sono casi di queste condizioni, consultare un medico prima di usare la funzione 3D.
- Anche coloro che in famiglia non casi di epilessia o apoplezia possono avere una condizione non ancora diagnosticata che può provocare una crisi epilettica da fotosensibilità.
- Le donne in stato di gravidanza, le persone anziane, le persone con varie malattie, coloro che soffrono di insonnia, oppure che hanno abusato di alcol devono evitare di usare la funzione 3D di questa unità.

- Se si percepisce uno qualsiasi dei sintomi che seguono, smettere immediatamente la visione delle immagini 3D e consultare un medico: (1) visione alterata; (2) capogiri; (3) vertigini; (4) movimenti involontari come contrazione degli occhi o dei muscoli; (5) confusione; (6) nausea; (7) perdita di coscienza; (8) convulsioni; (9) crampi e/o (10) disorientamento. I bambini e gli adolescenti sono più propensi degli adulti a sviluppare questi sintomi. I genitori devono sorvegliare e controllare i bambini ed accertarsi, domandando, se hanno questi sintomi.
- L'utilizzo della proiezione 3D può anche provocare chinetosi, effetti secondari percettivi, disorientamento, affaticamento degli occhi e stabilità posturale ridotta. Si raccomanda agli utenti di fare pause frequenti per diminuire il potenziale di questi effetti. Se gli occhi sono affaticati o asciutti, oppure se si riscontra uno qualsiasi dei sintomi di cui sopra, smettere immediatamente di usare questo dispositivo e non riprendere ad usarlo fino a che siano trascorsi almeno trenta minuti dalla scomparsa dei sintomi.
- L'uso della proiezione 3D stando seduti troppo vicini allo schermo per periodi prolungati può ledere la vista. La distanza ideale di visione è pari a tre volte l'altezza dello schermo. Si raccomanda che gli occhi dello spettatore siano a livello con lo schermo.
- L'uso della proiezione 3D usando occhiali 3D per un periodo prolungato può provocare emicranie e affaticamento. Se si percepiscono emicranie, affaticamento o capogiri, smettere di usare la proiezione 3D e riposare.
- Non usare gli occhiali 3D per scopi diversi dalla visione della proiezione 3D.
- L'uso degli occhiali 3D per qualsiasi altro scopo (come occhiali generici, da sole, protettivi, eccetera) può provocare danni alla vista o indebolirla.
- La visione in proiezione 3D può causare disorientamento ad alcuni spettatori. Allo stesso modo, NON collocare il PROIETTORE 3D vicino a trombe delle scale aperte o su balconi dove può cadere, né vicino ad oggetti che potrebbero cadere sul proiettore danneggiandolo.

## Copyright

Questa pubblicazione, incluse tutte le fotografie, le illustrazioni e il software, è protetta dalle leggi internazionali sul copyright, con tutti i diritti riservati. Né il presente manuale né altri materiali qui contenuti possono essere riprodotti senza il consenso scritto dell'autore.

© Copyright 2019

## Disclaimer

Le informazioni di questo documento sono soggette a cambiamenti senza preavviso. Il produttore non si assume alcuna responsabilità né offre garanzie rispetto ai contenuti del presente documento ed in particolare non concede alcuna garanzia implicita di commerciabilità o idoneità a scopi specifici. Il produttore si riserva il diritto di rivedere e di modificare periodicamente i contenuti di questa pubblicazione, senza alcun obbligo da parte sua di avvisare o notificare chiunque di tali revisioni o modifiche.

## Riconoscimento dei marchi

Kensington è un marchio registrato negli Stati Uniti della ACCO Brand Corporation, con registrazioni rilasciate e applicazioni in corso di registrazione in altri Paesi del mondo.

HDMI, il logo HDMI e High-Definition Multimedia Interface sono marchi o marchi registrati di HDMI Licensing LLC negli Stati Uniti ed in altri Paesi.

DLP®, DLP Link e il logo DLP sono marchi registrati di Texas Instruments e BrilliantColor™ è un marchio di Texas Instruments.

MHL, Mobile High-Definition Link e il logo MHL sono marchi o marchi registrati di MHL Licensing, LLC.

Tutti gli altri nomi di prodotti utilizzati in questo manuale sono proprietà dei rispettivi proprietari e sono riconosciuti.

## FCC

Questo dispositivo è stato controllato ed è stato trovato conforme ai limiti di un apparecchio digitale di Classe B, in conformità all'articolo 15 delle norme FCC. Questi limiti sono stati determinati per poter garantire una protezione ragionevole da interferenze nocive nel caso di installazioni residenziali. Questo dispositivo genera, utilizza e può irradiare energia di frequenza radio e, se non è installato ed utilizzato in accordo alle istruzioni date, può causare interferenze dannose alle comunicazioni radio.

Non vi è tuttavia garanzia che non si verifichino interferenze in un'installazione particolare. Se questo dispositivo provoca interferenze dannose alla ricezione radiofonica o televisiva, che possono essere determinate accendendo o spegnendo il dispositivo, l'utente è incoraggiato a cercare di correggere l'interferenza adottando una o più delle seguenti misure:

- Riorientare o ricollocare l'antenna ricevente.
- Aumentare la distanza tra l'attrezzatura e l'antenna.
- Collegare l'attrezzatura ad una presa di corrente su di un circuito diverso da quello a cui è collegata l'antenna.
- Consultare il rivenditore o un tecnico specializzato radio / TV per aiuto.

### Avviso: Cavi schermati

Tutti i collegamenti ad alti dispositivi di computazione devono essere eseguiti usando cavi schermati per mantenere la conformità con le normative FCC.

### Attenzione

Cambiamenti o modifiche non espressamente approvati dal produttore, possono annullare l'autorità all'uso da parte dell'utente di questo proiettore, che è garantita dalla FCC (Federal Communications Commission).

### Condizioni operative

Questo dispositivo è conforme all'articolo 15 delle norme FCC. Il funzionamento è soggetto alle due seguenti condizioni:

1. Questo dispositivo non può provocare interferenze dannose.
2. Questo dispositivo deve accettare tutte le interferenze ricevute, incluse le interferenze che possono provocare operazioni indesiderate.

### Avviso: Utenti canadesi

Questo apparecchio di Classe B è conforme alla Normativa canadese ICES-003.

Remarque à l'intention des utilisateurs canadiens

Cet appareil numérique de la classe B est conforme à la norme NMB-003 du Canada.

## Dichiarazione di conformità per i Paesi della Comunità Europea

- Direttiva EMC 2014/30/UE (emendamenti inclusi)
- Direttiva Bassa tensione 2014/35/UE
- RED 2014/53/UE (se il prodotto dispone di funzione RF)

## RAEE



### Istruzioni sullo smaltimento

Non smaltire questo dispositivo elettronico nei rifiuti urbani. Per ridurre l'inquinamento ed assicurare la più alta protezione dell'ambiente globale, riciclare questo dispositivo.

# INTRODUZIONE

## Contenuto della confezione

Disimballare con cura e verificare che siano presenti tutti gli articoli elencati di seguito negli accessori standard. Alcuni elementi degli accessori optional potrebbero non essere disponibili in base al modello, alle specifiche e all'area geografica. Controllare il luogo presso cui si è effettuato l'acquisto. Alcuni accessori potrebbero variare a seconda dell'area geografica.

La scheda della garanzia è fornita solo in zone specifiche. Consultare il rivenditore per informazioni dettagliate.

## Accessori standard

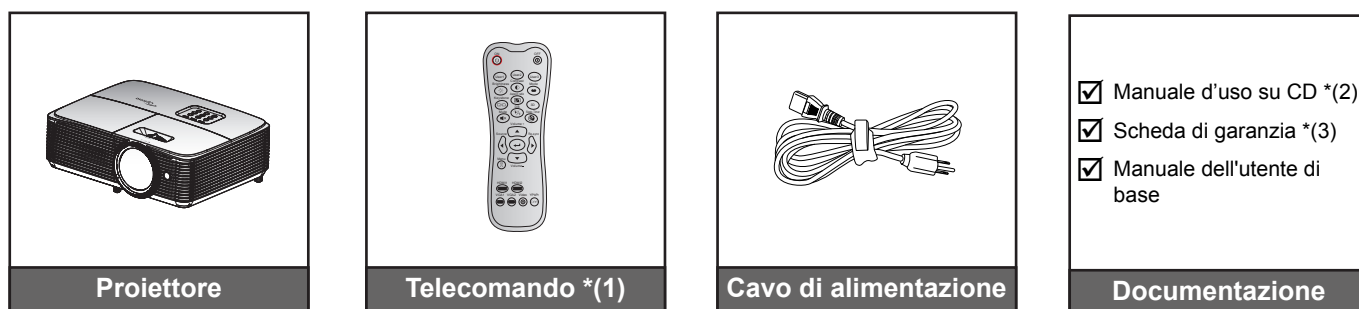

### Nota:

- *Il telecomando viene fornito con la batteria/le batterie.*
- *\*(1) Il telecomando reale potrebbe variare a seconda della regione.*
- *\*(2) Manuale d'uso per l'Europa: visitare il sito [www.optomaeurope.com](http://www.optomaeurope.com).*
- *\*(3) Per informazioni sulla garanzia Europea, visitare il sito [www.optomaeurope.com](http://www.optomaeurope.com).*

## Accessori optional

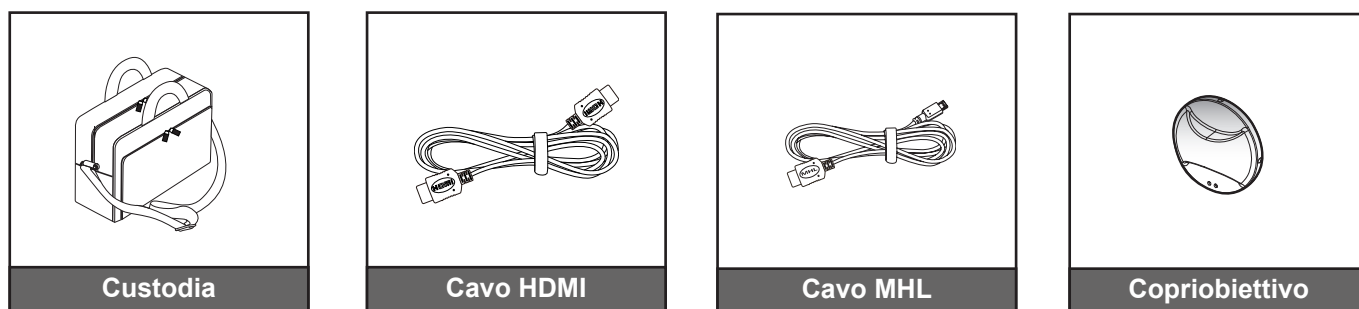

**Nota:** *Gli accessori optional variano in base al modello, alle specifiche e alla regione.*



# INTRODUZIONE

## Descrizione del prodotto

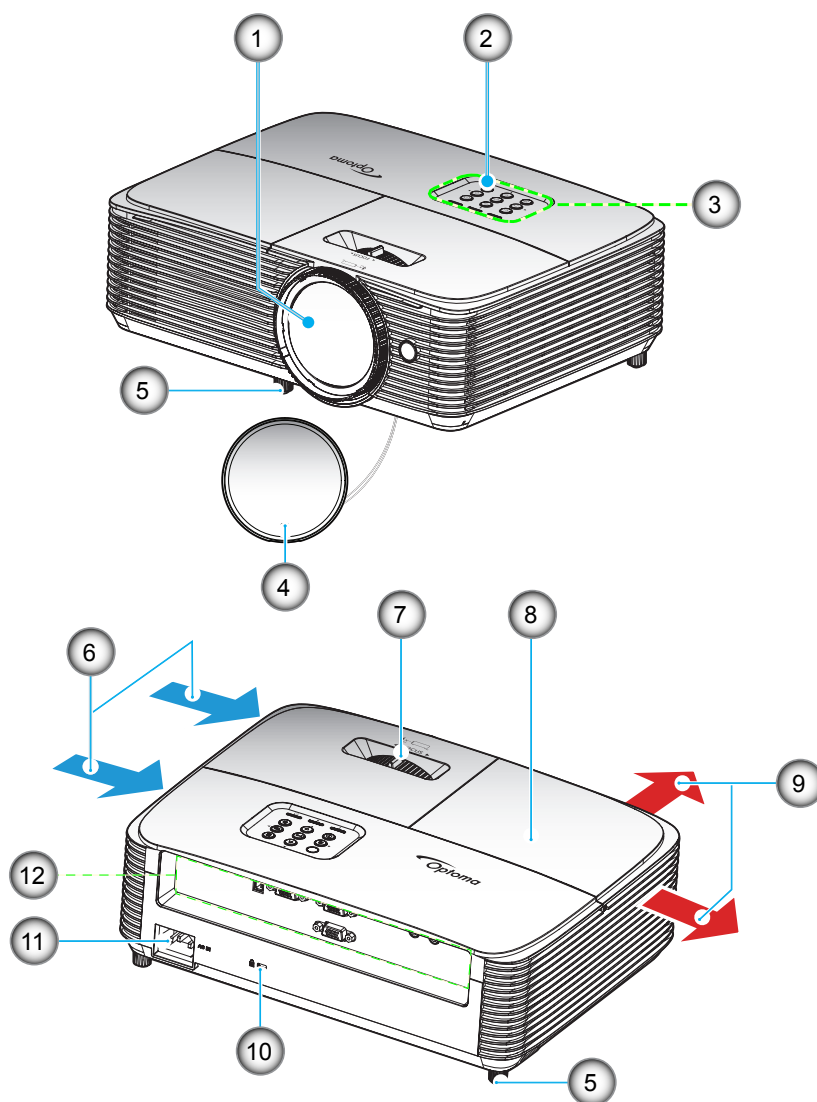

**Nota:** *Mantenere una distanza minima di 20 cm tra le etichette di "ingresso" e "uscita".*

| N. | Voce                                | N.  | Voce                                 |
|----|-------------------------------------|-----|--------------------------------------|
| 1. | Obiettivo                           | 7.  | Leva di messa a fuoco                |
| 2. | Ricevitore IR                       | 8.  | Coperchio lampada                    |
| 3. | Tastiera                            | 9.  | Ventilazione (uscita dell'aria)      |
| 4. | Copriobiettivo                      | 10. | Dispositivo di sicurezza Kensington™ |
| 5. | Piedino di regolazione inclinazione | 11. | Preso di alimentazione               |
| 6. | Ventilazione (presa d'aria)         | 12. | Ingresso/uscita                      |

# INTRODUZIONE

## Collegamenti

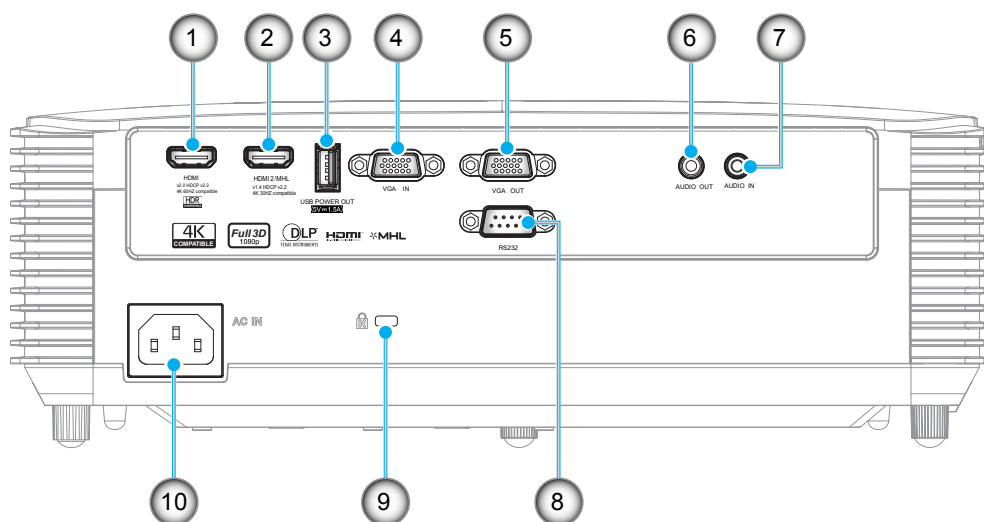

| N. | Voce   | N.  | Voce                                 |
|----|--|-----|--------------------------------------|
| 1. | Connettore HDMI *  | 6.  | Connettore AUDIO OUT                 |
| 2. | Connettore HDMI 2 / MHL **   | 7.  | Connettore Audio IN                  |
| 3. | Connettore di uscita alimentazione USB (5 V 1,5A) / MOUSE / connettore SERVICE | 8.  | Connettore RS232                     |
| 4. | Connettore VGA IN  | 9.  | Dispositivo di sicurezza Kensington™ |
| 5. | Connettore VGA OUT   | 10. | Presa di alimentazione               |

### Nota:

- Per garantire la migliore qualità dell'immagine ed evitare errori di connessione, si consiglia l'uso di cavi HDMI con certificazione High Speed o Premium fino a 5 metri.
- Il mouse remoto richiede un telecomando speciale.
- \* HDMI 1 supporta 4K 60 HZ e HDR.
- \*\* HDMI 2 supporta 4K 30 HZ, non supporta HDR.

# INTRODUZIONE

## Tastiera

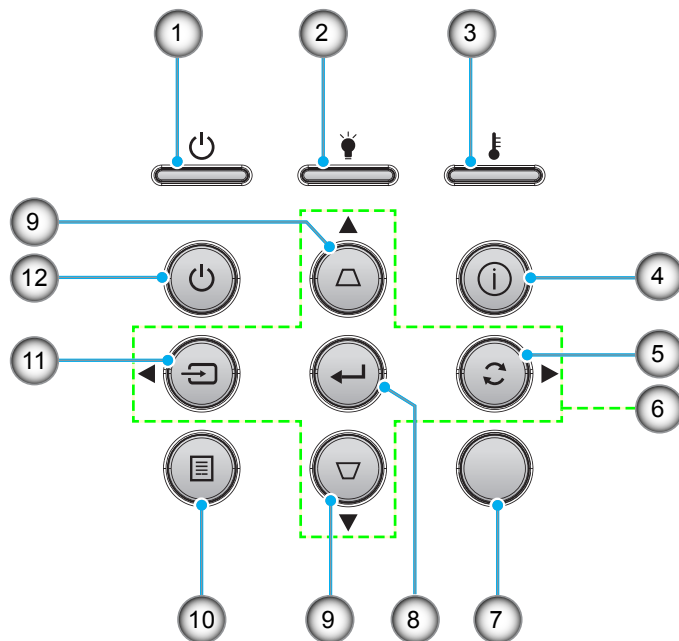

| N. | Voce                                     | N.  | Voce                                |
|----|--|-----|-------------------------------------|
| 1. | LED di accensione/standby                | 7.  | Ricevitore IR                       |
| 2. | LED lampada                              | 8.  | Applica                             |
| 3. | LED Temperatura                          | 9.  | Correzione distorsione trapezoidale |
| 4. | Informazioni                             | 10. | Menù                                |
| 5. | Sincronizzazione                         | 11. | Sorgente                            |
| 6. | Quattro tasti direzionali e di selezione | 12. | Potenza                             |

# INTRODUZIONE

## Telecomando 1

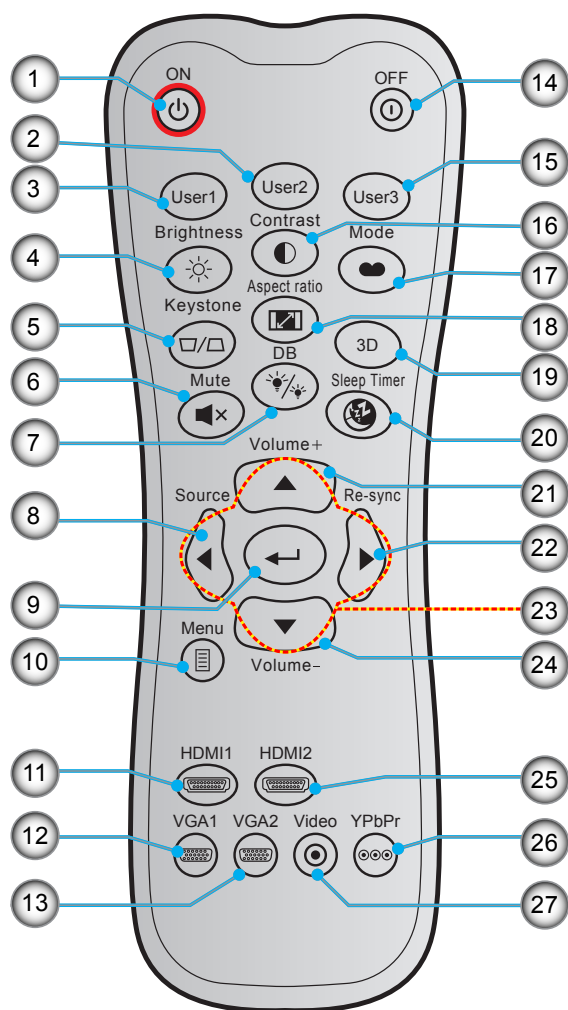

| N.  | Voce                  | N.  | Voce                                     |
|-----|-----------------------|-----|--|
| 1.  | Accensione            | 15. | Utente 3                                 |
| 2.  | Utente 2              | 16. | Contrasto                                |
| 3.  | Utente 1              | 17. | Modalità display                         |
| 4.  | Luminosità            | 18. | Proporzioni                              |
| 5.  | Correzione            | 19. | Menu 3D On/Off                           |
| 6.  | Esclusione            | 20. | Timer sospensione                        |
| 7.  | DB (DynamicBlack)     | 21. | Volume +                                 |
| 8.  | Sorgente              | 22. | Sincronizzazione                         |
| 9.  | Applica               | 23. | Quattro tasti direzionali e di selezione |
| 10. | Menù                  | 24. | Volume -                                 |
| 11. | HDMI1                 | 25. | HDMI2                                    |
| 12. | VGA1                  | 26. | YPbPr (non supportato)                   |
| 13. | VGA2 (non supportato) | 27. | Video (non supportato)                   |
| 14. | Spegnimento           |     |  |

**Nota:**

- *Il telecomando reale potrebbe variare a seconda della regione.*
- *Alcuni tasti potrebbero non funzionali su modelli che non supportano queste funzioni.*

# INTRODUZIONE

## Telecomando 2

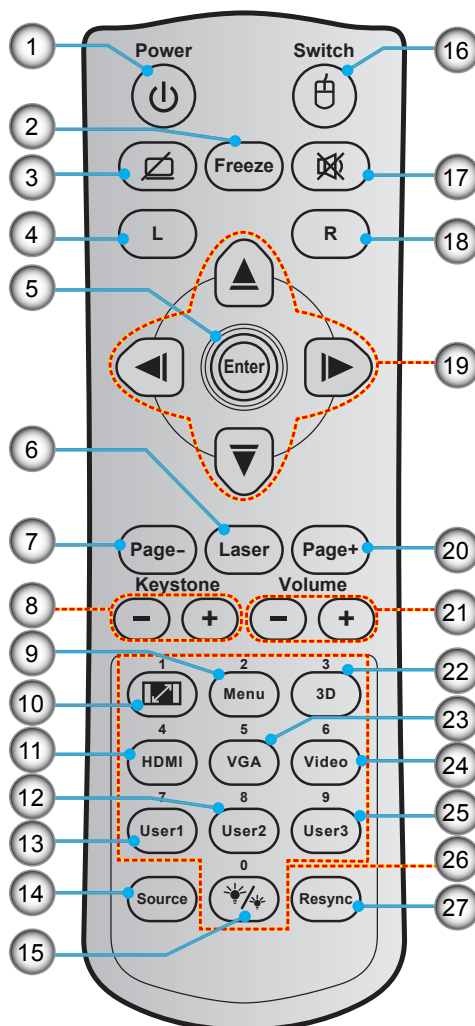

| N.  | Voce                                    | N.  | Voce                                     |
|-----|---|-----|--|
| 1.  | Accensione/spengimento                  | 15. | Modalità luminosa                        |
| 2.  | Immagine fissa                          | 16. | Mouse On / Off                           |
| 3.  | Schermo vuoto/disattivazione dell'audio | 17. | Esclusione                               |
| 4.  | Clic tasto sinistro del mouse           | 18. | Clic tasto destro del mouse              |
| 5.  | Applica                                 | 19. | Quattro tasti direzionali e di selezione |
| 6.  | Laser                                   | 20. | Page +                                   |
| 7.  | Page -                                  | 21. | Volume -/+                               |
| 8.  | Correzione - / +                        | 22. | Menu 3D On/Off                           |
| 9.  | Menù                                    | 23. | VGA                                      |
| 10. | Proporzioni                             | 24. | Video (non supportato)                   |
| 11. | HDMI                                    | 25. | Utente 3                                 |
| 12. | Utente 2                                | 26. | Tastiera numerica (0-9)                  |
| 13. | Utente 1                                | 27. | Sincronizzazione                         |
| 14. | Sorgente                                |     |  |

### Nota:

- *Il telecomando reale potrebbe variare a seconda della regione.*
- *Alcuni tasti potrebbero non funzionali su modelli che non supportano queste funzioni.*

# CONFIGURAZIONE E INSTALLAZIONE

## Installazione del proiettore

Il proiettore è progettato per essere installato in una delle quattro posizioni possibili.

La disposizione della stanza o le preferenze personali detteranno l'installazione che sarà selezionata. Per determinare dove collocare il proiettore, considerare le dimensioni e la forma dello schermo, la posizione delle prese di corrente, come anche la distanza tra il proiettore ed il resto delle attrezzature.

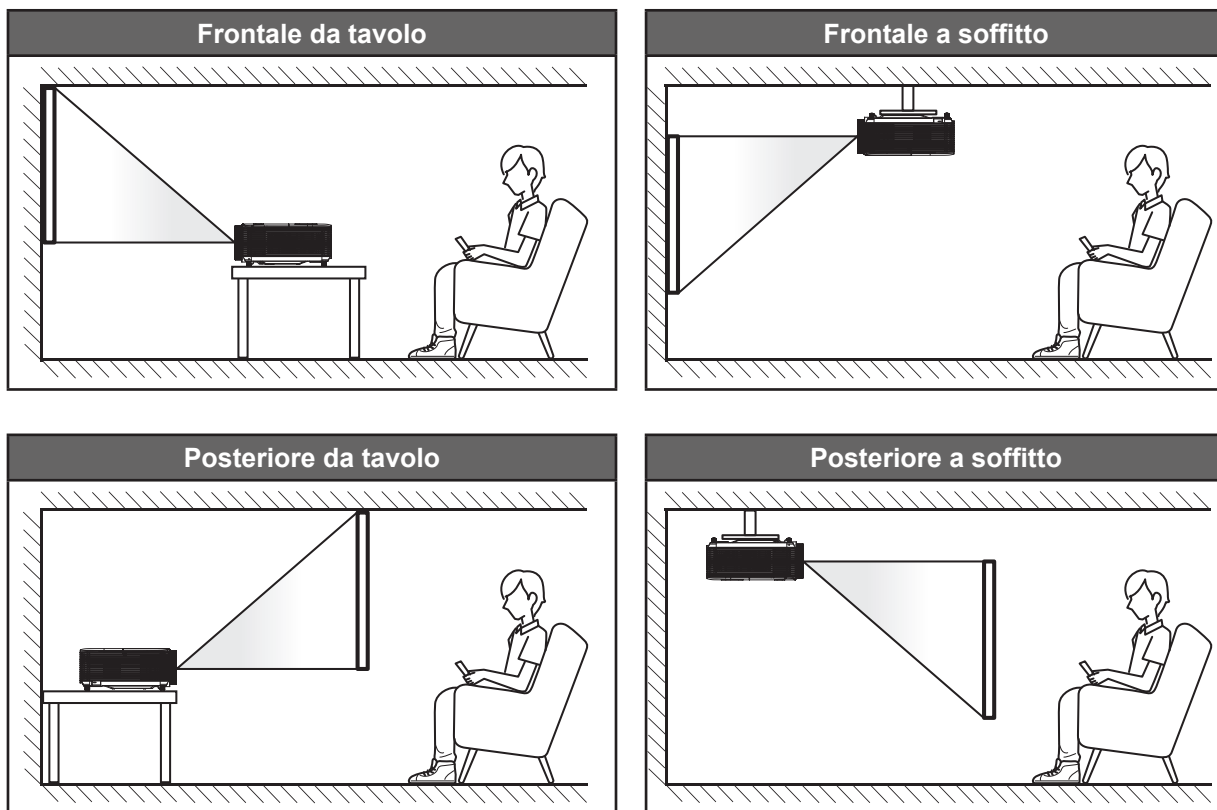

Il proiettore deve essere collocato su una superficie piatta e a 90 gradi / in perpendicolare rispetto allo schermo.

- Per informazioni su come determinare la posizione del proiettore per uno schermo di dimensioni specifiche, fare riferimento alla tabella delle distanze a pagina 46.
- Per informazioni su come determinare le dimensioni dello schermo per una distanza specifica, fare riferimento alla tabella delle distanze a pagina 46.

**Nota:** *Quanto più lontano si colloca il proiettore dallo schermo, più aumentano le dimensioni delle immagini proiettate e l'offset verticale aumenta proporzionalmente.*

### **IMPORTANTE!**

*Non utilizzare il proiettore in un orientamento differente da tavolo o supporto da soffitto. Il proiettore deve essere orizzontale e non inclinato in avanti/all'indietro o a sinistra/destra. Qualsiasi altro orientamento invaliderà la garanzia e potrebbe ridurre la durata della lampada del proiettore o del proiettore stesso. Rivolgersi ad Optoma per consigli sull'installazione standard.*

# CONFIGURAZIONE E INSTALLAZIONE

## Avviso di installazione del proiettore

- Collocare il proiettore in posizione orizzontale.  
**L'angolo di inclinazione del proiettore non deve superare i 15 gradi**, e il proiettore non deve essere installato in modo diverso dal montaggio su tavolo o sul soffitto, altrimenti la vita utile della lampada potrebbe diminuire drasticamente e **potrebbero verificarsi altri danni imprevedibili**.



- Lasciare almeno 30 cm di spazio attorno allo scarico dell'aria.

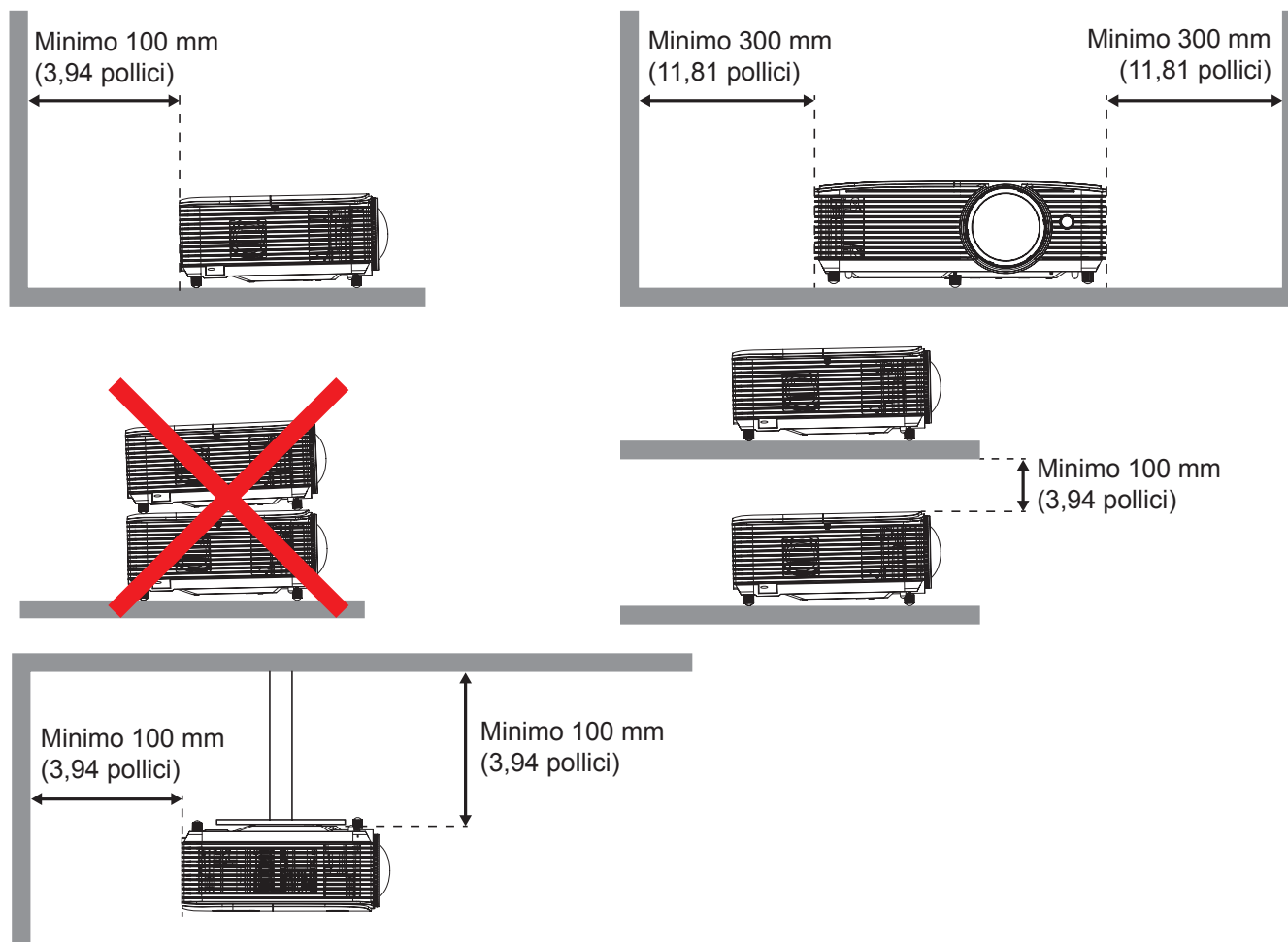

- Assicurarsi che le prese d'aria non riciclino l'aria calda dello scarico.
- Quando si utilizza il proiettore in uno spazio chiuso, verificare che la temperatura dell'aria circostante all'interno dell'alloggiamento non superi la temperatura di esercizio quando il proiettore è in funzione, e che le bocchette di aspirazione e scarico dell'aria non siano ostruite.
- Tutti gli alloggiamenti devono superare una valutazione termica di certificazione per garantire che il proiettore non ricicli aria di scarico, in quanto ciò potrebbe farlo spegnere anche se la temperatura dell'alloggiamento rientra nell'intervallo accettabile della temperatura di esercizio.

# CONFIGURAZIONE E INSTALLAZIONE

## Collegamento delle sorgenti al proiettore

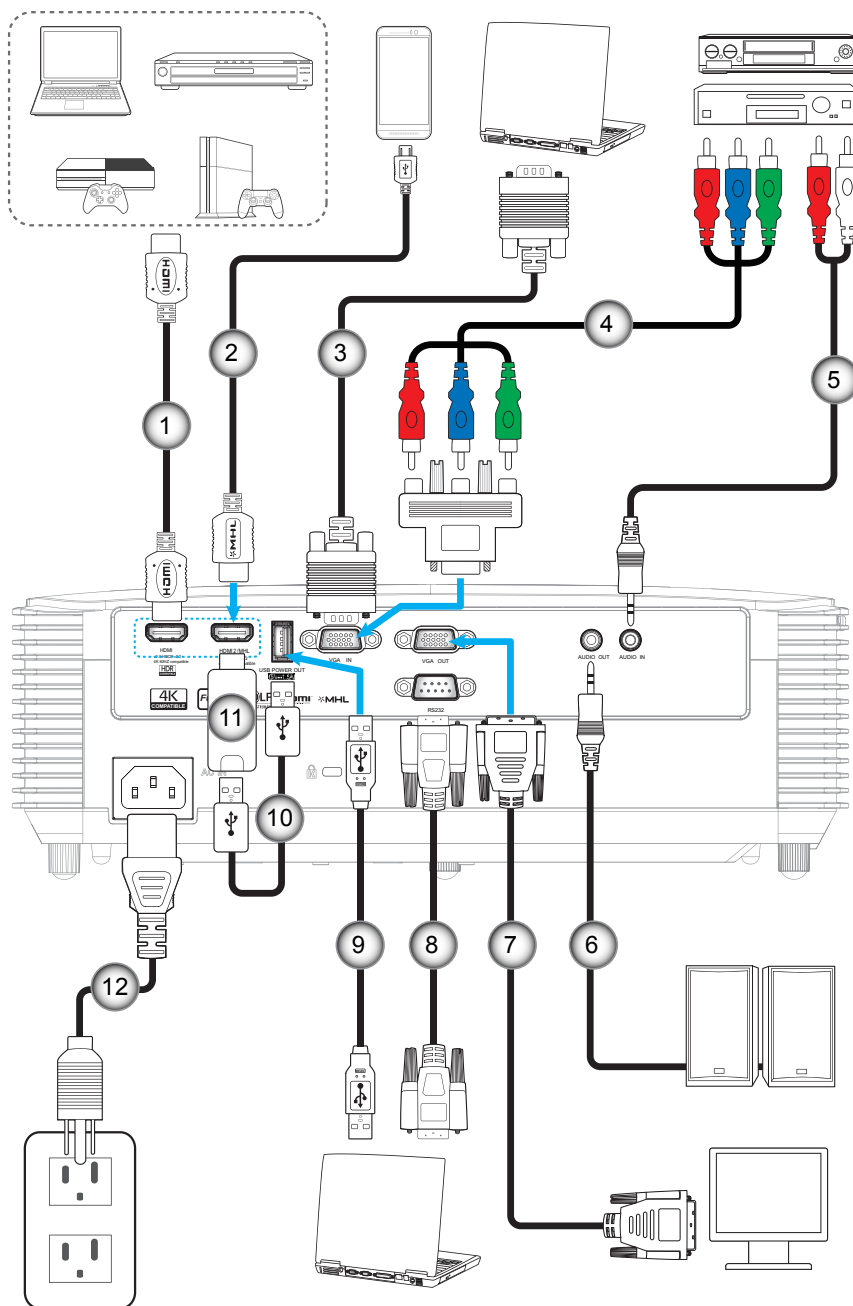

| N. | Voce                 | N.  | Voce                      |
|----|----------------------|-----|---------------------------|
| 1. | Cavo HDMI            | 7.  | Cavo uscita VGA           |
| 2. | Cavo HDMI/MHL        | 8.  | Cavo RS232                |
| 3. | Cavo di ingresso VGA | 9.  | Cavo USB                  |
| 4. | Cavo component RCA   | 10. | Cavo di alimentazione USB |
| 5. | Cavo ingresso audio  | 11. | Dongle HDMI               |
| 6. | Cavo uscita audio    | 12. | Cavo di alimentazione     |



# CONFIGURAZIONE E INSTALLAZIONE

## Regolazione dell'immagine proiettata

### Altezza dell'immagine

Il proiettore è dotato di un piedino d'elevazione per regolare l'altezza dell'immagine.

1. Individuare il piedino regolabile sulla parte inferiore del proiettore.
2. Girare i piedini regolabili in senso orario o antiorario per abbassare o sollevare il proiettore.

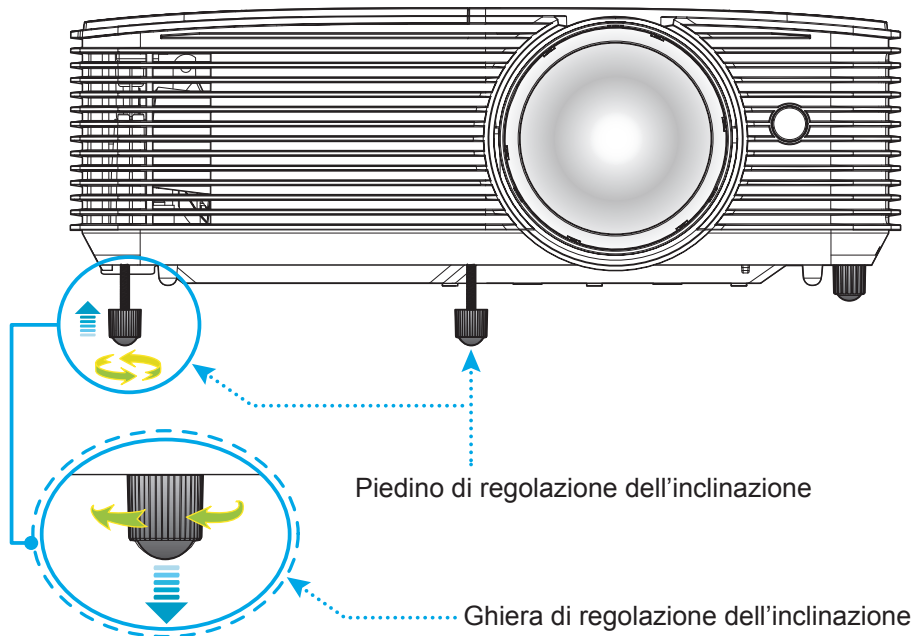

### Fuoco

Per regolare la messa a fuoco, girare la leva di messa a fuoco in senso orario o antiorario finché l'immagine non è nitida e leggibile.

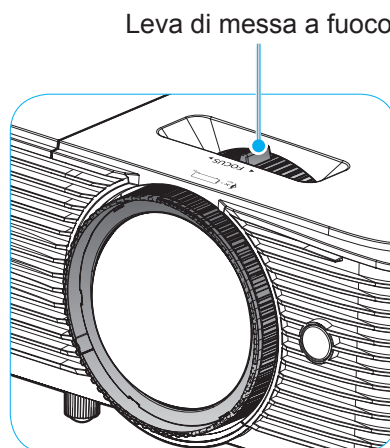

**Nota:** Il proiettore mette a fuoco ad una distanza compresa tra **1m e 10m**.

# CONFIGURAZIONE E INSTALLAZIONE

## Inserimento/sostituzione delle batterie

Per il telecomando sono fornite due batterie AAA.

1. Rimuovere il coperchio dello scomparto batterie sul retro del telecomando.
2. Inserire batterie AAA nel relativo vano, come illustrato.
3. Riporre di nuovo il coperchio sul telecomando.

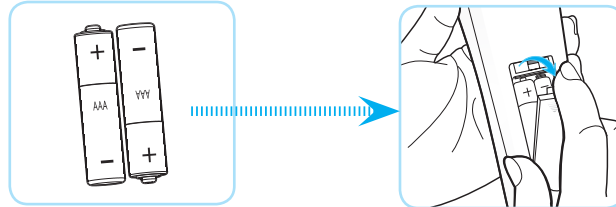

**Nota:** Sostituire solo con batterie simili o equivalenti.

## ATTENZIONE

L'uso non corretto della batteria può causare perdite di liquido o esplosioni. Assicurarsi di osservare le istruzioni di seguito.

- Non mescolare tipi diversi di batterie. Le batterie di tipi diversi hanno differenti caratteristiche.
- Non mescolare batterie vecchie e nuove. Se si mescolano batterie vecchie e nuove, si può accorciare la durata delle nuove batterie o causare perdite di liquido nelle vecchie batterie.
- Rimuovere le batterie non appena si scaricano. I prodotti chimici che fuoriescono dalle batterie, se vengono a contatto con la pelle, possono provocare irritazioni. In caso di perdita di liquido, asciugare accuratamente con un panno umido.
- Le batterie in dotazione con questo prodotto possono avere una durata più breve a causa delle condizioni di conservazione.
- Se non si usa il telecomando per un periodo prolungato, rimuovere le batterie.
- Quando si smaltisce la batteria, è necessario osservare le normative dell'area o del Paese.

# CONFIGURAZIONE E INSTALLAZIONE

## Portata effettiva

Il sensore a raggi infrarossi (IR) del telecomando si trova sulla parte superiore del proiettore. Per funzionare in modo corretto, il telecomando deve essere tenuto con una inclinazione massima di 30 gradi rispetto al sensore IR superiore del proiettore. La distanza tra il telecomando ed il sensore non deve essere superiore a 6 metri (~ 20 piedi).

**Nota:** Quando si rivolge il telecomando direttamente (angolo di 0 gradi) verso il sensore IR, la distanza tra il telecomando ed il sensore non deve essere superiore a 8 metri (~ 26 piedi).

- Assicurarsi che tra il telecomando ed il sensore IR del proiettore non ci siano ostacoli che possano disturbare i raggi infrarossi.
- Assicurarsi che sul trasmettitore IR del telecomando non si rifletta direttamente la luce solare o lampade fluorescenti.
- Tenere il telecomando ad una distanza di oltre 2 metri dalle lampade fluorescenti per evitare anomalie.
- Se il telecomando è vicino a lampade fluorescenti a inverter, a volte potrebbe non funzionare correttamente.
- Se il telecomando e il proiettore si trovano troppo vicini, il telecomando potrebbe non funzionare correttamente.
- Quando si punta verso lo schermo, la distanza effettiva tra il telecomando e lo schermo deve essere inferiore a 6 metri e il fascio a infrarossi si deve riflettere sul proiettore. Tuttavia, la portata effettiva potrebbe variare a seconda degli schermi.

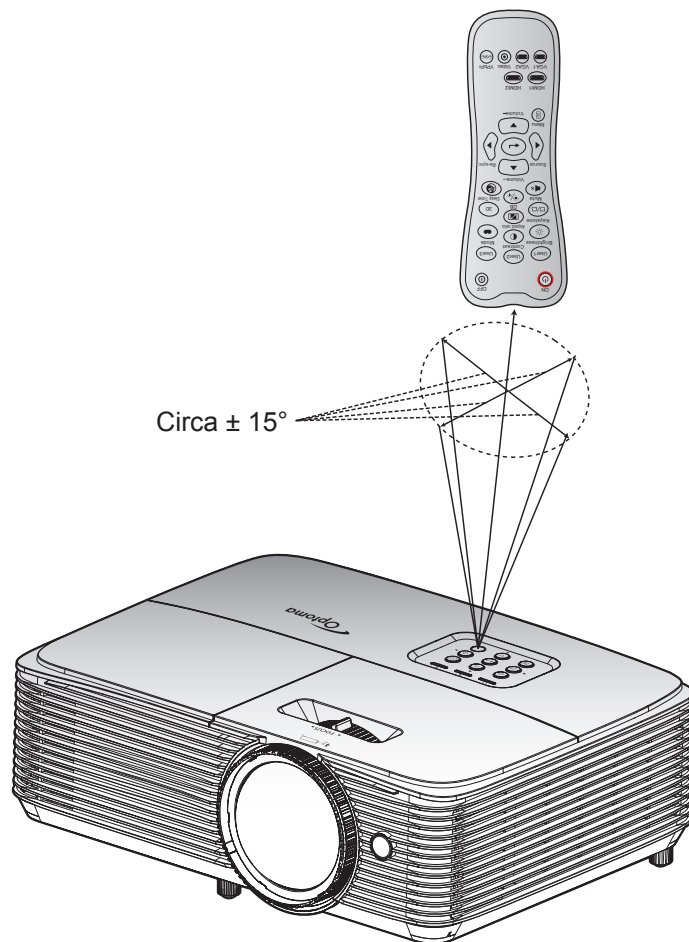

# USO DEL PROIETTORE

## Accensione/spegnimento del proiettore

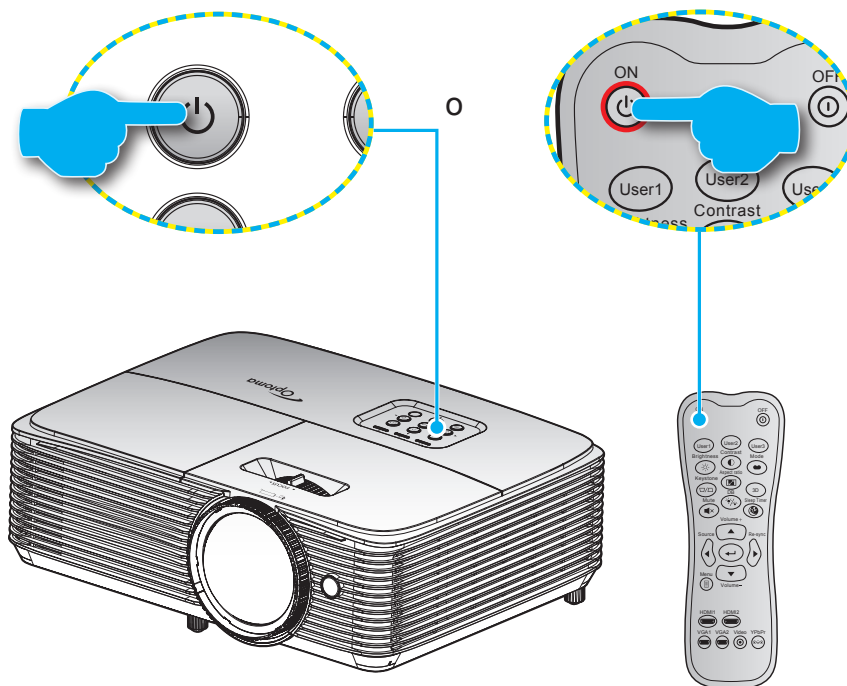

### Accensione

1. Inserire saldamente il cavo elettrico e il cavo segnale/sorgente. Una volta effettuato il collegamento, il LED di accensione/standby diventa rosso.
2. Accendere il proiettore premendo "⏻" sul tastierino del proiettore o sul telecomando.
3. La schermata iniziale viene visualizzata dopo circa 10 secondi ed il LED di accensione/standby lampeggerà di colore verde o blu lampeggiante.

**Nota:** La prima volta che si accende il proiettore, verrà richiesto di selezionare la lingua preferita, l'orientamento della proiezione e altre impostazioni.

### Spegnimento

1. Spegner il proiettore premendo "⏻" sul tastierino del proiettore o sul telecomando.
2. Viene visualizzato il seguente messaggio:

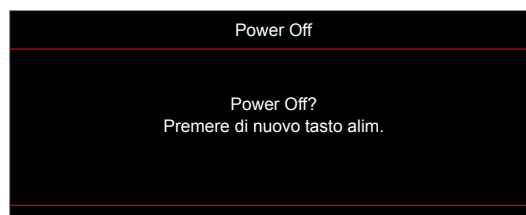

3. Premere di nuovo il tasto "⏻" per confermare, diversamente il messaggio scompare dopo 15 secondi. Quando si preme il tasto "⏻" per la seconda volta, il proiettore si spegne.
4. Le ventoline di raffreddamento continuano a funzionare per circa 10 secondi durante il ciclo di raffreddamento, ed il LED di accensione/standby lampeggerà di colore verde o blu lampeggiante. Quando il LED di accensione/standby diventa rosso scuro significa che il proiettore è entrato in modalità standby. Per riaccendere il proiettore, è necessario attendere finché il ciclo di raffreddamento è terminato ed il proiettore accede alla modalità standby. Quando il proiettore è in modalità standby, premere di nuovo il tasto "⏻" per accenderlo.
5. Scollegare il cavo di alimentazione dalla presa elettrica e dal proiettore.

**Nota:** Si consiglia di non riaccendere il proiettore subito dopo lo spegnimento.

# USO DEL PROIETTORE

## Selezione di una sorgente di ingresso



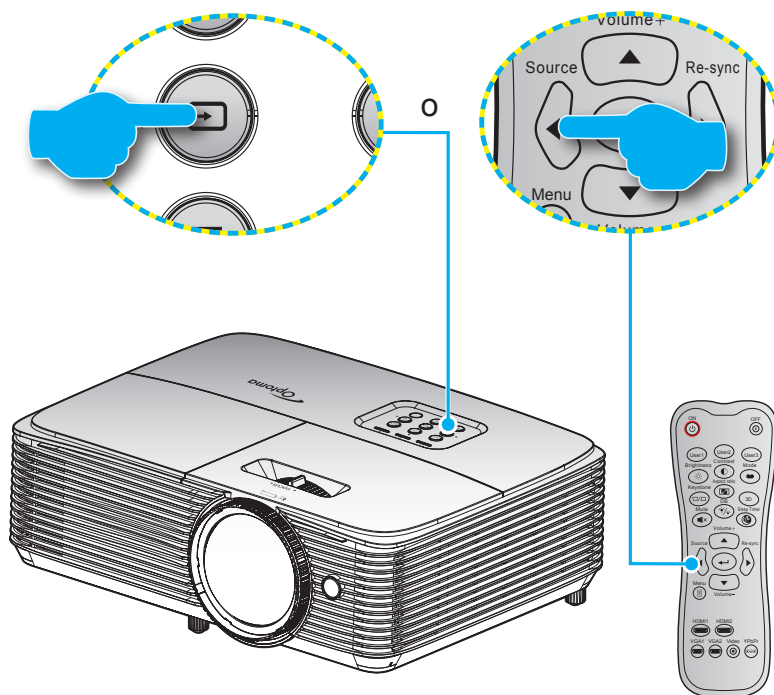











Accendere la sorgente connessa che si desidera visualizzare (computer, notebook, lettore video, ecc.). Il proiettore rileverà automaticamente la sorgente. Se sono connesse varie sorgenti, premere il tasto Source sul tastierino del proiettore o sul telecomando per selezionare l'ingresso desiderato.



# USO DEL PROIETTORE

## Navigazione sul menù e funzioni

Il proiettore ha dei menù OSD multilingue che consentono di eseguire le regolazioni dell'immagine e di cambiare una varietà di impostazioni. Il proiettore rileverà automaticamente la sorgente.

1. Premere il tasto  del telecomando o del tastierino del proiettore per aprire il menù OSD.
2. Quando il menù OSD è visualizzato, usare i tasti   per selezionare qualsiasi voce del menù principale. Mentre si fa una selezione in una particolare pagina, premere il tasto  o  per accedere al sottomenu.
3. Usare i tasti   per selezionare la voce desiderata nel menù secondario, quindi premere il tasto  o  per visualizzare altre impostazioni. Regolare le impostazioni con i tasti  .
4. Nel menù secondario, selezionare la voce successiva e regolarla come descritto sopra.
5. Premere  o  per confermare e la schermata tornerà al menu principale.
6. Per uscita, premere di nuovo  o . Il menù OSD si chiuderà ed il proiettore salverà automaticamente le nuove impostazioni.

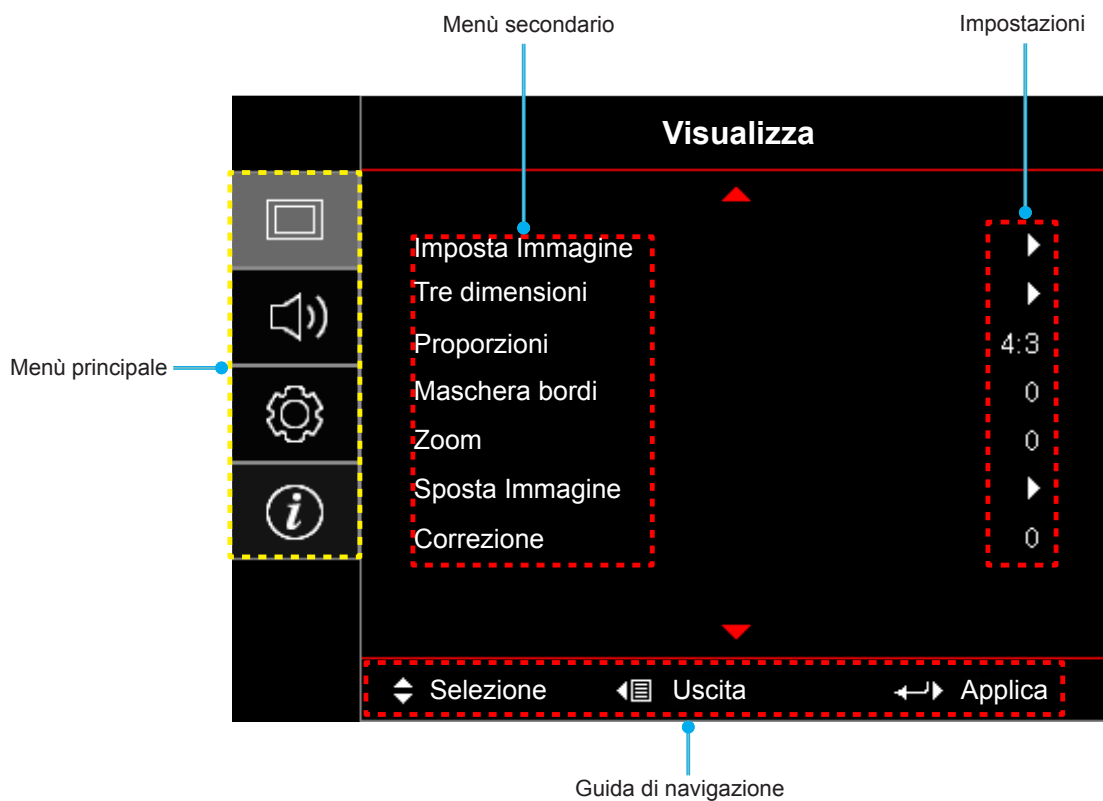

# USO DEL PROIETTORE

## Struttura del menù OSD



| Menù principale | Menù secondario     | Menù secondario 2 | Menù secondario 3 | Menù secondario 4 | Valori         |                             |  |
|-----------------|---------------------|-------------------|-------------------|-------------------|----------------|-----------------------------|--|
| Visualizza      | Imposta Immagine    | Modalità display  |                   |                   | Cinema         |                             |  |
|                 |                     |                   |                   |                   | Film           |                             |  |
|                 |                     |                   |                   |                   | HDR            |                             |  |
|                 |                     |                   |                   |                   | HDR SIM.       |                             |  |
|                 |                     |                   |                   |                   | Vivo           |                             |  |
|                 |                     |                   |                   |                   | Gioco          |                             |  |
|                 |                     |                   |                   |                   | Riferimento    |                             |  |
|                 |                     |                   |                   |                   | Luminosa       |                             |  |
|                 |                     |                   |                   |                   | Utente         |                             |  |
|                 |                     |                   |                   |                   | Tre dimensioni |                             |  |
|                 |                     |                   |                   |                   | ISF Giorno     |                             |  |
|                 |                     |                   |                   | ISF Notte         |                |                             |  |
|                 |                     |                   |                   | ISF 3D            |                |                             |  |
|                 |                     |                   | Pared de color    |                   |                | Off [Imp. predefinite]      |  |
|                 |                     |                   |                   |                   |                | Lavagna                     |  |
|                 |                     |                   |                   |                   |                | Color amarillo              |  |
|                 |                     |                   |                   |                   |                | Color verde                 |  |
|                 |                     |                   |                   |                   |                | Color azul                  |  |
|                 |                     |                   |                   |                   |                | Rosa                        |  |
|                 |                     |                   | Gamma Dinamica    | HDR               |                | Off                         |  |
|                 |                     |                   |                   |                   |                | Auto [Imp. predefinite]     |  |
|                 |                     |                   |                   | Immagine HDR      |                | Luminosa                    |  |
|                 |                     |                   |                   |                   |                | Standard [Imp. predefinite] |  |
|                 |                     |                   |                   |                   |                | Film                        |  |
|                 |                     |                   | Luminosità        |                   |                | Dettaglio                   |  |
|                 |                     |                   | Contrasto         |                   |                | -50~50                      |  |
|                 |                     |                   | Nitidezza         |                   |                | -50~50                      |  |
|                 |                     |                   | Gamma             |                   |                | 1~15                        |  |
|                 |                     |                   |                   |                   | Film           |                             |  |
|                 |                     |                   |                   |                   | Video          |                             |  |
|                 |                     |                   |                   |                   | Grafica        |                             |  |
|                 |                     |                   |                   |                   | Standard(2.2)  |                             |  |
|                 |                     | 1.8               |                   |                   |                |                             |  |
|                 |                     | 2.0               |                   |                   |                |                             |  |
|                 |                     | 2.4               |                   |                   |                |                             |  |
|                 | Impostazioni colore |                   |                   | HDR               |                |                             |  |
|                 |                     | Temp. colore      | BrilliantColor™   |                   | 1~10           |                             |  |
|                 |                     |                   |                   |                   | Standard       |                             |  |
|                 |                     |                   |                   |                   | Freddo         |                             |  |
|                 |                     |                   |                   | Più freddo        |                |                             |  |

# USO DEL PROIETTORE





| Menù principale | Menù secondario  | Menù secondario 2                 | Menù secondario 3                                     | Menù secondario 4          | Valori  |
|-----------------|------------------|-----------------------------------|---|----------------------------|---|
| Visualizza      | Imposta Immagine | Impostazioni colore               | Corrispondenza Colore                                 | Colore                     | R [Imp. predefinite]                                  |
|                 |                  |                                   |   |                            | G   |
|                 |                  |                                   |   |                            | B   |
|                 |                  |                                   |   |                            | C   |
|                 |                  |                                   |   |                            | Y   |
|                 |                  |                                   |   |                            | M   |
|                 |                  |                                   |   | W                          |   |
|                 |                  |                                   |   | Tinta                      | -50~50 [Imp. predefinite: 0]                          |
|                 |                  |                                   |   | Saturazione                | -50~50 [Imp. predefinite: 0]                          |
|                 |                  |                                   |   | Guadagno                   | -50~50 [Imp. predefinite: 0]                          |
|                 |                  |                                   | Reset   | Annulla [Imp. predefinite] |   |
|                 |                  |                                   |   | Sì                         |   |
|                 |                  |                                   | Uscita  |                            |   |
|                 |                  |                                   | Guadagno/bias RGB                                     | Guadagno Rosso             | -50~50  |
|                 |                  |                                   |   | Guadagno Verde             | -50~50  |
|                 |                  |                                   |   | Guadagno Blu               | -50~50  |
|                 |                  |                                   |   | Bias Rosso                 | -50~50  |
|                 |                  |                                   |   | Bias Verde                 | -50~50  |
|                 |                  | Bias Blu                          |   | -50~50                     |   |
|                 |                  | Reset                             |   | Annulla [Imp. predefinite] |   |
|                 |                  |                                   | Sì  |                            |   |
|                 |                  | Uscita                            |   |                            |   |
|                 |                  | Spazio Colore [Non ingresso HDMI] |   | Auto [Imp. predefinite]    |   |
|                 |                  |                                   |   | RGB                        |   |
|                 |                  |                                   |   | YUV                        |   |
|                 |                  | Spazio Colore [Ingresso HDMI]     |   | Auto [Imp. predefinite]    |   |
|                 |                  |                                   |   | RGB(0~255)                 |   |
|                 |                  |                                   |   | RGB(16~235)                |   |
|                 |                  |                                   |   | YUV                        |   |
|                 |                  | Segnale                           | Automatic   |                            | Off   |
|                 |                  |                                   |   |                            | On [Imp. predefinite]                                 |
|                 |                  |                                   | Frequenza   |                            | -50~50 (dipende dal segnale)<br>[Imp. predefinite: 0] |
| Fase            |                  |                                   | 0~31 (dipende dal segnale)<br>[Imp. predefinite: 0]   |                            |   |
| Posizione O.    |                  |                                   | -50~50 (dipende dal segnale)<br>[Imp. predefinite: 0] |                            |   |
| Posizione V.    |                  |                                   | -50~50 (dipende dal segnale)<br>[Imp. predefinite: 0] |                            |   |
| Uscita          |                  |                                   |   |                            |   |
| Gioco avanzato  |                  |                                   | Off [Imp. predefinite]                                |                            |   |
|                 |                  |                                   | On  |                            |   |



# USO DEL PROIETTORE

| Menù principale | Menù secondario   | Menù secondario 2 | Menù secondario 3 | Menù secondario 4 | Valori                         |                                     |
|-----------------|---|-------------------|-------------------|-------------------|--------------------------------|-------------------------------------|
| Visualizza      | Imposta Immagine  | Modalità luminosa |                   |                   | Luminosa                       |                                     |
|                 |   |                   |                   |                   | Eco.                           |                                     |
|                 |   |                   |                   |                   | Dynamic                        |                                     |
|                 |   |                   |                   |                   | Eco+                           |                                     |
|                 |   | Reset             |                   |                   |                                |                                     |
|                 | Tre dimensioni  | Modalità 3D       |                   |                   |                                | Off                                 |
|                 |   |                   |                   |                   |                                | On [Imp. predefinite]               |
|                 |   | Tec. 3D           |                   |                   |                                | DLP Link [Imp. predefinite]         |
|                 |   |                   |                   |                   |                                | 3D Sync                             |
|                 |   | 3D ->2D           |                   |                   |                                | Tre dimensioni [Imp. predefinite]   |
|                 |   |                   |                   |                   |                                | L                                   |
|                 |   |                   |                   |                   |                                | R                                   |
|                 |   | 3D Formato        |                   |                   |                                | Auto [Imp. predefinite]             |
|                 |   |                   |                   |                   |                                | Side-by-Side                        |
|                 |   |                   |                   |                   |                                | Top and Bottom                      |
|                 |   |                   |                   |                   |                                | Frame Sequential                    |
|                 |   |                   |                   |                   |                                | Frame Packing                       |
|                 | Inv. sinc. 3D   |                   |                   |                   | On                             |                                     |
|                 |   |                   |                   |                   | Off [Imp. predefinite]         |                                     |
|                 | Reset   |                   |                   |                   | Annulla [Imp. predefinite]     |                                     |
|                 |   |                   |                   |                   | Sì                             |                                     |
|                 | Proporzioni   |                   |                   |                   |                                | 4:3                                 |
|                 |   |                   |                   |                   |                                | 16:9                                |
|                 |   |                   |                   |                   |                                | LBX                                 |
|                 |   |                   |                   |                   |                                | Nativo                              |
|                 |   |                   |                   |                   |                                | Auto                                |
|                 | Maschera bordi  |                   |                   |                   |                                | 0~10 [Imp. predefinite: 0]          |
| Zoom            |   |                   |                   |                   | -5~25 [Imp. predefinite: 0]    |                                     |
| Sposta Immagine |  H |                   |                   |                   | -100~100 [Imp. predefinita: 0] |                                     |
|                 |  V |                   |                   |                   | -100~100 [Imp. predefinita: 0] |                                     |
| Correzione      |   |                   |                   |                   | -40~ 40 [Imp. predefinite: 0]  |                                     |
| Audio           | Esclusione  |                   |                   |                   | Off [Imp. predefinite]         |                                     |
|                 |   |                   |                   |                   | On                             |                                     |
|                 | Volume  |                   |                   |                   |                                | 0-10 [Imp. predefinite: 5]          |
|                 | Ingresso audio  | HDMI1             |                   |                   |                                | Audio 1                             |
|                 |   |                   |                   |                   |                                | Audio 2                             |
|                 |   |                   |                   |                   |                                | Imp. predefinite [Imp. predefinite] |
|                 |   | HDMI2/MHL         |                   |                   |                                | Audio 1                             |
|                 |   |                   |                   |                   |                                | Audio 2                             |
|                 |   |                   |                   |                   |                                | Imp. predefinite [Imp. predefinite] |
|                 | VGA   |                   |                   |                   |                                | Audio 1                             |
|                 |   |                   |                   |                   | Audio 2                        |                                     |

# USO DEL PROIETTORE

| Menù principale | Menù secondario      | Menù secondario 2         | Menù secondario 3       | Menù secondario 4 | Valori   |   |   |
|-----------------|----------------------|---------------------------|-------------------------|-------------------|--|---|---|
| Imposta         | Proiezione           |                           |                         |                   | Frontale <br>[Imp. predefinite] |   |   |
|                 |                      |                           |                         |                   | Posteriore                      |   |   |
|                 |                      |                           |                         |                   | Soffitto-In alto                |   |   |
|                 |                      |                           |                         |                   | Posteriore-In alto              |   |   |
|                 | Impostazioni lampada | Memo lampada              |                         |                   |  | Off<br>On [Imp. predefinite]  |   |
|                 |                      | Reset lampada             |                         |                   |  | Annulla [Imp. predefinite]<br>Sì                                    |   |
|                 | Imposta Filtri       | Ore Uso Filtro            |                         |                   |  | (Solo lettura)  |   |
|                 |                      | Optional Filter Installed |                         |                   |  | Sì<br>No  |   |
|                 |                      |                           |                         |                   |  | Off<br>300 ore<br>500 ore [Imp. predefinite]<br>800 ore<br>1000 ore |   |
|                 |                      | Promemoria Filtro         |                         |                   |  | Annulla [Imp. predefinite]<br>Sì                                    |   |
|                 |                      |                           |                         |                   |  |   |   |
|                 |                      | Filtro Reset              |                         |                   |  | Annulla [Imp. predefinite]<br>Sì                                    |   |
|                 |                      |                           |                         |                   |  |   |   |
|                 | Imposta Potenza      | Accensione diretta        |                         |                   |  | Off [Imp. predefinite]<br>On  |   |
|                 |                      |                           |                         |                   |  | Off [Imp. predefinite]<br>On  |   |
|                 |                      | Attivazione segnale       |                         |                   |  | Off [Imp. predefinite]<br>On  |   |
|                 |                      | Spegnimento autom. (min)  |                         |                   |  | 0~180 (5 min di incrementi)<br>[Imp. predefinite: 20]               |   |
|                 |                      | Timer sospensione (min)   | Timer sospensione (min) |                   |  |   | 0~990 (30 min di incrementi)<br>[Imp. predefinite: 0] |
|                 |                      |                           | Sempre encendido        |                   |  |   | No [Imp. predefinite]<br>Sì                           |
|                 |                      | Sommaro                   |                         |                   |  |   | Off [Imp. predefinite]<br>On                          |
|                 |                      |                           |                         |                   |  |   | Attiva<br>Eco. [Imp. predefinite]                     |
|                 |                      | Mod. energia (Standby)    |                         |                   |  |   | Off [Imp. predefinite]                                |
|                 |                      |                           |                         |                   |  |   | On<br>Auto  |
|                 | Alimentazione USB    |                           |                         |                   |  | Off<br>On<br>Auto   |   |
|                 |                      |                           |                         |                   |  | Off<br>On   |   |
|                 | Sicurezza            | Sicurezza                 |                         |                   |  | Off<br>On   |   |
|                 |                      |                           |                         |                   |  |   |   |
|                 |                      | Timer di sicurezza        |                         |                   | Mese   |   |   |
|                 |                      |                           |                         |                   | Giorno   |   |   |
|                 |                      |                           |                         | Ora               |  |   |   |
|                 |                      | Modifica Password         |                         |                   |  |   |   |





# USO DEL PROIETTORE

| Menù principale | Menù secondario                                  | Menù secondario 2 | Menù secondario 3 | Menù secondario 4 | Valori                |                       |
|-----------------|--|-------------------|-------------------|-------------------|-----------------------|-----------------------|
| Imposta         | Imposta HDMI Link                                | HDMI Link         |                   |                   | Off                   |                       |
|                 |  |                   |                   |                   | On                    |                       |
|                 |  | Includi TV        |                   |                   | No                    |                       |
|                 |  |                   |                   |                   | Sì                    |                       |
|                 |  | Power On Link     |                   |                   | Reciproco             |                       |
|                 |  |                   |                   |                   | PJ->Device            |                       |
|                 |  |                   |                   |                   | Device->PJ            |                       |
|                 |  | Power Off Link    |                   |                   | Off                   |                       |
|                 |  |                   |                   |                   | On                    |                       |
|                 |  | Pattern di prova  |                   |                   |                       | Griglia verde         |
|                 |  |                   |                   |                   | Griglia Magenta       |                       |
|                 |  |                   |                   |                   | Griglia Bianco        |                       |
|                 |  |                   |                   |                   | Bianco                |                       |
|                 |  |                   |                   |                   | Off                   |                       |
|                 | Impostazioni Remote<br>[dipende dal telecomando] | Funzione IR       |                   |                   |                       | On                    |
|                 |  |                   |                   |                   |                       | Off                   |
|                 |  | Utente1           |                   |                   |                       | HDMI2                 |
|                 |  |                   |                   |                   |                       | Pattern di prova      |
|                 |  |                   |                   |                   |                       | Luminosità            |
|                 |  |                   |                   |                   |                       | Contrasto             |
|                 |  |                   |                   |                   |                       | Timer sospensione     |
|                 |  |                   |                   |                   |                       | Corrispondenza Colore |
|                 |  |                   |                   |                   |                       | Temp. colore          |
|                 |  |                   |                   |                   |                       | Gamma                 |
|                 |  |                   |                   |                   |                       | Proiezione            |
|                 |  |                   |                   |                   |                       | Impostazioni lampada  |
|                 |  |                   |                   |                   |                       | Zoom                  |
|                 |  |                   |                   |                   |                       | Immagine fissa        |
|                 |  |                   |                   |                   |                       | MHL                   |
|                 |  |                   | Utente2           |                   |                       |                       |
|                 |  |                   |                   |                   |                       | Pattern di prova      |
|                 |  |                   |                   |                   |                       | Luminosità            |
|                 |  |                   |                   |                   | Contrasto             |                       |
|                 |  |                   |                   |                   | Timer sospensione     |                       |
|                 |  |                   |                   |                   | Corrispondenza Colore |                       |
|                 |  |                   |                   |                   | Temp. colore          |                       |
|                 |  |                   |                   |                   | Gamma                 |                       |
|                 |  |                   |                   |                   | Proiezione            |                       |
|                 |  |                   |                   |                   | Impostazioni lampada  |                       |
|                 |  |                   |                   | Zoom              |                       |                       |
|                 |  |                   |                   | Immagine fissa    |                       |                       |
|                 |  |                   |                   | MHL               |                       |                       |

# USO DEL PROIETTORE

| Menù principale | Menù secondario                                  | Menù secondario 2 | Menù secondario 3 | Menù secondario 4 | Valori                |                            |
|-----------------|--|-------------------|-------------------|-------------------|-----------------------|----------------------------|
| Imposta         | Impostazioni Remote<br>[dipende dal telecomando] | Utente3           |                   |                   | HDMI2                 |                            |
|                 |  |                   |                   |                   | Pattern di prova      |                            |
|                 |  |                   |                   |                   | Luminosità            |                            |
|                 |  |                   |                   |                   | Contrasto             |                            |
|                 |  |                   |                   |                   | Timer sospensione     |                            |
|                 |  |                   |                   |                   | Corrispondenza Colore |                            |
|                 |  |                   |                   |                   | Temp. colore          |                            |
|                 |  |                   |                   |                   | Gamma                 |                            |
|                 |  |                   |                   |                   | Proiezione            |                            |
|                 |  |                   |                   |                   | Impostazioni lampada  |                            |
|                 |  |                   |                   |                   | Zoom                  |                            |
|                 |  |                   |                   |                   | Immagine fissa        |                            |
|                 |  |                   | MHL               |                   |                       |                            |
|                 |  | ID Proiettore     |                   |                   |                       | 00~99                      |
|                 |  | Opzioni           | Lingua            |                   |                       | English [Imp. predefinite] |
|                 |  |                   |                   |                   |                       | Deutsch                    |
|                 |  |                   |                   |                   |                       | Français                   |
|                 |  |                   |                   |                   |                       | Italiano                   |
|                 |  |                   |                   |                   |                       | Español                    |
|                 |  |                   |                   |                   |                       | Português                  |
|                 |  |                   |                   |                   |                       | Polski                     |
|                 |  |                   |                   |                   |                       | Nederlands                 |
|                 |  |                   |                   |                   |                       | Svenska                    |
|                 |  |                   |                   |                   |                       | Norsk/Dansk                |
|                 |  |                   |                   |                   |                       | Suomi                      |
|                 |  |                   |                   |                   |                       | ελληνικά                   |
|                 |  |                   |                   |                   |                       | 繁體中文                       |
|                 |  |                   |                   |                   |                       | 简体中文                       |
|                 |  |                   |                   |                   |                       | 日本語                        |
|                 |  |                   |                   |                   |                       | <b>한국어</b>                 |
|                 |  |                   |                   |                   |                       | Русский                    |
|                 |  |                   |                   |                   |                       | Magyar                     |
|                 |  |                   |                   |                   |                       | Čeština                    |
|                 |  |                   |                   |                   | عربي                  |                            |
|                 |  |                   |                   |                   | ไทย                   |                            |
|                 |  |                   | Türkçe            |                   |                       |                            |
|                 |  |                   | فارسی             |                   |                       |                            |
|                 |  |                   | Tiếng Việt        |                   |                       |                            |
|                 |  |                   | Bahasa Indonesia  |                   |                       |                            |
|                 |  |                   | Română            |                   |                       |                            |
|                 |  |                   | Slovenčina        |                   |                       |                            |

# USO DEL PROIETTORE

| Menù principale | Menù secondario | Menù secondario 2 | Menù secondario 3       | Menù secondario 4               | Valori  |                                     |
|-----------------|-----------------|-------------------|-------------------------|---------------------------------|---|-------------------------------------|
| Imposta         | Opzioni         | Impostazioni Menù | Posizione menu          |                                 | In alto a sinistra         |                                     |
|                 |                 |                   |                         |                                 | In alto a destra           |                                     |
|                 |                 |                   |                         |                                 | Centro  [Imp. predefinite] |                                     |
|                 |                 |                   |                         |                                 | In basso a sinistra        |                                     |
|                 |                 |                   |                         |                                 | In basso a destra          |                                     |
|                 |                 |                   |                         | Menu Timer                      |   | Off                                 |
|                 |                 |                   |                         |                                 | 5 Secondi   |                                     |
|                 |                 |                   |                         |                                 | 10 Secondi [Imp. predefinite]   |                                     |
|                 |                 |                   |                         | Sorgente auto                   |   | Off [Imp. predefinite]              |
|                 |                 |                   |                         | Origine input                   |   | On                                  |
|                 |                 |                   |                         |                                 | HDMI1   |                                     |
|                 |                 |                   |                         |                                 | HDMI2/MHL   |                                     |
|                 |                 |                   | Nome Ingresso           | HDMI1                           |   | Imp. predefinite [Imp. predefinite] |
|                 |                 |                   |                         |                                 |   | Personalì                           |
|                 |                 |                   |                         | HDMI2/MHL                       |   | Imp. predefinite [Imp. predefinite] |
|                 |                 |                   |                         |                                 |   | Personalì                           |
|                 |                 |                   |                         | VGA                             |   | Imp. predefinite [Imp. predefinite] |
|                 |                 |                   |                         |                                 |   | Personalì                           |
|                 |                 |                   | Altitudine elevata      |                                 | Off [Imp. predefinite]  |                                     |
|                 |                 |                   |                         |                                 | On  |                                     |
|                 |                 |                   | Blocca Modalità Display |                                 | Off [Imp. predefinite]  |                                     |
|                 |                 |                   |                         |                                 | On  |                                     |
|                 |                 |                   | Blocco tastiera         |                                 | Off [Imp. predefinite]  |                                     |
|                 |                 |                   |                         |                                 | On  |                                     |
|                 |                 |                   | Nascondi informazioni   |                                 | Off [Imp. predefinite]  |                                     |
|                 |                 |                   |                         |                                 | On  |                                     |
|                 |                 |                   | Logo                    |                                 | Imp. predefinite [Imp. predefinite]   |                                     |
|                 |                 |                   |                         |                                 | Neutro  |                                     |
|                 |                 |                   |                         |                                 | Utente  |                                     |
|                 |                 |                   | Colore di sfondo        |                                 | Nessuno [Imp. predefinite per Video]  |                                     |
|                 |                 |                   |                         |                                 | Blu [Imp. predefinite per Modello dati/Pro-AV]  |                                     |
|                 |                 |                   |                         |                                 | Rosso   |                                     |
|                 |                 |                   |                         |                                 | Verde   |                                     |
|                 |                 |                   |                         |                                 | Grigio  |                                     |
|                 |                 |                   |                         |                                 | Logo  |                                     |
|                 |                 |                   | Reset                   | Reset OSD                       |   | Annulla [Imp. predefinite]          |
|                 |                 |                   |                         |                                 |   | Sì                                  |
|                 |                 |                   |                         | Ripristina a valori di fabbrica |   | Annulla [Imp. predefinite]          |
|                 |                 |                   |                         |                                 |   | Sì                                  |

# USO DEL PROIETTORE

| Menù principale | Menù secondario            | Menù secondario 2 | Menù secondario 3 | Menù secondario 4 | Valori |      |
|-----------------|----------------------------|-------------------|-------------------|-------------------|--------|------|
| Info            | Numero di Registrazione    |                   |                   |                   |        |      |
|                 | Numero di Serie            |                   |                   |                   |        |      |
|                 | Sorgente                   |                   |                   |                   |        |      |
|                 | Risoluzione                |                   |                   |                   | 00x00  |      |
|                 | Frequenza di aggiornamento |                   |                   |                   | xx Hz  |      |
|                 | Modalità display           |                   |                   |                   |        |      |
|                 | Mod. energia (Standby)     |                   |                   |                   |        |      |
|                 | Ore lampada                | Luminosa          |                   |                   |        | 0 hr |
|                 |                            | Eco.              |                   |                   |        | 0 hr |
|                 |                            | Dynamic           |                   |                   |        | 0 hr |
|                 |                            | Eco+              |                   |                   |        | 0 hr |
|                 |                            | Totale            |                   |                   |        |      |
|                 | Modalità luminosa          |                   |                   |                   |        |      |
|                 | Versione FW                | Sistema           |                   |                   |        |      |
| MCU             |                            |                   |                   |                   |        |      |

# USO DEL PROIETTORE

## Menù Visualizza

### Menu Visualizza: Impostazione Immagine

#### Modalità display

Ci sono diverse impostazioni predefinite ottimizzate per vari tipi d'immagine.

- **Cinema:** Fornisce i colori ottimali per guardare film.
- **Film:** Selezionare per visualizzare le impostazioni più pure dei colori per l'home theatre.
- **HDR:** Decodifica e visualizza contenuti HDR (High Dynamic Range) per i neri più profondi, i bianchi più luminosi e il colore cinematografico vivace utilizzando la gamma di colori REC.2020. Questa modalità viene abilitata automaticamente se HDR è impostato su ON (e i contenuti HDR vengono inviati al proiettore - Blu-ray 4K UHD, giochi HDR 1080p/4K UHD, video in streaming 4K UHD). Quando la modalità HDR è attiva, altre modalità di visualizzazione (Cinema, Riferimento, ecc.) non possono essere selezionate in quanto HDR fornisce un colore altamente preciso, superando le prestazioni di colore delle altre modalità di visualizzazione.
- **HDR SIM.:** Migliora contenuti non HDR con HDR (High Dynamic Range) simulato. Selezionare questa modalità per migliorare gamma, contrasto e saturazione di colore per contenuti non HDR (trasmissione/TV via cavo 720p e 1080p, Blu-ray 1080p, giochi non HDR, ecc). Questa modalità può essere utilizzata SOLO con contenuti non HDR.
- **Vivo:** In questa modalità, la saturazione del colore e la luminosità sono ben bilanciate. Selezionare questa modalità per i giochi.
- **Gioco:** Selezione questa modalità per aumentare il livello di luminosità e di tempo di risposta per videogiochi.
- **Riferimento:** Questa modalità serve a riprodurre, il più fedelmente possibile, l'immagine nel modo voluto dal regista. Il colore, la temperatura colore, la luminosità e la gamma sono configurati tutti quanti in base ai livelli di riferimento standard. Selezionare questa modalità per guardare un video.
- **Luminosa:** Colori e luminosità massimi per l'input PC.
- **Utente:** Memorizza le impostazioni dell'utente.
- **Tre dimensioni:** Per ottenere l'effetto 3D, è necessario disporre di occhiali 3D. Assicurarsi che il PC/ il dispositivo portatile disponga di una scheda grafica Quad buffer con uscita di segnale da 120Hz e di un lettore 3D installato.
- **ISF Giorno:** Ottimizza l'immagine con la modalità ISF Giorno in modo che sia perfettamente calibrata e con una qualità elevata.
- **ISF Notte:** Ottimizza l'immagine con la modalità ISF Notte in modo che sia perfettamente calibrata e con una qualità elevata.
- **ISF 3D:** Ottimizza l'immagine con la modalità ISF 3D in modo che sia perfettamente calibrata e con una qualità elevata.

**Nota:** Per l'accesso e la calibrazione delle modalità di visualizzazione ISF giorno e notte, contattare il rivenditore locale.

#### Pared de color

Usare questa funzione per ottenere un'immagine ottimizzata in base al colore della parete. Selezionare tra Off, Lavagna, Color amarillo, Color verde, Color azul, Rosa e Grigio.

#### Gamma Dinamica

Configurare l'impostazione High Dynamic Range (HDR) e l'effetto quando si visualizzano video da lettori 4K Blu-ray e da dispositivi di streaming.

**Nota:** HDMI2 e VGA non supportano Gamma dinamica.

#### ➤ HDR

- **Off:** Disattivare l'elaborazione HDR. Quando si imposta su Off, il proiettore NON decodifica contenuti HDR.
- **Auto:** Rilevazione automatica segnale HDR.

# USO DEL PROIETTORE

## ► Immagine HDR

- **Luminosa:** Selezionare questa modalità per colore più luminosi e più saturati.
- **Standard:** Selezionare questa modalità per colori naturali con un bilanciamento di tonalità calde e fredde.
- **Film:** Selezionare questa modalità per un miglior dettaglio e nitidezza dell'immagine.
- **Dettaglio:** Il segnale proviene dalla conversione OETF per ottenere la migliore corrispondenza di colore.

## Luminosità

Regola la luminosità delle immagini.

## Contrasto

Il contrasto controlla la differenza tra le aree più chiare e più scure dell'immagine.

## Nitidezza

Regola la nitidezza dell'immagine.

## Gamma

Impostare il tipo di curva gamma. Dopo avere completato l'impostazione e la sintonizzazione iniziale, usare la funzione di regolazione Gamma per ottimizzare il rendimento dell'immagine.

- **Film:** Per Home Theater.
- **Video:** Per sorgente video o TV.
- **Grafica:** Per sorgente PC/Foto.
- **Standard(2.2):** Per le impostazioni standardizzate.
- **1.8/ 2.0/ 2.4:** Per sorgente PC/Foto specifica.

**Nota:** Se **Modalità display** è impostato su **HDR**, l'utente può selezionare solo **HDR** per l'impostazione **Gamma**.

## Impostazioni colore

Configurare le impostazioni colore.

- **BrilliantColor™:** Questa voce regolabile impiega un nuovo algoritmo di elaborazione del colore e miglioramenti per abilitare una maggiore luminosità fornendo alle immagini colori più reali e vibranti.
- **Temp. colore:** Selezione una temp. colore tra Standard, Freddo e Più freddo.
- **Corrispondenza Colore:** Selezione le seguenti opzioni:
  - Colore: Regolare i livelli di rosso (R), verde (G), nero (B), ciano (C), giallo (Y), magenta (M) e bianco (W) dell'immagine.
  - Tinta: Regola il bilanciamento dei colori rosso e verde.
  - Saturazione: Regola un'immagine video da bianco e nero a colori completamente saturi.
  - Guadagno: Regolare la luminosità dell'immagine.
  - Reset: Ripristinare le impostazioni predefinite per Corrispondenza Colore.
  - Uscita: Uscita dal menù "Corrispondenza Colore".
- **Guadagno/bias RGB:** Questa impostazione consente di configurare la luminosità (guadagno) e il contrasto (bias) di un'immagine.
  - Reset: Ripristinare le impostazioni predefinite per Guadagno/bias RGB.
  - Uscita: Uscita dal menù "Guadagno/bias RGB".
- **Spazio Colore (solo ingresso non HDMI):** Selezione un tipo di matrice a colori adeguato tra le seguenti opzioni: Auto, RGB o YUV.
- **Spazio Colore (solo ingresso HDMI):** Selezione un tipo di matrice a colori adeguato tra le seguenti opzioni: Auto, RGB(0~255), RGB(16~235) e YUV.



# USO DEL PROIETTORE

## Segnale

Regolare le opzioni del segnale.

- **Automatic:** Configurare automaticamente il segnale (le voci Frequenza e Fase non sono disponibili). Se Automatico è disattivato, le voci Frequenza e Fase vengono visualizzate per consentire all'utente di eseguire la regolazione e salvare le impostazioni.
- **Frequenza:** Cambia la frequenza dei dati di visualizzazione per corrispondere a quella della scheda video del computer. Usare questa funzione solo se l'immagine presenta dei disturbi orizzontali.
- **Fase:** Sincronizza la temporizzazione del segnale dello schermo con quella della scheda video. Se l'immagine appare instabile o sfarfallante, usare questa funzione per correggerla.
- **Posizione O.:** Per regolare la posizione orizzontale dell'immagine.
- **Posizione V.:** Per regolare la posizione verticale dell'immagine.
- **Uscita:** Uscita dal menù "Segnale".

**Nota:** Questo menu è disponibile solo se la sorgente di ingresso è RGB/Componente.

## Gioco avanzato

Abilitare questa funzione per ridurre i tempi di risposta (latenza in ingresso) durante il gioco a 16 ms e 8,4 ms.

**Nota:** 16 ms per 1080p 60 Hz; 8,4 ms per 1080p 120 Hz.

## Modalità luminosa

Regolare le impostazioni della modalità Luminosità per i proiettori con lampada.

- **Luminosa:** Scegliere "Luminosa" per aumentare la luminosità.
- **Eco.:** Scegliere "Eco." per abbassare la potenza della lampada del proiettore che diminuirà il consumo energetico ed aumenterà la durata della lampada.
- **Dynamic:** Selezione "Dynamic" per diminuire la potenza della lampada in base al livello di luminosità del contenuto e regolare in modo dinamico il consumo energetico della lampada tra il 100% e il 30%. La vita utile della lampada viene estesa.
- **Eco+:** Quando si attiva la modalità Eco+, viene rilevato automaticamente il livello di luminosità del contenuto per ridurre nettamente il consumo energetico della lampada (fino al 70%) nei periodi di inattività.

## Reset

Ripristinare le impostazioni predefinite per Impostazioni colore.

## Menù Visualizza 3D

### Modalità 3D

Utilizzare questa opzione per disabilitare o abilitare la funzione 3D.

- **Off:** selezionare "Off" per disattivare la modalità 3D.
- **On:** selezionare "On" per attivare la modalità 3D.

### Tec. 3D

Utilizzare questa opzione per selezionare la tecnologia 3D.

- **DLP Link:** Selezione per usare le impostazioni ottimizzate per gli occhiali 3D DLP.
- **3D Sync:** Selezione per usare le impostazioni ottimizzate per gli occhiali 3D DLP IR, RF o polarizzati.

# USO DEL PROIETTORE

## 3D ->2D

Utilizzare questa opzione per specificare la modalità di visualizzazione sullo schermo del contenuto 3D.

- **Tre dimensioni:** visualizza il segnale 3D.
- **L (Sinistra):** Visualizza il fotogramma sinistro del contenuto 3D.
- **R(Destra):** Visualizza il fotogramma destro del contenuto 3D.

**Nota:** Quando si cambia la sorgente di ingresso da 3D a 2D, assicurarsi che **Modalità 3D** sia impostato su **Off**. In caso contrario, la sorgente di ingresso 2D appare distorta (doppia immagine).

## 3D Formato

Utilizzare questa opzione per selezionare il contenuto adeguato del formato 3D.

- **Auto:** Quando si rileva un segnale di identificazione 3D, il formato 3D viene selezionato automaticamente.
- **Side-by-Side:** Visualizza il segnale 3D in formato "Side-by-Side".
- **Top and Bottom:** Visualizzare il segnale 3D in formato "Top and Bottom".
- **Frame Sequential:** Visualizzare il segnale 3D in formato "Frame Sequential".
- **Frame Packing:** Visualizzare il segnale 3D in formato "Frame Packing".

## Inv. sinc. 3D

Utilizzare questa opzione per abilitare/disabilitare la funzione Inv. sinc. 3D.

## Reset

Ripristinare l'impostazione predefinita per impostazioni 3D.

- **Annulla:** Selezionare per annullare Reset.
- **Si:** Selezionare per ripristinare le impostazioni predefinite per 3D.

## Visualizzare il menù Proporzioni

### Proporzioni

Selezionare le proporzioni dell'immagine visualizzate tra le seguenti opzioni:

- **4:3:** Questo formato è per sorgenti di ingresso 4:3.
- **16:9:** Questo formato è per sorgenti di ingresso 16:9, come HDTV e DVD che sono migliorate per TV widescreen.
- **LBX:** Questo formato è per sorgenti Letterbox non-16x9 e se si usano obiettivi esterni 16x9 per visualizzare proporzioni di 2,35:1 usando la risoluzione a schermo intero.
- **Nativo:** questo formato visualizza l'immagine originale senza alcun proporzionamento.
- **Auto:** Selezione automatica del formato appropriato di visualizzazione.

### Tabella di proporzionamento 1080p

| Schermo 16:9 | 480i/p  | 576i/p | 1080i/p | 720p | PC |
|--------------|---|--------|---------|------|----|
| 4x3          | Proporzionamento su 1440x1080.  |        |         |      |    |
| 16x9         | Proporzionamento su 1920x1080.  |        |         |      |    |
| LBX          | Proporzionare a 1920x1440, quindi visualizzare l'immagine 1920x1080 centrale.   |        |         |      |    |
| Nativo       | - Mappatura 1:1 centro.<br>- Nessun proporzionamento; l'immagine viene visualizzata con la risoluzione basata sulla sorgente di ingresso. |        |         |      |    |

# USO DEL PROIETTORE

## Menù Visualizza: Maschera bordi

### Maschera bordi

Utilizzare questa funzione per rimuovere i disturbi di codifica sui bordi dell'immagine dell'origine video.

## Menù Visualizza: Zoom

### Zoom

Utilizzare per ridurre o ingrandire le dimensioni dell'immagine su schermo.

## Menù Visualizza: Sposta Immagine

### Sposta Immagine

Regolare la posizione dell'immagine proiettata orizzontalmente (H) o verticalmente (V).

## Menù Visualizza: Correzione

### Correzione

Permette di regolare la distorsione dell'immagine causata dall'inclinazione del proiettore.

## Menù Audio

### Menù Audio: Esclusione

#### Esclusione

Utilizzare questa opzione per disattivare temporaneamente il sonoro.

- **Off:** selezionare "Off" per attivare l'audio.
- **On:** selezionare "On" per disattivare l'audio.

#### **Nota:**

- *La funzione "Esclusione" influisce sul volume della cassa interna ed esterna.*
- *Quando si collega un altoparlante esterno, l'audio dell'altoparlante interno viene automaticamente disattivato.*

### Menu Audio: Volume

#### Volume

Regolare il livello del volume audio.

### Menu Ingresso audio

#### Ingresso audio

Selezionare, come segue, la porta di input audio per le origini video:

- **HDMI1:** Audio 1, Audio 2 o Imp. predefinite.
- **HDMI2/MHL:** Audio 1, Audio 2 o Imp. predefinite.
- **VGA:** Audio 1 e Audio 2.

# USO DEL PROIETTORE

## *Menù Imposta*

### **Menù IMPOSTA: Proiezione**

#### **Proiezione**

Selezione la proiezione preferita tra Frontale, Posteriore, Soffitto-In alto e Posteriore-In alto.

### **Menù IMPOSTA: Impostazioni lampada**

#### **Memo lampada**

Scegliere questa funzione per mostrare o nascondere il messaggio di avviso quando è visualizzato il messaggio di sostituzione della lampada. Il messaggio apparirà 30 ore prima che sia necessario sostituire la lampada.

#### **Reset lampada**

Ripristina il contatore delle ore dopo avere sostituito la lampada.

### **Menù IMPOSTA: Imposta Filtri**

#### **Ore Uso Filtro**

Visualizza la durata del filtro.

#### **Optional Filter Installed**

Impostare il messaggio di avviso.

- **Si:** visualizzare il messaggio di avviso dopo 500 ore di utilizzo.

**Nota:** "Ore Uso Filtro / Promemoria Filtro / Filtro Reset" appare solo quando "Optional Filter Installed" è su "Si".

- **No:** spegnere il messaggio di avviso.

#### **Promemoria Filtro**

Scegliere questa funzione per mostrare o nascondere il messaggio di avviso quando è visualizzato il messaggio di sostituzione del filtro. Le opzioni disponibili sono Off, 300 ore, 500 ore, 800 ore e 1000 ore.

#### **Filtro Reset**

Ripristina il contatore del filtro antipolvere dopo avere sostituito o pulito il filtro stesso.

### **Menù IMPOSTA: Imposta Potenza**

#### **Accensione diretta**

Scegliere "On" per attivare la modalità Accensione diretta. Il proiettore si accenderà automaticamente quando viene fornita l'alimentazione CA, senza premere il tasto "di alimentazione" della tastiera del proiettore o del telecomando.

#### **Attivazione segnale**

Scegliere "On" per attivare la modalità Attivazione segnale. Il proiettore si accenderà automaticamente quando viene rilevato un segnale, senza premere il tasto "di alimentazione" della tastiera del proiettore o del telecomando.

**Nota:** Se l'opzione "Attivazione segnale" è impostata su "On", il consumo di energia del proiettore in modalità standby sarà di oltre 3 W.

#### **Spegnimento autom. (min)**

Imposta l'intervallo del timer del conto alla rovescia. Il timer del conto alla rovescia inizierà il conteggio quando al proiettore non è inviato alcun segnale. Il proiettore si spegnerà automaticamente al termine del conto alla rovescia (in minuti).

# USO DEL PROIETTORE

## Timer sospensione (min)

Configurare il timer sospensione.

- **Timer sospensione (min):** Imposta l'intervallo del timer del conto alla rovescia. Il timer del conto alla rovescia inizierà il conteggio con o senza segnale inviato al proiettore. Il proiettore si spegnerà automaticamente al termine del conto alla rovescia (in minuti).  
**Nota:** *Timer sospensione viene ripristinato ogni volta che si spegne il proiettore.*
- **Siempre encendido:** controllare che Timer sospensione sia sempre attivo.

## Sommario

Impostare Sommario.

- **Off:** la ventolina inizia a raffreddare il sistema 10 secondi dopo che l'utente spegne il proiettore.
- **On:** se si spegne accidentalmente il proiettore, questa funzione consente al proiettore di accendersi di nuovo immediatamente se selezionato entro 100 secondi.

## Mod. energia(Standby)

Impostare Mod. energia.

- **Attiva:** selezionare "Attiva" per tornare allo standby normale.
- **Eco.:** selezionare "Eco." per risparmiare ulteriore energia < 0,5 W.

**Nota:** *Le ventole continuano ad essere in standby attivo se si abilita "Attivazione segnale".*

## Alimentazione USB

Impostare la funzione Alimentazione USB.

- **Off:** la funzione Alimentazione USB è disattivata.
- **On:** il proiettore viene sempre acceso da una sorgente di alimentazione USB.
- **Auto:** il proiettore viene acceso automaticamente da una sorgente di alimentazione USB.

## Impostare la Sicurezza menù

### Sicurezza

Abilitare questa funzione per richiedere una password prima di utilizzare il proiettore.

- **Off:** selezionare "Off" per poter accendere il proiettore senza inserire la password di verifica.
- **On:** selezionare "On" per usare la password di verifica quando si accende il proiettore.

### Timer di sicurezza

Permette di selezionare la funzione oraria (Mese/Giorno/Ora) per impostare il numero di ore consentite per l'uso del proiettore. Allo scadere dell'intervallo impostato, sarà richiesto di inserire di nuovo la password.

### Modifica Password

Utilizzare per impostare o modificare la password richiesta all'accensione del proiettore.

# USO DEL PROIETTORE

## Impostare la HDMI Link menù

### Nota:

- Quando si collegano al proiettore dispositivi compatibili HDMI CEC con cavi HDMI, è possibile controllare lo stesso stato di accensione o spegnimento utilizzando la funzione di controllo HDMI Link dell'OSD del proiettore. Ciò consente ad uno o più dispositivi di un gruppo di accendersi o spegnersi tramite la funzione HDMI Link. In una configurazione tipica, il lettore DVD potrebbe essere collegato al proiettore tramite un amplificatore o un sistema Home Theater.

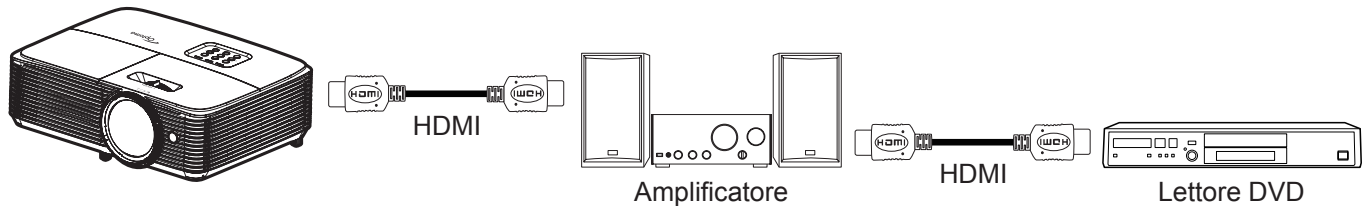

### HDMI Link

Abilita/disabilita la funzione HDMI Link. Le opzioni di Includi TV, Power on Link e Power off Link saranno disponibili solo se si impostano su "On".

### Includi TV

Impostare su "Sì", se si preferisce che il televisore e il proiettore si spengano automaticamente allo stesso tempo. Per evitare che i dispositivi si spengano contemporaneamente, impostare su "No".

### Power On Link

Accensione CEC a comando.

- **Reciproco:** il proiettore e il dispositivo CEC si accendono contemporaneamente.
- **PJ->Device:** il dispositivo CEC si accende solo dopo aver acceso il proiettore.
- **Device->PJ:** il proiettore si accende solo dopo aver acceso il dispositivo CEC.

### Power Off Link

Abilitare questa funzione per consentire a HDMI Link e al proiettore di spegnersi automaticamente allo stesso tempo.

## Impostare la Pattern di prova menù

### Pattern di prova

Selezionare il modello di prova tra Griglia Verde, Griglia Magenta, Griglia Bianco, Bianco o disabilitare questa funzione (Off).

## Impostare la Impostazioni Remote menù

### Funzione IR

Impostare la funzione IR.

- **On:** selezionando "On", il proiettore può essere azionato dal telecomando dal ricevitore IR superiore.
- **Off:** selezionando "Off", il proiettore può essere azionato dal telecomando. Selezionando "Off" si possono utilizzare i tasti della tastiera.

### Utente1/ Utente2/ Utente3

Assegnare la funzione predefinita per Utente1, Utente2, o Utente3 tra HDMI2, Pattern di prova, Luminosità, Contrasto, Timer sospensione, Corrispondenza Colore, Temp. colore, Gamma, Proiezione, Impostazioni lampada, Zoom, Immagine fissa e MHL.

# USO DEL PROIETTORE

## Menù IMPOSTA: ID Proiettore

### ID Proiettore

La definizione degli ID può essere configurata con il menù (usando valori da 0 a 99), e consente il controllo di un singolo proiettore usando il comando RS232.

## Impostare la Opzioni menù

### Lingua

Selezione il menù OSD multilingue tra inglese, tedesco, francese, italiano, spagnolo, portoghese, polacco, olandese, svedese, norvegese/danese, finlandese, greco, cinese tradizionale, cinese semplificato, giapponese, coreano, russo, ungherese, cecoslovacco, arabo, thailandese, turco, persiano, vietnamita, indonesiano, rumeno e slovacco.

### Impostazioni Menù

Impostare la posizione del menù sullo schermo e configurare le impostazioni del timer del menù.

- **Posizione menu:** Selezione la posizione menu sullo schermo.
- **Menu Timer:** Impostare la durata della visibilità del menù OSD sullo schermo.

### Sorgente auto

Se si imposta questa opzione "On" e si preme il tasto  sul tastierino del proiettore o il tasto **Source** sul telecomando, viene selezionata automaticamente la successiva sorgente di ingresso disponibile. Impostare su "Off" per disabilitare la funzione Auto Source (Origine automatica).

### Origine input

Selezionare l'origine d'ingresso tra HDMI1, HDMI2/MHL e VGA.

### Nome Ingresso

Utilizzare per assegnare un nuovo nome alla funzione di ingresso per una più semplice identificazione. Le opzioni disponibili includono HDMI1, HDMI2/MHL e VGA.

### Altitudine elevata

Quando è selezionata l'opzione "On", le ventoline funzionano a maggiore velocità. Questa funzione è utile quando ci si trova ad altitudini elevate, dove l'aria è più rarefatta.

### Blocca Modalità Display

Selezione "On" o "Off" per bloccare o sbloccare le impostazioni della modalità di visualizzazione.

### Blocco tastiera

Quando la funzione Blocco tastiera è su "On", la tastiera sarà bloccata. Tuttavia, il proiettore può essere azionato dal telecomando. Selezionando "Off" si può riutilizzare la tastiera.

### Nascondi informazioni

Abilitare questa funzione per nascondere il messaggio informativo.

- **Off:** selezionare "Off" per mostrare il messaggio "Ricerca".
- **On:** selezionare "On" per nascondere il messaggio informativo.

### Logo

Usare questa funzione per impostare la schermata di avvio desiderata. Se vengono effettuate modifiche, esse saranno attive dalla volta successiva in cui il proiettore viene avviato.

- **Imp. predefinite:** schermata di avvio predefinita.
- **Neutro:** il logo non viene visualizzato nella schermata di avvio.
- **Utente:** utilizzare l'immagine archiviata come schermata di avvio.

### Colore di sfondo

Usare questa funzione per visualizzare una schermata di colore Blu, Rosso, Verde, Grigio o Nessuno o la schermata del logo quando non vi sono segnali disponibili.

**Nota:** Se il colore dello sfondo è impostato su "Nessuno", il colore dello sfondo è nero.

# USO DEL PROIETTORE

## Menu Imposta : Reset

### Reset OSD

Ripristinare le impostazioni predefinite per le impostazioni del menu OSD.

### Ripristina a valori di fabbrica

Ripristinare le impostazioni predefinite per le impostazioni del menù IMPOSTA.

## *Menù Info*

### Menu Info

Visualizzare le informazioni del proiettore elencate di seguito:

- Numero di Registrazione
- Numero di Serie
- Sorgente
- Risoluzione
- Frequenza di aggiornamento
- Modalità display
- Mod. energia(Standby)
- Ore lampada
- Modalità luminosa
- Versione FW



# MANUTENZIONE

## Sostituzione della lampada

Il proiettore rileva automaticamente la durata della lampada. Quando la lampada sta per raggiungere il termine della sua durata, si riceverà un messaggio di avviso.

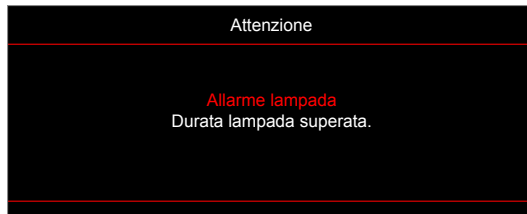

Quando si vede questo messaggio, mettersi in contatto con il rivenditore oppure con il Centro assistenza per sostituire al più presto la lampada. Assicurarsi che il proiettore si sia raffreddato per almeno 30 minuti prima di cambiare la lampada.



Attenzione: Se si esegue il montaggio su soffitto, prestare estrema attenzione quando si apre il pannello di accesso alla lampada. Si consiglia di usare occhiali protettivi quando si sostituisce la lampada di proiettori installati sul soffitto. Deve essere prestata estrema cautela per impedire alle parti libere di non cadere fuori dal proiettore.



Attenzione: Lo scomparto della lampada è caldo! Permetterne il raffreddamento prima di cambiare la lampadina!



Attenzione: Per ridurre il rischio di lesioni personali, non far cadere il modulo della lampada o toccare la lampada. Se fatta cadere, la lampadina potrebbe frantumarsi e provocare lesioni.

# MANUTENZIONE

## Sostituzione della lampada (segue)

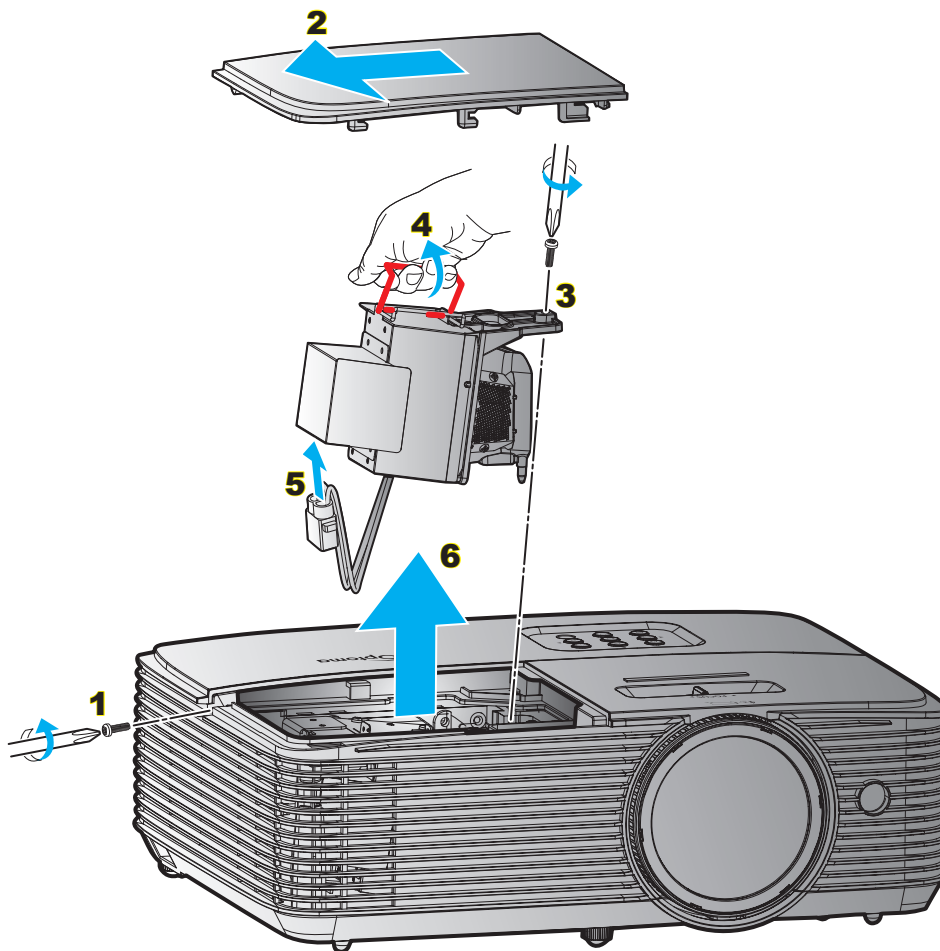

Procedura:

1. Spegner il proiettore premendo il tasto "⏻" del telecomando o del tastierino del proiettore.
2. Permettere al proiettore di raffreddarsi per almeno 30 minuti.
3. Scollegare il cavo di alimentazione.
4. Svitare la vite sulla copertura. **1**
5. Rimuovere il coperchio. **2**
6. Svitare la vite sul modulo della lampada. **3**
7. Sollevare l'impugnatura della lampada. **4**
8. Estrarre il cavo della lampada. **5**
9. Estrarre con cura il modulo della lampada. **6**
10. Per sostituire il modulo della lampada, invertire le fasi di cui sopra.
11. Accendere il proiettore e ripristinare il timer della lampada.
12. Reset lampada: (i) Premere "Menu" → (ii) Select "Imposta" → (iii) Select "Impostazioni lampada" → (iv) Select "Reset lampada" → (v) Select "Sì".

### Nota:

- *La vite sulla copertura della lampada e la lampada non possono essere rimosse.*
- *Il proiettore non può essere acceso se il coperchio della lampada non è stato rimesso sul proiettore.*
- *Non toccare il vetro della lampada. L'olio delle mani può far rompere la lampada. Per pulire il modulo della lampada, qualora venisse accidentalmente toccato, usare un panno asciutto.*

# MANUTENZIONE

## Installazione e pulizia del filtro antipolvere

### Installazione del filtro antipolvere

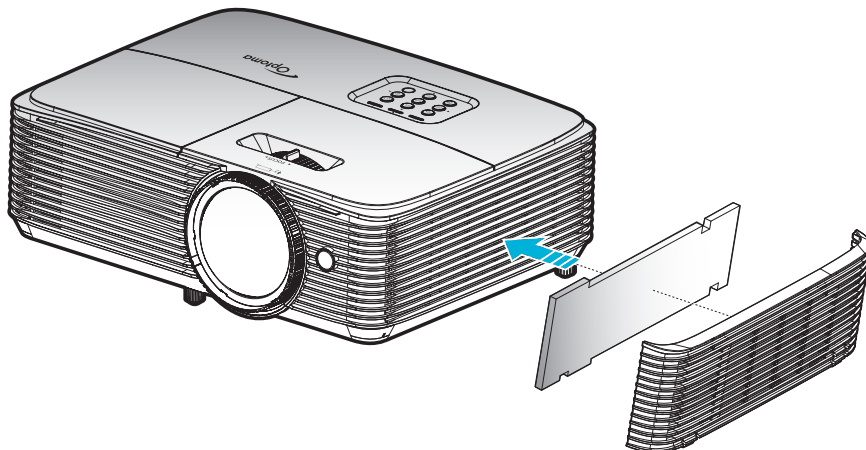

**Nota:** I filtri antipolvere sono richiesti/forniti solo nelle regioni selezionate con eccessiva polvere.

### Pulizia del filtro antipolvere

Si consiglia di pulire i filtri antipolvere ogni tre mesi. Pulirli con maggiore frequenza se il proiettore viene utilizzato in ambienti polverosi.

Procedura:

1. Spegner il proiettore premendo il tasto "⏻" del telecomando o del tastierino del proiettore.
2. Scollegare il cavo di alimentazione.
3. Rimuovere con attenzione il filtro antipolvere. **1**
4. Pulire o sostituire il filtro antipolvere. **2**
5. Per installare il filtro antipolvere, invertire le fasi di cui sopra.

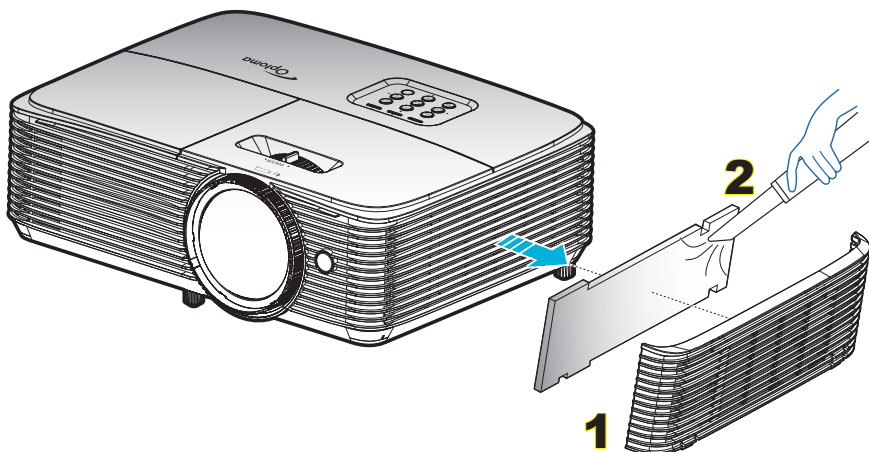

# ULTERIORI INFORMAZIONI

## Risoluzioni compatibili

### HDMI1.4 per HDMI 2

| B0/<br>Temporizzazione<br>stabilità | B0/<br>Temporizzazione<br>standard | B0/Temporizzazione<br>dettagliata | B1/Modalità video   | B1/Temporizzazione<br>dettagliata |
|-------------------------------------|------------------------------------|-----------------------------------|---------------------|-----------------------------------|
| 720 x 400 a 70Hz                    | 1280 x 720 a 60Hz                  | Temporizzazione originale:        | 720 x 480i a 60 Hz  | 1280 x 720p a 60Hz                |
| 640 x 480 a 60Hz                    | 1280 x 800 a 60Hz                  | 1080p: 1920 x 1080 a 60Hz         | 720 x 576i a 50 Hz  | 1366 x 768 a 60Hz                 |
| 640 x 480 a 67Hz                    | 1280 x 1024 a 60Hz                 |                                   | 720 x 480p a 60Hz   | 1920 x 1080p a 120Hz              |
| 640 x 480 a 72Hz                    | 1400 x 1050 a 60Hz                 |                                   | 720 x 576p a 60Hz   | 3840 x 2160 a 30Hz                |
| 640 x 480 a 75Hz                    | 1600 x 1200 a 60Hz                 |                                   | 1280 x 720p a 50Hz  |                                   |
| 800 x 600 a 56Hz                    | 1440 x 900 a 60Hz                  |                                   | 1280 x 720p a 60Hz  |                                   |
| 800 x 600 a 60Hz                    | 1280 x 720 a 120Hz                 |                                   | 1920 x 1080i a 50Hz |                                   |
| 800 x 600 a 72Hz                    | 1024 x 768 a 120Hz                 |                                   | 1920 x 1080i a 60Hz |                                   |
| 800 x 600 a 75Hz                    |                                    |                                   | 1920 x 1080p a 50Hz |                                   |
| 832 x 624 a 75Hz                    |                                    |                                   | 1920 x 1080p a 60Hz |                                   |
| 1024 x 768 a 60Hz                   |                                    |                                   | 1920 x 1080p a 24Hz |                                   |
| 1024 x 768 a 70Hz                   |                                    |                                   | 1920 x 1080p a 25Hz |                                   |
| 1024 x 768 a 75Hz                   |                                    |                                   | 1920 x 1080p a 30Hz |                                   |
| 1280 x 1024 a 75Hz                  |                                    |                                   | 640 x 480p a 60Hz   |                                   |
| 1152 x 870 a 75Hz                   |                                    |                                   | 720 x 480p a 60Hz   |                                   |
|                                     |                                    |                                   | 720 x 576p a 50Hz   |                                   |
|                                     |                                    |                                   | 720 x 480i a 60 Hz  |                                   |
|                                     |                                    |                                   | 2880 x 480i a 60 Hz |                                   |
|                                     |                                    |                                   | 1440 x 480p a 60Hz  |                                   |
|                                     |                                    |                                   | 2880 x 576i a 50 Hz |                                   |
|                                     |                                    |                                   | 1440 x 576p a 50Hz  |                                   |
|                                     |                                    |                                   | 1440 x 576i a 50 Hz |                                   |

### HDMI2.0 per HDMI 1

| B0/<br>Temporizzazione<br>stabilità | B0/<br>Temporizzazione<br>standard | B0/Temporizzazione<br>dettagliata | B1/Modalità video   | B1/Temporizzazione<br>dettagliata |
|-------------------------------------|------------------------------------|-----------------------------------|---------------------|-----------------------------------|
| 720 x 400 a 70Hz                    | 1280 x 720 a 60Hz                  | Temporizzazione originale:        | 720 x 480i a 60 Hz  | 3840 x 2160 a 60Hz                |
| 640 x 480 a 60Hz                    | 1280 x 800 a 60Hz                  | 1080p: 1920 x 1080 a 60Hz         | 720 x 576i a 50 Hz  | 1920 x 1080p a 120Hz              |
| 640 x 480 a 67Hz                    | 1280 x 1024 a 60Hz                 |                                   | 720 x 480p a 60Hz   |                                   |
| 640 x 480 a 72Hz                    | 1400 x 1050 a 60Hz                 |                                   | 720 x 576p a 50Hz   |                                   |
| 640 x 480 a 75Hz                    | 1600 x 1200 a 60Hz                 |                                   | 1280 x 720p a 50Hz  |                                   |
| 800 x 600 a 56Hz                    | 1440 x 900 a 60Hz                  |                                   | 1280 x 720p a 60Hz  |                                   |
| 800 x 600 a 60Hz                    | 1280 x 720 a 120Hz                 |                                   | 1920 x 1080i a 50Hz |                                   |
| 800 x 600 a 72Hz                    | 1024 x 768 a 120Hz                 |                                   | 1920 x 1080i a 60Hz |                                   |
| 800 x 600 a 75Hz                    |                                    |                                   | 1920 x 1080p a 50Hz |                                   |
| 832 x 624 a 75Hz                    |                                    |                                   | 1920 x 1080p a 60Hz |                                   |
| 1024 x 768 a 60Hz                   |                                    |                                   | 1920 x 1080p a 24Hz |                                   |
| 1024 x 768 a 70Hz                   |                                    |                                   | 1920 x 1080p a 25Hz |                                   |
| 1024 x 768 a 75Hz                   |                                    |                                   | 1920 x 1080p a 30Hz |                                   |
| 1280 x 1024 a 75Hz                  |                                    |                                   | 640 x 480p a 60Hz   |                                   |
| 1152 x 870 a 75Hz                   |                                    |                                   | 720 x 480p a 60Hz   |                                   |
|                                     |                                    |                                   | 720 x 576P a 50Hz   |                                   |
|                                     |                                    |                                   | 720 x 480i a 60 Hz  |                                   |

# ULTERIORI INFORMAZIONI

| B0/<br>Temporizzazione<br>stabilita | B0/<br>Temporizzazione<br>standard | B0/Temporizzazione<br>dettagliata | B1/Modalità video    | B1/Temporizzazione<br>dettagliata |
|-------------------------------------|------------------------------------|-----------------------------------|----------------------|-----------------------------------|
|                                     |                                    |                                   | 2880 x 480i a 60 Hz  |                                   |
|                                     |                                    |                                   | 1440 x 480p a 60Hz   |                                   |
|                                     |                                    |                                   | 2880 x 576i a 50 Hz  |                                   |
|                                     |                                    |                                   | 1440 x 576p a 50Hz   |                                   |
|                                     |                                    |                                   | 1440 x 576i a 50 Hz  |                                   |
|                                     |                                    |                                   | 3840 x 2160p a 24 Hz |                                   |
|                                     |                                    |                                   | 3840 x 2160p a 25 Hz |                                   |
|                                     |                                    |                                   | 3840 x 2160p a 30 Hz |                                   |
|                                     |                                    |                                   | 3840 x 2160p a 50 Hz |                                   |
|                                     |                                    |                                   | 3840 x 2160p a 60 Hz |                                   |
|                                     |                                    |                                   | 4096 x 2160p a 24 Hz |                                   |
|                                     |                                    |                                   | 4096 x 2160p a 25 Hz |                                   |
|                                     |                                    |                                   | 4096 x 2160p a 30 Hz |                                   |
|                                     |                                    |                                   | 4096 x 2160p a 50 Hz |                                   |
|                                     |                                    |                                   | 4096 x 2160p a 60 Hz |                                   |

## Compatibilità video 3D reale

| Risoluzione di<br>ingresso | HDMI 1.4a<br>Ingresso 3D | Temporizzazione ingresso |                    |                     |
|----------------------------|--------------------------|--------------------------|--------------------|---------------------|
|                            |                          | 1280 x 720p a 50Hz       | Alto e Basso       |                     |
|                            | 1280 x 720p a 60Hz       | Alto e Basso             |                    |                     |
|                            | 1280 x 720p a 50Hz       | Frame packing            |                    |                     |
|                            | 1280 x 720p a 60Hz       | Frame packing            |                    |                     |
|                            | 1920 x 1080i a 50Hz      | Affiancato (mezzo)       |                    |                     |
|                            | 1920 x 1080i a 60Hz      | Affiancato (mezzo)       |                    |                     |
|                            | 1920 x 1080p a 24Hz      | Alto e Basso             |                    |                     |
|                            | 1920 x 1080p a 24Hz      | Frame packing            |                    |                     |
|                            | HDMI 1.3                 | 1920 x 1080i a 50Hz      | Affiancato (mezzo) | Modalità SBS attiva |
|                            |                          | 1920 x 1080i a 60Hz      |                    |                     |
|                            |                          | 1280 x 720p a 50Hz       |                    |                     |
|                            |                          | 1280 x 720p a 60Hz       |                    |                     |
|                            |                          | 800 x 600 a 60Hz         |                    |                     |
|                            |                          | 1024 x 768 a 60Hz        |                    |                     |
|                            |                          | 1280 x 800 a 60Hz        | Alto e Basso       | Modalità TAB attiva |
|                            |                          | 1920 x 1080i a 50Hz      |                    |                     |
|                            |                          | 1920 x 1080i a 60Hz      |                    |                     |
|                            |                          | 1280 x 720p a 50Hz       |                    |                     |
|                            |                          | 1280 x 720p a 60Hz       |                    |                     |
|                            |                          | 800 x 600 a 60Hz         |                    |                     |
|                            |                          | 1024 x 768 a 60Hz        |                    |                     |
|                            |                          | 1280 x 800 a 60Hz        |                    |                     |
|                            |                          | 480i                     |                    |                     |

### Nota:

- Se l'ingresso 3D è 1080p a 24 Hz, DMD deve riprodurre con multiplo integrale in modalità 3D.
- Supporta NVIDIA 3DTV Play se non vi sono costi di brevetto da parte di Optoma.
- 1080i a 25 Hz e 720p a 50 Hz viene eseguito a 100 Hz; 1080p a 24Hz viene eseguito a 144 Hz; altre temporizzazioni 3D vengono eseguite a 120 Hz.

# ULTERIORI INFORMAZIONI

## Dimensioni immagine e distanza di proiezione

| Dimensioni in diagonale dello schermo (16:9) |           | Dimensioni schermo (L x A) |           |         |           | Distanza di proiezione (D) |       |      |       | Offset (Hd) |           |
|--|-----------|----------------------------|-----------|---------|-----------|----------------------------|-------|------|-------|-------------|-----------|
|  |           | Larghezza                  |           | Altezza |           | Wide                       |       | Tele |       |             |           |
| (m)  | (pollici) | (m)                        | (pollici) | (m)     | (pollici) | (m)                        | (ft)  | (m)  | (ft)  | (m)         | (pollici) |
| 0,9398                                       | 37        | 0,82                       | 32,25     | 0,46    | 18,1      | 0,41                       | 1,35  | 0,41 | 1,35  | 0,07        | 2,76      |
| 1,016  | 40        | 0,89                       | 34,86     | 0,5     | 19,6      | 0,44                       | 1,44  | 0,44 | 1,44  | 0,08        | 3,15      |
| 1,27   | 50        | 1,11                       | 43,58     | 0,62    | 24,5      | 0,55                       | 1,80  | 0,55 | 1,80  | 0,10        | 3,94      |
| 1,524  | 60        | 1,33                       | 52,29     | 0,75    | 29,4      | 0,66                       | 2,17  | 0,66 | 2,17  | 0,12        | 4,72      |
| 1,778  | 70        | 1,55                       | 61,01     | 0,87    | 34,3      | 0,77                       | 2,53  | 0,77 | 2,53  | 0,14        | 5,51      |
| 2,032  | 80        | 1,77                       | 69,73     | 1       | 39,2      | 0,88                       | 2,89  | 0,88 | 2,89  | 0,16        | 6,30      |
| 2,286  | 90        | 1,99                       | 78,44     | 1,12    | 44,1      | 0,99                       | 3,25  | 0,99 | 3,25  | 0,18        | 7,09      |
| 2,54   | 100       | 2,21                       | 87,16     | 1,25    | 49        | 1,10                       | 3,61  | 1,10 | 3,61  | 0,19        | 7,48      |
| 2,794  | 110       | 2,44                       | 95,87     | 1,37    | 53,9      | 1,22                       | 4,00  | 1,22 | 4,00  | 0,22        | 8,66      |
| 3,048  | 120       | 2,66                       | 104,59    | 1,49    | 58,8      | 1,33                       | 4,36  | 1,33 | 4,36  | 0,24        | 9,45      |
| 3,302  | 130       | 2,88                       | 113,30    | 1,62    | 63,7      | 1,44                       | 4,72  | 1,44 | 4,72  | 0,26        | 10,24     |
| 3,556  | 140       | 3,10                       | 122,02    | 1,74    | 68,6      | 1,55                       | 5,09  | 1,55 | 5,09  | 0,28        | 11,02     |
| 3,81   | 150       | 3,32                       | 130,74    | 1,87    | 73,5      | 1,66                       | 5,45  | 1,66 | 5,45  | 0,30        | 11,81     |
| 4,064  | 160       | 3,54                       | 139,45    | 1,99    | 78,4      | 1,77                       | 5,81  | 1,77 | 5,81  | 0,32        | 12,60     |
| 4,318  | 170       | 3,76                       | 148,17    | 2,12    | 83,3      | 1,88                       | 6,17  | 1,88 | 6,17  | 0,34        | 13,39     |
| 4,572  | 180       | 3,98                       | 156,88    | 2,24    | 88,2      | 1,99                       | 6,53  | 1,99 | 6,53  | 0,36        | 14,17     |
| 4,826  | 190       | 4,21                       | 165,60    | 2,37    | 93,1      | 2,10                       | 6,89  | 2,10 | 6,89  | 0,37        | 14,57     |
| 5,08   | 200       | 4,43                       | 174,32    | 2,49    | 98,1      | 2,21                       | 7,25  | 2,21 | 7,25  | 0,40        | 15,75     |
| 5,334  | 210       | 4,65                       | 183,03    | 2,62    | 103       | 2,32                       | 7,61  | 2,32 | 7,61  | 0,41        | 16,14     |
| 5,588  | 220       | 4,87                       | 191,75    | 2,74    | 107,9     | 2,43                       | 7,97  | 2,43 | 7,97  | 0,44        | 17,32     |
| 5,842  | 230       | 5,09                       | 200,46    | 2,86    | 112,8     | 2,54                       | 8,33  | 2,54 | 8,33  | 0,46        | 18,11     |
| 6,096  | 240       | 5,31                       | 209,18    | 2,99    | 117,7     | 2,65                       | 8,69  | 2,65 | 8,69  | 0,48        | 18,90     |
| 6,35   | 250       | 5,53                       | 217,89    | 3,11    | 122,6     | 2,76                       | 9,06  | 2,76 | 9,06  | 0,50        | 19,69     |
| 6,604  | 260       | 5,76                       | 226,61    | 3,24    | 127,5     | 2,87                       | 9,42  | 2,87 | 9,42  | 0,52        | 20,47     |
| 6,858  | 270       | 5,98                       | 235,33    | 3,36    | 132,4     | 2,98                       | 9,78  | 2,98 | 9,78  | 0,54        | 21,26     |
| 7,112  | 280       | 6,20                       | 244,04    | 3,49    | 137,3     | 3,09                       | 10,14 | 3,09 | 10,14 | 0,55        | 21,65     |
| 7,366  | 290       | 6,42                       | 252,76    | 3,61    | 142,2     | 3,20                       | 10,50 | 3,20 | 10,50 | 0,58        | 22,83     |
| 7,62   | 300       | 6,64                       | 261,47    | 3,74    | 147,1     | 3,31                       | 10,86 | 3,31 | 10,86 | 0,59        | 23,23     |

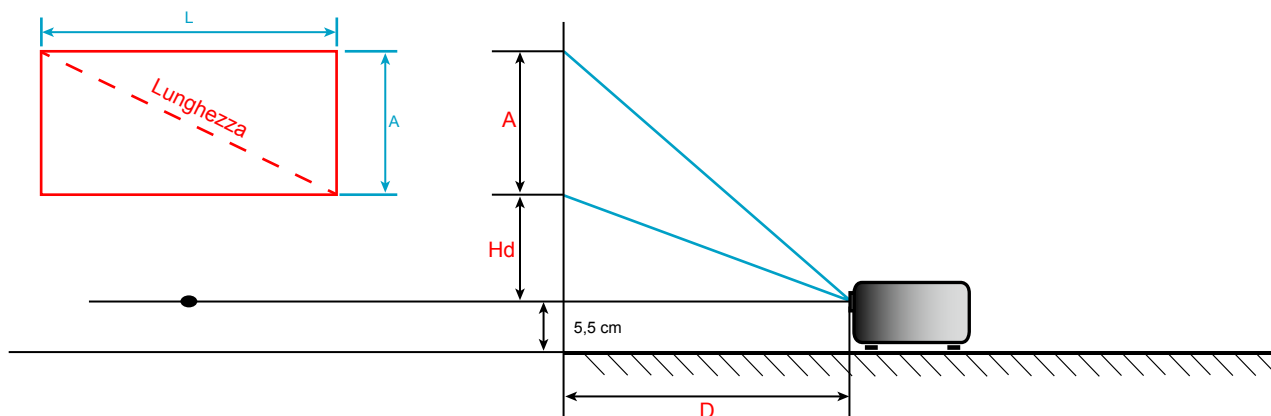

# ULTERIORI INFORMAZIONI

## Dimensioni del proiettore e installazione del supporto a soffitto

1. Per evitare danni al proiettore, usare il supporto da soffitto Optoma.
2. Se si desidera utilizzare un kit prodotto da terzi, assicurarsi che le viti impiegate per fissare il proiettore siano conformi ai seguenti requisiti:
  - Tipo di viti: M4\*3
  - Lunghezza minima della vite: 10mm

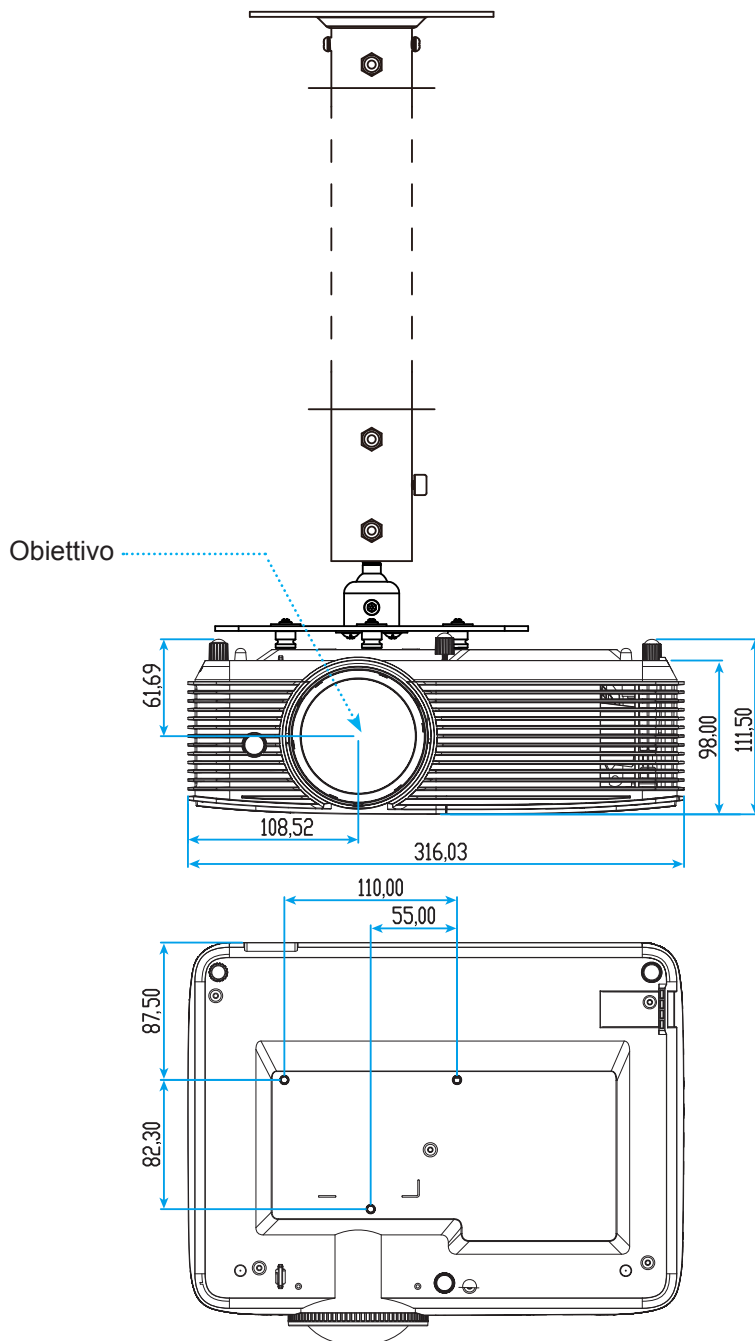

**Nota:** Si prega di notare che i danni provocati da una installazione scorretta annulleranno la garanzia.



Attenzione:

- Se viene acquistato un supporto da soffitto di un'altra società, accertarsi di usare viti della dimensione corretta. La dimensione delle viti varierà in base allo spessore della piastra di montaggio.
- Accertarsi di mantenere almeno uno spazio di 10 cm tra il soffitto e la parte inferiore del proiettore.
- Evitare di installare il proiettore accanto a una fonte di calore.

# ULTERIORI INFORMAZIONI



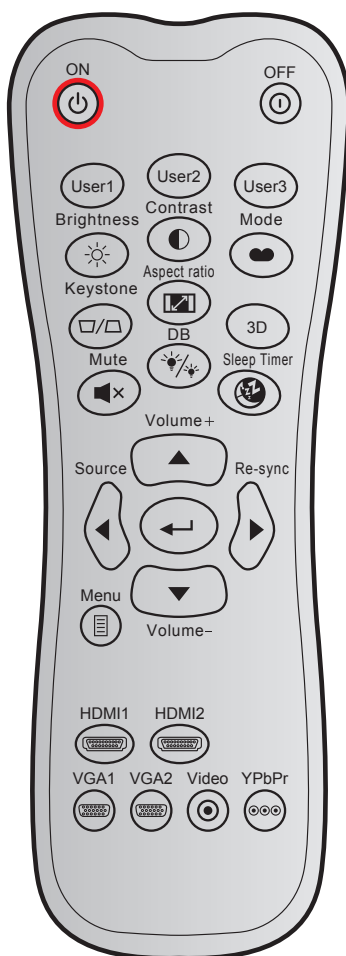











## Codici telecomando IR 1



| Tasto            |  | Codice di personalizzazione |        | Codice dati<br>Byte 3 | Definizione stampigliatura<br>tasto | Descrizione  |
|------------------|--|-----------------------------|--------|-----------------------|-------------------------------------|--|
|                  |  | Byte 1                      | Byte 2 |                       |                                     |  |
| Accensione       |  | 32                          | CD     | 02                    | ON                                  | Premere per accendere il proiettore.   |
| Spegnimento      |  | 32                          | CD     | 2E                    | OFF                                 | Premere per spegnere il proiettore.  |
| Utente 1         |  | 32                          | CD     | 36                    | Utente1                             | Tasti definiti dall'utente. Vedere a pagina 36 per l'impostazione.   |
| Utente 2         |  | 32                          | CD     | 65                    | Utente2                             |  |
| Utente 3         |  | 32                          | CD     | 66                    | Utente3                             |  |
| Luminosità       |  | 32                          | CD     | 41                    | Luminosità                          | Regola la luminosità delle immagini.   |
| Contrasto        |  | 32                          | CD     | 42                    | Contrasto                           | Il contrasto controlla il grado di differenza tra le parti più chiare e più scure dell'immagine.                     |
| Modalità display |  | 32                          | CD     | 05                    | Modalità                            | Selezionare una modalità di visualizzazione per impostazioni ottimizzate per varie applicazioni. Vedere a pagina 29. |
| Correzione       |  | 32                          | CD     | 07                    | Correzione                          | Permette di regolare la distorsione dell'immagine causata dall'inclinazione del proiettore.                          |
| Proporzioni      |  | 32                          | CD     | 64                    | Proporzioni                         | Premere per cambiare il rapporto proporzioni di un'immagine visualizzata.  |
| 3D               |  | 32                          | CD     | 89                    | 3D                                  | Selezionare manualmente una modalità 3D corrispondente al contenuto 3D.  |



# ULTERIORI INFORMAZIONI

| Tasto                     |   | Codice di personalizzazione |        | Codice dati | Definizione stampigliatura tasto  | Descrizione  |
|---------------------------|---|-----------------------------|--------|-------------|---|--|
|                           |   | Byte 1                      | Byte 2 | Byte 3      |   |  |
| Volume +                  |    | 32                          | CD     | 09          | Volume +  | Regolare per aumentare il volume.  |
| Quattro tasti direzionali |    | 32                          | CD     | 11          | ▲   | Usare ▲, ◀, ▶ o ▼ per selezionare le voci o per eseguire le regolazioni delle selezioni. |
|                           |   | 32                          | CD     | 10          | ◀   |  |
|                           |   | 32                          | CD     | 12          | ▶   |  |
|                           |   | 32                          | CD     | 14          | ▼   |  |
| Sorgente                  |    | 32                          | CD     | 18          | Sorgente  | Premere "Origine" per selezionare un segnale di ingresso.                                |
| Tasto Enter               |    | 32                          | CD     | 0F          |  | Conferma la selezione della voce.  |
| Sincronizzazione          |    | 32                          | CD     | 04          | Sincronizzazione  | Sincronizza automaticamente il proiettore sulla sorgente di ingresso.                    |
| Volume -                  |    | 32                          | CD     | 0C          | Volume -  | Regolare per abbassare il volume.  |
| Menù                      |    | 32                          | CD     | 0E          | Menù  | Visualizza i menu OSD (On Screen Display) del proiettore.                                |
| HDMI 1                    |    | 32                          | CD     | 16          | HDMI1   | Premere "HDMI1" per scegliere la sorgente dal connettore HDMI 1.                         |
| HDMI 2                    |    | 32                          | CD     | 30          | HDMI2   | Premere "HDMI2" per scegliere la sorgente dal connettore HDMI 2 / MHL.                   |
| VGA 1                     |   | 32                          | CD     | 1B          | VGA1  | Premere "VGA1" per scegliere l'origine del connettore VGA IN.                            |
| VGA 2                     |  | 32                          | CD     | 1E          | VGA2  | Nessuna funzione   |
| Video                     |  | 32                          | CD     | 1C          | Video   | Nessuna funzione   |
| YPbPr                     |  | 32                          | CD     | 17          | YPbPr   | Nessuna funzione   |





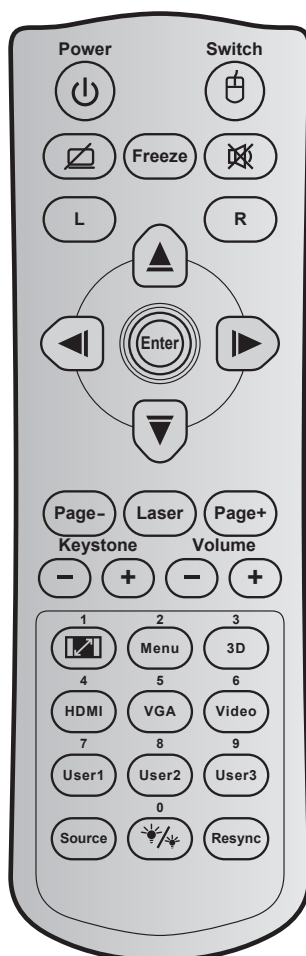

# ULTERIORI INFORMAZIONI

## Codici telecomando IR 2



| Tasto  | Codice tasto | Definizione stampigliatura tasto | Descrizione  |
|--|--------------|----------------------------------|--|
| Potenza  | 81           | Accensione/<br>spegnimento       | Premere per accendere/spegnere il proiettore.  |
| Switch   | 3E           | Switch                           | Premere per accendere/spegnere il mouse USB.   |
| Schermo vuoto/<br>disattivazione<br>dell'audio | 8A           |                                  | Premere per nascondere/mostrare l'immagine dello schermo e attivare/disattivare l'audio. |
| Immagine fissa                                 | 8B           | Immagine fissa                   | Premere per bloccare l'immagine del proiettore.  |
| Esclusione                                     | 92           |                                  | Premere per disattivare/attivare temporaneamente l'audio.                                |
| Clic tasto sinistro<br>del mouse               | CB           | L                                | Utilizzare come clic sinistro del mouse.   |
| Clic tasto destro<br>del mouse                 | CC           | R                                | Utilizzare come clic destro del mouse.   |
| Quattro tasti<br>direzionali e di<br>selezione | C6           | Freccia su                       | Usare ▲ ▼ ◀ ▶ per selezionare le voci o per eseguire le regolazioni delle selezioni.     |
|  | C8           | Freccia sinistra                 |  |
|  | C9           | Freccia destra                   |  |
|  | C7           | Freccia giù                      |  |

# ULTERIORI INFORMAZIONI







| Tasto                                 |   | Codice tasto | Definizione stampigliatura tasto  | Descrizione  |
|---------------------------------------|---|--------------|---|--|
| Applica                               |   | C5           | Applica   | Conferma la selezione della voce.  |
|                                       |   | CA           | Applica   |  |
| Page -                                |   | C2           | Page -  | Premere per utilizzare come tasto pagina giù.  |
| Laser                                 |   | N/D          | Laser   | Utilizzare come puntatore laser.   |
| Page +                                |   | C1           | Page +  | Premere per utilizzare come tasto pagina su.   |
| Correzione                            |    | 85           | Correzione+   | Premere per regolare la distorsione dell'immagine provocata dall'inclinazione del proiettore.  |
|                                       |   | 84           | Correzione-   |  |
| Volume                                |    | 8C           | Volume +  | Premere per aumentare/diminuire il volume.   |
|                                       |   | 8F           | Volume -  |  |
| Rapporto proporzioni / 1              |    | 98           |  / 1   | <ul style="list-style-type: none"> <li>Premere per cambiare il rapporto proporzioni di un'immagine visualizzata.</li> <li>Utilizzare come numero "1" della tastiera numerica.</li> </ul>                                       |
| Menu / 2                              |   | 88           | Menu / 2  | <ul style="list-style-type: none"> <li>Premere per visualizzare o uscire dal menù OSD del proiettore.</li> <li>Utilizzare come numero "2" della tastiera numerica.</li> </ul>  |
| 3D / 3                                |   | 93           | 3D / 3  | <ul style="list-style-type: none"> <li>Premere per selezionare manualmente una modalità 3D corrispondente al contenuto 3D.</li> <li>Utilizzare come numero "3" della tastiera numerica.</li> </ul>                             |
| HDMI / 4                              |   | 86           | HDMI / 4  | <ul style="list-style-type: none"> <li>Premere per scegliere la sorgente HDMI.</li> <li>Utilizzare come numero "4" della tastiera numerica.</li> </ul>   |
| VGA / 5                               |   | D0           | VGA / 5   | <ul style="list-style-type: none"> <li>Premere per scegliere la sorgente VGA.</li> <li>Utilizzare come numero "5" della tastiera numerica.</li> </ul>  |
| Video / 6                             |   | D1           | Video / 6   | Utilizzare come numero "6" della tastiera numerica.  |
| Utente1 / 7; Utente2 / 8; Utente3 / 9 |   | D2           | Utente 1/7  | <ul style="list-style-type: none"> <li>Tasti definiti dall'utente. Vedere a pagina 38 per l'impostazione.</li> <li>Utilizzare come i numeri "7", "8" e "9" del tastierino numerico.</li> </ul>                                 |
|                                       |   | D3           | Utente 2/8  |  |
|                                       |   | D4           | Utente 3/9  |  |
| Sorgente                              |   | C3           | Sorgente  | Premere per selezionare come segnale di ingresso.  |
| Modalità luminosa / 0                 |  | 96           |  / 0 | <ul style="list-style-type: none"> <li>Premere per regolare automaticamente la luminosità dell'immagine per fornire prestazioni di contrasto ottimali.</li> <li>Utilizzare come numero "0" della tastiera numerica.</li> </ul> |
| Sincronizzazione                      |   | C4           | Sincronizzazione  | Premere per sincronizzare automaticamente il proiettore sulla sorgente di ingresso.  |

# ULTERIORI INFORMAZIONI

## Risoluzione dei problemi

Controllare le informazioni che seguono se si riscontrano problemi con il proiettore. Se il problema persiste, mettersi in contatto con il rivenditore locale oppure con il Centro assistenza.

### Problemi d'immagine

-  *Sullo schermo non appare alcuna immagine.*
- Assicurarsi che i cavi e l'alimentazione siano collegati in modo appropriato, come descritto nella sezione "Installazione".
  - Assicurarsi che i pin dei connettori non siano piegati o rotti.
  - Controllare che la lampada del proiettore sia stata installata correttamente. Fare riferimento alla sezione "Sostituzione della lampada".
  - Assicurarsi che la funzione "Esclusione" non sia stata attivata.
-  *L'immagine è sfuocata*
- Regolare la messa a fuoco utilizzando la leva di messa a fuoco.
  - Accertarsi che la schermata di proiezione sia entro le distanze necessarie dal proiettore. (Fare riferimento a pagina 46).
-  *L'immagine è allungata quando si visualizza un DVD 16:9*
- Quando si eseguono DVD anamorfi ci o DVD 16:9, il proiettore mostrerà l'immagine migliore con formato 16:9 sul lato del proiettore.
  - Se si eseguono DVD di formato LBX (Letterbox), impostare il formato su LBX nell'OSD del proiettore.
  - Se si eseguono DVD di formato 4:3, impostare il formato su 4:3 nell'OSD del proiettore.
  - Impostare il formato di visualizzazione del lettore DVD sul rapporto proporzioni 16:9 (widescreen).
-  *L'immagine è troppo grande o troppo piccola*
- Regolare le dimensioni dell'immagine utilizzando la leva di zoom (solo per modello di obiettivo standard).
  - Avvicinare o allontanare il proiettore dallo schermo.
  - Premere "Menu" sul pannello del proiettore, andare su "Visualizza → Proporzioni". Provare le varie impostazioni.
-  *L'immagine ha i lati inclinati.:*
- Se possibile, ricollocare il proiettore così che si trovi al centro dello schermo e sotto la parte inferiore dello schermo.
  - Selezionare "Visualizza → Correzione" dal menu OSD per eseguire la regolazione.
-  *L'immagine è invertita*
- Selezione "Imposta → Proiezione" dal menu OSD e regolare la direzione di proiezione.

# ULTERIORI INFORMAZIONI

- ❓ *Immagine sdoppiata e sfuocata*
  - Premere il tasto "3D" ed impostare la modalità su "Auto" per evitare che le normali immagini 2D appaiano sdoppiate e sfuocate.
  
- ❓ *Due immagini, formato Side-by-Side*
  - Premere il tasto "3D" e passare a "Side-by-Side" se il segnale di ingresso è HDMI 1.3 2D 1080i Side by Side.
  
- ❓ *L'immagine non è visualizzata in 3D*
  - Controllare che la batteria degli occhiali 3D non sia esaurita.
  - Controllare che gli occhiali 3D siano accesi.
  - Premere il tasto "3D" e passare a "Side-by-Side" se il segnale di ingresso è HDMI 1.3 2D (1080i Side by Side Half).

## Altri problemi

- ❓ *Il proiettore non risponde ad alcun comando*
  - Se possibile, spegnere il proiettore e scollegare il cavo d'alimentazione, attendere almeno 20 secondi prima di ricollegare l'alimentazione.
  
- ❓ *La lampada si brucia o emette il rumore di uno scoppio*
  - Quando la lampada raggiunge la fine della sua vita utile, si brucerà e potrebbe emettere un rumore forte come uno scoppio. In questo caso, il proiettore non si riaccenderà finché non è stata sostituita la lampada. Per sostituire la lampada, attenersi alle procedure della sezione "Sostituzione della lampada" a pagina 41-42.

## Problemi del telecomando

- ❓ *Se il telecomando non funziona*
  - Verificare che l'angolo operativo del telecomando si trovi tra  $\pm 15^\circ$  rispetto al ricevitore IR del proiettore.
  - Assicurarsi che non ci siano ostruzioni tra il telecomando ed il proiettore. Portarsi a 6 m (20 piedi) dal proiettore.
  - Assicurarsi che le batterie siano inserite in modo corretto.
  - Sostituire le batterie se sono scariche.

# ULTERIORI INFORMAZIONI





## Indicatore di avviso

Quando si accendono o lampeggiano gli indicatori di avviso (vedere di seguito), il proiettore si spegne automaticamente:

- Il LED "LAMP" si accende in rosso e l'indicatore "On/Standby" lampeggia in rosso.
- Il LED "TEMP" si accende in rosso e l'indicatore "On/Standby" lampeggia in rosso. Indica che il proiettore è surriscaldato. In condizioni normali, il proiettore può essere riacceso.
- Il LED "TEMP" lampeggia in rosso e l'indicatore "On/Standby" lampeggia in rosso.

Scollegare il cavo di alimentazione dal proiettore, attendere 30 secondi e provare di nuovo. Se l'indicatore di avviso si accende o lampeggia, contattare il più vicino centro di assistenza.

## Messaggi dei LED

| Messaggio  |  LED alimentazione |  LED alimentazione                |  LED Temp |  LED Lamp |
|--|---|--|--|--|
|  | (Rosso)   | (Verde o blu)  | (Rosso)  | (Rosso)  |
| Stato di standby (ingresso da cavo di alimentazione) | Luce accesa   |  |  |  |
| Accensione (riscaldamento)                           |   | Lampeggiante (0,5 secondi spento / 0,5 secondi acceso)   |  |  |
| Illuminazione alimentazione e lampada                |   | Luce accesa  |  |  |
| Spegnimento (raffreddamento)                         |   | Lampeggiante (0,5 secondi spento / 0,5 secondi acceso). Torna alla luce fissa rossa quando si spegne la ventolina. |  |  |
| Sommario (100 secondi.)                              |   | Lampeggiante (0,25 secondi spento / 0,25 secondi acceso)   |  |  |
| Errore (guasto lampada)                              | Lampeggiante  |  |  | Luce accesa  |
| Errore (Guasto ventola)                              | Lampeggiante  |  | Lampeggiante   |  |
| Errore (surriscaldamento)                            | Lampeggiante  |  | Luce accesa  |  |

- Spegnimento:

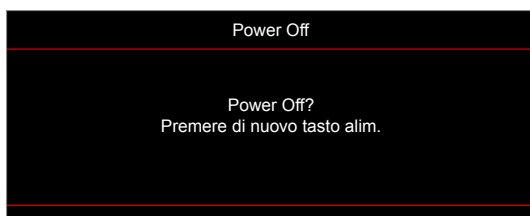

- Allarme lampada:

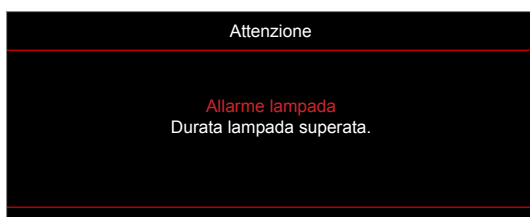

# ULTERIORI INFORMAZIONI

- Allarme temperatura:

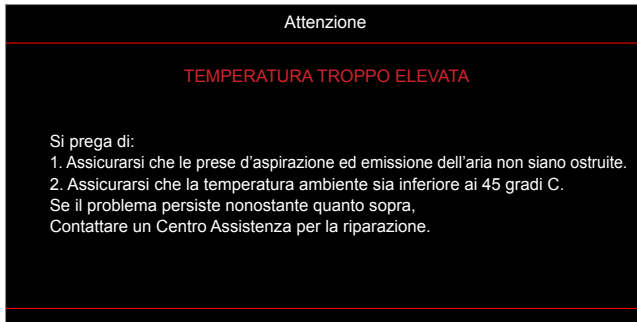

- Guasto ventolina:



- Fuori intervallo di visualizzazione:

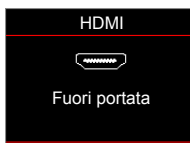

- Avviso di spegnimento:

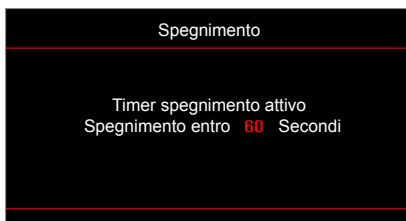

- Allarme timer di sicurezza:

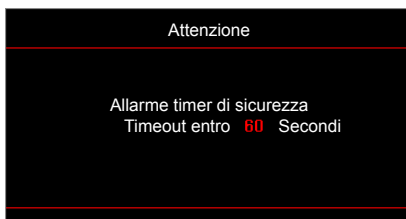

# ULTERIORI INFORMAZIONI

## Specifiche tecniche

| Ottica                          | Descrizione                               |
|---------------------------------|---|
| Risoluzione nativa              | 1080p                                     |
| Risoluzione massima             | 3840 x 2160 (60 Hz)                       |
| Obiettivo                       | Messa a fuoco manuale                     |
| Dimensioni immagine (diagonale) | 36,2" ~ 316,8" con ottimizzazione a 89,1" |
| Distanza di proiezione          | 1 m ~ 10 m con ottimizzazione a 1,493 m   |

| Elettricità                       | Descrizione  |
|-----------------------------------|--|
| Ingressi                          | - HDMI v2.0<br>- HDMI/MHL v1.4<br>- USB2.0 USB-A per 5 V PWR 1,5 A<br>- VGA IN<br>- Audio In 3,5 mm<br>- RS232C maschio (9-pin D-SUB)  |
| Uscite                            | - Audio Out 3,5 mm<br>- VGA Out  |
| Controllo                         | USB tipo A per mouse / service   |
| Riproduzione dei colori           | 1073,4 milioni di colori   |
| Frequenza di scansione            | - Frequenza di scansione orizzontale: 15,375~91,146 KHz<br>- Frequenza di scansione verticale: 50 ~ 85 Hz (120 Hz per proiettore con funzione 3D)                              |
| Compatibilità di sincronizzazione | Sincronizzazione separata  |
| Diffusore integrato               | Sì, 10 W   |
| Requisiti di alimentazione        | 100 - 240 V CA 50/60 Hz  |
| Corrente di ingresso              | 3,3A   |
| Consumo energetico                | Luminosa:<br>- Tipico 230 W MAX 253 W a 110 V CA<br>- Tipico 225 W MAX 248 W a 220 V CA<br>Eco.:<br>- Tipico 190 W MAX 209 W a 110 V CA<br>- Tipico 187 W MAX 206 W a 220 V CA |

| Meccanica                       | Descrizione   |
|---------------------------------|---|
| Orientamento dell'installazione | Frontale, Posteriore, Soffitto-In alto, Posteriore-In alto  |
| Dimensioni                      | - 316 mm (L) x 243,5 mm (P) x 98 mm (A) (senza piedini)<br>- 316 mm (L) x 243,5 mm (P) x 115 mm (A) (con piedini) |
| Peso                            | 3,0 ± 0,5kg   |
| Condizioni ambientali           | In funzione a 5 ~ 40°C, dal 10% all'85% di umidità (senza condensa)   |

**Nota:** Tutte le specifiche sono soggette a modifiche senza preavviso.





# ULTERIORI INFORMAZIONI

## Sedi dell'azienda Optoma

Mettersi in contatto con la filiale per assistenza e supporto.



### Stati Uniti

47697 Westinghouse Drive,  
Fremont, CA 94539, USA  
www.optomausa.com

 888-289-6786  
 510-897-8601  
 [services@optoma.com](mailto:services@optoma.com)



### Canada

47697 Westinghouse Drive,  
Fremont, CA 94539, USA  
www.optomausa.com

 888-289-6786  
 510-897-8601  
 [services@optoma.com](mailto:services@optoma.com)

### America latina

47697 Westinghouse Drive,  
Fremont, CA 94539, USA  
www.optomausa.com

 888-289-6786  
 510-897-8601  
 [services@optoma.com](mailto:services@optoma.com)



### Europa

Unit 1, Network 41, Bourne End Mills  
Hemel Hempstead, Herts,  
HP1 2UJ, United Kingdom  
www.optoma.eu  
Tel assistenza:  
+44 (0)1923 691865

 +44 (0) 1923 691 800  
 +44 (0) 1923 691 888  
 [service@tsc-europe.com](mailto:service@tsc-europe.com)



### Benelux BV

Randstad 22-123  
1316 BW Almere  
The Netherlands  
www.optoma.nl

 +31 (0) 36 820 0252  
 +31 (0) 36 548 9052



### Francia

Bâtiment E  
81-83 avenue Edouard Vaillant  
92100 Boulogne Billancourt, France

 +33 1 41 46 12 20  
 +33 1 41 46 94 35  
 [savoptoma@optoma.fr](mailto:savoptoma@optoma.fr)



### Spagna

C/ José Hierro,36 Of. 1C  
28522 Rivas VaciaMadrid,  
Spain

 +34 91 499 06 06  
 +34 91 670 08 32



### Germania

Wiesenstrasse 21 W  
D40549 Düsseldorf,  
Germany

 +49 (0) 211 506 6670  
 +49 (0) 211 506 66799  
 [info@optoma.de](mailto:info@optoma.de)

### Scandinavia



Lerpeveien 25  
3040 Drammen  
Norway

 +47 32 98 89 90  
 +47 32 98 89 99  
 [info@optoma.no](mailto:info@optoma.no)

PO.BOX 9515  
3038 Drammen  
Norway

### Corea

WOOMI TECH.CO.,LTD.  
4F, Minu Bldg.33-14, Kangnam-Ku,  
Seoul, 135-815, KOREA  
korea.optoma.com

 +82+2+34430004  
 +82+2+34430005



### Giappone

東京都足立区綾瀬3-25-18  
株式会社オーエス  
コンタクトセンター: 0120-380-495

 [info@os-worldwide.com](mailto:info@os-worldwide.com)  
[www.os-worldwide.com](http://www.os-worldwide.com)



### Taiwan

12F., No.213, Sec. 3, Beixin Rd.,  
Xindian Dist., New Taipei City 231,  
Taiwan, R.O.C.  
www.optoma.com.tw

 +886-2-8911-8600  
 +886-2-8911-6550  
 [services@optoma.com.tw](mailto:services@optoma.com.tw)  
[asia.optoma.com](http://asia.optoma.com)



### Hong Kong

Unit A, 27/F Dragon Centre,  
79 Wing Hong Street,  
Cheung Sha Wan,  
Kowloon, Hong Kong

 +852-2396-8968  
 +852-2370-1222  
[www.optoma.com.hk](http://www.optoma.com.hk)

### Cina

5F, No. 1205, Kaixuan Rd.,  
Changning District  
Shanghai, 200052, China

 +86-21-62947376  
 +86-21-62947375  
[www.optoma.com.cn](http://www.optoma.com.cn)



P/N:36.7FN01G001-A