

# DLP®-projektor

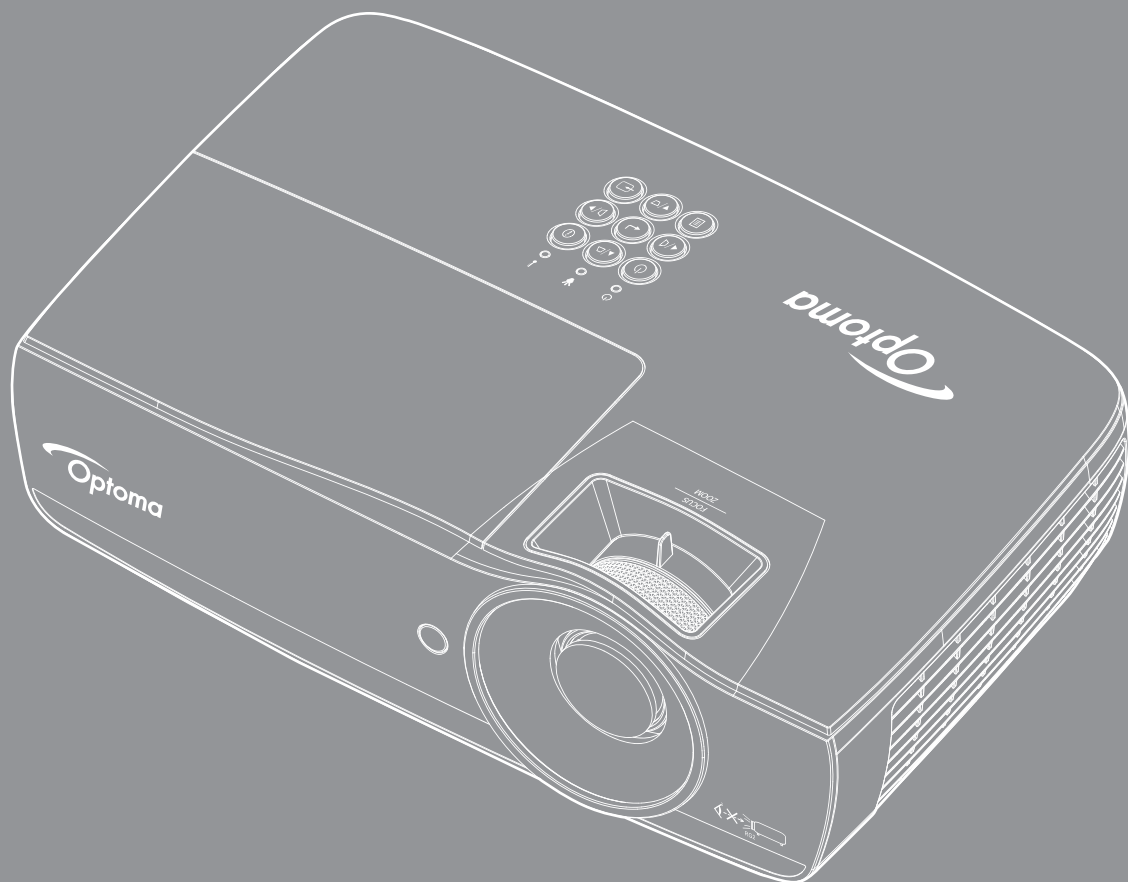



# SISÄLTÖ

<b>TURVALLISUUSTIETOJA.....</b>	<b>4</b>
<i>Luokan B säteilyrajat.....</i>	<i>4</i>
<i>Tärkeä turvaohje.....</i>	<i>4</i>
<i>Varotoimet.....</i>	<i>5</i>
<i>Silmän turvallisuusvaroitukset.....</i>	<i>6</i>
<b>ESITTELY.....</b>	<b>7</b>
<i>Pakkaus.....</i>	<i>7</i>
<i>Tuotekuvaus.....</i>	<i>8</i>
<b>ASENNUS.....</b>	<b>11</b>
<i>Projektoria liittämisen.....</i>	<i>11</i>
<i>Projektoria kytkeminen päälle/pois päältä.....</i>	<i>13</i>
<i>Heijastetun kuvan säätäminen.....</i>	<i>14</i>
<b>KÄYTTÄJÄN OHJAIMET.....</b>	<b>22</b>
<i>Kaukosäädin.....</i>	<i>22</i>
<i>Näyttövalikot.....</i>	<i>23</i>
<i>Valikkopuu.....</i>	<i>24</i>
<i>Display / Image Settings.....</i>	<i>28</i>
<i>Display / 3D.....</i>	<i>30</i>
<i>Display / Geometric Correction.....</i>	<i>31</i>
<i>Display / Image Settings / Color Setting.....</i>	<i>32</i>
<i>Display / Image Settings / Signal.....</i>	<i>33</i>
<i>Display / Image Settings / Color Setting / Color Matching.....</i>	<i>34</i>
<i>Setup / Lamp Settings.....</i>	<i>36</i>
<i>Setup / Power Settings.....</i>	<i>37</i>
<i>Asetus / Turvallisuus.....</i>	<i>38</i>
<i>Setup / HDMI Link Settings.....</i>	<i>40</i>
<i>Setup / Remote Settings.....</i>	<i>41</i>
<i>Setup / Options.....</i>	<i>41</i>
<i>Setup / Options / Kieli.....</i>	<i>43</i>
<i>Setup / Options / Menu Settings.....</i>	<i>43</i>
<i>Setup / Options / Tulolähde.....</i>	<i>44</i>
<i>Network / LAN.....</i>	<i>45</i>
<i>Network / Control.....</i>	<i>46</i>
<i>USB-lukija.....</i>	<i>48</i>
<i>USB-näyttö (mobiililaite liitetään suoraan USB-porttiin).....</i>	<i>52</i>
<i>Verkkonäyttö.....</i>	<i>53</i>
<i>LAN-näyttö.....</i>	<i>55</i>
<i>Verkko/RJ-45.....</i>	<i>56</i>

## **LIITTEET ..... 65**

<i>Vianmääritys</i> .....	65
<i>Lampun vaihtaminen</i> .....	68
<i>Yhteensopivat kuvatarkkuudet</i> .....	71
<i>True 3D Video -yhteensopivuustaulukko</i> .....	72
<i>Telnet-komennot</i> .....	73
<i>AMX Device Discovery-komennot</i> .....	73
<i>PJLink™-tuetut komennot</i> .....	74
<i>Trademarks</i> .....	75
<i>Huomautus projektorin asentamisesta</i> .....	76
<i>Kattoasennus</i> .....	76
<i>Optoman maailmanlaajuiset toimistot</i> .....	77
<i>Säädös- ja turvallisuushuomautukse</i> .....	78

# TURVALLISUUSTIETOJA

	Tasasivuisessa kolmiossa olevan nuolipäisen salamaniskun tarkoitus on varoittaa käyttäjää eristämättömästä, tuotteen kotelon sisässä olevasta vaarallisesta jännitteestä, joka on riittävän suuri muodostamaan sähköiskun vaaran.
	Huutomerkki tasasivuisen kolmion sisällä on tarkoitettu osoittamaan käyttäjälle tärkeitä käyttö- ja ylläpito- tai huolto-ohjeet laitteen mukana tulevilla asiakirjoissa.

**VAROITUS: ÄLÄ ALTISTA TÄTÄ LAITETTA SATEELLE TAI KOSTEUEDELLE PIENENTÄÄKSESI SÄHKÖISKUN TAI TULIPALON VAARAA. KOTELON SISÄLLÄ ON VAARALLISEN KORKEITA JÄNNITTEITÄ. ÄLÄ AVAA KOTELOA. TURVAUDU HUOLLOSSA VAIN PÄTEVÄÄN HUOLTOHENKILÖSTÖÖN.**

## Luokan B säteilyrajat

Tämä luokan B laite on kaikkein Kanadan häiriötä aiheuttavien laitteiden säädösten mukainen.

## Tärkeä turvaohje

- Älä tuki tuuletusaukkoja. Jotta voisit varmistaa projektorin luotettavan käytön ja suojata sitä ylikuumentumiselta, on suositeltavaa asentaa se sijaintiin, jossa sen tuuletus ei esty. Älä esimerkiksi aseta projektoria täydelle kahvipöydälle, sohvalle, sänkyyn jne. Älä aseta projektoria syvennykseen, kuten kirjahallyyn tai hyllyyn, joka rajoittaa ilman virtausta.
  - Älä käytä projektoria lähellä vettä tai kosteissa paikoissa. Älä altista projektoria sateelle tai kosteudelle pienentääksesi tulipalon tai sähköiskun vaaraa.
  - Älä asenna laitetta lähelle lämmönlähteitä, kuten lämpöpattereita, lämmittimiä, liesiä tai muita laitteita, kuten vahvistimet, jotka tuottavat lämpöä.
  - Puhdista vain kuivalla liinalla.
  - Käytä vain valmistajan määrittämiä liitännöitä/lisälaitteita.
  - Älä käytä laitetta, jos se on fyysisesti vahingoittunut tai vaurioitunut. Fyysisiin vahinkoihin ja vaurioihin kuuluu (rajoittamatta):
    - Laite on pudotettu.
    - Virtajohto tai -pistoke on vahingoittunut.
    - Nestettä on läikkynyt projektoriin.
    - Projektori on ollut alltiina sateelle tai kosteudelle.
    - Jotain on pudonnut projektorin sisään tai sisällä on jotain irtonaisena.
- Älä yritä huoltaa laitetta itse. Kansien avaaminen saattaa altistaa sinut vaarallisille jännitteille tai muille vaaroille. Soita Optomalle ennen kuin lähetät laitteen korjattavaksi.
- Älä anna esineiden tai nesteiden joutua projektorin sisään. Ne saattavat koskettaa vaarallisia jännitepisteitä tai oikosulkea osia, mistä saattaa seurata tulipalo tai sähköisku.
  - Katso projektorin kotelosta turvallisuuteen liittyvät merkinnät.
  - Vain pätevän huoltohenkilöstön tulee korjata laite.

## Varotoimet

Noudata kaikkia tässä käyttöoppaassa suositeltuja varoituksia, varotoimia ja huoltotoimenpiteitä.

### Varoitus

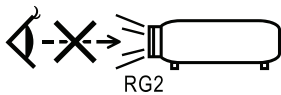

- Älä katso projektorin linssin läpi lampun ollessa päällä. Kirkas valo saattaa vahingoittaa silmiäsi. Kuten minkä tahansa kirkkaan valonlähteen kanssa, älä katso suoraan säteeseen, RG2 IEC 62471-5:2015.
- Älä altista projektoria sateelle tai kosteudelle pienentääksesi tulipalon tai sähköiskun vaaraa.
- Älä avaa tai pura tuotetta, sillä se voi aiheuttaa sähköiskun.
- Kun vaihdat lamppua, anna laitteen jäähtyä. Noudata ohjeita, jotka on kuvattu sivulla 68.
- Laite ilmoittaa, kun lamppu on syytä vaihtaa. Vaihda lamppu, kun saat varoitusviestejä.
- Vaihdettuasi lampun, suorita Lampun nollaus -toiminto näyttövalikon kohdassa VALINNAT / Lampun asetukset (ks. sivulla 36).

**Hinweis:** Kun lampun käyttöikä on kopussa, projektori ei toimi, ennen kuin lamppu on vaihdettu. Vaihtaessasi lampun, seuraa kohdassa "Lampun vaihtaminen" annettuja ohjeita sivulla 68.

- Kääntäessäsi projektorin pois päältä, varmista että sen jäähdytyskierto on suoritettu ennen virran katkaisemista. Anna projektorin jäähtyä 90 sekuntia.
- Linssinsuojus ei saa olla päällä projektorin ollessa toiminnassa.
- Kun lampun käyttöikä on lähestymässä loppuaan, näyttöön tulee viesti "Vaihtoa suositellaan". Ota yhteys paikalliseen jälleenmyyjään tai huoltokeskukseen lampun vaihtamiseksi niin pian kuin mahdollista.



#### Tee näin:

- Sammuta laite ja irrota virtapistoke pistorasiasta, ennen kuin puhdistat tuotteen.
- Käytä kotelon puhdistamiseen pehmeää, kuivaa kangasta, joka on kostutettu miedolla pesuaineella.
- Irrota virtajohto virtalähteestä, jos laitetta ei käytetä pitkään aikaan.



#### Älä:

- Älä tuki laitteen ilmankiertoaukkoja.
- Älä käytä laitteen puhdistamiseen hankaavia puhdistusaineita, vahoja tai liuottimia.
- Älä käytä seuraavantilaisissa olosuhteissa:
  - Äärimmäisen kuumassa, kylmässä tai kosteassa ympäristössä.
    - Varmista, että huoneen lämpötila on 5 - 40°C
    - Suhteellisen kosteuden on oltava 10 - 85% (Maks.), ei-kondensoituva
  - Pölyisessä tai likaisessa ympäristössä.
  - Voimakkaita magneettikenttiä muodostavien laitteiden läheisyydessä.
  - Suorassa auringonvalossa.

## Silmän turvallisuusvaroitukset



- Vältä aina katsomasta suoraan projektorin säteeseen. Ole selin säteeseen niin paljon kuin mahdollista.
- Kun projektorია käytetään luokkahuoneessa, valvo oppilaita asianmukaisesti, kun heitä pyydetään osoittamaan jotakin ruudulta.
- Vähennä ympäristön hajavaloa huoneen verhoilla lampun tarvitseman virran minimoimiseksi.

**Hinweis:** Säilytä tämä käyttöopas tulevaa käyttöä varten.

# ESITTELY

## Pakkaus

Pura pakkaus ja tarkista sisältö. Varmista, että kaikki seuraavat osat ovat pakkauksessa. Jos jotakin puuttuu, ota yhteyttä Optoman asiakastukeen.

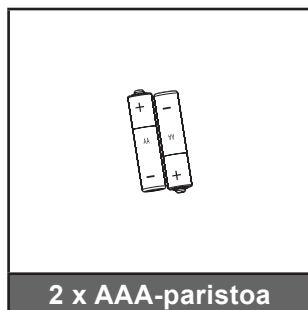
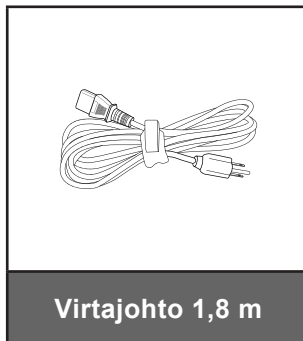

**Hinweis:** Eri maiden poikkeavien sovellusten vuoksi joissakin maissa voi olla eri lisävarusteita.

\*: EMEA ei sisälly joukkoon.

\*(1) Katso Euroopassa käytettävä käyttöopas osoitteesta [www.optomaeurope.com](http://www.optomaeurope.com).

\*(2) Katso Euroopassa voimassa olevat takuutiedot osoitteesta [www.optomaeurope.com](http://www.optomaeurope.com).

Valinnainen lisävaruste:

- Kantolaukku
- VGA-kaapeli

# ESITTELY

## Tuotekuvaus

### Pääyksikkö

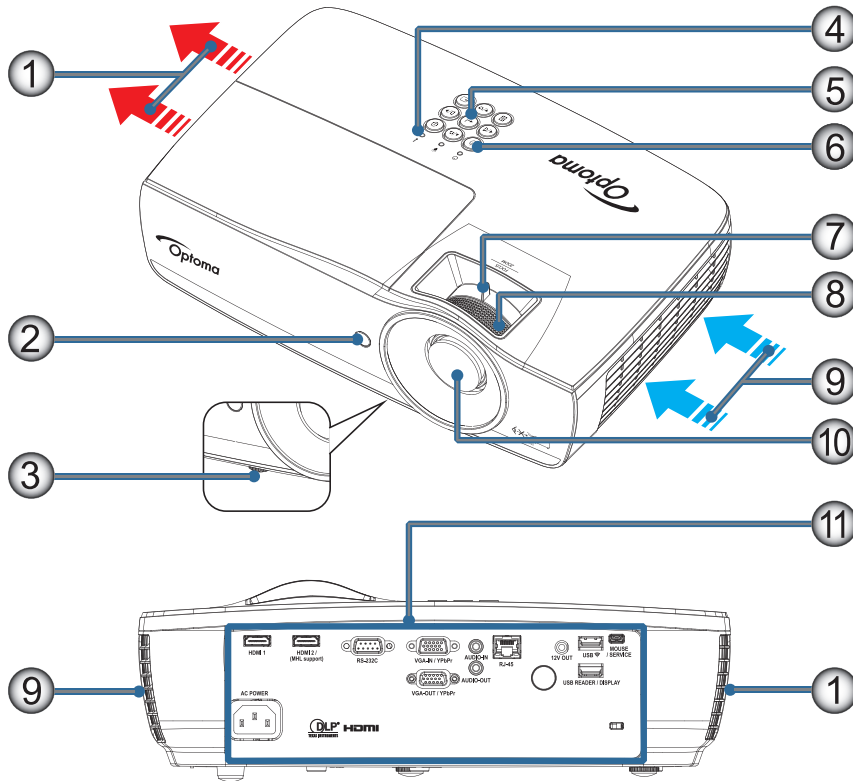

### Hinweis:

- Jätä vähintään 50 cm:n tyhjä tila ilmanotto- ja poistoaukon ympärille.
- Jätä 30 cm:n väli kattoon.
- Varmista, etteivät ilmanottoaukot kierrätä poistoaukon kuumaa ilmaa.

No	Kohde	No	Kohde
1.	Ilmanpoistoaukko	7.	Zoomi (Ei ole käytettävissä 1080p short throw -projisoinnissa.)
2.	Infrapunavastaanotin	8.	Tarkennus
3.	Kallistuksensäätöjalka	9.	Ilmanottoaukko
4.	LED-merkkivalot	10.	Linssi
5.	Toimintonäppäimet	11.	Liitäntäportit
6.	Virtapainike		



# ESITTELY

## Liitäntäportit

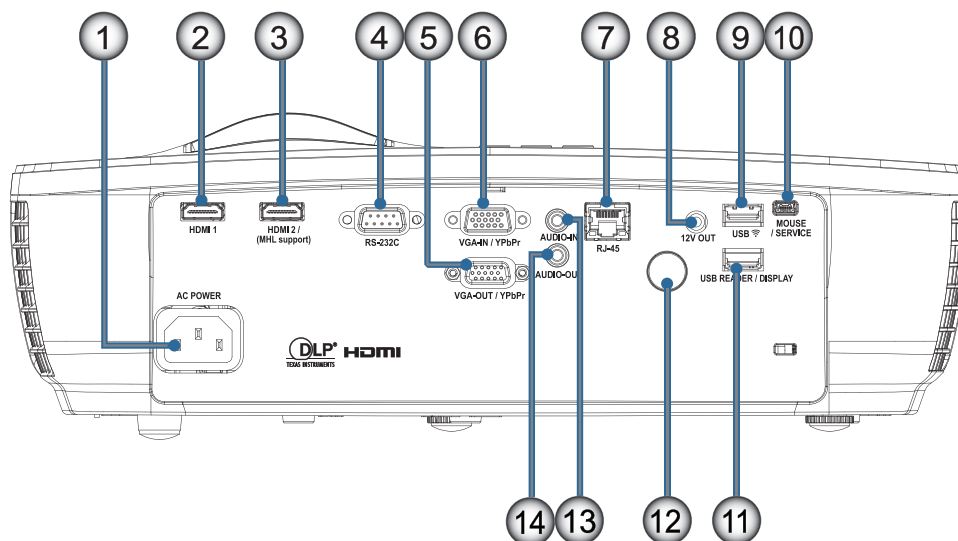

No	Kohde	No	Kohde
1.	Virtapistoke	8.	12V OUT
2.	HDMI1	9.	USB 
3.	HDMI2 / (MHL-tuki)	10.	HIIRI / HUOLTO
4.	RS-232C	11.	USB-LUKIJA / NÄYTTÖ
5.	VGA-OUT / YPbPr	12.	Infrapunavastaanotin
6.	VGA-IN / YPbPr	13.	AUDIO IN
7.	RJ-45	14.	AUDIO OUT

# ESITTELY

## Kaukosäädin

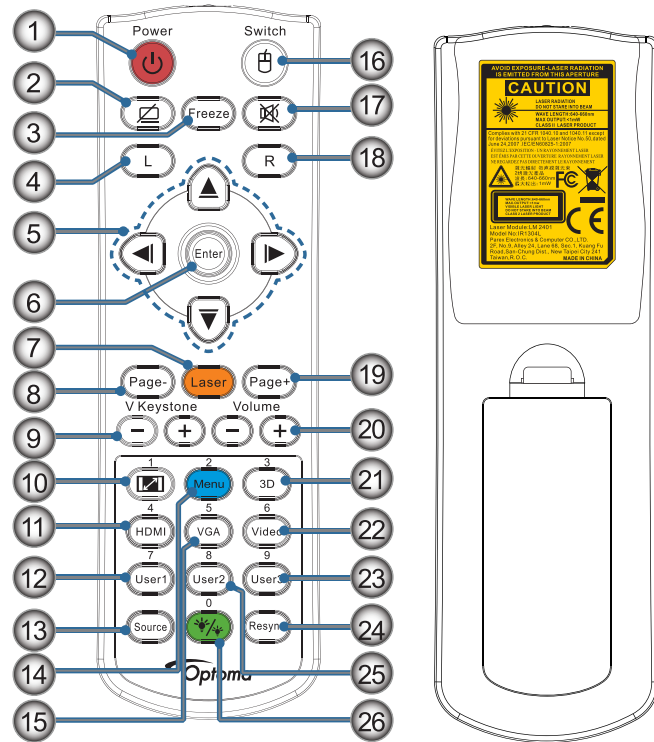

No	Kohde	No	Kohde
1.	Virta pois/Virta päällä	14.	Valikko/2
2.		15.	VGA/5
3.	Pysäytä	16.	Kytkin
4.	USB-hiiren vasemman painikkeen napsautus	17.	
5.	Nelisuuntaiset valintanäppäimet	18.	USB-hiiren oikean painikkeen napsautus
6.	Enter	19.	Sivu+
7.	Laser ( <b>ÄLÄ OSOITA SILMIIN</b> )	20.	Volume +/- (Äänenvoimakkuus +/-)
8.	Sivu-	21.	3D/3
9.	Pysty kuvankorjaus +/-	22.	Video/6
10.	 /1 (Numeropainike salasanan antamiseen)	23.	Käyttäjä3/9
11.	HDMI/4	24.	Synkronointi
12.	Käyttäjä1/7	25.	Käyttäjä2/8
13.	Lähde	26.	 /0

**VAARA:** Muiden kuin tässä määritettyjen säätöjen, asetusten tai menettelytapojen käyttö voivat johtaa vaaralliseen laser-valon altistukseen. On yhdenmukainen FDA-suorituskykystandardien kanssa laser-tuotteille paitsi poikkeamille Laserilmoituksen nro 50 mukaisesti, päivättyinä 24.06.2007.



Varoitus:

- RÄJÄHDYSVAARA, JOS AKKU VAIHDETAAN VÄÄRÄNTYYPPISEEN.
- HÄVITÄ KÄYTETYT AKUT OHJEIDEN MUKAISESTI.

**Hinweis:** *Kaukosäätimen yleisluonteisuuden vuoksi, toiminta on mallikohtainen.*

# ASENNUS

## Projektorin liittäminen

Liitä Notebook-tietokoneeseen

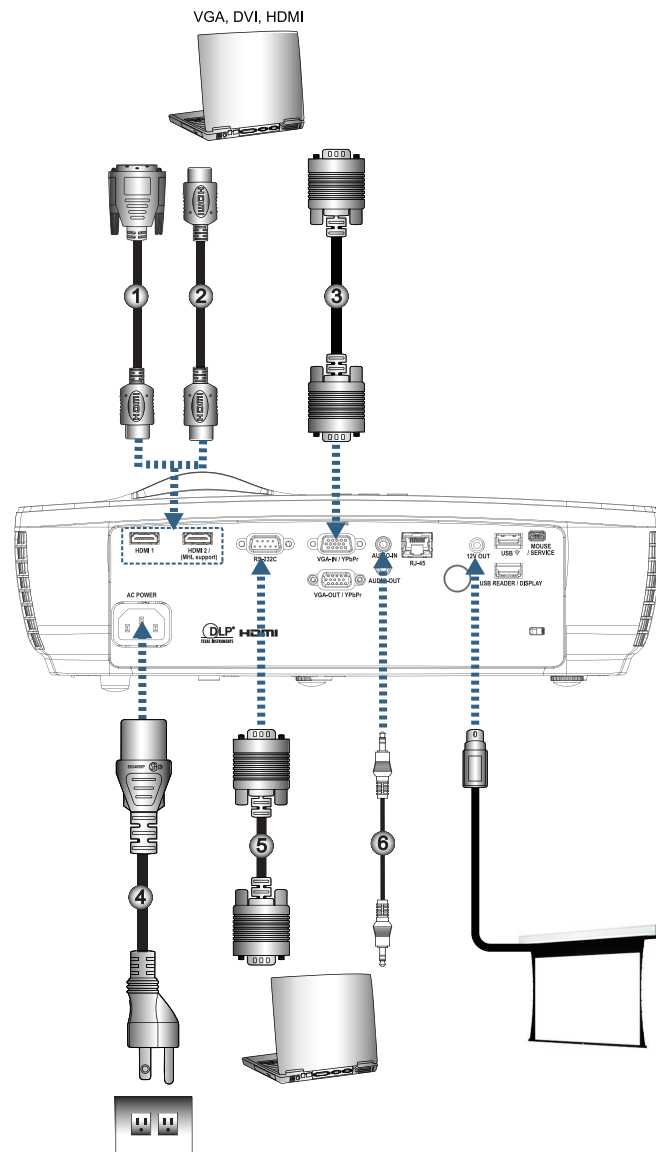

No	Kohde	No	Kohde
1.	DVI/HDMI-kaapeli (Valinnainen lisävaruste)	4.	Virtajohto
2.	HDMI-kaapeli (Valinnainen lisävaruste)	5.	RS-232-kaapeli (Valinnainen lisävaruste)
3.	VGA-tulokaapeli	6.	Audiokaapeli (Valinnainen lisävaruste)

**Hinweis:** Maakohtaisten sovellusten vuoksi pakkauksissa saattaa olla eri lisälaitteita.

# ASENNUS

## Videolähteisiin liittäminen

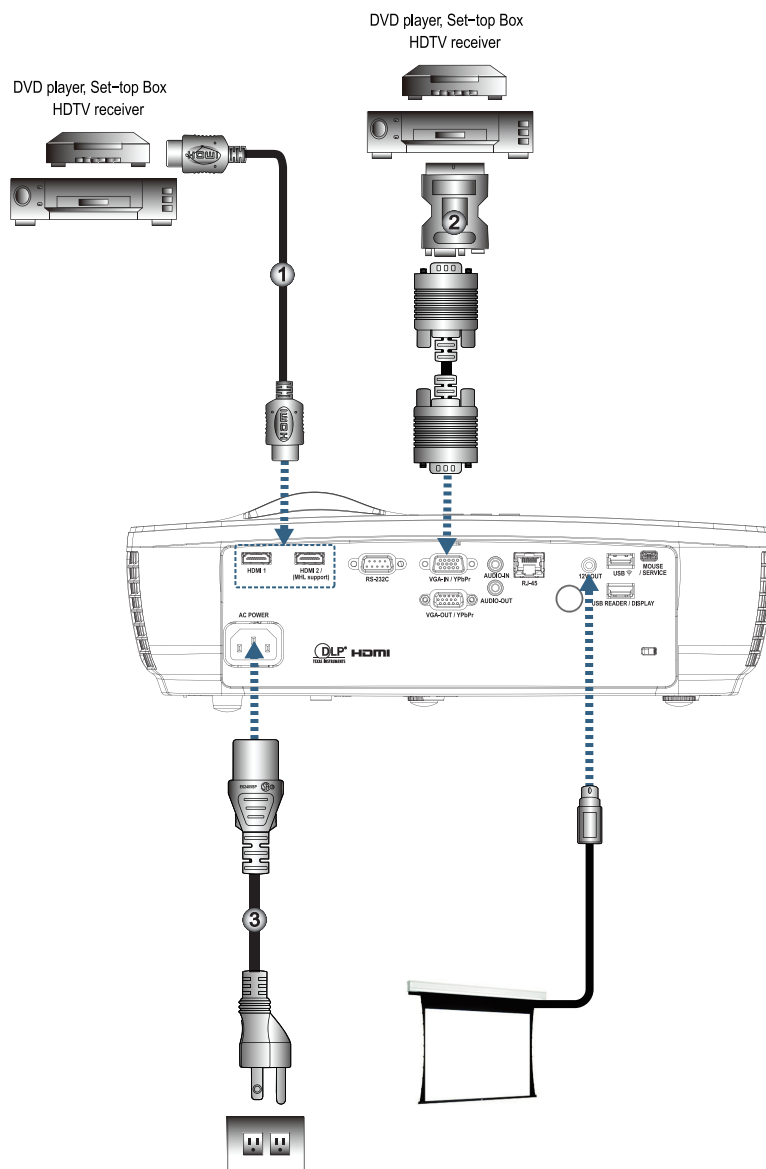

No	Kohde	No	Kohde
1.	HDMI-kaapeli (Valinnainen lisävaruste)	3.	Virtajohto
2.	SCART RGB/S-videosovitin (Valinnainen lisävaruste)		

**Hinweis:** Koska eri maissa on eri sovelluksia, joillakin alueilla voi olla eri lisävarusteita.

**Hinweis:** 12 V:n LÄHTÖ on ohjelmoitava käynnistin.

# ASENNUS

## Projektorin kytkeminen päälle/pois päältä

### Projektorin kytkeminen päälle

1. Poista linssinsuojus.
2. Liitä virtajohto projektoriin.
3. Käynnistä liitetyt laitteet.

**Hinweis:** Käynnistä ensin projektori ja valitse sitten signaalilähteet.

4. Varmista, että virran LED-merkkivalo palaa punaisena, ja kytke sitten projektori päälle painamalla virtapainiketta.

Projektorin logo-käynnistysnäyttö tulee näkyviin ja liitetyt laitteet tunnistetaan. Jos liitettävä laite on kannettava tietokone, kytke näytön lähtö projektoriin painamalla tietokoneen näppäimistön asianmukaisia näppäimiä. (Tarkista kannettavan käyttöoppaasta asianmukainen Fn-näppäinyhdistelmä näyttölähteen vaihtamiseen.)

Katso suojausasetuksista "Asetus / Turvallisuus" sivulla 38 onko turvalukko käytössä.



**Hinweis:** Koska eri maissa on eri sovelluksia, joillakin alueilla voi olla eri lisävarusteita.

Jos useampia kuin yksi tulolaite on liitetty, paina  (Lähde)-painiketta vaihtaaksesi laitteiden välillä.

Katso lisätietoja suorasta lähteen valinnasta sivulla 23.



**Hinweis:** 12 V:n LÄHTÖ on ohjelmoitava käynnistin.

# ASENNUS

## Projektorin kytkeminen pois päältä

1. Sammuta projektori painamalla kaukosäätimen “⏻” -painiketta tai projektorin paneelin ⏻ (VIRTA) -painiketta. Ensimmäinen painallus tuo ruudulle näkyviin seuraavan viestin.

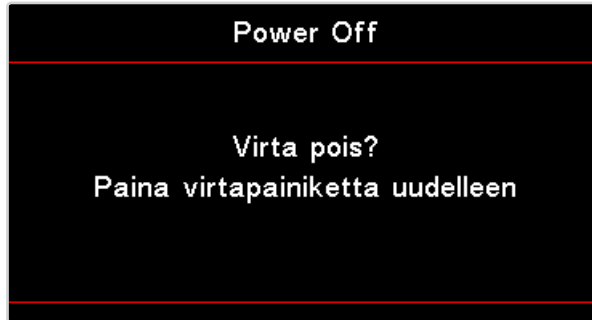

Vahvasta sammutus painamalla painiketta uudelleen. Jos painiketta ei paineta, viesti poistuu näkyvistä 5 sekunnin jälkeen.

2. Virta-LED vilkkuu vihreänä (0,5 s päällä, 0,5 s pois) ja tuulettimien käynti nopeutuu pysäytysjäähdytysjakson aikana. Projektori siirtyy valmiustilaan heti, kun virran LED-merkkivalo palaa tasaisesti punaisena. Jos haluat kytkeä projektorin takaisin päälle, sinun on odotettava, kunnes jäähdytyskierto on suoritettu ja laite mennyt valmiustilaan. Paina valmiustilassa projektorin paneelin ⏻ (VIRTA) -painiketta tai kaukosäätimen “⏻” -painiketta käynnistääksesi projektorin uudelleen.
3. Irrota virtajohto pistorasiasta ja projektorista vasta kun projektori on valmiustilassa.

## Varoitusvalo

- Kun lampun merkkivalo palaa punaisena, projektori sammuu automaattisesti itsestään. Ota yhteys paikalliseen jälleenmyyjään tai huoltokeskukseen. Katso sivulla 66.
- Kun lämpötilan merkkivalo palaa (ei vilku) tasaisesti punaisena, projektori sammuu automaattisesti itsestään. Normaaleissa olosuhteissa projektori voidaan kytkeä uudelleen päälle, kun se on jäähtynyt. Jos ongelma ei poistu, ota yhteys paikalliseen jälleenmyyjään tai huoltokeskukseemme. Katso sivulla 66.

**Hinweis:** Ota yhteyttä lähimpään huoltokeskukseen, jos projektorissa on näitä oireita. Katso lisätietoja sivulla 77.

## Heijastetun kuvan säätäminen

### Projektorin korkeuden säätäminen

Projektori on varustettu kallistuksensäätöjalalla kuvan korkeuden säätämistä varten.

Kierrä kulman säädintä oikealle tai vasemmalle kuvan kulman säätämistä varten, kunnes haluttu kulma on saavutettu.

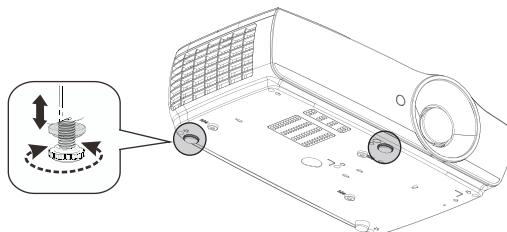

### Hinweis:

- Projektorin pöydän tai telineen on oltava tasainen ja tukeva.
- Sijoita projektori niin, että se on kohtisuorassa heijastusnäyttöön nähden.
- Henkilöturvallisuuden vuoksi kiinnitä kaapelit kunnolla.

# ASENNUS

## Projektion kuvakoon asettaminen (1080P\_1,2x)

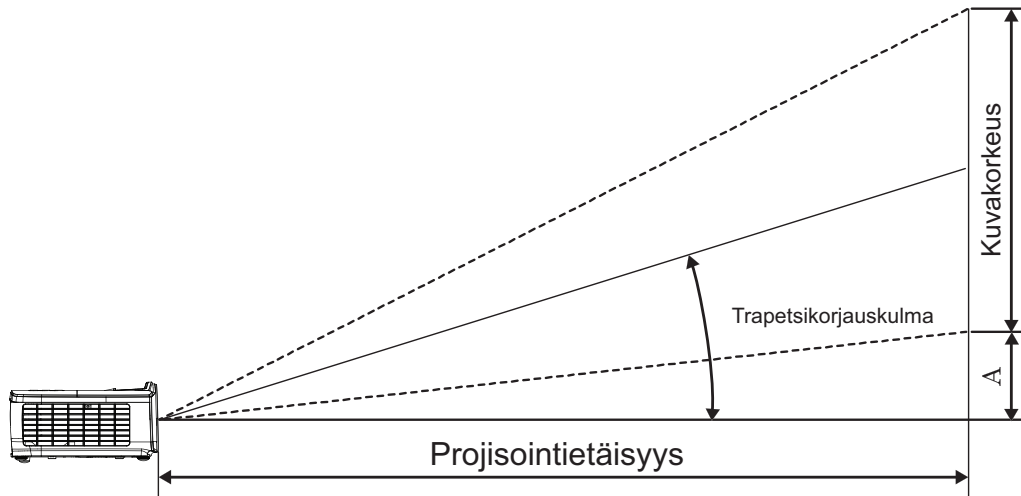

Halkaisija 16:9-näytön halkaisija (tuumina)	Näytön koko L x K (16:9)				Heijastusetäisyys (E)				Siirtymä (A)	
	(m)		(jalkaa)		(m)		(jalkaa)		(m)	(jalkaa)
	Leveys	Korkeus	Leveys	Korkeus	laaja	tele	laaja	tele		
30	0,66	0,37	2,18	1,23	0,81	0,97	2,66	3,19	0,06	0,18
40	0,89	0,50	2,91	1,63	1,08	1,30	3,54	4,25	0,07	0,24
60	1,33	0,75	4,36	2,45	1,62	1,94	5,32	6,38	0,11	0,37
80	1,77	1,00	5,81	3,27	2,16	2,59	7,09	8,50	0,15	0,49
100	2,21	1,25	7,26	4,09	2,70	3,24	8,86	10,63	0,19	0,61
120	2,66	1,49	8,72	4,90	3,24	3,89	10,63	12,75	0,22	0,73
140	3,10	1,74	10,17	5,72	3,78	4,53	12,41	14,88	0,26	0,85
160	3,54	1,99	11,62	6,54	4,32	5,18	14,18	17,00	0,30	0,97
190	4,21	2,37	13,80	7,76	5,13	6,15	16,84	20,19	0,35	1,16
230	5,09	2,86	16,71	9,40	6,21	7,45	20,38	24,44	0,43	1,40
280	6,20	3,49	20,34	11,44	7,56	9,07	24,81	29,75	0,52	1,71
300	6,64	3,74	21,79	12,26	8,10	9,72	26,58	31,88	0,56	1,83

**Hinweis:** 300" (ylihjaus) Aasiaa varten.

# ASENNUS

## Projektion kuvakoon asettaminen (1080P\_1,5x)

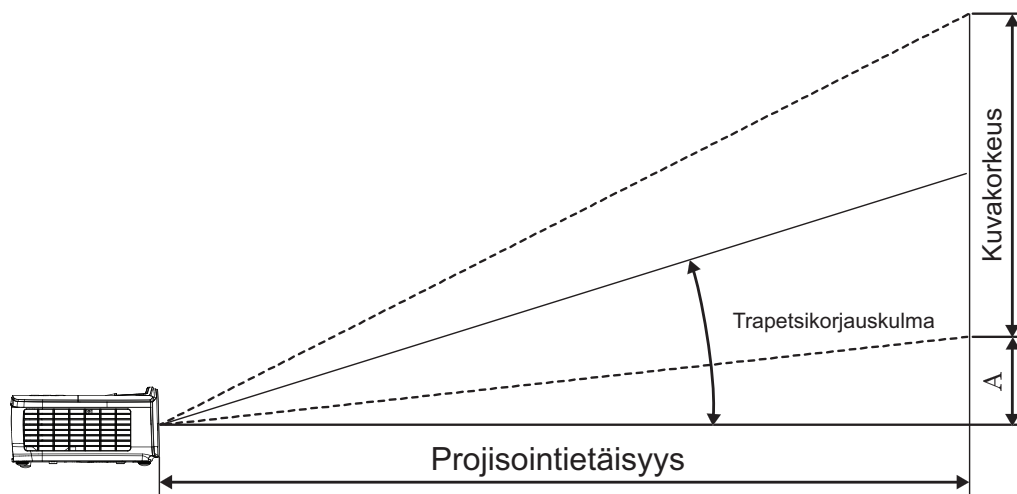

Halkaisija 16:9-näytön halkaisija (tuumina)	Näytön koko L x K (16:9)				Heijastusetäisyys (E)				Siirtymä (A)	
	(m)		(jalkaa)		(m)		(jalkaa)		(m)	(jalkaa)
	Leveys	Korkeus	Leveys	Korkeus	laaja	tele	laaja	tele		
30	0,66	0,37	2,18	1,23	0,92	1,39	3,03	4,55	0,06	0,18
40	0,89	0,50	2,91	1,63	1,23	1,85	4,04	6,07	0,07	0,24
60	1,33	0,75	4,36	2,45	1,85	2,78	6,06	9,11	0,11	0,37
80	1,77	1,00	5,81	3,27	2,46	3,70	8,08	12,14	0,15	0,49
100	2,21	1,25	7,26	4,09	3,08	4,63	10,10	15,18	0,19	0,61
120	2,66	1,49	8,72	4,90	3,69	5,55	12,11	18,22	0,22	0,73
140	3,10	1,74	10,17	5,72	4,31	6,48	14,13	21,25	0,26	0,85
160	3,54	1,99	11,62	6,54	4,92	7,40	16,15	24,29	0,30	0,97
190	4,21	2,37	13,80	7,76	5,85	8,79	19,18	28,84	0,35	1,16
230	5,09	2,86	16,71	9,40	7,08	10,64	23,22	34,91	0,43	1,40
280	6,20	3,49	20,34	11,44	8,62	12,96	28,27	42,50	0,52	1,71
300	6,64	3,74	21,79	12,26	9,23	13,88	30,29	45,54	0,56	1,83



# ASENNUS

## Projektion kuvakoon asettaminen (1080P\_ST)

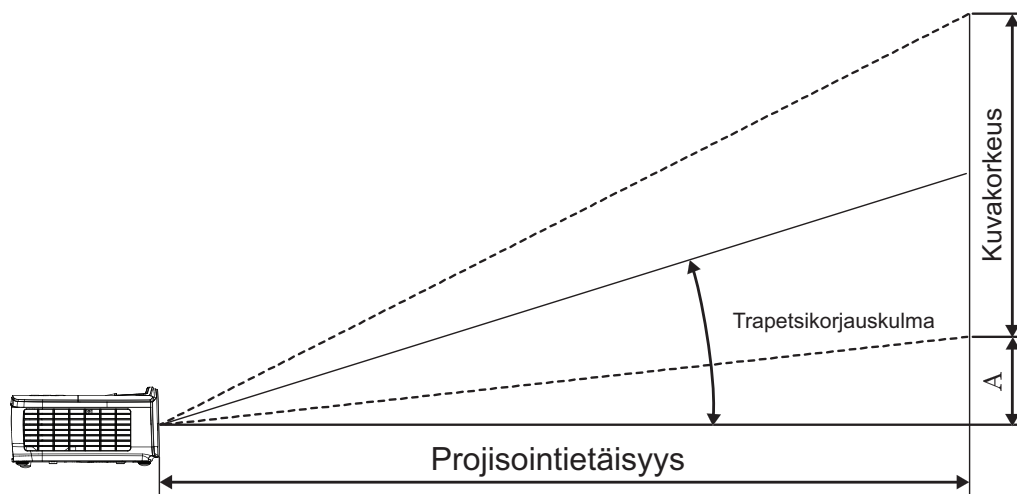

Halkaisija 16:9-näytön halkaisija (tuumina)	Näytön koko L x K (16:9)				Heijastusetäisyys (E)		Siirtymä (A)	
	(m)		(jalkaa)		(m)	(jalkaa)		
	Leveys	Korkeus	Leveys	Korkeus	laaja	laaja	(m)	(jalkaa)
30	0,66	0,37	2,18	1,23	0,33	1,09	0,06	0,18
40	0,89	0,50	2,91	1,63	0,44	1,45	0,07	0,24
60	1,33	0,75	4,36	2,45	0,66	2,18	0,11	0,37
80	1,77	1,00	5,81	3,27	0,89	2,91	0,15	0,49
100	2,21	1,25	7,26	4,09	1,11	3,63	0,19	0,61
120	2,66	1,49	8,72	4,90	1,33	4,36	0,22	0,73
140	3,10	1,74	10,17	5,72	1,55	5,08	0,26	0,85
160	3,54	1,99	11,62	6,54	1,77	5,81	0,30	0,97
190	4,21	2,37	13,80	7,76	2,10	6,90	0,35	1,16
230	5,09	2,86	16,71	9,40	2,55	8,35	0,43	1,40
280	6,20	3,49	20,34	11,44	3,10	10,17	0,52	1,71
300	6,64	3,74	21,79	12,26	3,32	10,89	0,56	1,83

# ASENNUS

## Projektion kuvakoon asettaminen (WUXGA)

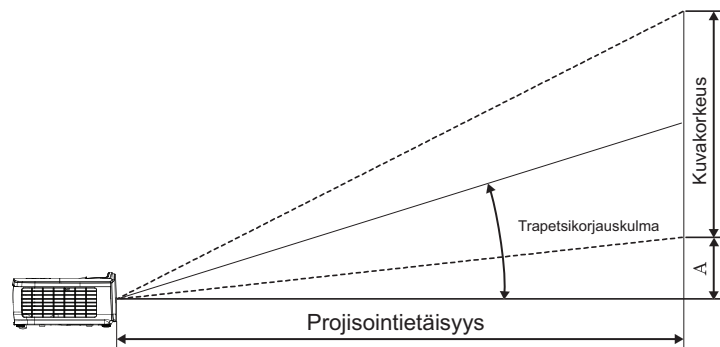

Halkaisija 16:10-näytön halkaisija (tuumina)	Näytön koko L x K (16:10)				Heijastusetäisyys (E)				Siirtymä (A)	
	(m)		(jalkaa)		(m)		(jalkaa)		(m)	(jalkaa)
	Leveys	Korkeus	Leveys	Korkeus	laaja	tele	laaja	tele		
30	0,65	0,40	2,12	1,32	0,90	1,35	2,95	4,43	0,03	0,11
40	0,86	0,54	2,83	1,77	1,20	1,80	3,93	5,91	0,05	0,15
60	1,29	0,81	4,24	2,65	1,80	2,70	5,89	8,86	0,07	0,22
80	1,72	1,08	5,65	3,53	2,40	3,60	7,86	11,82	0,09	0,30
100	2,15	1,35	7,07	4,42	2,99	4,50	9,82	14,77	0,11	0,37
120	2,58	1,62	8,48	5,30	3,59	5,40	11,79	17,72	0,14	0,45
140	3,02	1,88	9,89	6,18	4,19	6,30	13,75	20,68	0,16	0,52
160	3,45	2,15	11,31	7,07	4,79	7,20	15,72	23,63	0,18	0,60
190	4,09	2,56	13,43	8,39	5,69	8,55	18,66	28,06	0,22	0,71
230	4,95	3,10	16,25	10,16	6,89	10,35	22,59	33,97	0,26	0,86
280	6,03	3,77	19,79	12,37	8,38	12,60	27,50	41,35	0,32	1,04
300	6,46	4,04	21,20	13,25	8,98	13,51	29,47	44,31	0,34	1,12

# ASENNUS

## Projektion kuvakoon asettaminen (XGA)

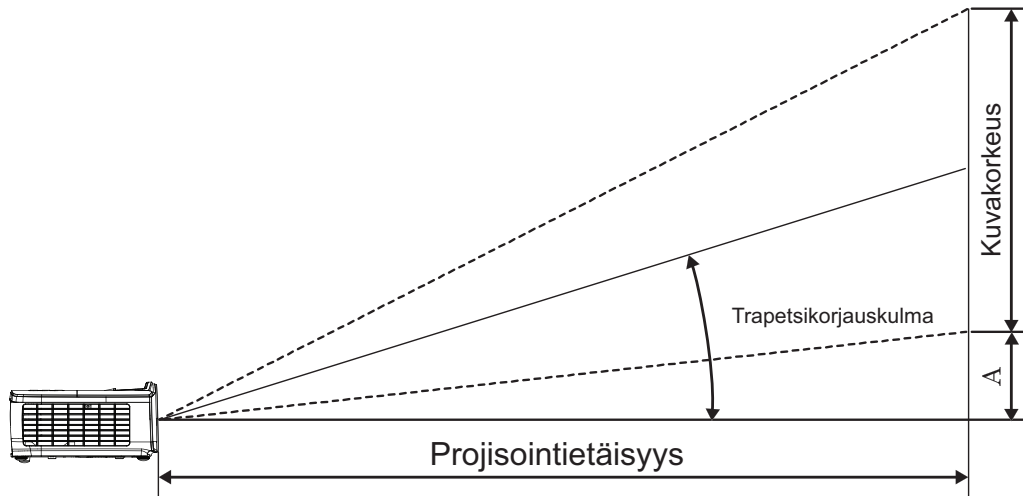

Halkaisija 4:3-näytön halkaisija (tuumina)	Näytön koko L x K (4:3)				Heijastusetäisyys (E)				Siirtymä (A)	
	(m)		(jalkaa)		(m)		(jalkaa)		(m)	(jalkaa)
	Leveys	Korkeus	Leveys	Korkeus	laaja	tele	laaja	tele		
30	0,61	0,46	2,00	1,50	0,98	1,17	3,20	3,84	0,06	0,21
40	0,81	0,61	2,67	2,00	1,30	1,56	4,27	5,12	0,08	0,28
60	1,22	0,91	4,00	3,00	1,95	2,34	6,40	7,68	0,13	0,42
80	1,63	1,22	5,33	4,00	2,60	3,12	8,53	10,24	0,17	0,56
100	2,03	1,52	6,67	5,00	3,25	3,90	10,67	12,80	0,21	0,70
120	2,44	1,83	8,00	6,00	3,90	4,68	12,80	15,36	0,25	0,83
140	2,84	2,13	9,33	7,00	4,55	5,46	14,93	17,92	0,30	0,97
160	3,25	2,44	10,67	8,00	5,20	6,24	17,07	20,48	0,34	1,11
190	3,86	2,90	12,67	9,50	6,18	7,41	20,27	24,32	0,40	1,32
230	4,67	3,51	15,33	11,50	7,48	8,97	24,53	29,44	0,49	1,60
280	5,69	4,27	18,67	14,00	9,10	10,92	29,87	35,84	0,59	1,95
300	6,10	4,57	20,00	15,00	9,75	11,70	32,00	38,40	0,64	2,09

# ASENNUS

## Projektion kuvakoon asettaminen (WXGA\_1,2x)

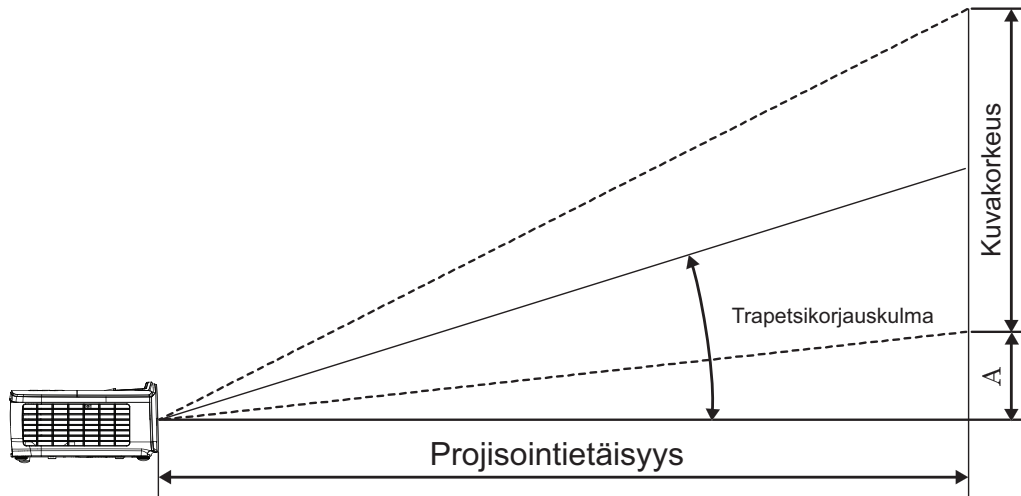

Halkaisija 16:10-näytön halkaisija (tuumina)	Näytön koko L x K (16:10)				Heijastusetäisyys (E)				Siirtymä (A)	
	(m)		(jalkaa)		(m)		(jalkaa)		(m)	(jalkaa)
	Leveys	Korkeus	Leveys	Korkeus	laaja	tele	laaja	tele		
30	0,65	0,40	2,12	1,32	0,83	0,99	2,71	3,26	0,05	0,15
40	0,86	0,54	2,83	1,77	1,10	1,32	3,62	4,34	0,06	0,20
60	1,29	0,81	4,24	2,65	1,65	1,99	5,43	6,51	0,09	0,30
80	1,72	1,08	5,65	3,53	2,21	2,65	7,24	8,68	0,12	0,40
100	2,15	1,35	7,07	4,42	2,76	3,31	9,05	10,85	0,15	0,50
120	2,58	1,62	8,48	5,30	3,31	3,97	10,85	13,03	0,18	0,60
140	3,02	1,88	9,89	6,18	3,86	4,63	12,66	15,20	0,21	0,70
160	3,45	2,15	11,31	7,07	4,41	5,29	14,47	17,37	0,24	0,80
190	4,09	2,56	13,43	8,39	5,24	6,29	17,19	20,62	0,29	0,95
230	4,95	3,10	16,25	10,16	6,34	7,61	20,80	24,97	0,35	1,15
280	6,03	3,77	19,79	12,37	7,72	9,26	25,33	30,39	0,43	1,40
300	6,46	4,04	21,20	13,25	8,27	9,93	27,14	32,56	0,46	1,50

# ASENNUS

## Projektion kuvakoon asettaminen (WXGA\_ST)

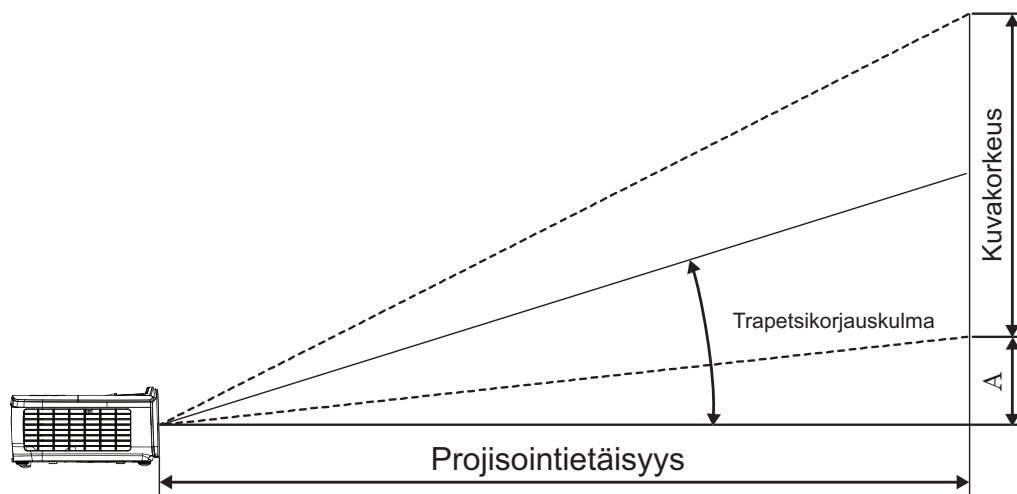

Halkaisija 16:10-näytön halkaisija (tuumina)	Näytön koko L x K (16:10)				Heijastusetäisyys (E)		Siirtymä (A)	
	(m)		(jalkaa)		(m)	(jalkaa)		
	Leveys	Korkeus	Leveys	Korkeus	laaja	laaja	(m)	(jalkaa)
30	0,65	0,40	2,12	1,32	0,34	1,11	0,05	0,15
40	0,86	0,54	2,83	1,77	0,45	1,48	0,06	0,20
60	1,29	0,81	4,24	2,65	0,68	2,23	0,09	0,30
80	1,72	1,08	5,65	3,53	0,90	2,97	0,12	0,40
100	2,15	1,35	7,07	4,42	1,13	3,71	0,15	0,50
120	2,58	1,62	8,48	5,30	1,36	4,45	0,18	0,60
140	3,02	1,88	9,89	6,18	1,58	5,19	0,21	0,70
160	3,45	2,15	11,31	7,07	1,81	5,94	0,24	0,80
190	4,09	2,56	13,43	8,39	2,15	7,05	0,29	0,95
230	4,95	3,10	16,25	10,16	2,60	8,53	0,35	1,15
280	6,03	3,77	19,79	12,37	3,17	10,39	0,43	1,40
300	6,46	4,04	21,20	13,25	3,39	11,13	0,46	1,50

# KÄYTTÄJÄN OHJAIMET

## Kaukosäädin

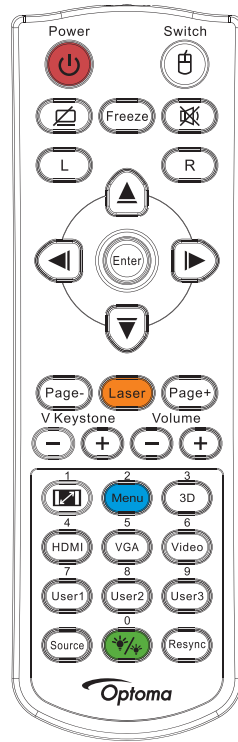

### Kaukosäätimen käyttö

Virta pois/Virta päällä	Katso osiota "Projektorin kytkeminen pois päältä" sivulla 14. Katso osiota "Projektorin kytkeminen päälle" sivulla 13.
/Kytkin	Kun PC liitetään projektoriin USB:n kautta, paina "Hiirikytkintä" aktivoitaksesi/ sammuttaaksesi hiiritilan ja ohjataaksesi PC: tä kaukosäädintä käyttäen.
	Näytä tyhjä ruutu ja mykistä ääni
Pysäytä	Pysäytä
	Mykistys
L	USB-hiiren vasemman painikkeen napsautus
R	USB-hiiren oikean painikkeen napsautus
Nelisuuntaiset valintanäppäimet	<ul style="list-style-type: none"> <li>Käytä ▲▼◀▶ -painikkeita valitaksesi kohtia tai tehdäksesi säätöjä valintaasi.</li> <li>Käytä hiiritilassa ▲▼◀▶ -painikkeita suuntanäppäinten emulointina.</li> </ul>
Enter	<ul style="list-style-type: none"> <li>Vahvista kohteen valinta.</li> <li>Hiiritilassa emulointina näppäimistön enter-näppäin.</li> </ul>
Sivu-	Sivu alas -näppäin USB-näppäimistön emuloimiseksi USB:llä, kun OSD-valikko on pois käytöstä
Laser	Paina Laser käyttäaksesi ruutuosoitinta. <b>ÄLÄ OSOITA SILMIIN.</b>
Sivu+	Sivu ylös -näppäin USB-näppäimistön emuloimiseksi USB:llä, kun OSD-valikko on pois käytöstä
Pysty kuvankorjaus +/-	Korjaa projektorin kallistuman aiheuttamaa kuvan vääristymää. (V: +20 astetta, P: +/-30 astetta. Pystysäätöalue on vain +20 astetta, kun vaakasäätö on asetettu maksimiin.)
Äänenvoimakkuus +/-	Säädä äänenvoimakkuutta painamalla "Äänenvoimakkuus +/-"-painiketta.
/1	Katso osiota  "Aspect Ratio" sivulla 27.
Valikko/2	Käynnistä näyttövalikko (OSD) painamalla Valikko-painiketta. Voit poistua näyttövalikosta painamalla Valikko-painiketta uudelleen.
3D/3	Paina 3D-painiketta kytkeäksesi 3D-valikon päälle/pois.
HDMI/4	Valitse HDMI-lähde painamalla HDMI-painiketta.
VGA/5	Valitse lähde VGA IN -liittimestä painamalla VGA-painiketta.

# KÄYTTÄJÄN OHJAIMET

Kaukosäätimen käyttö	
Video/6	Valitse komposiittivideolähde painamalla Video-painiketta.
Käyttäjä 1/7	Katso osiota "Käyttäjä1 / Käyttäjä2 / Käyttäjä3" sivulla 41
Käyttäjä 2/8	Katso osiota "Käyttäjä1 / Käyttäjä2 / Käyttäjä3" sivulla 41
Käyttäjä 3/9	Katso osiota "Käyttäjä1 / Käyttäjä2 / Käyttäjä3" sivulla 41
 /0	Kirkkaustilavalikko päälle/pois
Lähde	Paina "Lähde" etsiäksesi lähdettä.
Synkronointi	Synkronoi projektori automaattisesti vastaamaan tulolähdettä.















## Hinweis:

- *Maakohtaisten sovellusten vuoksi pakkauksissa saattaa olla eri lisälaitteita.*
- *Kaukosäätimen yleisluonteisuuden vuoksi, toiminta on mallikohtainen.*
- *Kaukosäätimen numero on käytettyä salasanaa varten.*

## Näyttövalikot

Projektorissa on monikielisiä näyttövalikkoja, joiden avulla voit säätää kuvia ja muuttaa useita asetuksia. Projektori löytää lähteen automaattisesti.

### Käyttö

1. Avaa OSD-valikko painamalla  (Menu (Valikko)) kaukosäätimellä tai ohjauspaneelissa.
2. Kun OSD-valikko on näkyvässä, valitse   -näppäimillä mikä tahansa päävalikon kohde. Tehdessäsi valintaa tietyllä sivulla, voit siirtyä alivalikkoon painamalla  -näppäintä tai  (Enter) -painiketta.
3. Valitse haluttu kohde   -näppäimillä ja käytä  -näppäintä tai  (Enter) -painiketta. -painiketta tarkastellaksesi lisää asetuksia. Säädä asetuksia   -näppäimillä.
4. Valitse seuraava säädettävä kohta alivalikosta ja säädä sitä edellä kuvatulla tavalla.
5. Vahvista painamalla  -näppäintä tai  (Enter) -painiketta.
6. Poistu painamalla  (Menu (Valikko)) -painiketta uudelleen. Näyttövalikko sulkeutuu ja projektori tallentaa uudet asetukset automaattisesti.

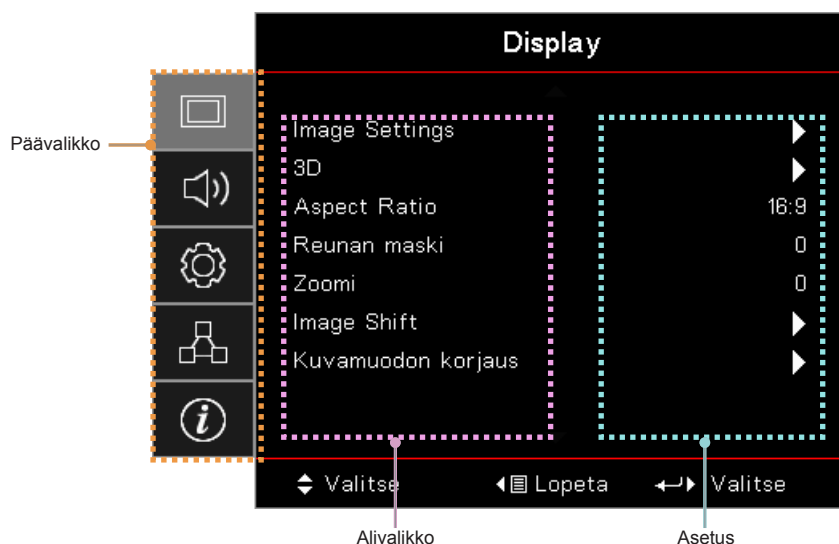

# KÄYTTÄJÄN OHJAIMET

## Valikkopuu

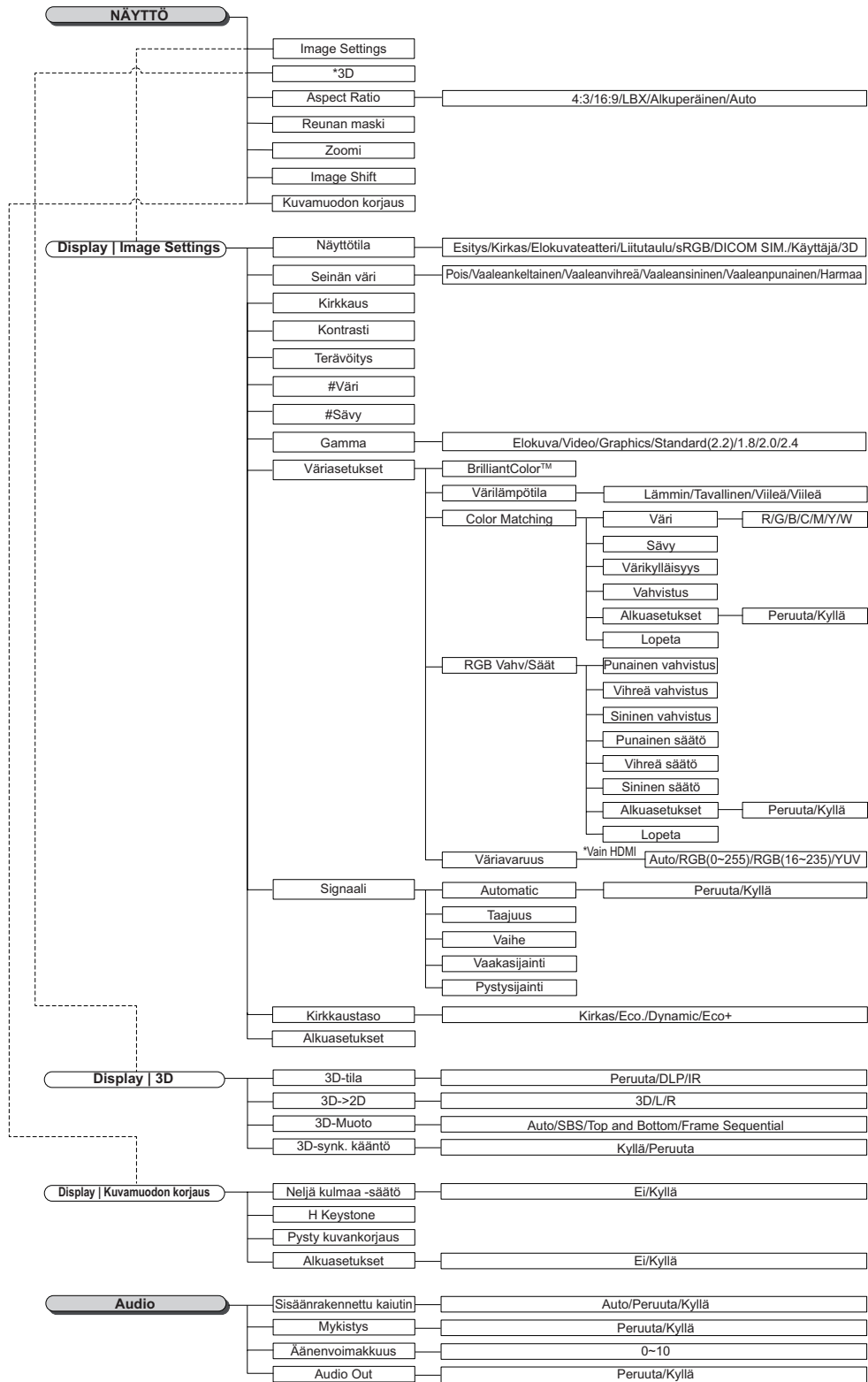

### Hinweis:

- (#) "Väri" ja "Sävy" ovat tuettuja vain YUV-videolähteissä.
- (\*) "3D" on käytettävissä vain, kun yhteensopiva signaali on tuettu.



# KÄYTTÄJÄN OHJAIMET

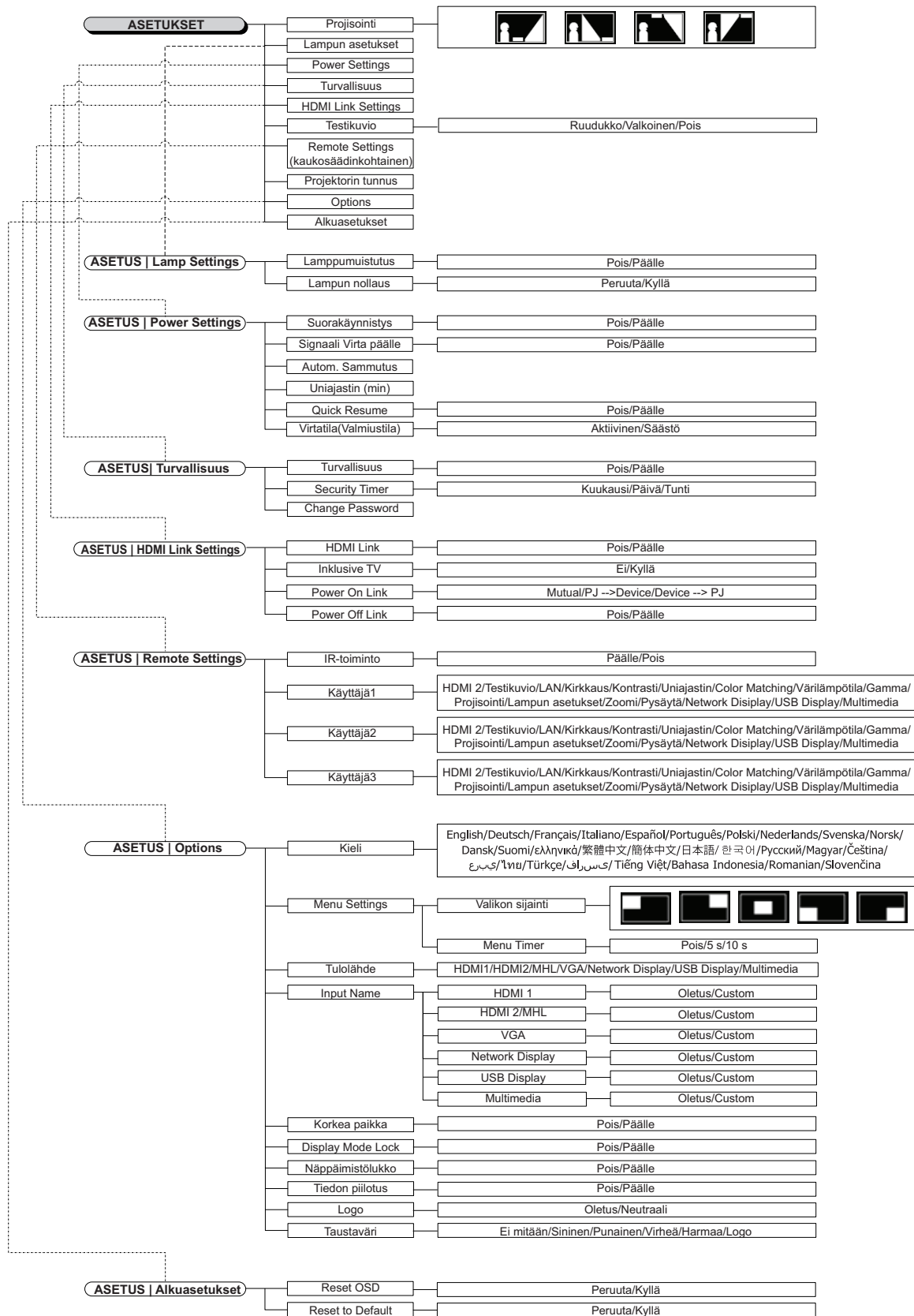

# KÄYTTÄJÄN OHJAIMET

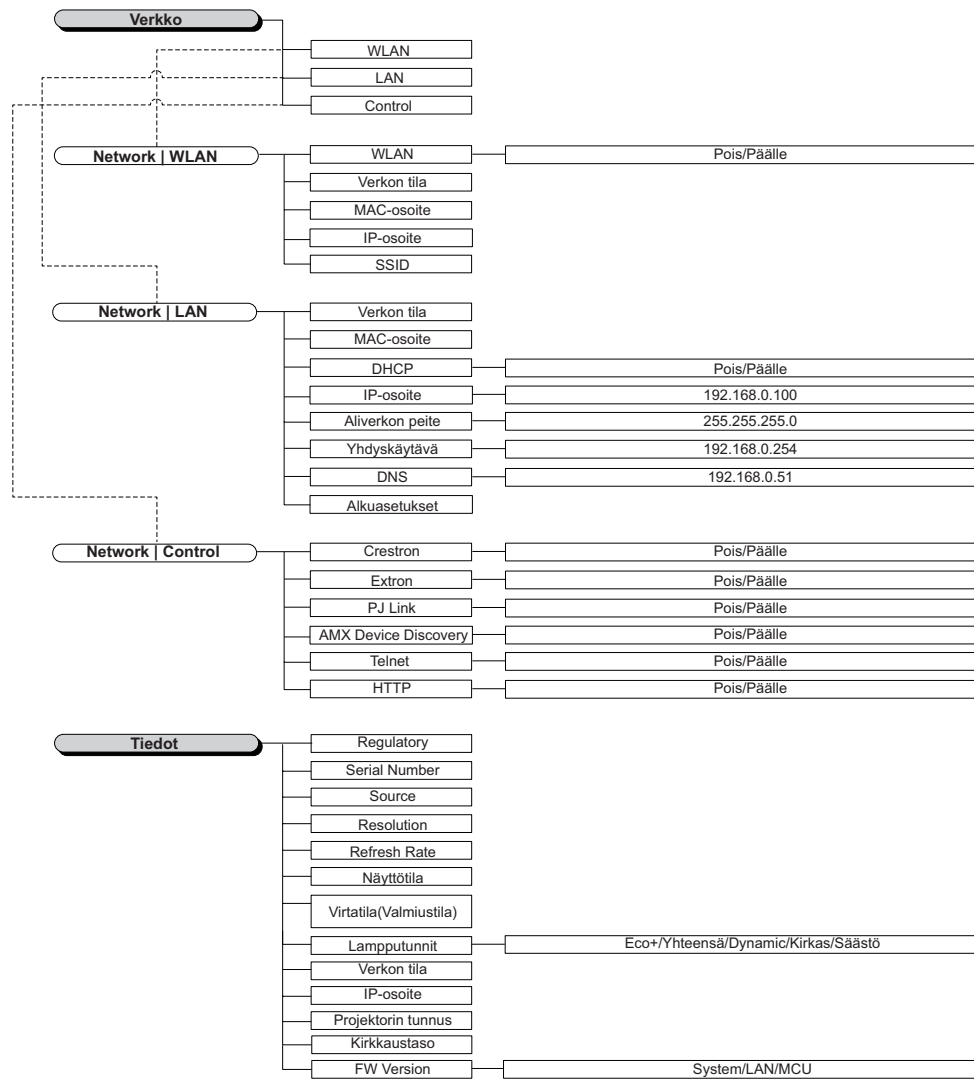

# KÄYTTÄJÄN OHJAIMET

## Näyttö-valikko

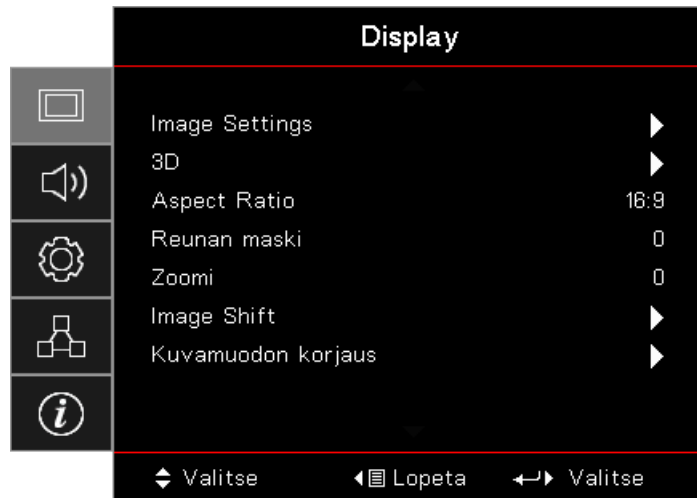

### Image Settings

Siirry Image Settings -valikkoon. Katso lisätietoja kohdasta sivulla 28.

### 3D

Siirry 3D-valikkoon. Katso lisätietoja kohdasta sivulla 30.

### Aspect Ratio

Säädä kuvasuhde tämän toiminnon avulla.

- **4:3:** Tämä muoto on 4x3-tulolähteille, joita ei ole parannettu laajakuva-TV:tä varten.
- **16:9:** Tämä muoto on 16 x 9 tulolähteille, kuten HDTV ja DVD, joita on parannettu laajakuva-TV:tä varten.
- **LBX:** Tämä muoto on ei-16x9, letterbox-lähteelle ja niille, jotka käyttävät ulkoista 16x9 linssiä näyttämään 2,35:1 kuvasuhdetta täydellä resoluutiolla.
- **Alkuperäinen:** Tulolähteen resoluution mukainen – Skaalausta ei suoriteta.
- **Automaattinen:** Valitsee sopivan muodon automaattisesti.

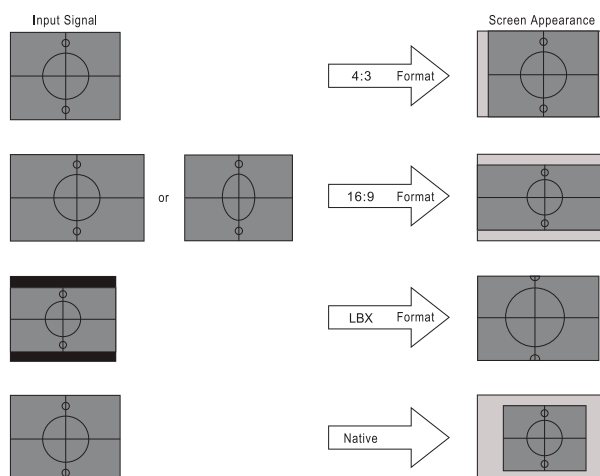

WXGA/1080P

### Reunan maski

Reunan maski -toiminto poistaa kohinaa videokuvasta. Käytä Reunan maski -toimintoa poistaaksesi videokoodauksen aiheuttamaa kohinaa videolähteen reunoilta.

# KÄYTTÄJÄN OHJAIMET

## Zoomi

- Paina ◀ -painiketta pienentääksesi kuvan kokoa.
- Paina ▶ -painiketta suurentaaksesi kuvaa projektiopinnalla.

## Image Shift

Siirtää heijastetun kuvan sijaintia vaaka- tai pystysuunnassa.

- Paina ◀▶ siirtääksesi kuvaa vaakasuunnassa projektionäytössä
- Paina ▲▼ siirtääksesi kuvaa pystysuunnassa projisoidussa näytössä.

## Kuvamuodon korjaus

Siirry Kuvamuodon korjaus -valikkoon. Katso lisätietoja kohdasta sivulla 31.

## Display / Image Settings

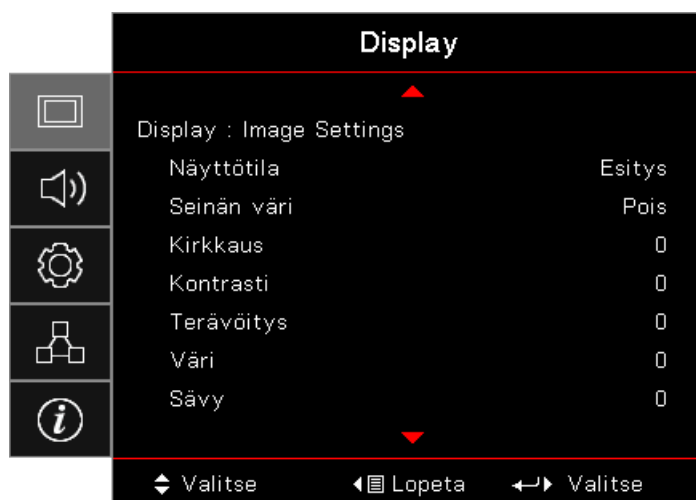

## Näyttötila

Erilaisille kuvatyypeille on valmiiksi asetettuja optimoituja asetuksia.

- **Esitys:** Tämä tila on sopiva PowerPoint-esitysten esittämiseen, kun projektori on liitetty tietokoneeseen.
- **Kirkas:** Maksimikirkkaus PC-tulosta.
- **Elokuva:** Valitse tämä tila kotiteatteria varten.
- **sRGB:** Standardisoitu tarkka väri.
- **Liitutaulu:** Valitse tämä tila, kun heijastat kuvaa liitutaululle (vihreä), jotta väriasetukset ovat optimaaliset.
- **DICOM SIM:** Tämä tila projisoi yksivärisiä lääketieteellisiä kuvia, kuten röntgensäderadiografiaa, MRI:tä jne.
- **Käyttäjät:** Muista käyttäjän asetukset.
- **3D:** Voidaksesi kokea 3D-tehosteen, sinulla on oltava 3D-lasit. Varmista, että PC:ssä/kannettavassa laitteessa on 120 Hz:in signaalilähtö-nelikanavainen näytönohjain ja 3D-soitin asennettuna.

## Seinän väri

Käytä tätä toimintoa saadaksesi seinän värin mukaan optimoidun näyttökuvan.

# KÄYTTÄJÄN OHJAIMET

## Kirkkaus

Säädä kuvan kirkkaus.

- Tummenna kuvaa painamalla ◀ -painiketta.
- Vaalenna kuvaa painamalla ▶ -painiketta.

## Kontrasti

Kontrasti säätelee kuvien tummimpien ja vaaleimpien kohtien välistä suhdetta.

- Vähennä kontrastia painamalla ◀ -painiketta.
- Lisää kontrastia painamalla ▶ -painiketta.

## Terävöitys

Säätää kuvan terävyyttä.

- Vähennä terävyyttä painamalla ◀ -painiketta.
- Lisää terävyyttä painamalla ▶ -painiketta.

## Väri

Säätää videokuvaa mustavalkoisesta täysvärikuvaan.

- Paina ◀ vähentääksesi kuvan värikylläisyyttä.
- Paina ▶ lisätäksesi värin määrää kuvassa.

## Sävy

Säätää punaisen ja vihreän väritasapainoa.

- Lisää vihreän määrää kuvassa painamalla ◀ -painiketta.
- Lisää punaisen määrää kuvassa painamalla ▶ -painiketta.

## Gamma

Valitse Gammatyyppi Elokuvalle, Videolle, Grafiikalle, Standardi (2.2), 1.8, 2.0, 2.4.

## Väriasetukset

Siirry Image Settings -valikkoon. Katso lisätietoja kohdasta sivulla 32.

## Signaali

Siirry Signaali-valikkoon. Aseta projektorin signaaliominaisuudet. Toiminto on käytettävissä, kun tulolähde tukee VGA-signaalia. Katso lisätietoja kohdasta sivulla 33.

## Kirkkaustaso

Säädä kirkkaustila-asetuksia lamppukäyttöisissä projektoreissa.

- **Kirkas:** Valitse "Kirkas" lisätäksesi kirkkautta.
- **Ekovalmiustila:** Valitse "Ekovalmiustila" himmentääksesi projektorin lamppua virrankulutuksen pienentämiseksi ja pidentääksesi lampun kestoja.
- **Dynamic:** Valitse "Dynamic" himmentääksesi lampputehoa perustuen sisällön kirkkaustasoon ja säädä lampun tehonkulutusta dynaamisesti välillä 100–30 %. Lampun käyttöikä pidentyy.
- **Eco+:** Kun Eco+-tila on aktivoitu, sisällön kirkkaustaso tunnustetaan automaattisesti lampun virrankulutuksen vähentämiseksi merkittävästi (jopa 70 %) ei-aktiivisina aikoina.

# KÄYTTÄJÄN OHJAIMET

## Display / 3D

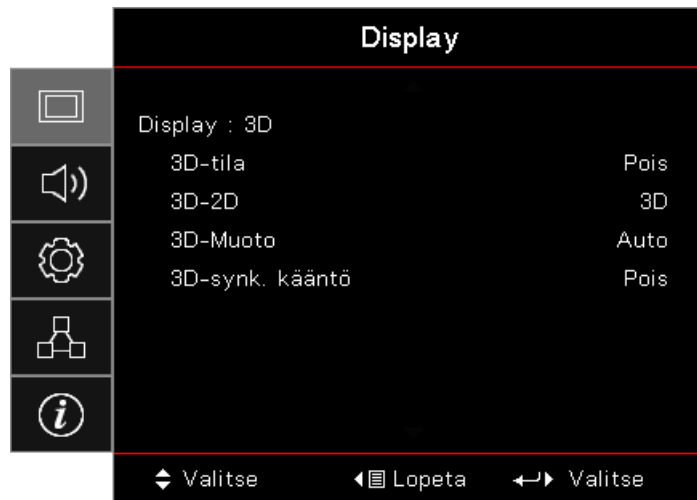

### 3D-tila

- **DLP Link:** Valitse DLP Link käyttääksesi DLP Link 3D -laseissa optimaalisia asetuksia.
- **IR (Infrapuna):** Valitse infrapuna käyttääksesi optimoituja asetuksia infrapunapohjaisille 3D-kuville.
- **Pois:** Valitse "Pois" kytkeäksesi 3D-tilan pois päältä.

### 3D→2D

Paina ◀▶ valitaksesi projektorinäytön 3D-sisällön 2D:nä (Vasen) tai 2D:nä (Oikea) käyttämättä 3D-laseja 3D-sisällöstä nauttimiseksi. Tätä asetusta voi käyttää myös kaksoisprojektorin passiivisissa 3D-asennuksissa.

### 3D-Muoto

- **Automaattinen:** Kun 3D-tunnistussignaali on tunnistettu, 3D-muoto valitaan automaattisesti. (Vain HDMI 1.4 3D -lähteillä)
- **SBS:** Näyttää 3D-signaalin Vierekkäin-muodossa.
- **Top and Bottom:** Näyttää 3D-signaalin Top and Bottom (Päällekkäin) -muodossa.
- **Frame Sequential:** Näyttää 3D-signaalin Frame Sequential -muodossa.

### 3D-synk. kääntö

Paina ◀▶ -painiketta ottaaksesi 3D-synk. kääntö -toiminnon käyttöön kuvien kääntämiseksi tai pois käytöstä.

**Hinweis:** 3D-asetukset tallennetaan säädön jälkeen.

# KÄYTTÄJÄN OHJAIMET

## Display / Geometric Correction

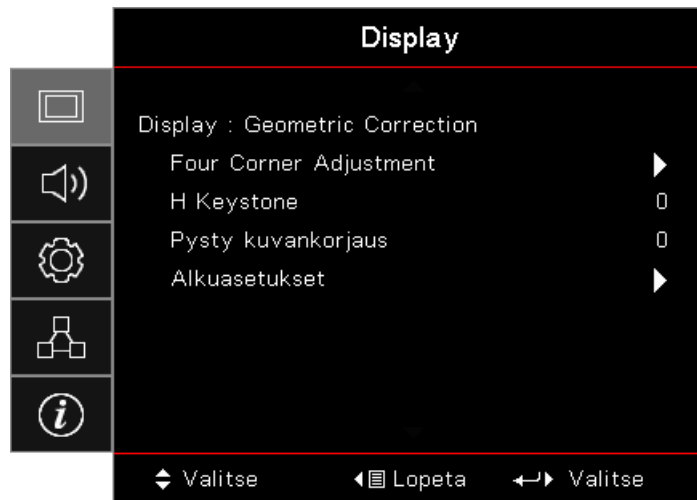

### Four Corner Adjustment

Valitse "Kyllä" säätääksesi Kuvamuodon korjausta.

Valitse ▲▼◀▶ -näppäimellä neljä kulmaa säädettäväksi. Paina (Enter) -painiketta ja säädä kulmat ▲▼◀▶-näppäimellä.

Paina Enter ja paina ↑↓ valitaksesi Kuvamuodon korjauksen.

Paina ▲▼ valitaksesi Neljä kulmaa -säädön. Käytä Neljä kulmaa -säätövalikossa ▲▼◀▶ -näppäintä ja paina (Enter) -painiketta valitaksesi tietyn kulman. Käytä ▲▼◀▶ -näppäintä säätääksesi valitun kulman.

### H Keystone

Valitse "Kyllä" säätääksesi Kuvamuodon korjausta.

Paina ◀▶ kompensoidaksesi vaakasuuntaista kuvan vääristymää, kun projektori on sijoitettu kulmaan projektionäyttöön nähden.

### Pysty kuvankorjaus

Valitse "Kyllä" säätääksesi Kuvamuodon korjausta.

Paina ◀▶ kompensoidaksesi pystysuuntaista kuvan vääristymää, kun projektori on sijoitettu kulmaan projektionäyttöön nähden.

### Alkuasetukset

Nollaa kaikki Kuvamuodon korjausarvot tehtaan oletusasetuksiin.

# KÄYTTÄJÄN OHJAIMET

## Display / Image Settings / Color Setting

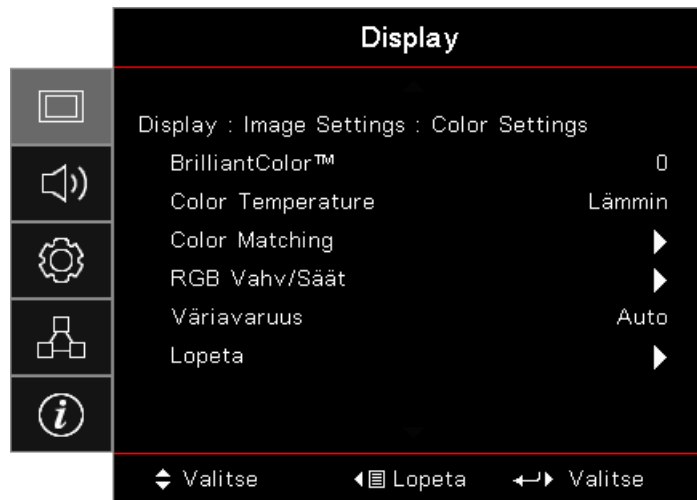

### BrilliantColor™

Tämä säädettävä kohde hyödyntää uutta värinkäsittelyalgoritmia järjestelmätason parannuksia korkeamman kirkkauden saamiseksi samalla näyttäen kuvan värit luonnonmukaisemmin ja eloisammin. Asteikko on 1–10. Jos haluat voimakkaammin parannetun kuvan, säädä maksimiasetusta kohti. Saadaksesi pehmeämmän ja luonnollisemman kuvan, säädä minimiasetusta kohti.

### Color Temperature

Säädä värilämpötila. Kylmä lämpötila saa näytön näyttämään kylmemmältä; Lämmin lämpimämmältä.

### Color Matching

Siirry Color Matching -valikkoon. Katso lisätietoja kohdasta sivulla 34.

### RGB Vahv/Säät

- **RGB Vahv/Säät:** Nämä asetukset antavat määrittää kuvan kirkkauden (lisäys) ja kontrastin (poikkeama).
- **Alkuasetukset:** Palauta RGB-vahvistuksen/poikkeaman tehtaan oletusasetukset.

### Väriavaruus

Valitse asianmukainen värimatriisityyppi vaihtoehdoista AUTO, RGB tai YUV.

- **Vain HDMI-signaalille:** Valitse värimatriisi vaihtoehdoista AUTO, RGB (0–255), RGB (16–235), YUV.

### **Hinweis:**

- *Parannettu värialue: Asettaa HDMI-värialueeksi 0 - 255.*
- *Normaali värialue: Asettaa HDMI-värialueeksi 16 - 235.*



# KÄYTTÄJÄN OHJAIMET

## Display / Image Settings / Signal

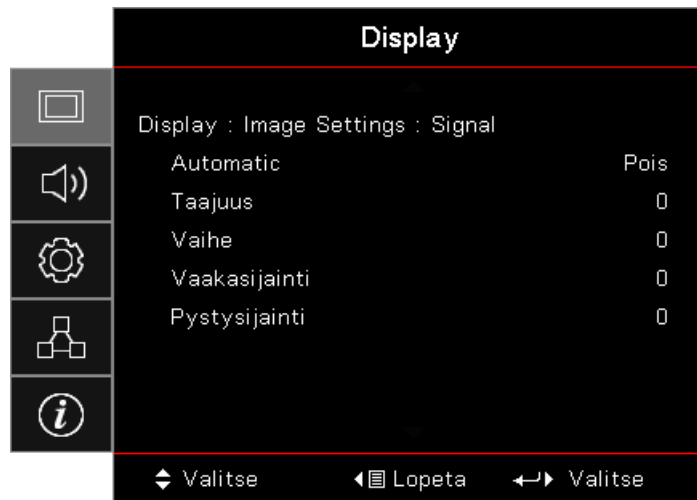

### Automatic

Aseta AUTO Päälle- tai Pois-tilaan lukitaksesi tai avataksesi Vaihe- ja Taajuus-toiminnon.

- **Poista käytöstä:** Pois automaattinen lukitus.
- **Ota käyttöön:** Päälle automaattinen lukitus.

### Taajuus

Muuttaa näytön taajuutta niin, että se vastaa tietokoneen grafiikkakortin taajuutta. Jos kuvassa näkyy vilkkuva pystypalkki, käytä tätä toimintoa sen korjaamiseen.

### Vaihe

Vaihe synkronoi näytön signaalin ajoituksen grafiikkakortin kanssa. Jos kuva on epävaka, käytä tätä toimintoa sen korjaamiseen.

### Vaakasijainti

- Paina ◀ siirtääksesi kuvaa vasemmalle.
- Paina ▶ siirtääksesi kuvaa oikealle.

### Pystysijainti

- Paina ◀ siirtääksesi kuvaa alas.
- Paina ▶ siirtääksesi kuvaa ylös.

# KÄYTTÄJÄN OHJAIMET

## Display / Image Settings / Color Setting / Color Matching

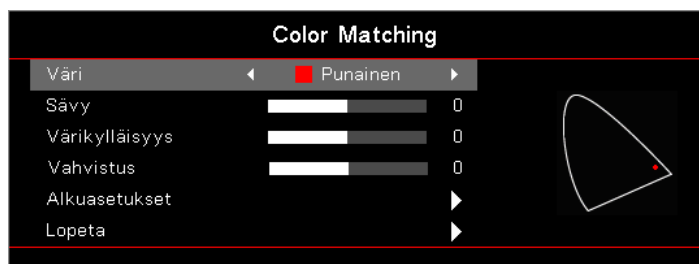

### Värit (Paitsi valkoinen)

Paina ◀▶ valitaksesi väri.

Paina ▲▼ valitaksesi Sävyn, Värikylläisyyden tai Vahvistuksen ja paina ◀▶ säätääksesi asetuksia.

### Valkoinen

Paina ◀▶ valitaksesi valkoisen.

Paina ▲▼ valitaksesi Punaisen, Vihreän tai Sinisen ja paina ◀▶ säätääksesi asetuksia.

### Alkuasetukset

Nollaa kaikki väriasetusarvot tehtaan oletusasetuksiin.

### Lopeta

Poistu Color Matching -valikosta.

### **Hinweis:**

- *Vihreä, Sininen, Syaani, Keltainen ja Magenta voidaan säätää erikseen HSG-toiminnolla.*
- *Valkoisella voi säätää Punaista, Vihreää ja Sinistä väriä.*

## Audio

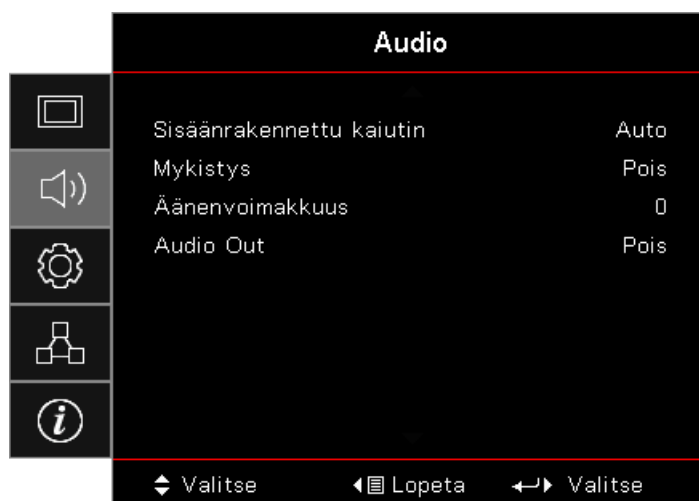

### Sisäänrakennettu kaiutin

- **Auto:** Säädä sisäinen kaiutin automaattisesti.
- **Pois:** Kytke sisäinen kaiutin pois päältä.
- **Päällä:** Kytke sisäinen kaiutin päälle.

# KÄYTTÄJÄN OHJAIMET

## Mykistys

Vaihda audio päälle tai pois.

- **Pois:** Kaiuttimen äänenvoimakkuus ja audio kytketään päälle.
- **Päällä:** Kaiuttimen äänenvoimakkuus ja audio kytketään pois päältä.

## Äänenvoimakkuus

Paina ◀ pienentääksesi äänenvoimakkuutta.

Paina ▶ suurentaaksesi äänenvoimakkuutta.

## Audio Out



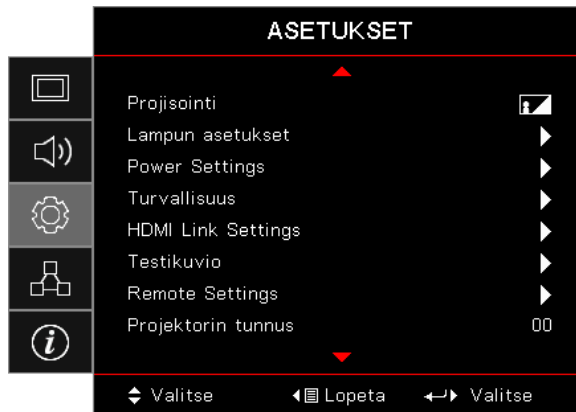

Paina ◀▶ valitaksesi audiolähdelähdön.

## *Asetukset*



## Projisointi

Valitse projisointimenetelmä:

-  Etuprojektio  
Tehtaan oletusasetus.
-  Takaprojektio  
Kun valitset tämän toiminnon, projektori kääntää kuvan niin, että voit projisoida läpikuultavan valkokankaan takaa.
-  Katto-ylä  
Kun valitset tämän toiminnon, projektori kääntää kuvan ylösalaisin kattokiinnitysprojektiota varten.
-  Taka-ylä  
Kun valitset tämän toiminnon, projektori kääntää ja kiertää kuvan ylösalaisin samanaikaisesti. Voit projisoida läpikuultavan valkokankaan takaa kattokiinnitysprojektiolla.

## Lampun asetukset

Siirry Lampun asetukset -valikkoon. Katso lisätietoja kohdasta sivulla 36.

## Power Settings

Siirry Power Settings -valikkoon. Katso lisätietoja kohdasta sivulla 37.

## Turvallisuus

Siirry Turva-asetukset-valikkoon. Katso lisätietoja kohdasta sivulla 38.

# KÄYTTÄJÄN OHJAIMET

## HDMI Link Settings

Siirry HDMI Link Settings -valikkoon. Katso lisätietoja kohdasta sivulla 40.

## Testikuvio

Näyttää testikuvion. Vaihtoehtoja ovat ruudukko, valkoinen ja ei mitään.

## Remote Settings

Siirry Remote Settings -valikkoon. Katso lisätietoja kohdasta sivulla 41.

## Projektorin tunnus

Valitse kaksinumeroinen projektoritunnus väliltä 00–99.

## Options

Siirry Options-valikkoon. Katso lisätietoja kohdasta sivulla 41.

## Alkuasetukset

Nollaa kaikki Valinnat tehtaan oletusasetuksiin.

## Setup / Lamp Settings



## Lamppumuistutus

Ota käyttöön tai pois käytöstä lampun käyttöiän muistutus.

- **Päällä:** Varoitusviesti tulee näkyviin, kun lampun jäljellä oleva käyttöikä on alle 30 tuntia.
- **Pois:** Varoitusviestiä ei näytetä.

## Lampun nollaus

Nollaa lampun vaihtamisen jälkeen lamppulaskuri vastaamaan tarkasti uuden lampun käyttöikää.

1. Valitse Lampun nollaus.  
Näkyviin tulee varmistusviesti.
2. Valitse Kyllä palauttaaksesi lamppulaskurin nollaan.

# KÄYTTÄJÄN OHJAIMET

## Setup / Power Settings

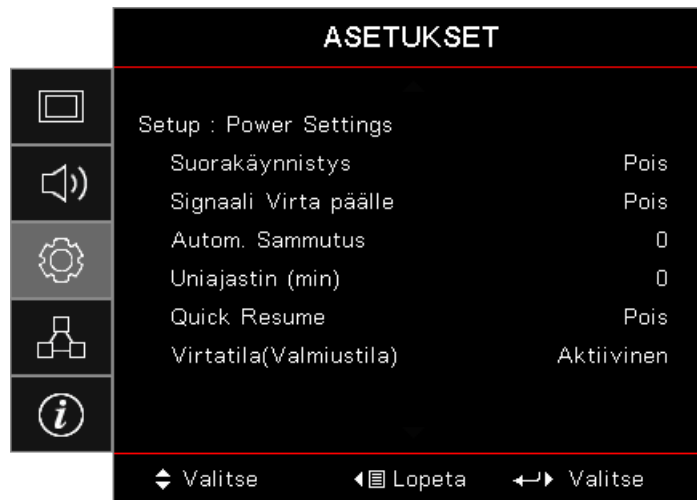

### Suorakäynnistys

Ota Suorakäynnistys käyttöön tai pois käytöstä.

- **Päällä:** Projektori käynnistyy automaattisesti verkkovirtaan liitettäessä.
- **Pois:** Projektori on käynnistettävä normaalisti.

### Signaali Virta päälle

Ota Signaali Virta päälle käyttöön tai pois käytöstä.

- **Päällä:** Projektori käynnistyy automaattisesti, kun aktiivinen signaali tunnistetaan.
- **Pois:** Ota virran käynnistysliipaisin pois käytöstä, kun aktiivinen signaali tunnistetaan.

### **Hinweis:**

- *Käytettävissä VGA-tai HDMI-signaalitulolla.*
- *Jos projektori sammutetaan signaalilähdetulon säilyttäen (viimeinen kuvalähde näkyy näytöllä), se ei käynnisty uudelleen, jollei:*
  - *Viimeistä kuvalähdettä sammuteta ja aseteta jotakin signaalilähdettä uudelleen.*
  - *Irroteta projektorin virtajohtoa ja yhdistetä sitä uudelleen.*
- *Valinnainen ominaisuus alueen mukaan.*
- *Käytettävissä vain, kun Valmiustila on aktiivinen*

### Autom. sammutus (min)

Aseta Automaattisen sammutuksen aikaväli. Projektori sammuttaa lampun oletuksena 0 minuutin kuluttua, kun signaalia ei tunnisteta. Varoitusviesti näytetään 60 sekuntia ennen sammutusta.

### Uniajastin (min)

Aseta Uniajastimen aikaväli. Projektori sammuu määritetyn käyttämättömyysajan jälkeen (signaalista riippumatta). Varoitusviesti näytetään 60 sekuntia ennen sammutusta.

### Quick Resume

Jos Pikajatkaminen on Päällä, projektori voi jatkaa toimintaa pian, edellyttäen, että projektori käynnistetään uudelleen 100 sekunnin kuluessa sen kytkemisestä pois päältä.

**Hinweis:** Projektori sammuu 100 %:sti vasta, kun loppukäyttäjää odottaa 100 sekuntia.

# KÄYTTÄJÄN OHJAIMET

## Virtatila (Valmiustila)

- **Ekovalmiustila:** Vähennä virtahäviötä enemmän valitsemalla "Ekovalmiustila" (<0,5 W).
- **Aktiivinen:** Valitse "Aktiivinen" palataksesi normaaliin valmiustilaan.

### **Hinweis:**

- *Kun Virtatila (Valmiustila) on asetettu Säästö-tilaan, VGA- ja Audiosiirto sekä RJ45 deaktivoidaan. RS232-ohjauksella on käytettävissä rajoitettu toiminnallisuus.*
- *Valinnainen ominaisuus alueen mukaan.*

## Asetus / Turvallisuus



## Turvallisuus

Ota suojaussalasana käyttöön tai pois käytöstä.

- **Päällä:** Nykyinen salasana vaaditaan projektorin käynnistämiseen ja Suojausvalikon käyttämiseen.
- **Pois:** Salasanaa ei tarvita järjestelmän käynnistämisen jälkeen.

Kun suojaus on otettu käyttöön, seuraava näyttö tulee näkyviin käynnistyksen yhteydessä ja ennen kuin Suojausvalikon käyttö on sallittu:



**Hinweis:** Oletussalasana: 1, 2, 3, 4.

## Turva-ajastin

Siirry Turva-ajastin-alavalikkoon.

Syötä kuukaudet, päivät ja tunnit, jolloin projektoria voi käyttää salasanaa syöttämättä. Asetusvalikon sulkeminen aktivoi Turva-ajastimen.

Kun aktivoitu, projektori vaatii salasanan määritettyinä päivämäärinä ja aikoina projektorin ja turvallisuusvalikon käyttämiseksi.

# KÄYTTÄJÄN OHJAIMET

Jos projektori on käytössä ja Turvallisuusajastin on aktiivinen, seuraava ruutu näkyy näytössä 60 sekuntia ennen kuin salasaa pyydetään.

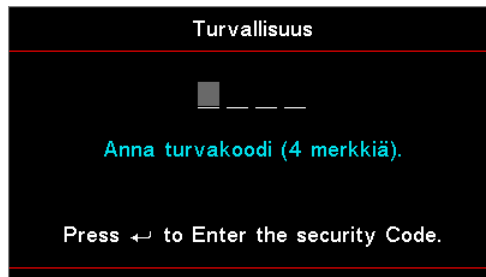

**Hinweis:** Jos syötetään väärä salasana kolme kertaa, laite sammuu automaattisesti 10 sekunnin kuluttua.

## Vaihda salasana

Käytä tätä alavalikkoa projektorin suojaussalasanan vaihtamiseen.

1. Valitse Suojaus-alavalikosta Vaihda salasana. Vahvista salasanan vaihto -valintaikkuna tulee näkyviin.
2. Valitse Kyllä.
3. Syötä oletussalasana <1> <2> <3> <4>. Toinen salasananäyttö tulee näkyviin.

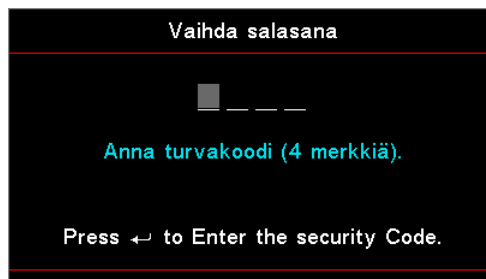

4. Syötä uusi salasana kahdesti sen vahvistamiseksi.

**Hinweis:** Jos uudet salasanat eivät täsmää, salasananäyttö tulee uudelleen näkyviin.

# KÄYTTÄJÄN OHJAIMET

## Setup / HDMI Link Settings

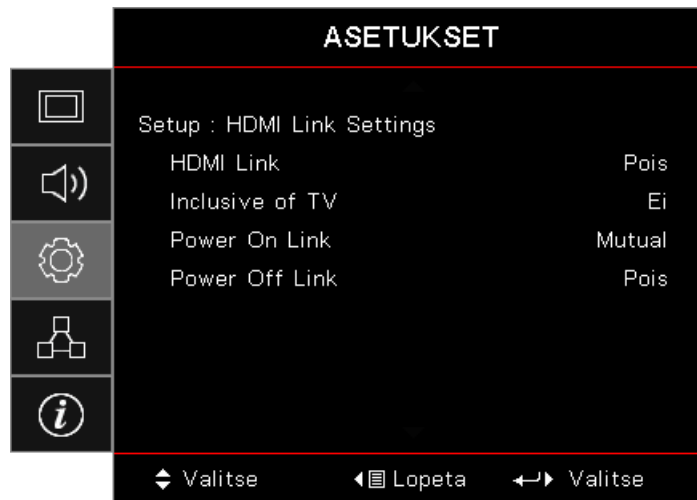

### HDMI Link

Ota HDMI Link -toiminto käyttöön / pois käytöstä. Sisältyvät TV-, power on link - ja power off link -valinnat ovat käytettävissä vain, kun asetus on asetettu "Päällä"-tilaan.

**Hinweis:** Kun liität HDMI CEC-yhteensopivia laitteita projektoriin HDMI-kaapeleilla, voit ohjata niitä samaan virta päällä - tai pois-tilaan käyttämällä HDMI Link control -ominaisuutta projektorin OSD-valikossa. Tämä antaa yhden tai useiden laitteiden ryhmässä kytkeytyä päälle tai pois päältä HDMI Link -ominaisuuden kautta, tyypillisessä määrityksessä DVD-soittimen voi liittää projektoriin vahvistimen tai kotiteatterijärjestelmän kautta.

- Valinnainen ominaisuus alueen mukaan
- Käytettävissä vain, kun Valmiustila on aktiivinen

### Inclusive of TV

Aseta "Kyllä"-tilaan, jos haluat sekä TV:n että projektorin kytkeytyvän pois päältä samanaikaisesti. Estääksesi molempia laitteita kytkeytymästä pois päältä samanaikaisesti, aseta asetus "Ei"-tilaan.

### Power On Link

CEC power on command.

- **Keskinäinen:** Sekä projektori että CEC-laite kytkeytyvät päälle samanaikaisesti.
- **PJ -> Laite:** CEC-laite kytetään päälle vasta, kun projektori on kytketty päälle.
- **Laite -> PJ:** Projektori kytetään päälle vasta, kun CEC-laite on kytketty päälle.

### Power Off Link

Jos asetus on asetettu "Päällä"-tilaan, sekä HDMI Link ja projektori kytetään pois päältä samanaikaisesti. Asetettuna "Pois"-tilaan, sekä HDMI Link että projektori eivät kytkeydy samanaikaisesti automaattisesti pois päältä.



# KÄYTTÄJÄN OHJAIMET

## Setup / Remote Settings

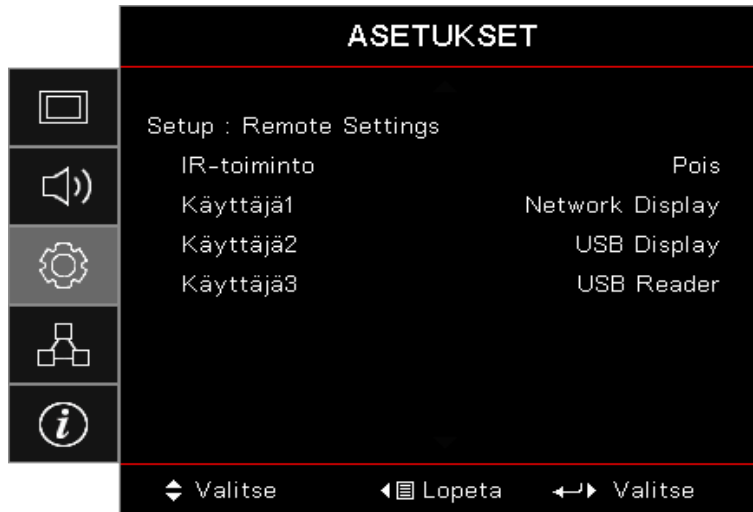

### IR-toiminto

Ota projektorin infrapunatoiminto käyttöön tai pois käytöstä.

### Käyttäjät 1 / Käyttäjät 2 / Käyttäjät 3

Aseta Käyttäjät 1-, Käyttäjät 2-, Käyttäjät 3-näppäin pikavalinnaksi LAN-, Kirkkaus-, Kontrasti-, Uniajastin-, Väriavastavuus-, Väriämpötila-, Gamma-, Projisointi-, Lamppuasetukset-, Zoomi-, Testikuvio-, Pysäytys-, Network Display-, USB Display, USB-lukija, HDMI2-toiminnolle.

## Setup / Options

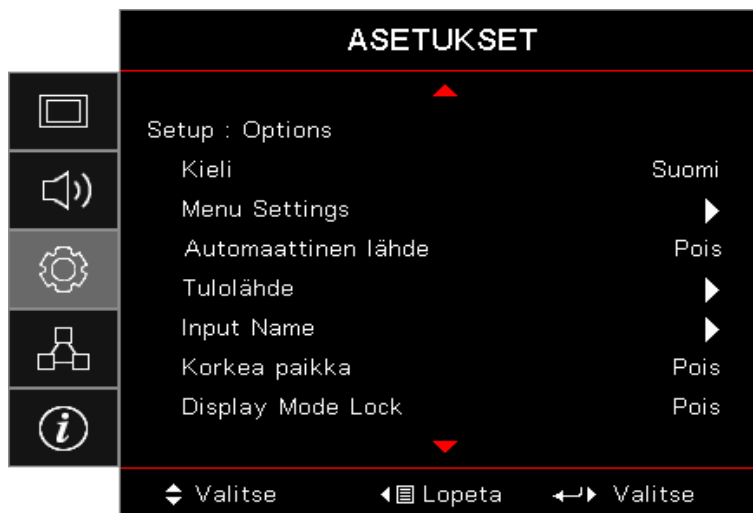

### Kieli

Siirry Kielivalikkoon. Valitse monikielinen kuvaruutuvalikko.

### Menu Settings

Aseta valikon sijainti näytöllä ja määritä valikkoajastinasetukset.

### Automaattinen lähde

Valitse tämä valinta antaaksesi projektorin löytää automaattisesti käytettävissä olevan tulolähteen.

### Tulolähde

Siirry Tulolähde-alavalikkoon. Valitse käynnistyksen yhteydessä haettavat lähteet.

# KÄYTTÄJÄN OHJAIMET

## Input Name

Käytä tulotoiminnon uudelleen nimeämiseen yksilöinnin helpottamiseksi. Käytettävissä olevat vaihtoehdot ovat HDMI1, HDMI2/MHL, VGA, Networkdisplay, USB Display ja USB-lukija.

## Korkea paikka

Sääda tuuletinnopeus vastaamaan ympäristöä.

- **Päällä:** Lisää tuuletinnopeutta vastaamaan korkeaa lämpötilaa, kosteutta tai korkeutta.
- **Pois:** Normaali tuuletinnopeus normaaliolosuhteissa.

## Display Mode Lock

Valitse "Päällä" tai "Pois" lukitaksesi tai avataksesi näyttötila-asetusten säädön.

## Näppäimistölukko

Lukitse painikkeet projektorin yläpaneelissa.

- **Päällä:** Näkyviin tulee varoitusviesti näppäimistön lukitsemisen vahvistamisesta.
- **Pois:** Projektorin näppäimistö toimii normaalisti.

**Hinweis:** Pidä näppäimistön  (**Enter**) -painiketta painettuna 10 sekuntia avataksesi näppäimistön lukituksen

## Tiedon piilotus

Piilota tietoviestit projektionäytöstä.

- **Päällä:** Mitään tilaviestejä ei tule näyttöön käytön aikana.
- **Pois:** Tilaviestit tulevat normaalisti näkyviin näyttöön käytön aikana.

## Logo

Valitse käynnistyksen aikana näkyvä näyttö.

- **Oletus:** Oletuskäynnistysruutu.
- **Neutraali:** Taustaväri.

## Taustaväri

Valitse projisoidulle kuvalle haluttu taustaväri, kun lähdettä ei ole tunnistettu.

## Alkuasetukset

- **Reset OSD:** Palauta kuvaruutuvalikon asetukset tehtaan oletusasetuksiin.
- **Reset to Default:** Palauta asetusvalikon asetukset tehtaan oletusasetuksiin.

# KÄYTTÄJÄN OHJAIMET

## Setup / Options / Kieli



### Kieli

Valitse monikielinen näyttövalikko. Paina  (**Enter**) -painiketta siirtyäksesi alavalikkoon ja sen jälkeen Ylös (▲)-tai Alas (▼) -näppäintä valitaksesi halutun kielen.

## Setup / Options / Menu Settings

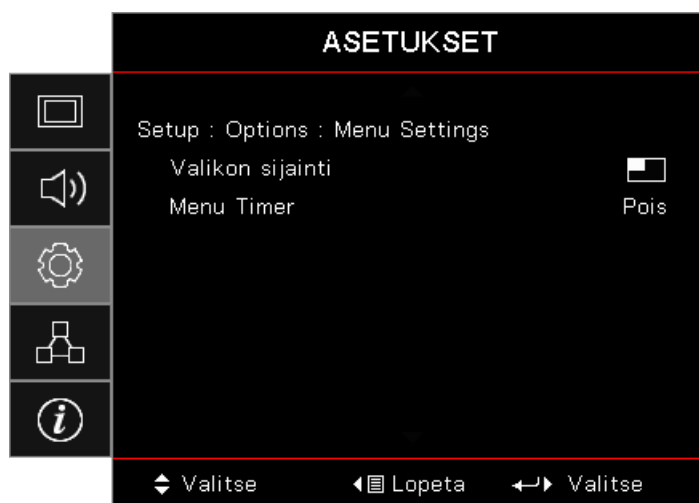

### Valikon sijainti

Valitse valikon sijainti näytöllä.

### Menu Timer

Aseta, kuinka kauan OSD-valikko pysyy näkyvässä näytöllä.

# KÄYTTÄJÄN OHJAIMET

## Setup / Options / Tulolähde

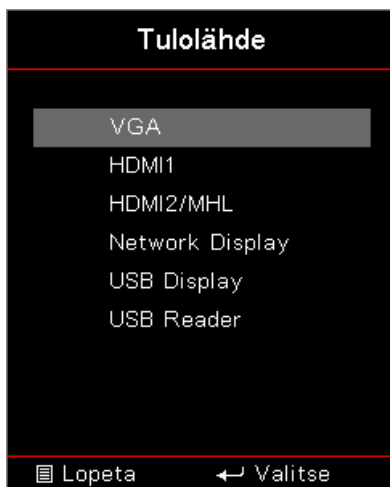

### Tulolähde

Käytä tätä valintaa tulolähteiden valitsemiseen. Paina ▲▼ valitaksesi lähteen. Paina  (**Enter**) -painiketta päättääksesi valinnan.

## Verkko



### WLAN

- **WLAN:** Pois/Päälle
- **Verkon tila:** Vain luku.
- **MAC-osoite:** Vain luku.
- **IP-osoite:** Vain luku.
- **SSID:** Vain luku.

### LAN

Siirry LAN-valikkoon. Katso lisätietoja kohdasta sivulla 45.

### Control

Siirry Ohjausvalikkoon. Katso lisätietoja kohdasta sivulla 46.

# KÄYTTÄJÄN OHJAIMET

## Network / LAN

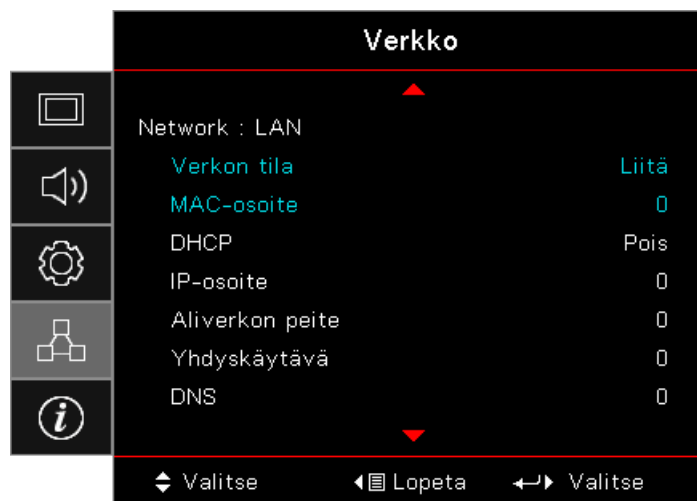

**Hinweis:** Verkon alavalikkoa voi käyttää vain, jos verkkokaapeli on liitetty.

Jos yhteys on saatu luotua, OSD-näytössä näkyy seuraava valintaikkuna.

- **Verkon tila:** Verkkotietojen näyttämiseen.
- **MAC-osoite:** Vain luku.
- **DHCP:**
  - **Päällä:** Määritä projektorille IP-osoite DHCP-palvelimelta automaattisesti.
  - **Pois:** Määritä IP-osoite manuaalisesti.
- **IP-osoite:** Valitse IP-osoite.
- **Aliverkon peite:** Valitse aliverkon peitteen numero.
- **Yhdyskäytävä:** Valitse projektoriin yhdistetyn verkon oletusyhdyskäytävä.
- **DNS:** Valitse DNS-numero.
- **Käytä:** Paina  (**Enter**) -painiketta ottaaksesi valinnan käyttöön.

# KÄYTTÄJÄN OHJAIMET

## Network / Control

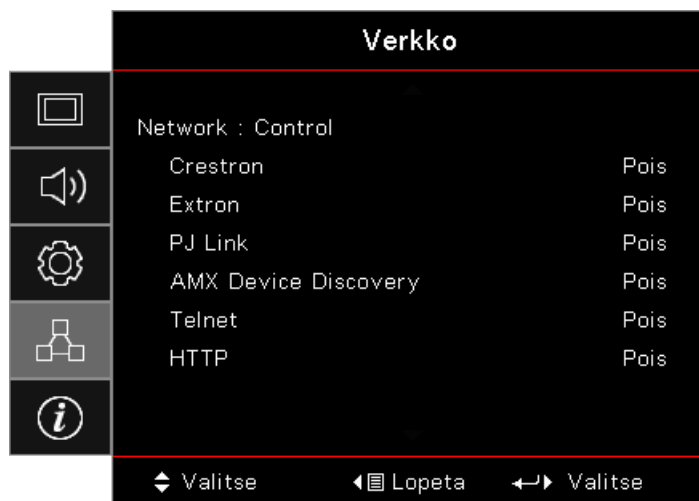

### Crestron

Paina ◀▶ valitaksesi Crestronin ottamisen käyttöön / pois käytöstä.

Port: 41794

### Extron

Paina ◀▶ valitaksesi Extronin ottamisen käyttöön / pois käytöstä.

Port: 2023

### PJ Link

Paina ◀▶ valitaksesi PJ Linkin ottamisen käyttöön / pois käytöstä.

Port: 4352

### AMX Device Discovery

Paina ◀▶ valitaksesi AMX Device Discoveryn ottamisen käyttöön / pois käytöstä.

Port: 9131

### Telnet

Paina ◀▶ valitaksesi Telnetin ottamisen käyttöön / pois käytöstä.

Port: 23

### HTTP

Paina ◀▶ valitaksesi HTTP:n ottamisen käyttöön / pois käytöstä.

Port: 80

# KÄYTTÄJÄN OHJAIMET

## Info

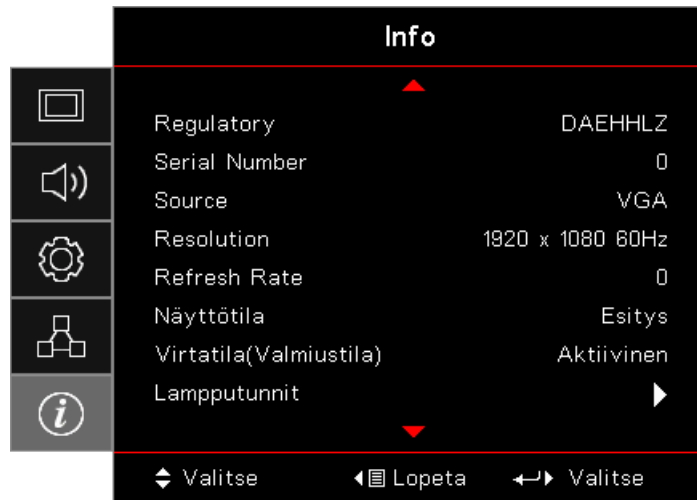

Näytä alla luetellut projektorin tiedot:

- Regulatory
- Serial Number
- Source
- Resolution
- Refresh Rate
- Näyttötila
- Virtatila (Valmiustila)
- Lampputunnit
- Verkon tila
- IP-osoite
- Projektorin tunnus
- Kirkkaustaso
- Laiteohjelmistoversio

# KÄYTTÄJÄN OHJAIMET

## USB-lukija

### Valokuva- ja asiakirjakatselulaite

Käyttäjät eivät aina tarvitse PC-tietokonetta tai mobiililaitetta sisällön näyttämiseen. Käyttäjät voivat USB-tallennuslaitteen liittämällä katsella sisäisellä USB-lukijalla mm. PowerPoint-, Word-, Excel- ja PDF-tiedostomuotoisia valokuvia ja asiakirjoja.

### Tiedostotyypin asettaminen Multimedialle, jossa USB

#### Hinweis:

- USB-tuki USB 2.0:lle.
- USB-levytuki enintään 64 Gt:lle.
- USB-levy tukee vain yhtä osiota ja yhtä laitetta.
- USB-flash-levy on oltava liitetty projektoriin, jos haluat käyttää multimedian USB-toimintoa.
- Älä liitä kamera-USB-porttia, se voi aiheuttaa yhteensopivuusongelmia.

Toimi näiden ohjeiden mukaisesti toistaaksesi valokuvia, videoita tai musiikkitiedostoja projektorilla:

1. Liitä verkkolaitteen virtajohto ja kytke projektori päälle painamalla Virtapainiketta.

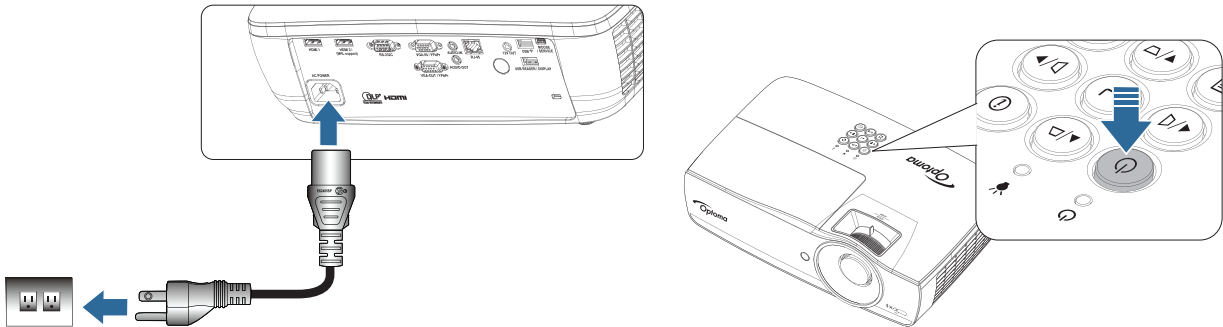

2. Liitä **USB-flash-levy** projektoriin.

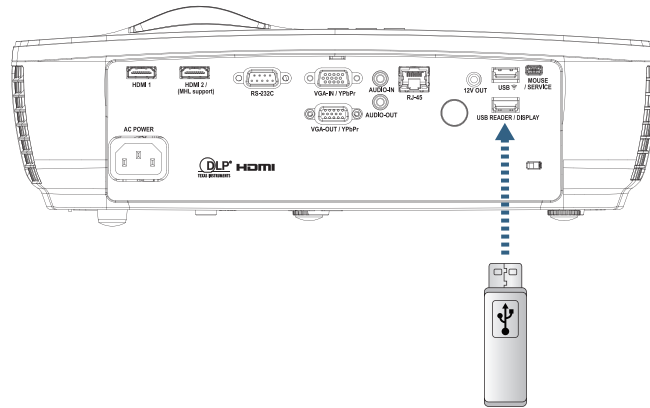



# KÄYTTÄJÄN OHJAIMET

Avataksesi Media-valikon, paina kaukosäätimen tai näppäimistön  (**Lähde**) -painiketta ja valitse. USB-lukijan valikko avautuu.

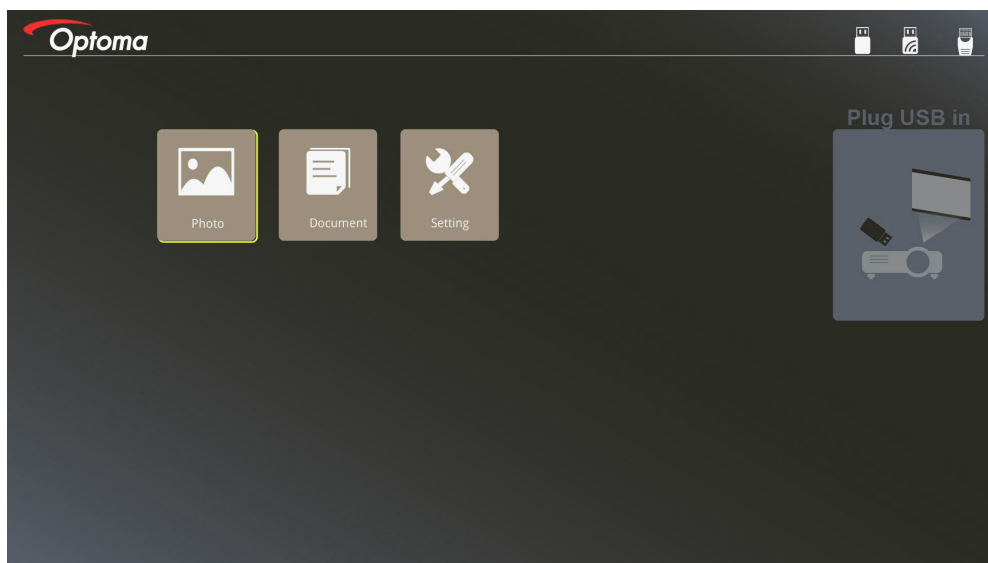

# KÄYTTÄJÄN OHJAIMET

3. Siirry USB-valikkoon ja valitse multimediatiedostot: Valokuva tai Asiakirja. Tai valitse Asetukset-valinta muuttaaksesi Valokuvan tai Asiakirjan asetuksia.
4. Valitse avattava tiedosto.

Multimedia-asetus antaa muuttaa Valokuvan ja Asiakirjan näyttösuhteen asetuksia.

## USB:n tukema muoto

Tallennustila	Laitetyyppi	Tiedostojärjestelmä	Tiedosto- ja hakemistotaso
USB	USB Flash	FAT16, FAT32, NTFS, ExFAT	Tuki enintään 999 hakemistolle/tiedostolle Tuki enintään 100 merkin pituiselle polulle.

## Tuetut valokuvamuodot

Kuvamuoto	Profiili	Väriavaruus	Kokorajoitus
JPEG	Perusviiva	YUV400	8000*6000
		YUV420	8000*6000
		YUV422	8000*6000
		YUV440	8000*6000
		YUV444	8000*6000
	Progressiivinen	YUV400	Leveys <= 8 000 ja korkeus <= 6 000
		YUV420	
		YUV422	
		YUV440	
		YUV444	

- Suositus: Tuettu BMP- ja JPG progressive -tiedostokokoraja.
- BMP-resoluution tuki enintään 1 600 x 1 200 (3,2 sekuntia).
- JPEG progressive -resoluution tuki enintään 1 600 x 1 200.

# KÄYTTÄJÄN OHJAIMET

## Tuettu asiakirjamuoto

Tiedosto- muoto	Tuettu versio	Sivujen/rivien rajoitus	Kokorajoitus	Kommentti
Adobe PDF	PDF 1.0	Enintään 1 000 sivua (Yksi tiedosto)	Enintään 75 Mt	-
	PDF 1.1			
	PDF 1.2			
	PDF 1.3			
	PDF 1.4			
MS Word	British Word 95	Koska office viewer ei lataa kaikkia MS Word -tiedoston sivuja samanaikaisesti, ilmeisiä rajoituksia sivujen ja rivien määrälle ei ole.	Enintään 100 Mt	Tekstin lihavointi ei ole tuettu yksinkertaistetulla kiinalaisella fontilla
	Word 97, 2000, 2002, 2003			
	Word 2007 (.docx), 2010 (.docx)			
MS Excel	British Excel 5, 95	Rivirajoitus:enintään 595	Enintään 15 Mt	Salasanasuojatut taulukot eivät ole tuettuja
	Excel 97, 2000, 2002, 2003	Sarakeraja:enintään 256		
	Excel 2007 (.xlsx), 2010 (.xlsx)	Taulukko:Enintään 100		
	Office XP Excel	Huomautus: Mitä tahansa kolmesta yllä olevasta rajoituksesta ei voilla olla yhdessä excel-tiedostossa samanaikaisesti		
MS PowerPoint	British PowerPoint 97	Enintään 1 000 sivua (Yksi tiedosto)	Enintään 19 Mt	Diaesitysjärjestys ei tuettu
	PowerPoint 2000, 2002, 2003			
	PowerPoint 2007 (.pptx)			
	PowerPoint 2010 (.pptx)			
	Office XP PowerPoint			
	PowerPoint-esitys - 2003 ja vanhemmat (.pps)			
	PowerPoint-esitys - 2007 ja 2010 (.ppsx)			

**Hinweis:** Animaatiot eivät ole tuettuja power pointissa.

# KÄYTTÄJÄN OHJAIMET

## USB-näyttö (mobiililaite liitetään suoraan USB-porttiin)

### Näytön peilaaminen USB-kaapelilla

Peilaa iOS- tai Android-näyttö liittämällä laite projektoriin USB-latauskaapelilla. Jaa sisältösi mukavasti ja helposti suurelle heijastuspinnalle.

Peilaaminen projektoriin:

1. Liitä verkkolaitteen virtajohto ja kytke projektori päälle painamalla Virtapainiketta.

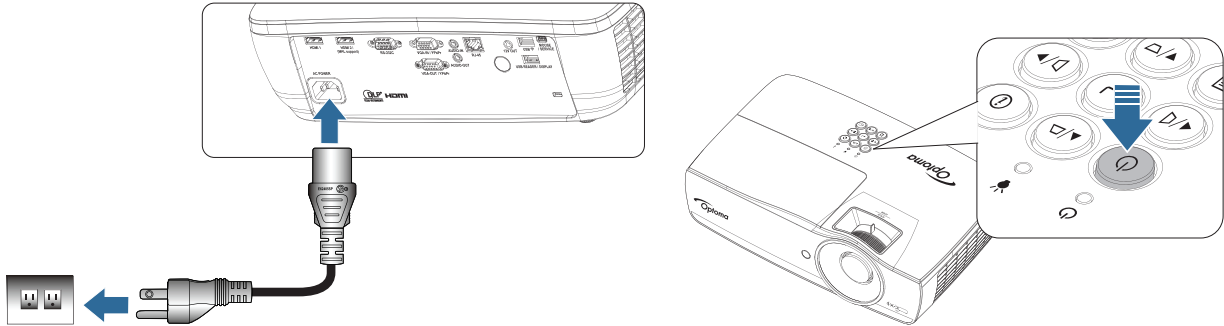

2. Liitä projektori ja mobiililaite USB-kaapelilla.

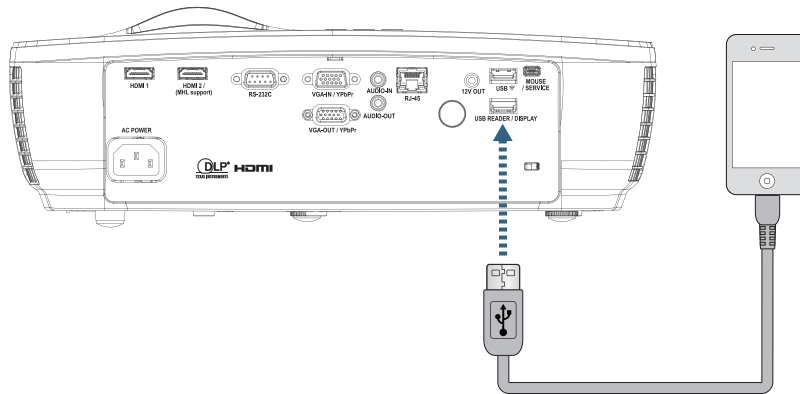

Avataksesi USB-näyttövalikon, paina kaukosäätimen tai näppäimistön  (**Lähde**) -painiketta ja valitse USB-näyttövalikko.

Jos sinulla on iOS-laite, ota käyttöön peilaustoiminto laitteessa. iOS-laitteen näyttö näkyy projektorissa.

Jos sinulla on Android-laite, toimi seuraavien ohjeiden mukaisesti:

- a) Napauta **Asetukset > Lisää > Jakaminen ja kannettava verkkopiste** ja ota käyttöön **USB-jakaminen**.
- b) Lataa Google Play -kaupasta HDCast Pro.
- c) Avaa HDCast Pro -sovellus mobiililaitteessa.
- d) Toimi HDCast Pro:n valikkojen mukaisesti valitaksesi projektorin ja näyttääksesi mediaa liitetystä älylaitteesta.

# KÄYTTÄJÄN OHJAIMET

## Verkkonäyttö

### Langaton projisointi valinnaisella Wi-Fi-käyttöavaimella

Voit muodostaa langattoman yhteyden kannettavaan, tablettiin tai mobiililaitteeseen valinnaisella Wi-Fi-käyttöavaimella ja projisoida ilmaista mobiilisovellusta käyttämällä sisällön suurelle näytölle. Projektoriin voi liittää samanaikaisesti enintään 4 laitetta.

Wi-Fi-näytöllä vältät johtosotkut ja lisäät yhteyksien monipuolisuutta.

Toimi näiden ohjeiden mukaisesti peilataksesi kannettavan laitteesi näytön:

1. Liitä verkkolaitteen virtajohto ja kytke projektori päälle painamalla Virtapainiketta.

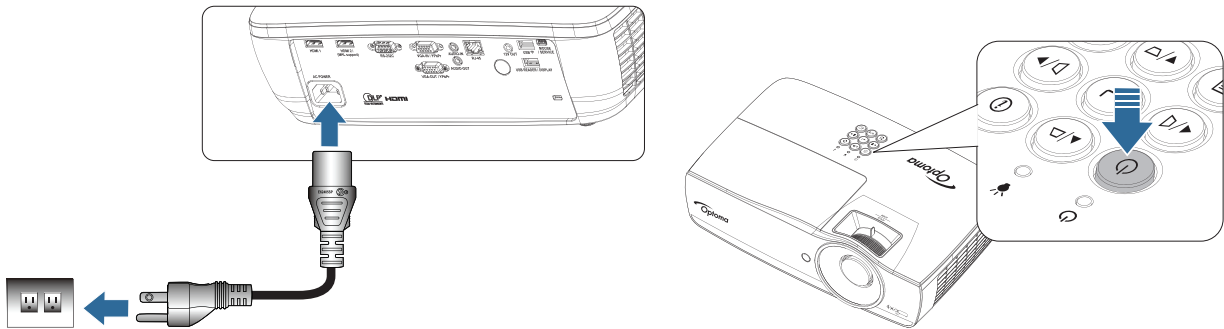

2. Mobiililaitteesi käyttöjärjestelmän mukaan, avaa App Store (iOS) - tai Google Play (Android) -kauppa ja asenna HDCast Pro -sovellus mobiililaitteeseen.  
Jos käytät kannettavaa tietokonetta, lataa HDCast Pro -sovellus [www.optoma.com/hdcastpro](http://www.optoma.com/hdcastpro) -web-sivustolta.
3. Liitä Wi-Fi-käyttöavain (valinnainen) projektoriin.

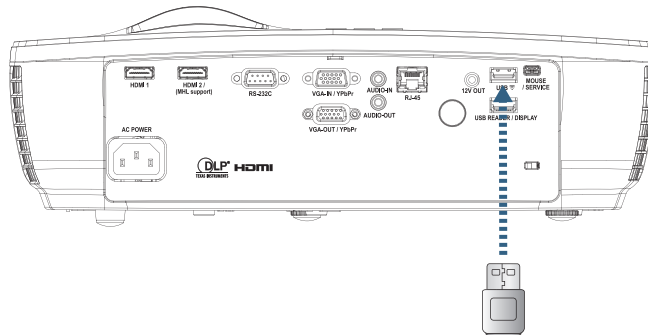

4. Liitä kannettava laite Wi-Fi-yhteydellä projektoriin. Esimerkkiyhteysparametrit ovat seuraavat:
  - Projektorin SSID: HDCastPro\_XXXXXXXX
  - Wi-Fi-salasana: XXXXXXXX

**Hinweis:** Projektorin SSID ja Wi-Fi-salasana vaihtelee liitetyn Wi-Fi-käyttöavaimen mukaan.

# KÄYTTÄJÄN OHJAIMET

5. Avaa HD Cast Pro -sovellus kannettavassa laitteessa. Seuraava näyttö avautuu.

Android

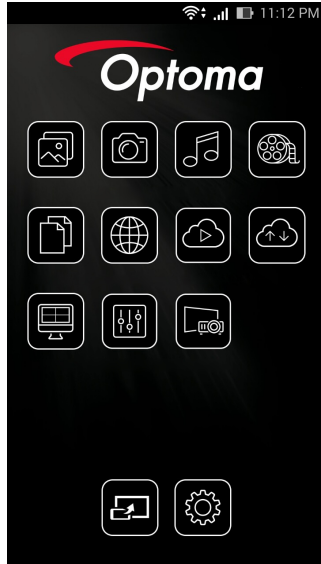

Windows



6. Valitse valikosta HDMirror (Android) aloittaaksesi kannettavan laitteen näytön peilaamisen.

## Käyttöjärjestelmä, jossa Wi-Fi-tuki

- Tuki kahdelle uusimmalle iOS-versiolle.
- Android 5.0 ja uudemmat.
- Tuki kahdelle uusimmalle MACOS-versiolle.
- Windows 7 ja uudemmat ja Chrome OS.

\* Jotkut Windows 10 -versiot eivät tue laajennustilaa, mutta se valmistuu 2017.

# KÄYTTÄJÄN OHJAIMET

## LAN-näyttö

1. Liitä RJ45-kaapeli projektorin ja PC/MAC-tietokoneen (kannettava) RJ45-portteihin. Varmista, että projektori ja PC/MAC ovat samassa lähiverkossa.
2. Hae PC/MAC HD CAST Pro -ohjelmisto osoitteesta <https://www.optoma.com/hdcastpro/> ja asenna se.
3. Kytke projektorin virta päälle - varmista, että projektori on saanut IP-osoitteen.
4. Muuta lähde Verkkonäytöksi.
5. Avaa HDCast Pro, paina sitten "Etsi".

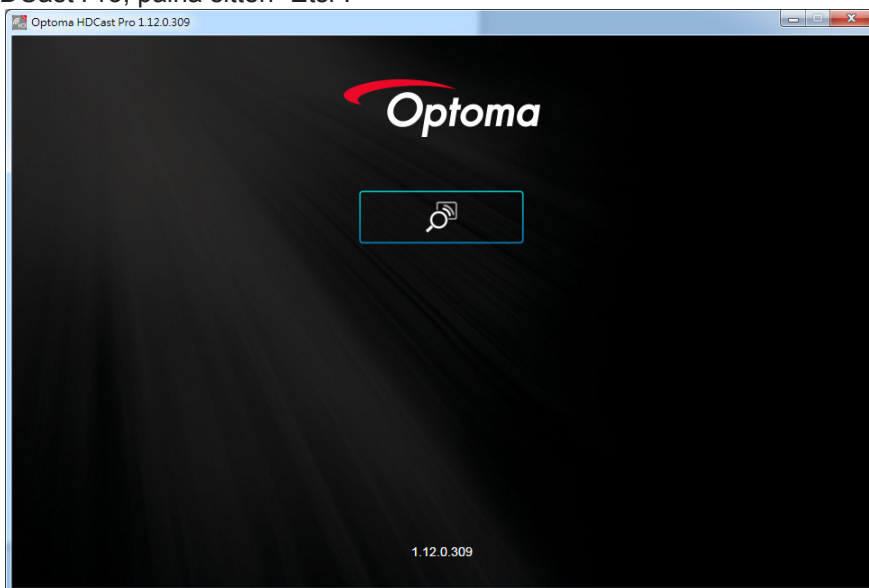

Jos yhteys PC/MAC-tietokoneen ja projektorin välillä on valmis, HDCastPro etsii vastaavan projektorin.

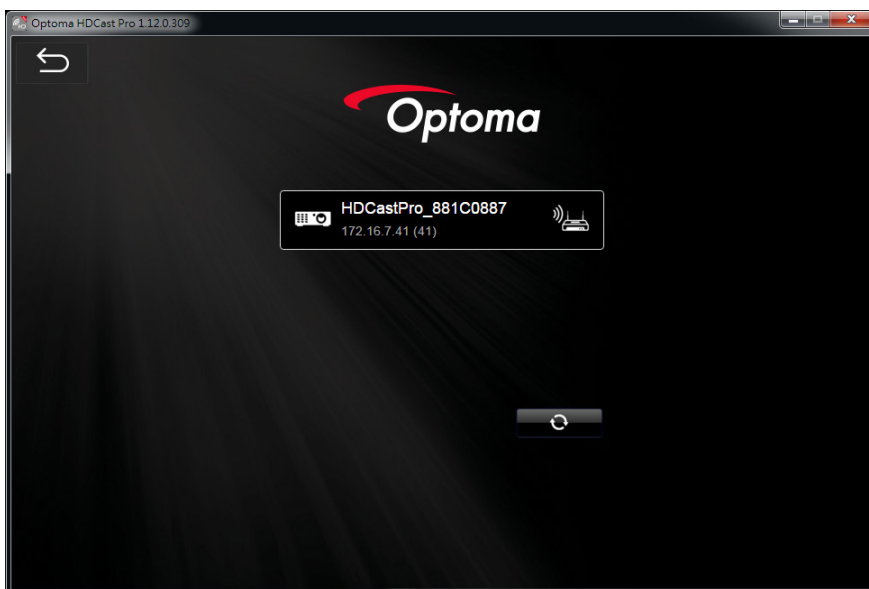

6. Kaksoisnapsauta projektoria muodostaaksesi yhteyden.
7. Valitse yhteyden muodostamisen jälkeen Peilaus Päälle/Pois käynnistääksesi PC/MAC-tietokoneen näytön peilaamisen.

**Hinweis:** Projektorin ja PC-tietokoneen tulee olla samassa verkossa. Varmista, että DHCP-tila on "PÄÄLLÄ", projektori hakee IP-osoitteen automaattisesti. Tämä kestää noin 10-20 sekuntia.

# KÄYTTÄJÄN OHJAIMET

## Verkko/RJ-45

Yksinkertaisuuden ja helppokäyttöisyyden vuoksi Optoma-projektoreissa on monia verkko- ja etähallintatoimintoja. Projektorin Verkko/RJ-45-toiminnolla verkon kautta voi esimerkiksi hallita seuraavia: Virta päälle/pois, kirkkaus- ja kontrastiasetukset. Lisäksi projektorin tilatiedot, kuten: videolähde, äänen mykistys jne.

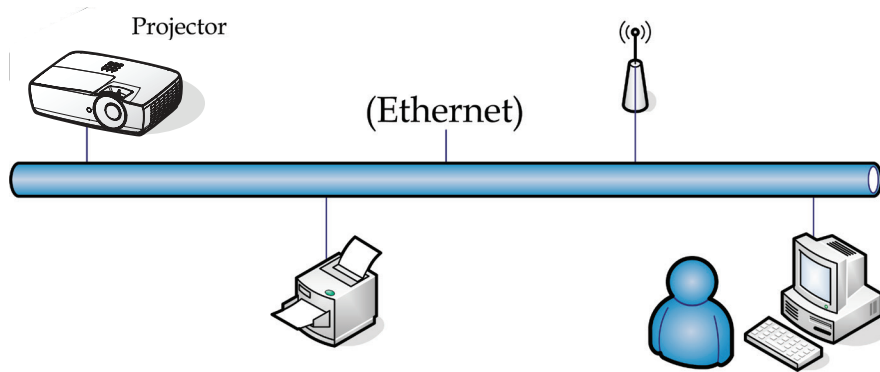

### Hinweis:

- *Projektori kytketään verkkoon tavallisella Ethernet-johdolla.*
- *Tietokone kytketään suoraan projektoriin ristiinkytketyllä Ethernet-johdolla.*



# KÄYTTÄJÄN OHJAIMET

## Langallisen LAN-päätteen toiminnot

Projektoria voi ohjata pöytätietokoneella, kannettavalla tai muulla ulkoisella laitteella LAN/RJ45-portin kautta, joka on yhteensopiva Crestron / Extron / AMX (Device Discovery) / PJLink -sovellusten kanssa.

- Crestron on Crestron Electronics, Inc:in rekisteröity tavaramerkki.
- Extron on Extron Electronics, Inc:in rekisteröity tavaramerkki Yhdysvalloissa.
- AMX on AMX LLC:n rekisteröity tavaramerkki Yhdysvalloissa.
- JBMA on hakenut PJLink-tavaramerkin ja -logon rekisteröintiä Japanissa, Yhdysvalloissa ja muissa maissa.

## Tuetut ulkoiset laitteet

Tämä projektori tukee tiettyjä Crestron Electronics -ohjaimen ja asiaan kuuluvan ohjelmiston komentoja (esim. RoomView®).

<http://www.crestron.com/>

Tässä projektorissa on yhteensopivuustuki Extron-viitelaitteille.

<http://www.extron.com/>

Tämä projektori tukee AMX (Device Discovery) -sovellusta.

<http://www.amx.com/>

Tämä projektori tukee kaikkia PJLink Class1 (Version 1.00) -komentoja.

<http://pjlink.jbma.or.jp/english/>

Saadaksesi lisätietoja eri tyyppisistä ulkoisista laitteista, jotka voi liittää LAN/RJ45-porttiin ja etä/ohjata projektoria, sekä asiaan kuuluvista ohjauskomennosta, jotka tukevat kutakin laitetta, ota yhteys suoraan Tukikeskukseen.

## Verkko/RJ-45

1. Kytke RJ-45-johto projektorin ja tietokoneen (kannettava) RJ-45-portteihin.

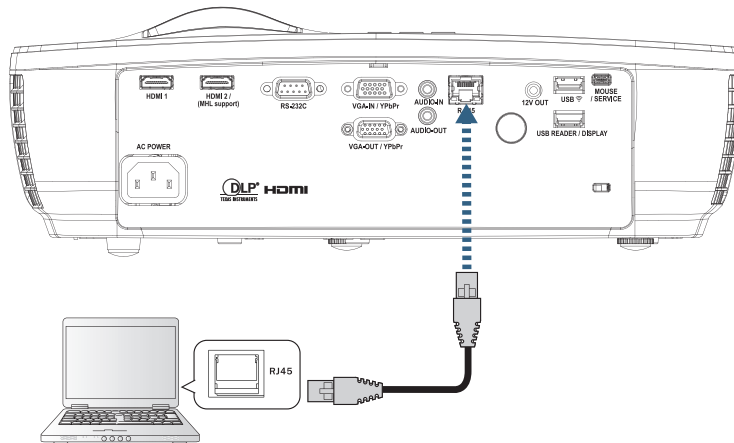

# KÄYTTÄJÄN OHJAIMET

2. Valitse tietokoneelta (kannettava) Käynnistä -> Ohjauspaneeli -> Verkkoyhteydet.

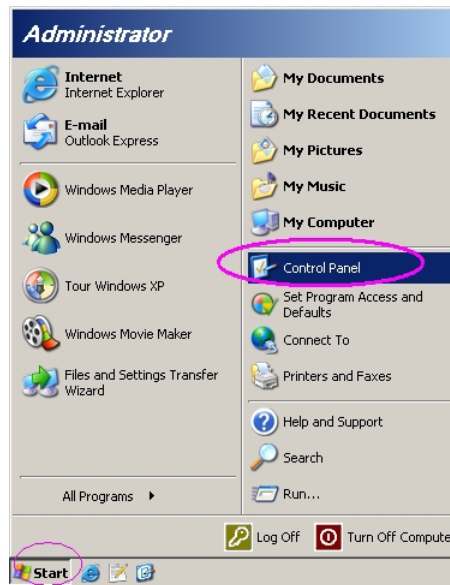

3. Napsauta oikealla painikkeella Lähiverkkoyhteys ja valitse Ominaisuudet.

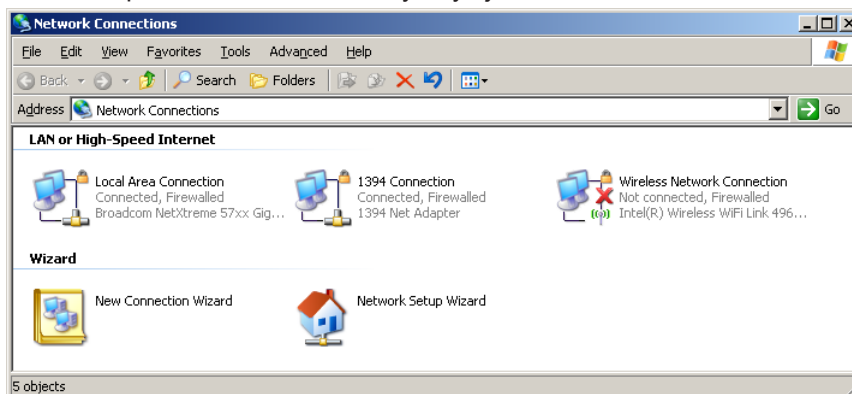

4. Valitse Ominaisuudet -ikkunasta Yleiset -välilehti ja valitse Internet-protokolla (TCP/IP) -kohtaan TCP/IP.

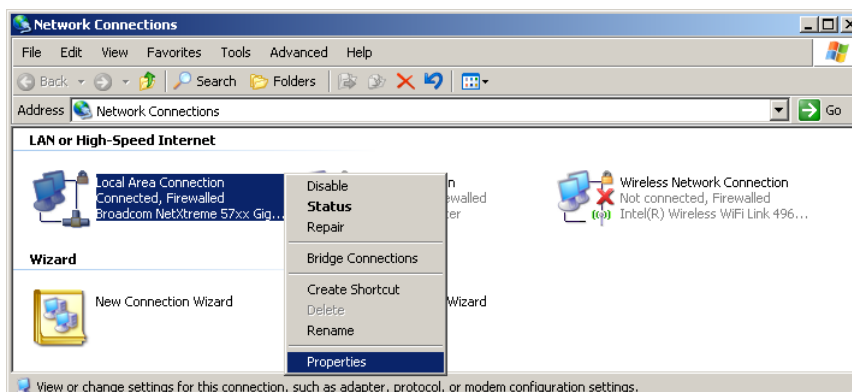

# KÄYTTÄJÄN OHJAIMET

5. Valitse Ominaisuudet.

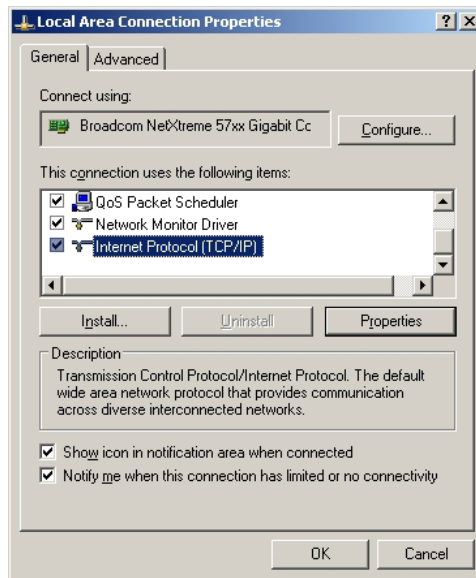

6. Kirjoita IP-osoite ja aliverkon peite ja paina OK.

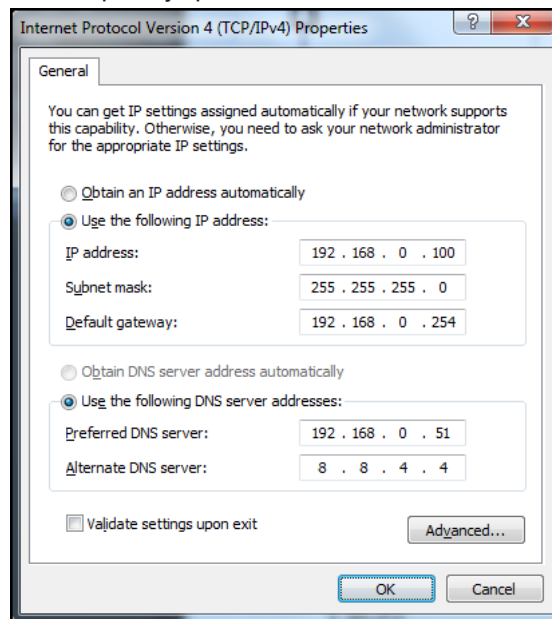

# KÄYTTÄJÄN OHJAIMET

7. Paina projektorin **Menu** (Valikko)-painiketta.
8. Valitse Näyttövalikko -> Verkko -> LAN.
9. Kirjoita seuraavat:
  - DHCP: Pois
  - IP-osoite: 192.168.0.100
  - Aliverkon peite: 255.255.255.0
  - Yhdyskäytävä: 192.168.0.254
  - DNS: 192.168.0.51
  - DNS2: 8.8.4.4
10. Vahvista asetukset painamalla **Enter** (Enter).
11. Avaa verkkoselain (esim. Microsoft Internet Explorer ja Adobe Flash Player 9.0 tai uudempi)
12. Kirjoita osoiteriville IP-osoite: 192.168.0.100.

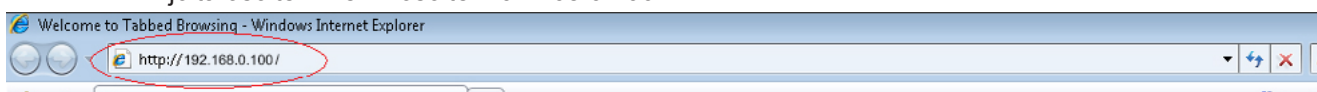

13. Paina **Enter** (Enter) -painiketta.  
Projektorin on asetettu etähallintaa varten. Verkko/RJ-45-toiminto näkyy seuraavasti.  
Saat lisätietoja osoitteesta <http://www.crestron.com>.

Model: Optoma	Tool	Info	Contact IT Help
Projector Information		Projector Status	
Projector Name	Optoma WXGA	Power Status	Power On
Location		Source	Video
Firmware Version		Display Mode	Cinema
MAC Address	00:50:41:7F:D4:40	Projection	Front
Resolution	NTSC	Brightness Mode	Bright
Lamp Hours	3	Error Status	0:No Error
Assigned to	Optoma Projector		
<input type="button" value="exit"/>			
		Expansion Options	

# KÄYTTÄJÄN OHJAIMET

The image displays two screenshots of the Optoma projector's web interface. The top screenshot shows the main control panel with the Optoma logo at the top. Below the logo are buttons for Power, Vol -, Mute, and Vol +. The main area is titled 'Sources List' and contains a menu with options: VGA, Video (highlighted), HDMI 1/MHL, and HDMI 2. To the right of the menu are navigation buttons: Menu, Re-Sync, AV mute, and Source. At the bottom of the panel are buttons for Freeze, Contrast, Brightness, and Sharpness. The bottom screenshot shows the configuration page, also with the Optoma logo. It is divided into three sections: Crestron Control, Projector, and User Password. The Crestron Control section has fields for IP Address (192.168.0.7), IP ID (7), and Port (41794), with a Send button. The Projector section has fields for Projector Name (Optoma WXGA), Location, Assigned to (Optoma Projector), DHCP (Enabled), IP Address (192.168.0.100), Subnet Mask (255.255.255.0), Default Gateway (192.168.0.254), and DNS Server (192.168.0.1), with a Send button. The User Password section has a checkbox for Enabled, a New Password field, and a Confirm field, with a Send button. The Admin Password section also has a checkbox for Enabled, a New Password field, and a Confirm field, with a Send button. An exit button is located at the bottom center of the configuration page. Both screenshots include the Crestron logo and 'Expansion Options' text at the bottom.

## RS232 by Telnet Function

Sen lisäksi, että projektori on liitetty RS232-liittymään "Hyper-Terminal"-tiedonsiirrolla tarkoitukseen varatulla RS232-komento-ohjauksella, vaihtoehtona on RS232-komento-ohjausväylä, ns. "RS232 by TELNET" LAN/RJ45-liittymää varten.

# KÄYTTÄJÄN OHJAIMET

## Pikaopas ”RS232 by TELNET”-toiminnolle

Tarkista ja hae IP-osoite projektorin OSD-valikolla.

Varmista, että kannettava/pöytätietokone voivat käyttää projektorin web-sivua.

Varmista, että ”Windows-palomuuuri”-asetus otetaan pois päältä, jos kannettava/pöytätietokone suodattaa ”TELNET”-toiminnon pois.

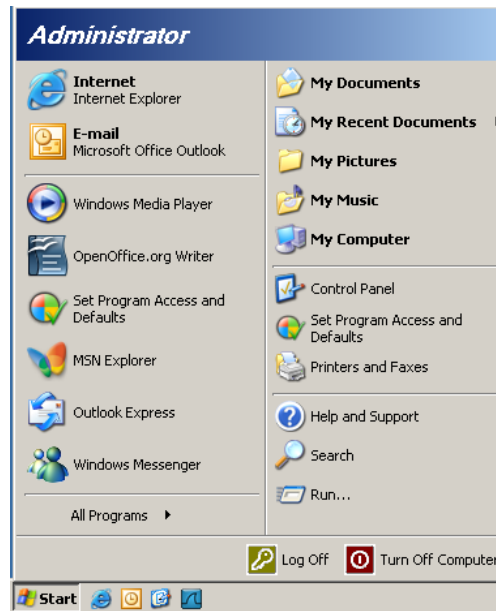

1. Käynnistä => Kaikki ohjelmat => Apuohjelmat => Komentokehote.

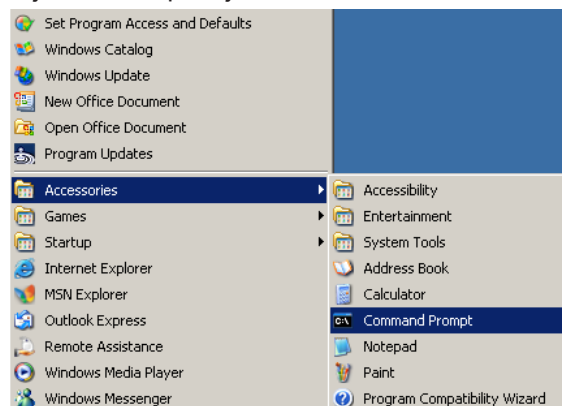

2. Anna komento alla olevassa muodossa:  
telnet ttt.xxx.yyy.zzz 23 ("Enter"-näppäin painettuna)  
(ttt.xxx.yyy.zzz: Projektorin IP-osoite)
3. Jos Telnet-yhteys on valmis ja käyttäjä voi käyttää RS232-komentosyötettä, RS232-komento toimii "Enter"-näppäin.

# KÄYTTÄJÄN OHJAIMET

## Kuinka TELNET otetaan käyttöön Windows VISTA / 7 -käyttöjärjestelmissä

Windows VISTAssa ”TELNET”-toiminto ei ole asennettuna oletuksena. Loppukäyttäjä voi kuitenkin ottaa sen käyttöön ”Windowsin ominaisuuksien ottaminen käyttöön tai poistaminen käytöstä”-toiminnolla.

1. Avaa ”Ohjauspaneeli” Windows VISTAssa.

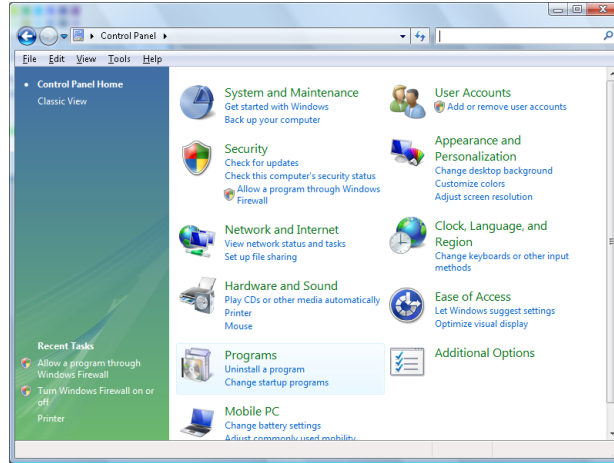

2. Avaa ”Ohjelmat”.

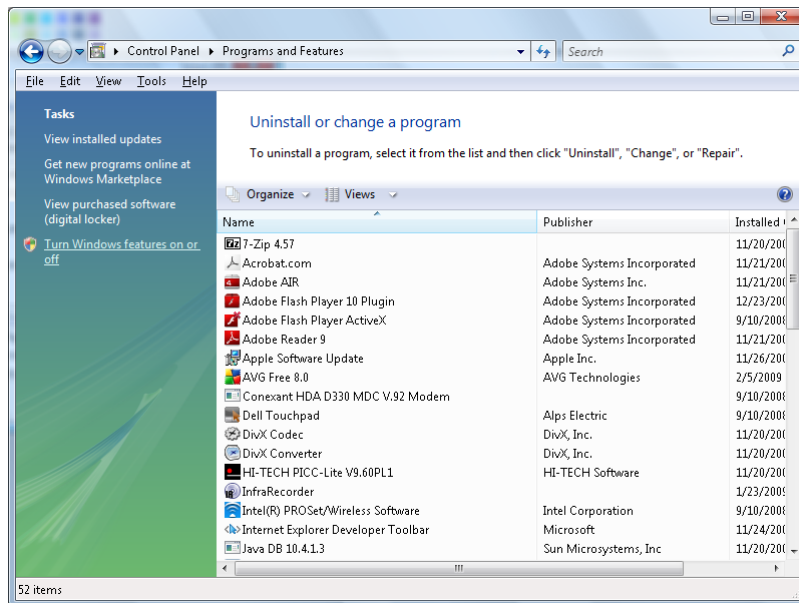

3. Avaa toiminto valitsemalla ”Windowsin ominaisuuksien ottaminen käyttöön tai poistaminen käytöstä”.

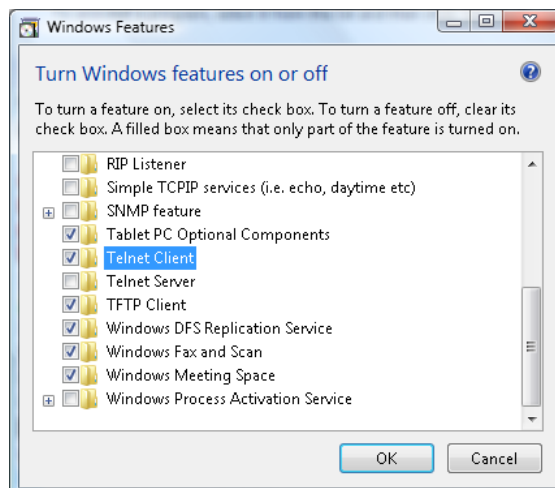

# KÄYTTÄJÄN OHJAIMET

4. Valitse "Telnet-asiakas"-valinta ja paina "OK"-painiketta.

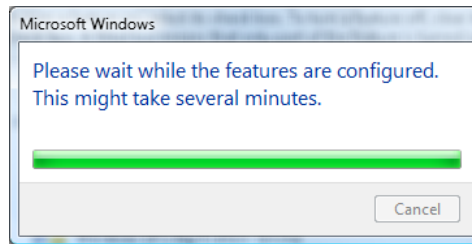

## "RS232 by TELNET"-ominaisuuden tekniset tiedot:

1. Telnet: TCP.
2. Telnet-portti: 23 (saat lisätietoja ottamalla yhteyttä huoltoedustajaan tai -tiimiin).
3. Telnet-apuohjelma: Windows "TELNET.exe" (konsolitila).
4. RS232-by-Telnet"ohjauksen yhteyden katkaisu normaalisti: Sulje Windows Telnet -apuohjelma heti, kun TELNET-yhteys on valmis.

Telnet-ohjauksen rajoitus 1: Telnet-ohjaussovelluksessa on alle 50 tavua peräkkäistä verkkohyötykuormaa.

Telnet-ohjauksen rajoitus 2: Telnet-ohjauksen yhdessä täydellisessä RS232-komennessa on alle 26 tavua.

Telnet-ohjauksen rajoitus 3: Minimiviive seuraavaan RS232-komentoon on oltava yli 200 (ms).

(\* , Windows XP:n sisäisessä "TELNET.exe"-apuohjelmassa "Enter"-näppäimen pitäminen painettuna aiheuttaa "rivinvaihdon" ja "Uusi rivi"-koodin.)



# LIITTEET

## Vianmääritys

Jos projektoria käyttäessäsi esiintyy ongelmia, katso seuraavia ohjeita. Jos ongelma ei poistu, ota yhteyttä paikalliseen jälleenmyyjään tai huoltokeskukseen.

### Kuva



#### *Ruudulle ei ilmesty kuvaa*

- Varmista, että kaikki kaapelit ja virtaliitännät on liitetty kunnolla "Asennus" -osiossa kuvatulla tavalla.
- Tarkista, että liittimet ovat ehjiä.
- Tarkista, että projektorin lamppu on asennettu kunnolla. Katso "Lampun vaihtaminen" -osiota.
- Varmista, että olet poistanut linssinsuojuksen, ja että projektori on päällä.



#### *Kuva ei ole tarkka*

- Tarkista onko linssinsuojus poistettu.
- Säädä projektorin linssin tarkennusrengasta.
- Varmista, että heijastusnäyttö sijaitsee vaaditulla etäisyydellä projektorista. Katso sivu 15-21.



#### *Kuva on venynyt tilassa näytettäessä 16:9 DVD:tä*

- Kun toista anamorfi sta DVD:tä tai 16:9 DVD:tä, projektori näyttää parhaan kuvan 16: 9 muodossa.
- Jos toistat Letterbox-muotoista DVD-levyä, vaihda muodoksi Letterbox (LBX) projektorin näyttövalikossa.
- Jos toistat 4:3-muotoista DVD-levyä, vaihda projektorin näyttövalikossa muodoksi 4:3.
- Jos kuva on yhä venynyt, säädä kuvasuhdetta seuraavalla tavalla:
- Aseta näyttömuodoksi 16:9-(laaja) kuvasuhde DVD-soittimesta.



#### *Kuva on liian pieni tai iso*

- Säädä linssin zoomausrengasta.
- Siirrä projektoria lähemmäs tai kauemmas valkokankaasta.
- Paina projektorin paneelin  (Valikko)-painiketta ja siirry kohtaan "Näyttö-->Aspect Ratio". Kokeile eri asetuksia.



#### *Kuva on kallistunut sivuilta:*

- Jos mahdollista, sijoita projektori uudelleen niin, että se on keskitetty valkokankaaseen ja sijaitsee sen alareunan alapuolella, ja käytä PureShiftiä kuvasijainnin säätämiseen.
- Käytä näyttövalikon valintaa "Näyttö-->Kuvamuodon korjaus-->Pysty kuvankorjaus" säädön tekemiseen.





#### *Kuva näkyy peilikuvana*

































- Valitse näyttövalikon kohta "ASETUKSET--> Projisointi" ja säädä heijastuksen suunta.

# LIITTEET



## Muuta

-  *Projektori pysähtyy reaktiona kaikilla säätimillä*
- Jos mahdollista, sulje monitori ja irrota virtajohto ja odota vähintään 20 sekuntia, ennen kuin yhdistät virtajohdon uudelleen.
-  *Lamppu palaa tai siitä kuuluu poksahdus*
- Kun lampun toiminta päättyy, se sammuu ja siitä saattaa kuulua äänekäs poksahdus. Jos näin tapahtuu, laite ei käynnisty, ennen kuin lamppu on vaihdettu. Vaihtaessasi "Lampun vaihtaminen" sivulla 68 kohdassa Lampun vaihtaminen annettuja ohjeita.

## Projektorin LED-tilamerkkivalo

Viesti	Virran merkkivalo   (Punainen)	Virran merkkivalo   (Vihreä)	Lämpötilan merkkivalo   (Punainen)	Lampun merkkivalo   (Punainen)
Valmiustila				
Virta päällä (lämmitys)		Vilkkuu 0,25 s pois 0,25 s valo		
Virta päällä ja lamppu palaa				
Virta pois (jäähdytys)		Vilkkuu 0,5 s pois 0,5 s valo  Palaa takaisin tasaiseen punaiseen valoon, kun jäähdytintuuletin kytkeytyy pois päältä		
Pikajatkaminen (100 s)		Vilkkuu 0,25 s pois 0,25 s valo		
Virhe (vika lampussa)	Vilkkuu			
Virhe (vika tuulettimessa)	Vilkkuu		Vilkkuu	
Virhe (ylikuumentunut)	Vilkkuu			

## Hinweis:

- Valo loistaa => 
- Ei valoa => 

# LIITTEET

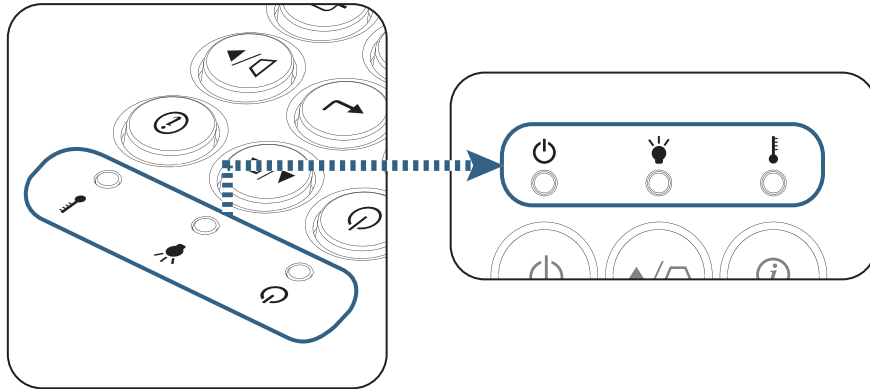

 *Merkkivalo-tilat*

 *Näyttöviestit*

- Tuuletinvika:  
Projektorin sammuu automaattisesti.
- Ylikuumentuminen:  
Projektorin sammuu automaattisesti.
- Lampun vaihtaminen:  
Lamppu on saavuttamassa käyttöikänsä päätä.  
Vaihto suositellaan.

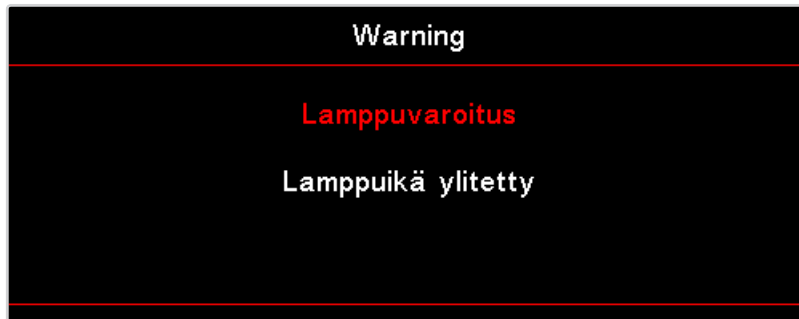

 Varoitus: Käytä ainoastaan aitoja lampuja.

## Kaukosäädin

 *Jos kaukosäädin ei toimi*

- Tarkista, että kaukosäätimen käyttökulma on sekä vaaka- että pystytasossa  $\pm 15^\circ$  projektorin infrapunavastaanottimista.
- Tarkista, ettei kaukosäätimen ja projektorin välillä ole esteitä. Siirrä se 7 metrin säteelle projektorista.
- Varmista, että paristot on asetettu oikein.
- Vaihda paristot, jos ne ovat loppuneet.

# LIITTEET

## Lampun vaihtaminen

Projektori havaitsee automaattisesti lampun käyttöiän loppumisen. Kun lamppu lähestyy loppuaan, näyttöön tulee varoitusviesti.

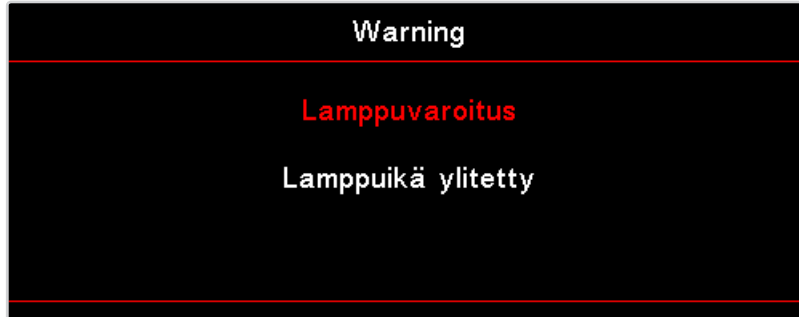

Kun näet tämän viestin, ota yhteys paikalliseen jälleenmyyjään tai huoltokeskukseen lampun vaihtamiseksi niin pian kuin mahdollista. Varmista, että projektori on ehtinyt jäähtyä vähintään 30 minuuttia, ennen kuin vaihdat lampun.



Varoitus: Lampunkotelo on kuuma! Anna sen jäähtyä, ennen kuin vaihdat lampun!



Varoitus: Henkilövahinkojen välttämiseksi älä pudota lamppumoduulia tai koske hehkulamppuun. Hehkulamppu saattaa rikkoutua ja aiheuttaa vahinkoja pudotessaan.

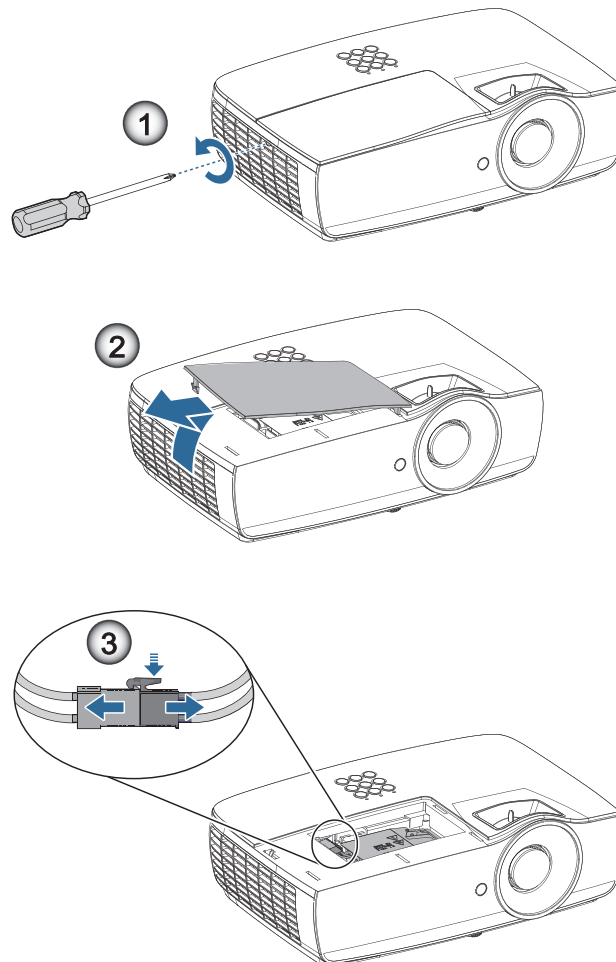

# LIITTEET

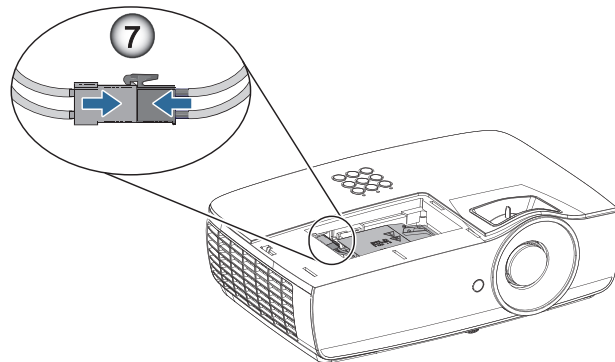
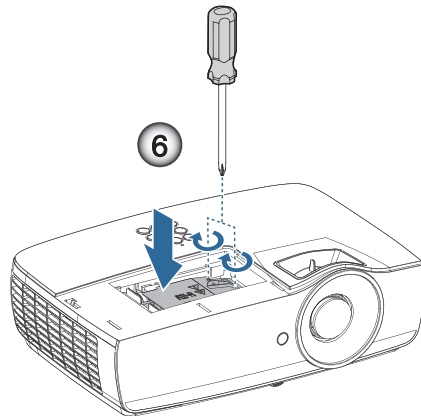
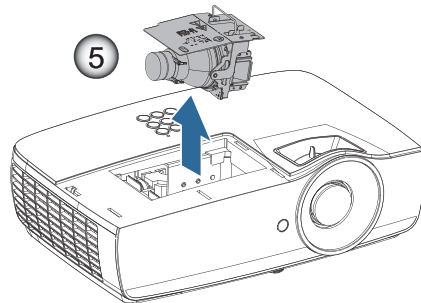
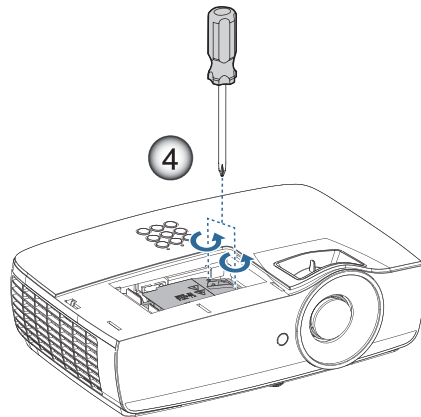

# LIITTEET

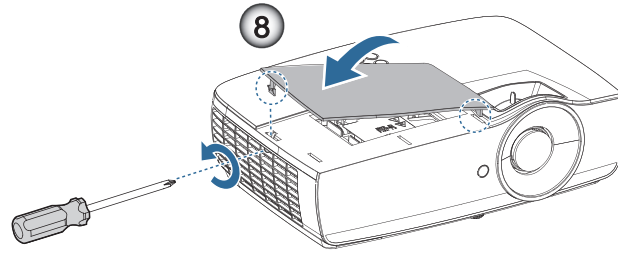

## Lampun vaihtaminen:

1. Sammuta projektorin virta painamalla virtapainiketta.
2. Anna projektorin jäähtyä vähintään 30 minuuttia.
3. Irrota virtajohto.
4. Irrota kaksi ruuvia lamppulokeron kannesta. ❶
5. Irrota lamppukotelon kansi. ❷
6. Irrota lampun liitin. ❸
7. Irrota lamppumoduulin kaksi ruuvia. Nosta moduulin kahva ylös. ❹
8. Vedä lujasti moduulin kahvasta lamppumoduulin irrottamiseksi. ❺

**Tee tämä käänteisessä järjestyksessä, kun kiinnität lamppumoduulin. Suuntaa asentaessasi lamppumoduuli liittimen kanssa ja varmista että se on vaakasuorassa välttääksesi vahinkoja.**

9. Kytke projektori päälle ja suorita "Lampun nollaus"-toiminto, kun lamppu on vaihdettu.  
Lampun nollaus: (i) Paina "Menu (Valikko)" -> (ii) Valitse "ASETUKSET" -> (iii) Valitse "Lampun asetukset" -> (iv) Valitse "Lampun nollaus" -> (v) Valitse "Kyllä".



Varoitus: Lampun liitin on asennettava tasaisesti liittimen alustan kanssa, kuten alla olevassa kuvassa. Rako lampun liittimen ja liittimen alustan kanssa vahingoittaa projektorin. Seuraavissa kuvissa kuvataan oikea ja väärä lampun liittimen asennus.

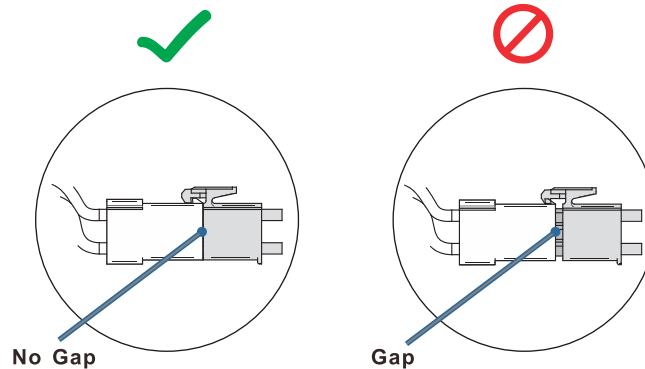

# LIITTEET

## Yhteensopivat kuvatarkkuudet

Signaali	Resolution	Vaakasynkronointi (KHz)	Pystysynkronointi (Hz)	KOMPONENTTI	VGA (analoginen)	HDMI 1 HDMI 2/MHL (digitaalinen)
VESA	720 x 400	31,5	70,1	—	○	○
	640 x 480	31,5	60	—	○	○
	640 x 480	35	66,667	—	○	○
	640 x 480	37,86	72,8	—	○	○
	640 x 480	37,5	75	—	○	○
	640 x 480	43,3	85	—	○	○
	640 x 480	61,9	119,5	—	○	○
	800 x 600	37,9	60,3	—	○	○
	800 x 600	46,9	75	—	○	○
	800 x 600	48,1	72,2	—	○	○
	800 x 600	53,7	85,1	—	○	○
	800 x 600	76,3	120	—	○	○
	832 x 624	49,722	74,546	—	○	○
	VESA	1024 x 768	48,4	60	—	○
1024 x 768		56,5	70,1	—	○	○
1024 x 768		60,241	75,02	—	○	○
1024 x 768		60	75	—	○	○
1024 x 768		68,7	85	—	○	○
1024 x 768		97,6	120	—	○	○
VESA	1152 x 864	68,68	75,06	—	○	○
	1280 x 720	45	60	—	○	○
	1280 x 720	90	120	—	○	○
	1280 x 768 (Reduce Blanking)	47,4	60	—	○	○
	1280 x 768	47,8	59,9	—	○	○
	1280 x 800	49,7	59,8	—	○	○
	1280 x 800	62,8	74,9	—	○	○
	1280 x 800	71,6	84,9	—	○	○
	1280 x 800	101,6	119,9	—	○	○
	1280 x 1024	64	60	—	○	○
	1280 x 1024	80	75	—	○	○
	1280 x 1024	91,1	85	—	○	○
	1280 x 960	60	60	—	○	○
	1280 x 960	85,9	85	—	○	○
	1366 x 768	47,7	60	—	○	○
	1400 x 1050	65,3	60	—	○	○
	1440 x 900	55,9	59,9	—	○	○
	1440 x 900	70,6	75	—	○	○
	1600 x 1200	75	60	—	○	○
	1680 x 1050 (Reduce Blanking)	64,67	59,88	—	○	○
1680 x 1050	65,29	59,95	—	○	○	
1920 x 1080	67,5	60	—	○	○	
1920 x 1200 (Reduce Blanking)	74,038	59,95	—	○	○	

# LIITTEET

Signaali	Resolution	Vaakasynkronointi (KHz)	Pystysynkronointi (Hz)	KOMPONENTTI	VGA (analoginen)	HDMI 1 HDMI 2/MHL (digitaalinen)
Apple Macintosh	640 x 480	35	66,7	—	○	○
	832 x 624	49,7	74,5	—	○	○
	1024 x 768	60,2	74,9	—	○	○
	1152 x 870	68,7	75,1	—	○	○
SDTV	480i	15,734	60	○	—	○
	576i	15,625	50	○	—	○
EDTV	576p	31,3	50	○	—	○
	480p	31,5	60	○	—	○
HDTV	720p	37,5	50	○	—	○
	720p	45	60	○	—	○
	1080i	33,8	60	○	—	○
	1080i	28,1	50	○	—	○
	1080p	27	24	○	—	○
	1080p	28	25	○	—	○
	1080p	33,7	30	○	—	○
	1080p	56,3	50	○	—	○
	1080p	67,5	60	○	—	○

## True 3D Video -yhteensopivuustaulukko

Tuloresoluutiot		Tuloajoitus	
HDMI 1.4a 3D Input	1280 x 720p @50Hz	Top-and-Bottom	
	1280 x 720p @60Hz	Top-and-Bottom	
	1280 x 720p @50Hz	Kuvien pakkaus	
	1280 x 720p @60Hz	Kuvien pakkaus	
	1920 x 1080i @50Hz	Side- by-Side (Puoli)	
	1920 x 1080i @60Hz	Side- by-Side (Puoli)	
	1920 x 1080p @24Hz	Top-and-Bottom	
	1920 x 1080p @24Hz	Kuvien pakkaus	
HDMI 1.3	1920 x 1080i @50Hz	Side- by-Side (Puoli)	SBS-tila on päällä
	1920 x 1080i @60Hz		
	1280 x 720p @50Hz		
	1280 x 720p @60Hz		
	1920 x 1080i @50Hz	Top-and-Bottom	TAB -tila on päällä
	1920 x 1080i @60Hz		
	1280 x 720p @50Hz		
	1280 x 720p @60Hz		
480i	HQFS	3D-muoto on Frame sequential	

- Jos 3D-tulo on 1080p @ 24 Hz, DMD:n tulisi toistaa uudelleen kokonaislukukerrannaisella 3D-tilassa.
- 1080i @25Hz ja 720p @50 Hz toimii 100 Hz:illä; muu 3D-ajoitus toimii 120 Hz:illä.



# LIITTEET

## Telnet-komennot

- Portti: tuki 3 portille: 23/1023/2023
- Moniliitännät: Projektori voi vastaanottaa komentoja eri porteista samanaikaisesti
- Komentomuoto: Noudata RS232-komentomuotoa (sekä ASCII että HEX tuettuja)
- Komentovastaus: Noudata RS232-paluuviestiä.

Lead Code	Projector ID	Command ID	Space	Variable	Carriage Return
Standby State					
~	x	x	x	x	CR
Fix code One Digit~	00	Defined by Optoma 2 or 3 Digit. See the Follow content	One Digit	Per item Definition	Fix code One Digit

**Hinweis:** Laajakuvaresoluutiota varten (WXGA) yhteensopivuustukeen vaikuttaa kannettavan/tietokoneen malli.

## AMX Device Discovery-komennot

- Näyttöportti (DP): 239.255.250.250
- Porttinro: 9131
- Kaikki UDP:n lähettämät tiedot, kuten alla, päivitetään noin 40 sekunnin välein

Command	Description	Remark (Parameter)
Device-UUID	MAC address (Hex value without ':' separator)	12 digits
Device-SKDCClass	The Duet DeviceSdk class name	VideoProjector
Device-Make	Maker name	MakerPXLW
Device-Model	Model name	Projector
Config-URL	Device's IP address LAN IP address is shown up if LAN IP address is valid. Wireless LAN IP address is shown up if Wireless LAN IP address is valid.	http://xxx.xxx.xxx.xxx/index.html
Revision	The revision must follow a major.minor.micro scheme. The revision is only increased if the command protocol is modified.	1.0.0

### Hinweis:

- Laajakuvaresoluutiota varten (WXGA) yhteensopivuustukeen vaikuttaa kannettavan/tietokoneen malli.
- Tämä AMX-toiminto tukee vain AMX Device Discovery -sovellusta.
- Lähetystiedosto lähetetään vain kelvollisen liittymän kautta.
- Sekä LAN- että Langaton LAN -liittymät ovat tuettuja samaan aikaan.
- Jos "Beacon Validator"-toimintoa käytettiin. Huomioi alla olevat tiedot.

# LIITTEET

## PJLink™-tuetut komennot

Seuraavassa taulukossa näytetään komennot, joilla ohjataan projektoria PJLink™-protokollalla.

### Komennon kuvaushuomautus (Parametri)

Command	Description	Remark (Parameter)
POWR	Power control	0 = Standby 1 = Power on
POWR?	Inquiry about the power state	0 = Standby 1 = Power on 2 = Cooling down 3 = Warming up
INPT	INPT Input switching	11 = VGA1
INPT?	Inquiry about input switching	12 = VGA2 13 = Component 14 = BNC 21 = VIDEO 22 = S-VIDEO 31 = HDMI 1 32 = HDMI 2
AVMT	Mute control	30 = Video and audio mute disable
AVMT?	Inquiry about the mute state	31 = Video and audio mute enable
ERST?	Inquiry about the error state	1st byte: Fan error, 0 or 2 2nd byte: Lamp error, 0 to 2 3rd byte: Temperature error, 0 or 2 4th byte: Cover open error, 0 or 2 5th byte: Filter error, 0 or 2 6th byte: Other error, 0 or 2 0 to 2 mean as follows: 0 = No error detected, 1 = Warning, 2 = Error
LAMP?	Inquiry about the lamp state	1st value (1 to 5 digits): Cumulative LAMP operating time (This item shows a lamp operating time (hour) calculated based on that LAMP MODE is LOW.) 2nd value: 0 = Lamp off, 1 = Lamp on
INST?	Inquiry about the available inputs	The following value is returned. "11 12 21 22 31 32"
NAME?	Inquiry about the projector name	The projector name set on the NETWORK menu or the ProjectorView Setup window is returned
INF1?	Inquiry about the manufacturer name	"Optoma" is returned.
INF2?	Inquiry about the model name	"XXXXX" is returned.
INF0?	Inquiry about other information	No other information is available. No parameter is returned.
CLSS?	Inquiry about the class information	"1" is returned.

### Hinweis:

- Tämä projektori on täysin yhdenmukainen JBMA PJLink™ Class 1 -tekniesten tietojen kanssa. Se tukee kaikki PJLink™ Class 1:ssä määritettyjä komentoja ja yhteensopivuus on varmennettu PJLink™-standardimääritysten versiolla 1.0.
- Yllä olevissa viesteissä näkyvä "XXXXX" ovat numeroita, jotka vaihtelevat eri mallien mukaan.

## Trademarks

- DLP is trademarks of Texas Instruments.
- IBM is a trademark or registered trademark of International Business Machines Corporation.
- Macintosh, Mac OS X, iMac, and PowerBook are trademarks of Apple Inc., registered in the U.S. and other countries.
- Microsoft, Windows, Windows Vista, Internet Explorer and PowerPoint are either a registered trademark or trademark of Microsoft Corporation in the United States and/or other countries.
- HDMI, the HDMI Logo and High-Definition Multimedia Interface are trademarks or registered trademarks of HDMI Licensing LLC.
- AMX Device Discovery  
The projector is monitored and controlled by the control system of AMX.
- Crestron RoomView Connected™  
The projector is monitored and controlled by the control system and software of Crestron Electronics, Inc.
- PJLink™  
PJLink trademark is a trademark applied for registration or is already registered in Japan, the United States of America and other countries and areas.  
  
This projector supports standard protocol PJLink™ for projector control and you can control and monitor projector's operations using the same application among projectors of different models and different manufacturers.
- Other product and company names mentioned in this user's manual may be the trademarks or registered trademarks of their respective holders.
- About Crestron RoomView Connected™  
Electronics, Inc. to facilitate configuration of the control system of Crestron and its target devices.  
For details, see the website of Crestron Electronics, Inc.  
URL <http://www.crestron.com>  
URL <http://www.crestron.com/getroomview/>

# LIITTEET

## Huomautus projektorin asentamisesta

- Aseta projektori vaaka-asentoon
  - **Projektorin kallistuskulma ei saa olla yli 5 astetta**, eikä projektoria saa asentaa muilla kiinnitystavoilla kuin työpöytä- ja kattokiinnitys, muuten lampun käyttöikä voi lyhentyä dramaattisesti ja voi ilmetä muita **ennustamattomia vahinkoja**.

## Kattoasennus

1. Käytä Optoma-kattopidikettä projektorin vahingoittumisen välttämiseksi.
2. Jos haluat käyttää kolmannen osapuolen valmistamaa kattoasennussarjaa, varmista että se täyttää seuraavat vaatimukset:
  - Ruuvityyppi: M4
  - Ruuvien enimmäispituus: 11 mm
  - Ruuvien vähimmäispituus: 9 mm

**Hinweis:** Vääränlaisesta asennuksesta aiheutuneet vahingot eivät kuulu takuun piiriin.

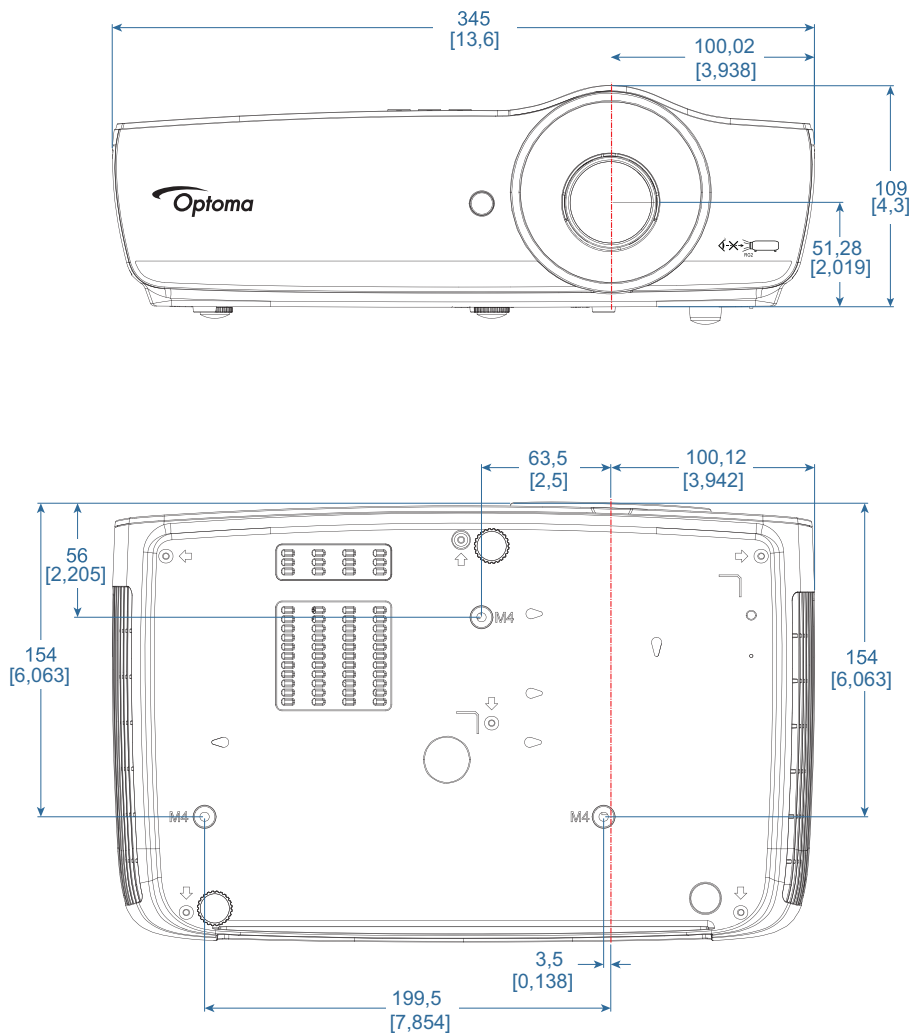

Varoitus:

- Jos ostat kattoasennussarjan muulta yhtiöltä, varmista että se käyttää oikeankokoisia ruuveja. Ruuvikoko on erilainen eri pidikkeissä. Siihen vaikuttaa levyn paksuus.
- Varmista, että katon ja projektorin pohjan välillä on vähintään 10cm.
- Vältä asentamasta projektorin lämmönlähteen lähelle.



# LIITTEET

## Optoman maailmanlaajuiset toimistot

Jos laite tarvitsee huoltoa, ota yhteys paikalliseen myyntipisteeseen.



### USA

47697 Westinghouse Drive,  
Fremont, CA 94539, USA  
www.optomausa.com

 888-289-6786  
 510-897-8601  
 [services@optoma.com](mailto:services@optoma.com)



### Canada

47697 Westinghouse Drive,  
Fremont, CA 94539, USA  
www.optomausa.com

 888-289-6786  
 510-897-8601  
 [services@optoma.com](mailto:services@optoma.com)



### Latin America

47697 Westinghouse Drive,  
Fremont, CA 94539, USA  
www.optomausa.com

 888-289-6786  
 510-897-8601  
 [services@optoma.com](mailto:services@optoma.com)



### Europe

Unit 1, Network 41, Bourne End Mills  
Hemel Hempstead, Herts, HP1 2UJ  
United Kingdom  
www.optoma.eu  
Service Tel : +44 (0)1923 691865

 +44 (0) 1923 691 800  
 +44 (0) 1923 691 888  
 [service@tsc-europe.com](mailto:service@tsc-europe.com)



### Benelux BV

Randstad 22-123  
1316 BW Almere  
The Netherlands  
www.optoma.nl

 +31 (0) 36 820 0252  
 +31 (0) 36 548 9052

### France

Bâtiment E  
81-83 avenue Edouard Vaillant  
92100 Boulogne Billancourt, France

 +33 1 41 46 12 20  
 +33 1 41 46 94 35  
 [savoptoma@optoma.fr](mailto:savoptoma@optoma.fr)



### Spain

C/ José Hierro,36 Of. 1C  
28522 Rivas VaciaMadrid,  
Spain

 +34 91 499 06 06  
 +34 91 670 08 32



### Deutschland

Wiesenstrasse 21 W  
D40549 Düsseldorf,  
Germany

 +49 (0) 211 506 6670  
 +49 (0) 211 506 66799  
 [info@optoma.de](mailto:info@optoma.de)

### Scandinavia



Lerpeveien 25  
3040 Drammen  
Norway

 +47 32 98 89 90  
 +47 32 98 89 99  
 [info@optoma.no](mailto:info@optoma.no)

PO.BOX 9515  
3038 Drammen  
Norway

### Korea

WOOMI TECH.CO.,LTD.  
4F, Minu Bldg.33-14, Kangnam-Ku,  
Seoul,135-815, KOREA  
korea.optoma.com

 +82+2+34430004  
 +82+2+34430005



### Japan

東京都足立区綾瀬3-25-18  
株式会社オーエス  
コンタクトセンター:0120-380-495

 [info@os-worldwide.com](mailto:info@os-worldwide.com)  
[www.os-worldwide.com](http://www.os-worldwide.com)



### Taiwan

12F., No.213, Sec. 3, Beixin Rd.,  
Xindian Dist., New Taipei City 231,  
Taiwan, R.O.C.  
www.optoma.com.tw

 +886-2-8911-8600  
 +886-2-8911-6550  
 [services@optoma.com.tw](mailto:services@optoma.com.tw)  
[asia.optoma.com](http://asia.optoma.com)



### Hong Kong

Unit A, 27/F Dragon Centre,  
79 Wing Hong Street,  
Cheung Sha Wan,  
Kowloon, Hong Kong

 +852-2396-8968  
 +852-2370-1222  
[www.optoma.com.hk](http://www.optoma.com.hk)

### China

5F, No. 1205, Kaixuan Rd.,  
Changning District  
Shanghai, 200052, China

 +86-21-62947376  
 +86-21-62947375  
[www.optoma.com.cn](http://www.optoma.com.cn)

# LIITTEET

## Säädös- ja turvallisuushuomautukse

Tässä liitteessä on luettelo projektorin yleisistä huomautuksista.

### FCC-ilmoitus

Tämä laite on testattu, ja sen on todettu luokan B digitaalisia laitteita koskevien rajoitusten FCC:n sääntökohdan 15 mukaiseksi. Nämä raja-arvot on tarkoitettu turvaamaan riittävä häiriösuojaus asutussa ympäristössä. Tämä laite tuottaa ja käyttää radioaaltoja ja saattaa säteillä niitä ympäristöönsä. Jos laitetta ei asenneta tai käytetä ohjeiden mukaan, se voi aiheuttaa häiriöitä radioliikenteelle.

Ei voida kuitenkaan täysin taata, ettei häiriöitä esiinny tietyssä asennuksessa. Jos tämä laite häiritsee radio- tai televisiovastaanottoa, minkä voi todeta sulkemalla laitteen ja käynnistämällä sen uudelleen, tilannetta voi yrittää korjata seuraavilla toimenpiteillä:

- Suuntaa vastaanottoantenni uudelleen.
- Siirrä laite kauemmas radio- tai TV-vastaanottimesta.
- Kytke laite pistorasiaan, joka kuuluu eri jakopiiriin kuin pistorasia, johon radio tai televisio on kytketty.
- Kysy neuvoa laitteen myyjältä tai kokeneelta radio- tai TV-asentajalta.

### Huomautus: Suojatut kaapelit

Kaikki liitännät muihin tietokonelaitteisiin on tehtävä suojatuilla kaapeleilla, jotta säilytetään FCC-säädöstenmukaisuus.

### Varoitus

Muutosten tai mukautusten tekeminen, joita valmistaja ei ole nimenomaisesti hyväksynyt, voi mitätöidä FCC:n myöntämän käyttäjän valtuutuksen käyttää tätä laitetta.

### Käyttöolosuhteet

Tämä laite on FCC-sääntöjen osan 15 mukainen. Käytölle on kaksi seuraavaa ehtoa:

1. Tämä laite ei saa aiheuttaa haitallista häiriötä, ja
2. Tämän laitteen on hyväksyttävä kaikki vastaanotettu häiriö, mukaan luettuna häiriö, joka saattaa aiheuttaa epätoivottavaa toimintaa.

### Huomautus: Käyttö Kanadassa

Tämä luokan B digitaalinen laite on Kanadan ICES-003-säädöksen mukainen.

### Remarque à l'intention des utilisateurs canadiens

Cet appareil numérique de la classe B est conforme à la norme NMB-003 du Canada.

### Vaatimustenmukaisuusvakuutus EU-maissa

- EMC-direktiivi 2014/30/EU (mukaan lukien lisäykset)
- Pienjännitedirektiivi 2014/35/EU
- R ja TTE -direktiivi 1999/5/EC (jos tuotteessa on RF-toiminto)
- RoHS-direktiivi 2011/65/EU
- Energiaan liittyvät tuotteet (ErP) -direktiivi 2009/125/EC



### Hävitysohjeet

Älä hävitä tätä elektronista laitetta heittämällä sitä roskeen. Minimoidaksesi saastumisen ja varmistaaksesi parhaan mahdollisen ympäristön suojelun, kierrätä laite.

