

Écran plat interactif



TABLE DES MATIÈRES

SÉCURITÉ	5
Consignes de sécurité	5
Avis sur le droit d'auteur	6
Limitation de responsabilité	6
Reconnaissance de marque.....	6
Déclaration de la FCC	6
Avertissement FCC	6
Déclaration de conformité pour les pays de l'Union européenne	7
WEEE	7
ENERGY STAR	7
INTRODUCTION	8
Contenu de la boîte	8
Accessoires standard	8
Accessoires en option	9
Description du produit.....	10
Vue avant	10
Vue arrière.....	11
Télécommande.....	12
CONFIGURATION ET INSTALLATION.....	14
Installation par montage mural	14
Spécifications du support mural	14
Installation d'un mini-ordinateur externe.....	17
Installation par montage sur socle (en option).....	18
Utilisation de la télécommande.....	21
Installation/Remplacement des piles de la télécommande	21
Portée de fonctionnement de la télécommande.....	22
Connexions.....	23
Branchement à l'alimentation	23
Raccordement à des périphériques externes.....	23
UTILISATION DE L'APPAREIL	28
Mise sous tension/hors tension	28
Assistant de configuration	29
OPÉRATIONS DE BASE	31
Vue d'ensemble de l'écran d'accueil.....	31
Menu Configuration	32
Sélectionner une source d'entrée.....	33
Réglage du niveau du rétroéclairage	33
Activation de la fonction Filtre lumière bleue.....	34

Régler le niveau du volume	34
Configurer les paramètres OSD	35
Configurer les paramètres d'image	35
Configuration des paramètres d'affichage	36
Configurer les paramètres de signal (pour l'entrée VGA uniquement)	37
Configuration des paramètres audio	37
Visualisation des informations sur l'appareil	38
Configuration des paramètres avancés	39
Personnalisation du système	40
Configuration des paramètres réseau	41
Configuration des paramètres de l'appareil	43
Configuration des paramètres de sécurité	45
Configuration des paramètres du système	47
Barre d'outils latérale	51
Visualisation des tâches récentes	52
Appli Team Share	53
Appli d'annotation	58
Gel de l'écran	59
Enregistreur d'écran	60
Barre d'outils d'annotation flottante	60
UTILISATION DES APPLICATIONS	61
TapCast Pro	62
Tableau de compatibilité de l'appli TapCast Pro	62
Appareil mobile	62
Ordinateur	64
Paramètres avancés de TapCast Pro	66
Gestionnaire de fichiers	68
Gestion des fichiers	68
Stockage en cloud	70
Lecture de fichiers multimédia	71
Verrouillage d'écran	75
Navigateur	75
Optimisation des performances	76
Joan à la télé	76
INFORMATIONS SUPPLÉMENTAIRES	80
Dimensions	80
65 pouces	80
75 pouces	81
86 pouces	82
Liste de synchronisations prises en charge	83
Liste des Fonctions du Protocole RS232	84
Rôle de la broche RS232	84
Connexion de contrôle RS232 RJ45	84
Commande DÉFINIR	85
Commande OBTENIR	87
Indicateur DEL	89
Guide de dépannage	90

Entretien	91
Nettoyage de l'écran.....	91
Nettoyage du cadre avant	91
Les bureaux d'Optoma dans le monde.....	92

SÉCURITÉ

Veillez suivre tous les avertissements, les mises en garde et les consignes recommandés dans ce manuel d'utilisation.

Consignes de sécurité

- Utilisez uniquement les pièces/accessoires spécifiés par le constructeur.
- Ne bloquez pas les fentes de ventilation. Afin de s'assurer d'un fonctionnement fiable de l'appareil et de le protéger contre toute surchauffe, il est recommandé de l'installer dans un lieu qui ne bloque pas la ventilation. Ne placez pas l'appareil dans une enceinte telle qu'une bibliothèque ou une armoire qui limite le flux d'air.
- N'utilisez pas l'appareil à proximité de l'eau ou de l'humidité. Pour réduire les risques d'incendie et/ou d'électrocution, n'exposez pas l'appareil à la pluie ou à l'humidité.
- Ne pas installer à proximité de sources de chaleur telles que les radiateurs, les bouches de chauffage, les cuisinières ou d'autres appareils (y compris les amplificateurs) produisant de la chaleur.
- Ne laissez pas des objets ou des liquides pénétrer dans l'appareil. Ils peuvent toucher des connexions avec une tension dangereuse ou court-circuiter des pièces, ce qui peut causer un incendie ou une décharge électrique.
- Ne placez pas l'appareil sur une surface instable. L'appareil pourrait tomber et, causer des blessures ou être endommagé.
- N'installez pas l'appareil dans un endroit où il peut être soumis à des vibrations ou des chocs.
- N'utilisez pas d'objets durs ou pointus pour faire fonctionner l'écran tactile.
- N'utilisez pas l'appareil s'il est physiquement abîmé ou endommagé. Un endommagement ou un mauvais traitement physique pourrait être (mais n'est pas limité à) :
 - L'appareil est tombé.
 - Lorsque le cordon d'alimentation ou la fiche ont été endommagés.
 - Lorsqu'un liquide a été renversé sur l'appareil.
 - Lorsque l'appareil a été exposé à la pluie ou à l'humidité.
 - Lorsque quelque chose est tombé dans l'appareil ou n'est pas fixé à l'intérieur.
- N'essayez pas de réparer l'appareil vous-même. Ouvrir ou retirer les couvercles pourrait vous exposer à des tensions dangereuses ou aux autres dangers. Veuillez contacter Optoma avant de faire réparer l'appareil.
- Débranchez le cordon d'alimentation de la prise de courant CA si l'appareil ne va pas être utilisé pendant une longue période.
- Retirez les piles de la télécommande avant rangement. Si les piles restent dans la télécommande pendant de longues périodes, elles peuvent fuir.
- Mettez hors tension et débranchez la fiche d'alimentation de la prise de courant CA avant de nettoyer l'appareil.
- Utilisez un chiffon doux et sec avec un détergent doux pour nettoyer le boîtier de l'appareil. N'utilisez pas de nettoyants abrasifs, cires ou solvants pour nettoyer l'appareil.
- Référez-vous au boîtier de l'appareil pour les marquages concernant la sécurité.
- L'appareil ne peut être réparé que par du personnel de service qualifié.

Avis sur le droit d'auteur

Ce documentation, y compris toutes les photos, les illustrations et le logiciel est protégé par des lois de droits d'auteur internationales, avec tous droits réservés. Ni ce manuel ni les éléments stipulés ci-contre ne peuvent être reproduits sans le consentement écrit de l'auteur.

© Avis sur le droit d'auteur 2020

Limitation de responsabilité

Les informations contenues dans le présent document sont sujettes à des modifications sans préavis. Le fabricant ne fait aucune représentation ni garantie par rapport au contenu ci-contre et renie plus particulièrement toute garantie implicite de commercialisation des marchandises ou d'adaptabilité pour un objectif quelconque. Le fabricant se réserve le droit de réviser cette documentation et d'apporter des modifications de temps à autre au contenu ci-contre sans que le fabricant ne soit dans l'obligation d'avertir les personnes des révisions ou modifications qui ont eu lieu.

Reconnaissance de marque

Kensington est une marque déposée aux États-Unis d'ACCO Brand Corporation avec inscriptions émises et demandes en cours dans d'autres pays du monde entier.

HDMI, le logo HDMI, et High-Definition Multimedia Interface sont des marques commerciales ou des marques déposées de HDMI Licensing LLC, aux États-Unis et dans d'autres pays.

Google, le logo Google et Google Drive sont des marques commerciales ou des marques déposées de Google LLC.

OneDrive est une marque commerciale de Microsoft Corporation.

Tous les autres noms de produits stipulés dans le présent manuel sont les propriétés de leurs détenteurs respectifs et sont reconnus comme tels.

Déclaration de la FCC

Cet équipement a été testé et déclaré conforme aux limitations relatives à un appareil numérique de classe B, conformément à la Section 15 des règles de la FCC. Ces limites garantissent une protection suffisante contre les interférences dangereuses liées à l'utilisation de l'équipement dans un environnement résidentiel.

Cet équipement génère, utilise et peut émettre de l'énergie sous forme de radiofréquences ; et s'il n'est pas installé et utilisé en conformité avec les instructions du fabricant, il peut causer des interférences nuisibles aux communications radio. Cependant, il ne peut être garanti qu'aucune interférence ne se produira dans une installation particulière. Si cet appareil provoque des interférences nuisibles à la réception radio ou télévision, ce qui peut se déterminer en éteignant et en rallumant l'appareil, l'utilisateur est invité à essayer de corriger les interférences par l'une ou plusieurs des mesures suivantes :

- Réorienter ou déplacer l'antenne de réception.
- Augmenter la séparation entre l'appareil et le récepteur.
- Brancher l'équipement à une prise de courant faisant partie d'un autre circuit que celui sur lequel est branché le récepteur.
- Consulter le revendeur ou un technicien radio / TV expérimenté pour obtenir de l'aide.

Avertissement FCC

Cet appareil est conforme à l'article 15 des Règlements FCC. Son fonctionnement est sujet aux deux conditions suivantes :

- (1) Cet appareil ne doit pas provoquer d'interférences nuisibles, et
- (2) Cet appareil doit accepter toutes les interférences reçues, y compris celles pouvant provoquer un fonctionnement indésirable.

Avis : Canadian users

This Class B digital apparatus complies with Canadian CAN ICES-3 (B)/NMB-3 (B).

Remarque à l'intention des utilisateurs canadiens

Cet appareil numérique de la classe B est conforme à la norme NMB-003 du Canada.

Déclaration de conformité pour les pays de l'Union européenne

- Directive CEM 2014/30/UE (y compris amendements)
- Directive Basse tension 2014/35/UE

WEEE



Consignes de mise au rebut

Ne pas jeter cet appareil électronique dans les déchets pour vous en débarrasser. Pour réduire la pollution et garantir une meilleure protection de l'environnement, veuillez le recycler.

ENERGY STAR



ENERGY STAR est un programme, sur la base du volontariat, de l'Agence américaine de protection de l'environnement, qui aide les entreprises et les particuliers à économiser de l'argent et à protéger notre climat grâce à une efficacité énergétique supérieure. Les produits qui obtiennent le label ENERGY STAR limitent les émissions de gaz à effet de serre en répondant à des critères ou à des exigences d'efficacité énergétique stricts définis par l'Agence américaine de protection de l'environnement. Le logo suivant apparaît sur tous les modèles certifiés ENERGY STAR :

Ce produit est qualifié ENERGY STAR avec le paramétrage « Mode Présentation » et c'est le paramètre avec lequel les économies d'énergie sont atteintes. La modification des paramètres d'image du mode standard et l'activation d'autres fonctions augmente la consommation d'énergie qui peut alors dépasser les limites nécessaires à la qualification ENERGY STAR. Reportez-vous à EnergyStar.gov pour plus d'informations sur le programme Energy Star.

INTRODUCTION

Contenu de la boîte

Déballer avec précaution et vérifiez que vous avez les éléments suivants en plus des accessoires standard. Certains des éléments pour des accessoires en option peuvent ne pas être disponibles en fonction du modèle, de la spécification et de votre région d'achat. Vérifiez auprès de votre point de vente à ce sujet. Certains accessoires peuvent varier d'une région à l'autre.

La carte de garantie n'est fournie que dans certaines régions. Consultez votre revendeur pour plus d'informations.

Accessoires standard

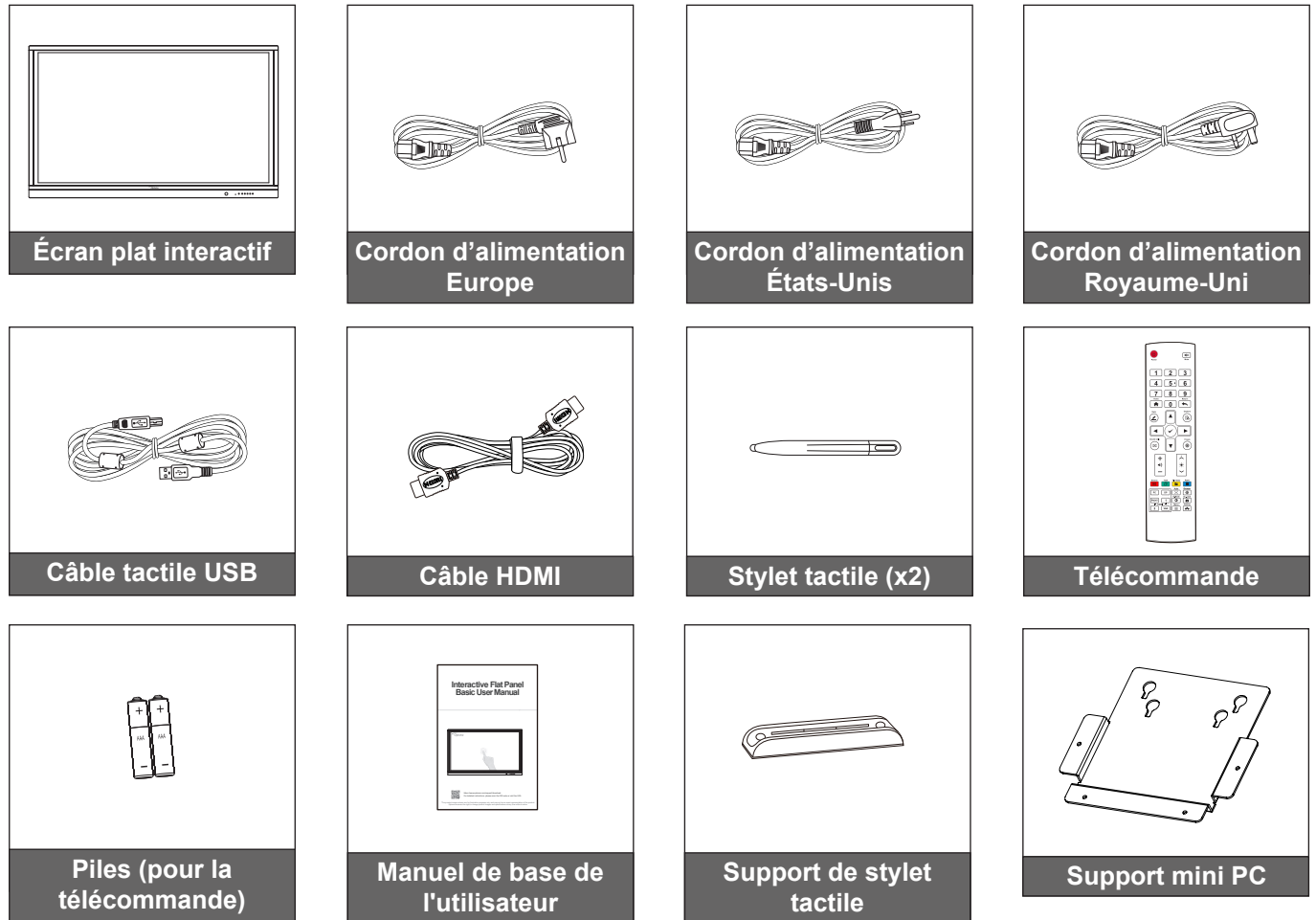

Remarque : Pour les informations sur la garantie, rendez-vous sur le site www.optoma.com.

INTRODUCTION

Accessoires en option

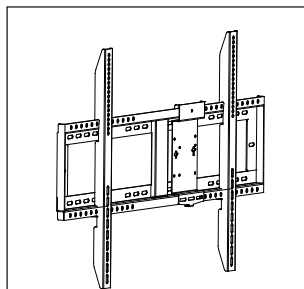

Support mural avec
fixation Vesa pour PC
(OWMFP01)

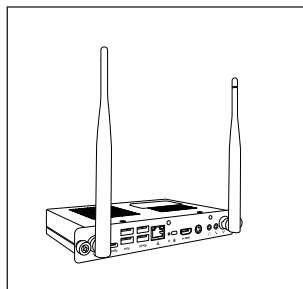

OPS3-i5-TPM
(emplacement dans
PC, processeur intel
i5 8ème gén, RAM 8G,
SSD 128G)

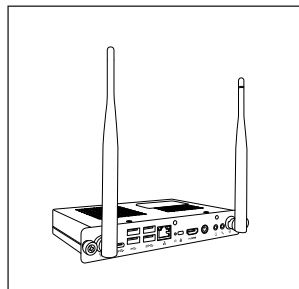

OPS3-i7-TPM
(emplacement dans
PC, processeur intel
i7 8ème, RAM 8G,
SSD 256G)

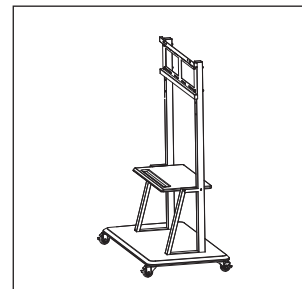

Montage sur pied

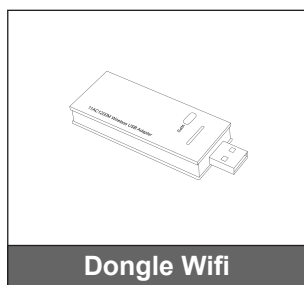

Dongle Wifi

INTRODUCTION

Description du produit

Vue avant

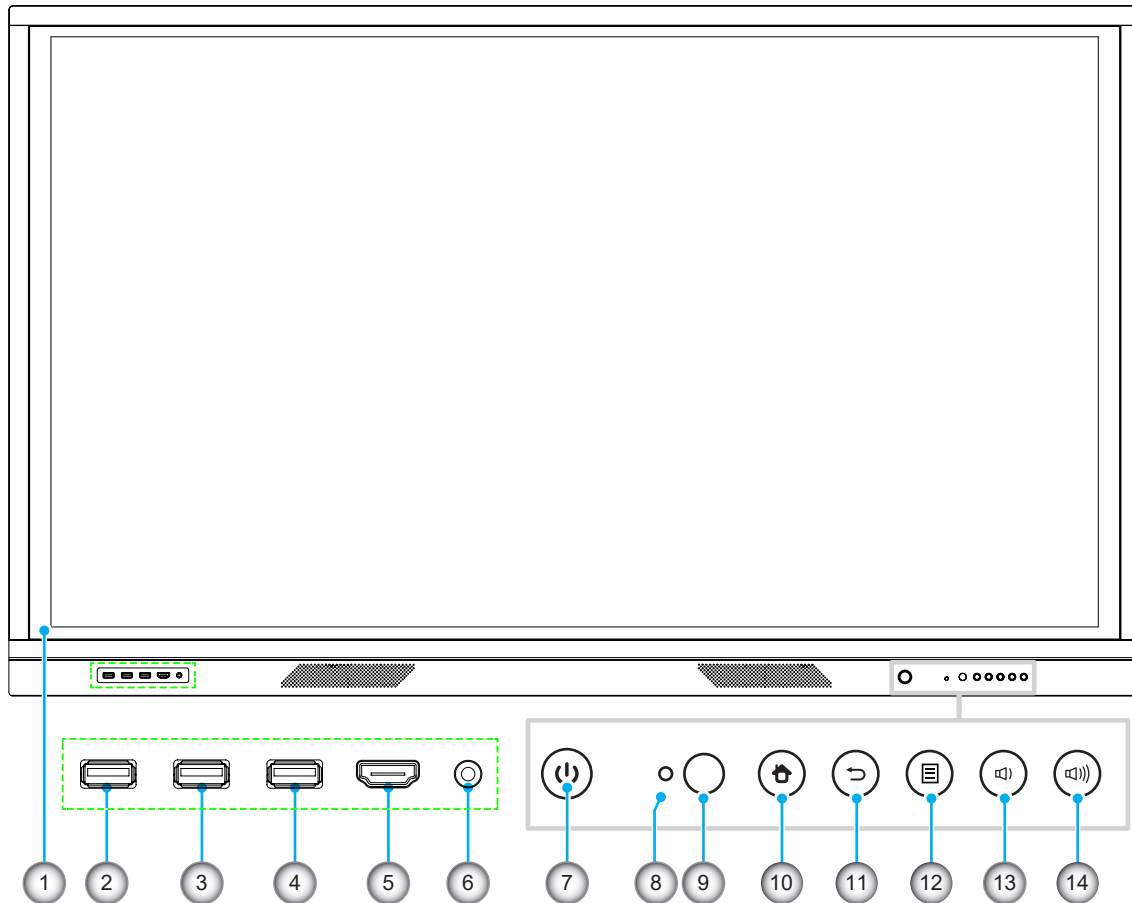

No.	Élément
1.	Écran tactile
2.	USB 2.0
3.	USB 2.0
4.	TACTILE USB
5.	HDMI avant
6.	Entrée MICRO
7.	Bouton d'alimentation avec indicateur LED

No.	Élément
8.	Capteur de lumière
9.	Récepteur IR
10.	Bouton Accueil
11.	Touche retour
12.	Bouton du menu Configuration
13.	Bouton de diminution du volume
14.	Bouton d'augmentation du volume

Remarque : Les ports USB 2.0 avant sont des ports USB à canaux complets. Les ports USB peuvent être utilisés quelle que soit la source d'entrée choisie.

INTRODUCTION

Vue arrière

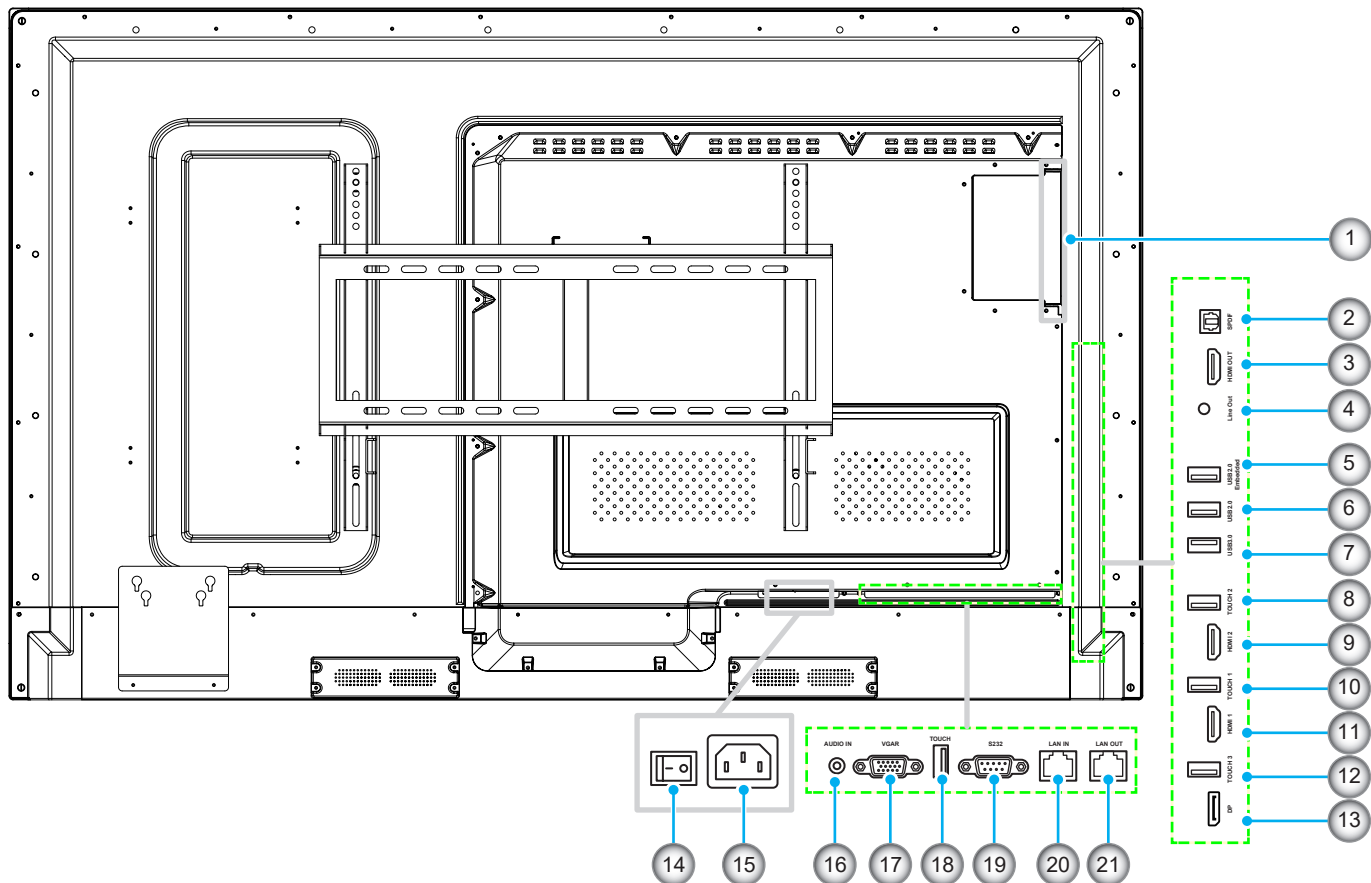

No.	Élément
1.	Emplacement OPS
2.	SPDIF
3.	Sortie HDMI
4.	Sortie ligne
5.	USB 2.0 intégré
6.	USB 2.0
7.	USB 3.0
8.	Tactile 2
9.	HDMI 2
10.	Tactile 1
11.	HDMI 1

No.	Élément
12.	Tactile DP
13.	DP
14.	Bouton d'alimentation
15.	Prise d'entrée CA
16.	Entrée audio
17.	VGA
18.	Tactile
19.	RS232
20.	Entrée LAN
21.	Sortie LAN

Remarque : Les ports USB 3.0 latéraux sont des ports USB à canaux complets. Les ports USB peuvent être utilisés quelle que soit la source d'entrée choisie.

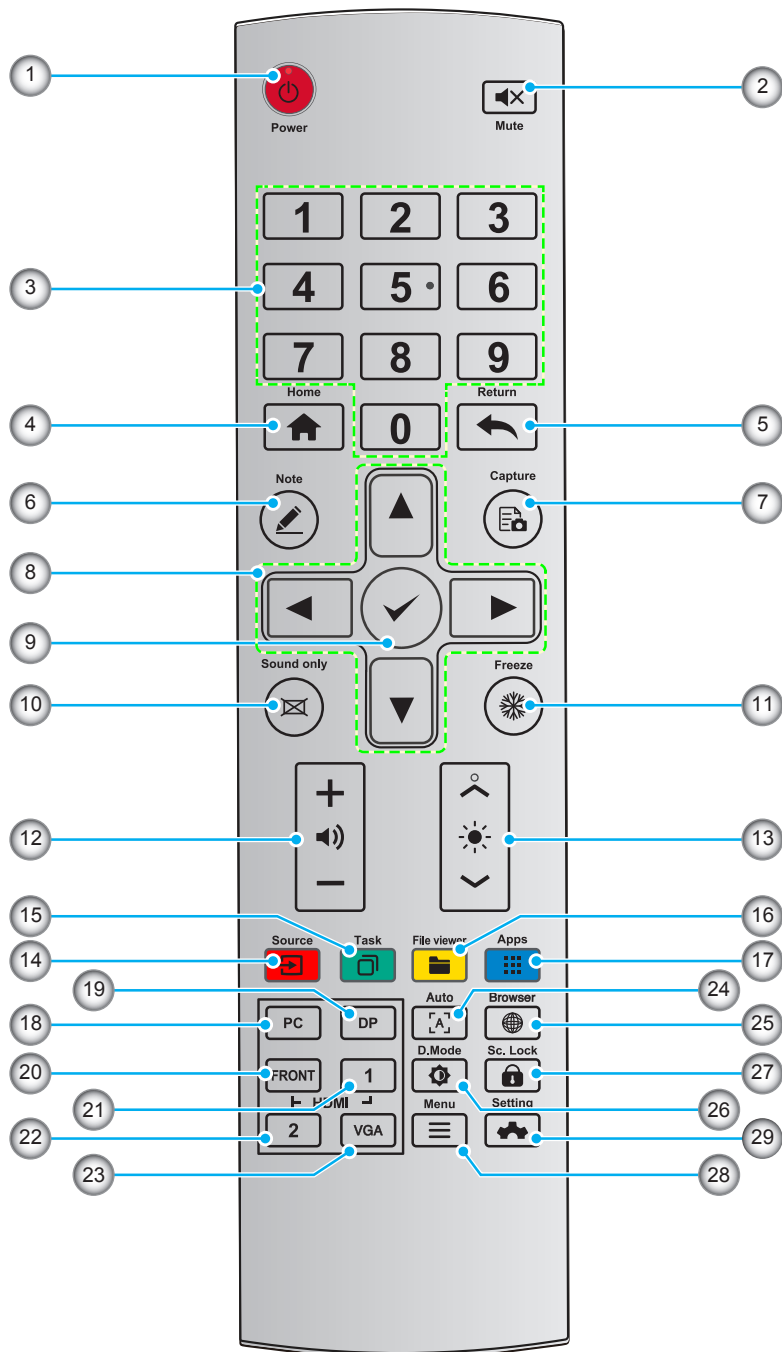

INTRODUCTION

Télécommande



No.	Bouton	Description
1.		Marche/Arrêt
2.		Muet/Activé
3.	0-9	Entrez un chiffre
4.		Pour aller à la page d'accueil
5.		Pour revenir au précédent / Quitter
6.		Pour entrer en mode Tableau blanc

INTRODUCTION

No.	Bouton	Description
7.		Pour prendre une capture d'écran
8.		Haut/Bas/Gauche/Droite
9.		Confirmer/OK
10.		Pour activer le mode son uniquement
11.		Pour figer l'écran actuel. Cliquez à nouveau pour quitter la fonction de gel
12.		Pour régler le volume sonore
13.		Pour régler la luminosité (de 10 à 255)
14.		Pour entrer dans la page de sélection de source
15.		Pour visualiser les applications en cours d'exécution
16.		Pour ouvrir le gestionnaire de fichiers
17.		Pour visualiser les applications préinstallées
18.	PC	Pour basculer la source vers le PC interne
19.	DP	Pour basculer la source sur Display Port
20.	HDMI AVANT	Pour basculer la source sur HDMI avant
21.	HDMI 1	Pour basculer la source sur HDMI 1
22.	HDMI 2	Pour basculer la source sur HDMI 2
23.	HDMI VGA	Pour basculer la source sur VGA
24.		Affichage de l'écran de correction automatique (Pour la source de signal VGA)
25.		Pour ouvrir l'application de navigateur
26.		Pour basculer le mode de rétroéclairage de l'affichage
27.		Pour démarrer / quitter la fonction de verrouillage de l'écran
28.		Pour ouvrez le menu Source externe
29.		Pour ouvrir les paramètres système

Remarque : Si le module PC n'est pas installé dans l'emplacement OPS, les touches liées à l'ordinateur n'auront aucune fonction.

CONFIGURATION ET INSTALLATION

Installation par montage mural

Utilisez uniquement un kit de montage mural optionnel agréé par Optoma (disponible séparément).
Le kit comprend les éléments suivants :

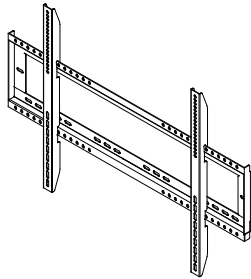

Vis A (x 4)



Vis B (x 8)



Vis C (x 2)



Ancre (x 8)



Rondelle (x 8)

Équerres de montage doubles et support mural

Spécifications du support mural

Nom du modèle	Grille VESA	Type et longueur de vis
65 pouces	600 x 400 mm	M8*25L
75 pouces	800 x 400 mm	M8*25L
86 pouces	800 x 400 mm	M8*25L

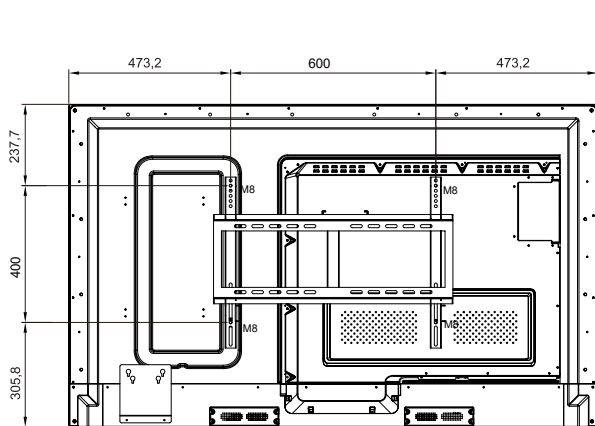

65 pouces

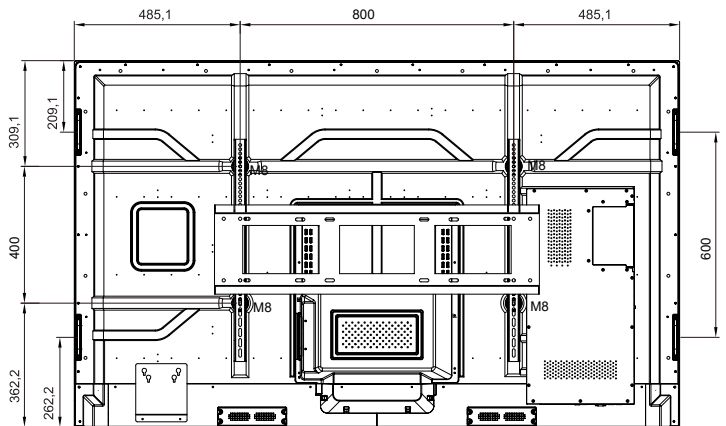

75 pouces

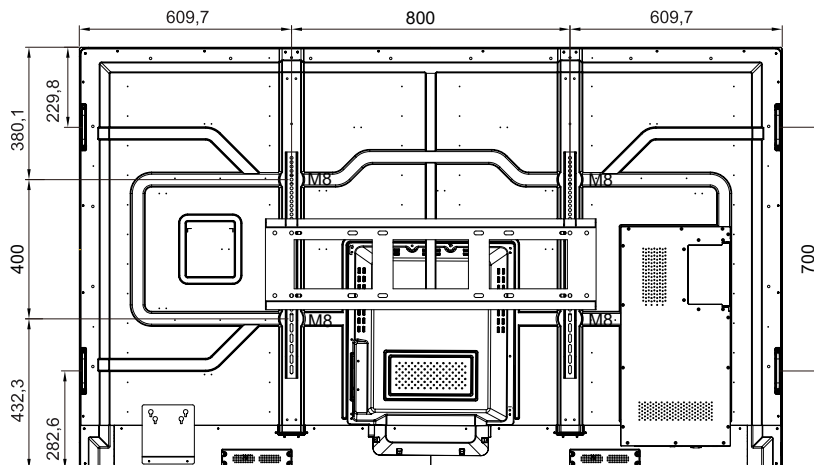

86 pouces

CONFIGURATION ET INSTALLATION

Pour monter l'IFP sur le mur, effectuez les étapes suivantes :

1. Installez les équerres de montage doubles sur l'arrière de l'IFP. Puis fixez les supports avec quatre vis **(A)**.

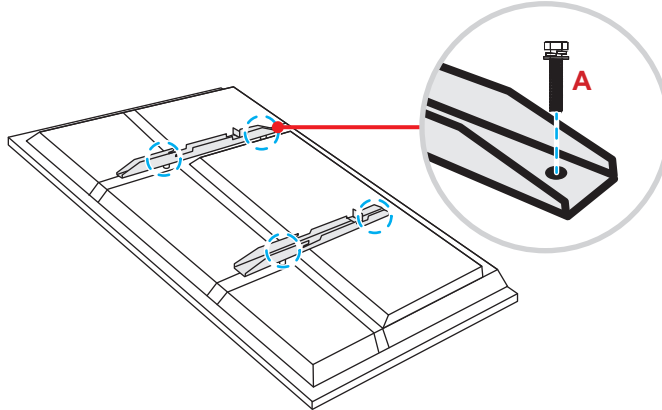

2. Percez huit petits trous sur l'emplacement de montage et insérez les ancrages dans les trous.

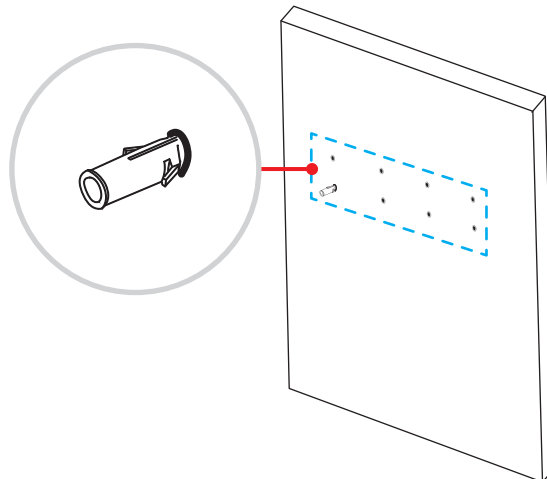

3. Positionnez le support mural sur le mur. Fixez ensuite le support mural avec huit vis **(B)** via les rondelles dans les ancrages installés sur le mur.

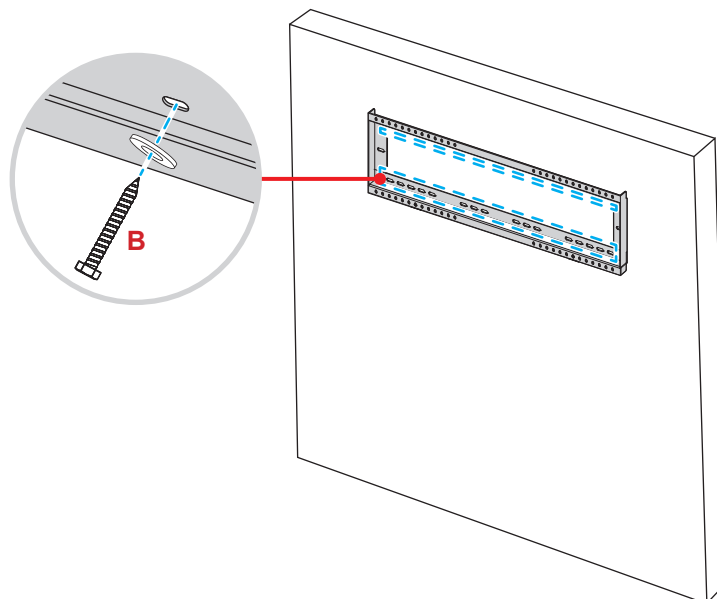

CONFIGURATION ET INSTALLATION

4. Alignez et fixez les équerres de montage doubles sur le support mural.

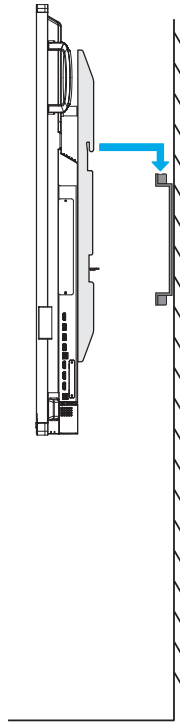

5. Fixez les équerres de montage doubles et le support mural avec deux vis (C).

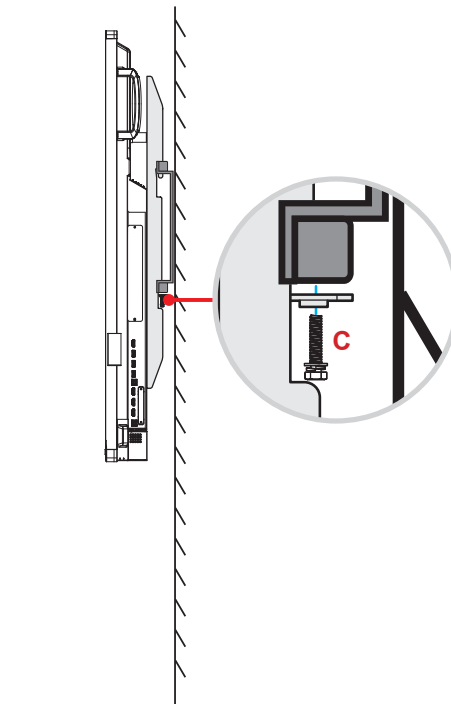

Remarque :

- Capacité de charge maximale du kit de montage mural : 160 kg (352 lb).
- Veuillez-vous assurer que le support mural est installé sur un mur qui peut supporter le poids de l'écran tactile. Si vous n'avez pas accès à un mur adapté, nous vous recommandons d'utiliser un support mobile. Veuillez vous référer à la page 18.
- Les vis doivent être serrées fermement. Cependant, pour éviter d'endommager les équerres de montage, le support mural ou l'IFP, ne serrez pas trop les vis.
- L'installation doit uniquement être effectuée par des techniciens qualifiés. Une installation incorrecte peut causer la chute ou le dysfonctionnement de l'IFP.

CONFIGURATION ET INSTALLATION

Installation d'un mini-ordinateur externe

Installez le support du mini PC sur la face arrière de l'IFP, puis réalisez l'une des opérations suivantes pour installer le mini ordinateur :

- Installez les vis sur le mini-ordinateur, puis alignez et accrochez le mini-ordinateur au support de mini-PC.
- Alignez et installez le mini-ordinateur sur le support pour mini-PC. Puis fixez-le avec quatre vis.

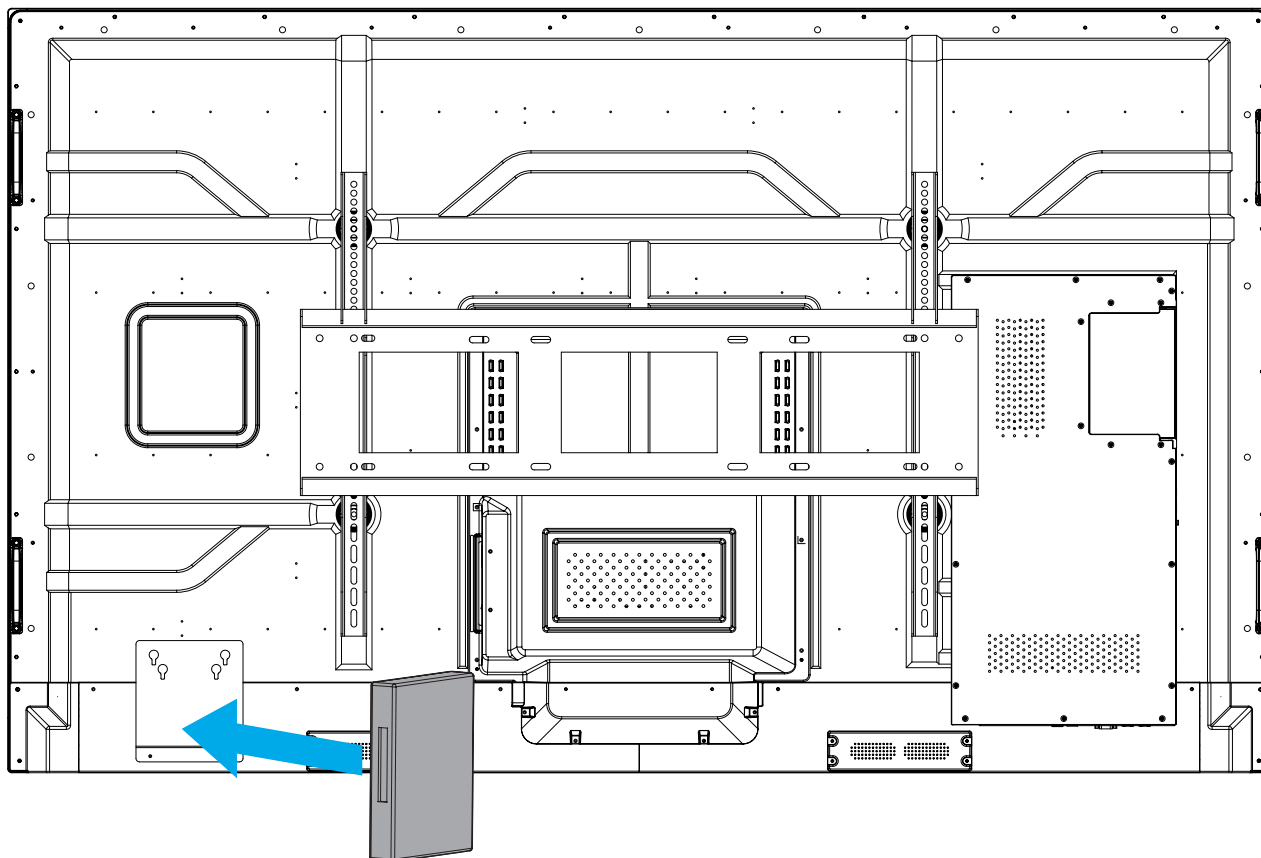

CONFIGURATION ET INSTALLATION

Installation par montage sur socle (en option)

Le kit de montage sur socle comprend les éléments suivants :

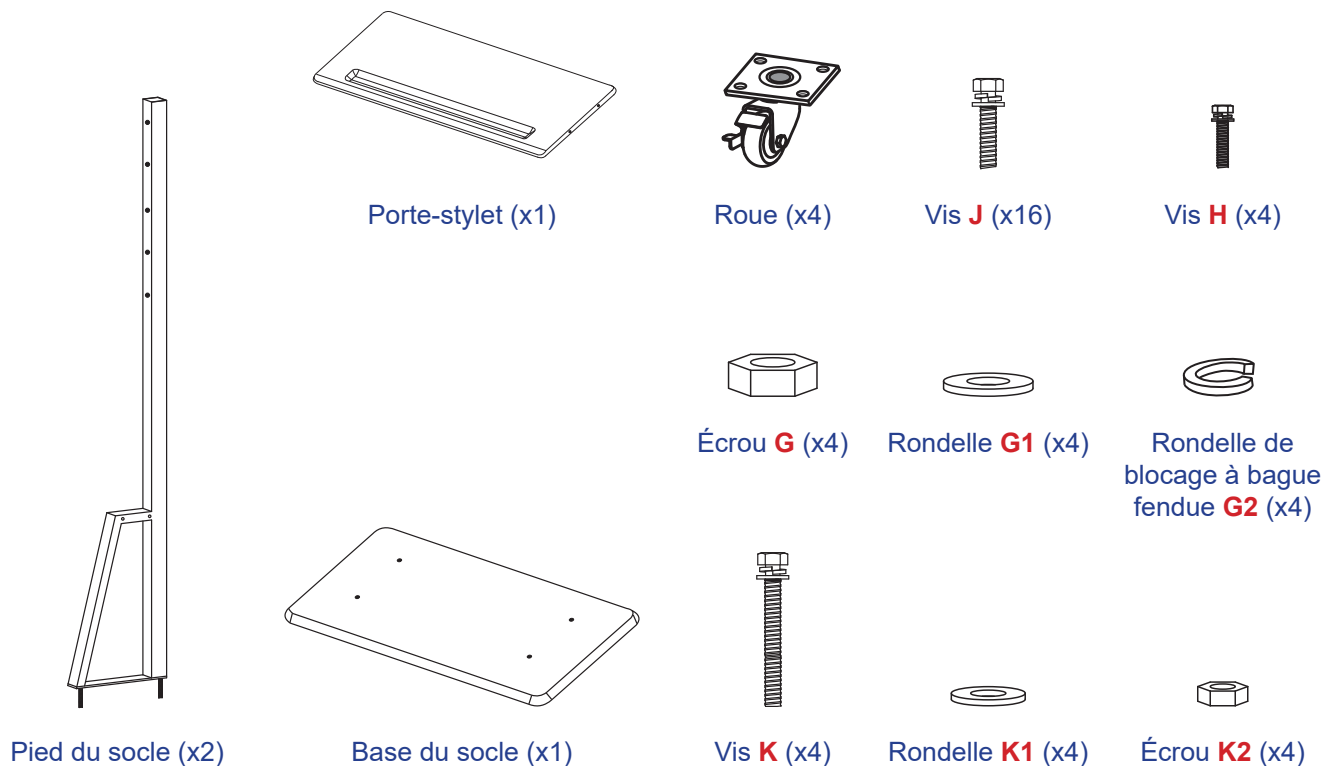

Pour monter l'IFP sur le socle, effectuez les étapes suivantes :

1. Installez les équerres de montage doubles sur l'arrière de l'IFP. Puis fixez les supports avec quatre vis (A).

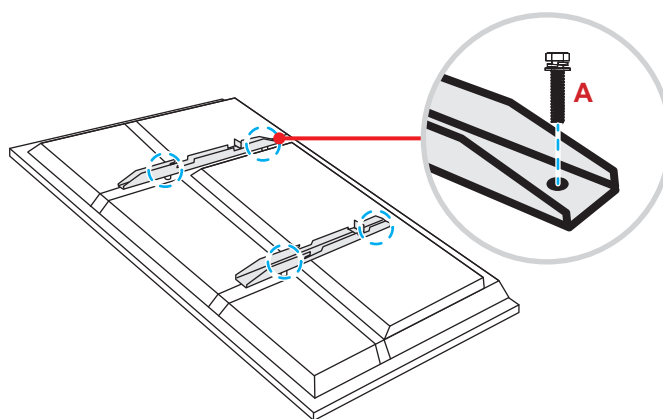

Remarque : Les équerres de montage doubles, le support mural et les vis (A) sont inclus dans le kit de montage mural. Consultez « Installation par montage mural » à la page 14.

CONFIGURATION ET INSTALLATION

2. Retournez la base du socle de manière à voir les trous de vis de la roulette, puis installez la roulette sur son logement et fixez-la avec quatre vis (**J**). Répétez la même procédure pour installer les trois autres roues.

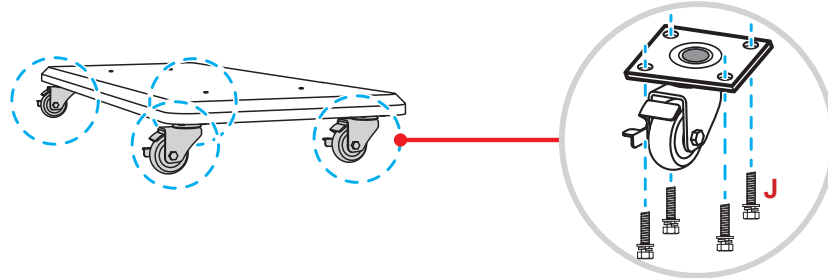

3. Placez la base du socle sur une surface stable, puis installez ensuite le pied du socle sur son emplacement et fixez les deux entretoises avec deux écrous (**G**) via les rondelles (**G2** et **G1**). Répétez la même procédure pour installer un autre pied de socle.

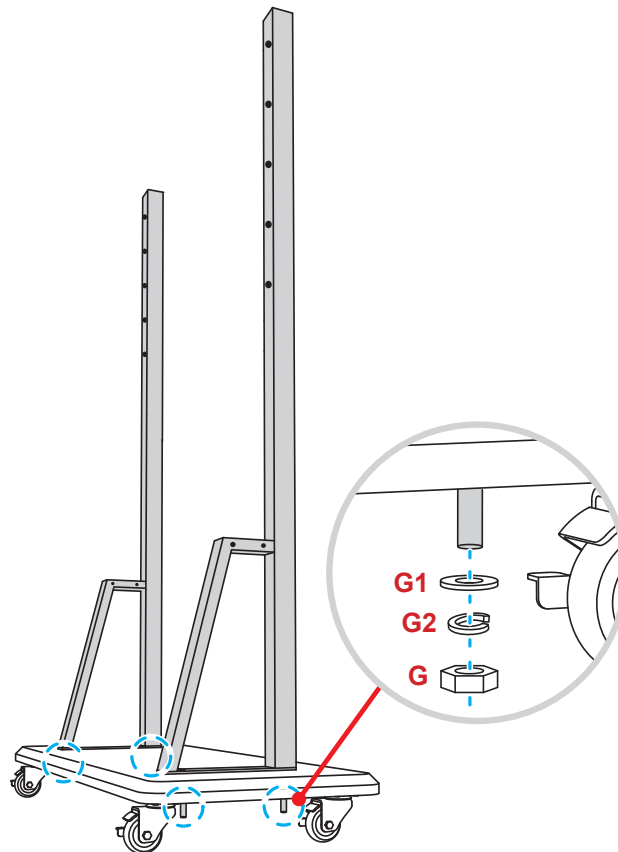

CONFIGURATION ET INSTALLATION

4. Alignez la rainure à stylos avec les trous de vis sur la partie centrale des poteaux, puis fixez la rainure à stylos avec quatre vis (**H**).
5. Installez le support mural sur la partie supérieure des poteaux, puis insérez les vis (**K**) à travers les trous de vis en face arrière des poteaux.
6. Placez les rondelles (**K1**) et les écrous (**K2**) sur les vis, puis serrez les écrous (**K2**) pour fixer le support mural en place.

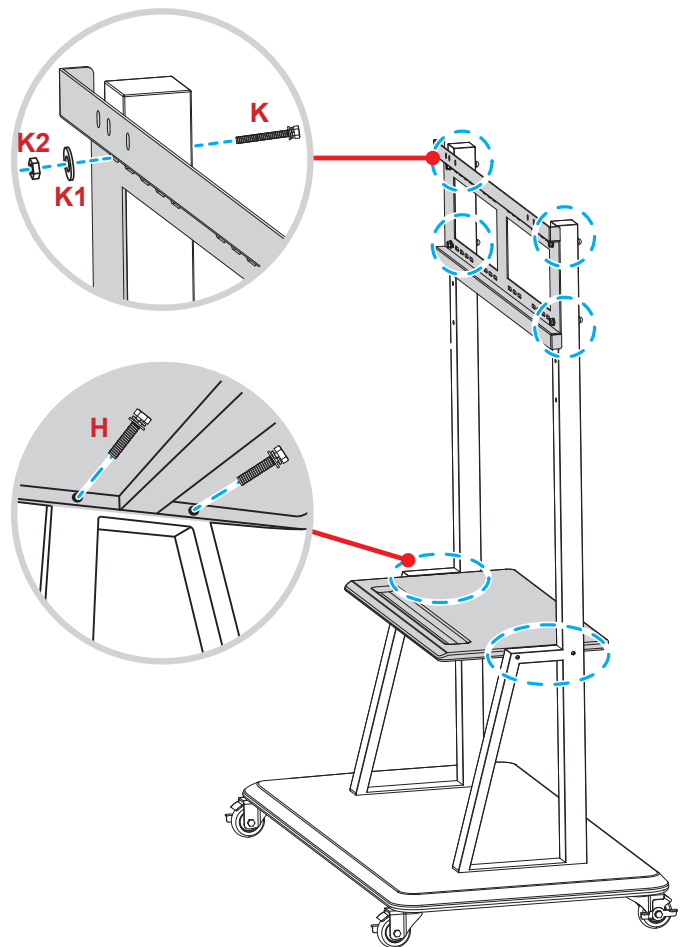

7. Alignez et accrochez les équerres de montage doubles sur le support mural installé sur les pieds du socle.

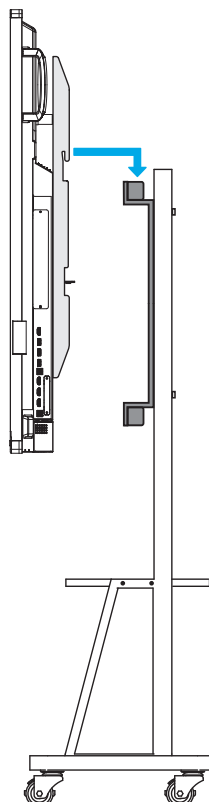

CONFIGURATION ET INSTALLATION

Utilisation de la télécommande

Installation/Remplacement des piles de la télécommande

Deux piles AAA sont fournies pour la télécommande.

IMPORTANT ! Remplacez les piles uniquement par d'autres du même type ou d'un type équivalent.

1. Retirez le couvercle du compartiment des piles.

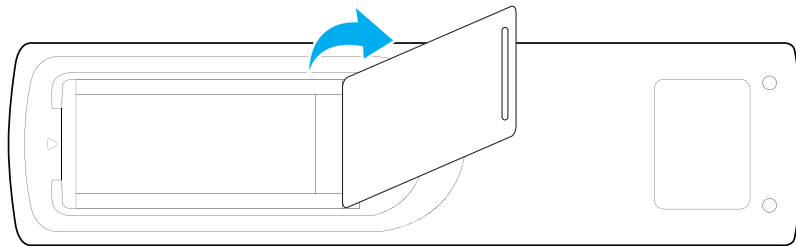

2. Insérez les deux piles en respectant la polarité (+/-) comme indiqué à l'intérieur du compartiment des piles.

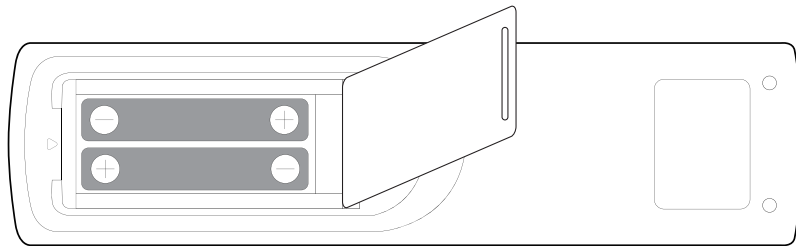

3. Remettez le couvercle.

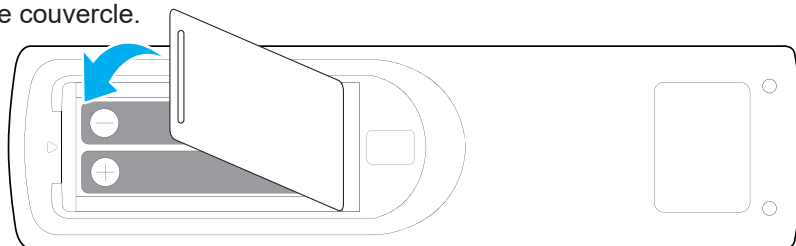

MISE EN GARDE

Une mauvaise utilisation des piles peut causer des fuites de produits chimiques ou explosions. Veillez à suivre les instructions ci-dessous.

- Ne mélangez pas des piles de différents types. Différents types de piles peuvent avoir des caractéristiques différentes.
- Ne mélangez pas piles neuves et usées. Mélanger des piles neuves et usagées peut réduire la durée de vie des nouvelles piles ou causer des fuites de produits chimiques pour les anciennes piles.
- Retirez les piles dès qu'elles sont épuisées. Les produits chimiques des piles peuvent entrer en contact avec la peau et causer des rougeurs. Si vous remarquez une fuite de produit chimique, essuyez soigneusement avec un chiffon.
- Les piles fournies avec ce produit peuvent avoir une durée de vie plus courte en fonction des conditions de stockage.
- Si vous ne prévoyez pas d'utiliser la télécommande pendant une période prolongée, retirez les piles.
- Lorsque vous jetez les batteries, vous devez suivre les consignes locales ou nationales.

CONFIGURATION ET INSTALLATION

Portée de fonctionnement de la télécommande

Lors de l'utilisation de la télécommande, assurez-vous de la diriger à moins de $\pm 30^\circ$ par rapport au récepteur IR de l'IFP. La distance entre la télécommande et la fenêtre du capteur IR ne doit pas dépasser 8 mètres.

- Assurez-vous de l'absence d'obstacles qui pourraient gêner le faisceau infrarouge entre la télécommande et la fenêtre du capteur IR de l'IFP.
- Assurez-vous que l'émetteur IR de la télécommande n'est pas utilisé directement à la lumière du soleil ou sous des lampes fluorescentes.
- Si la télécommande se trouve à proximité de lampes fluorescentes de type inverseur, elle pourrait occasionnellement cesser de fonctionner.
- Si la télécommande et l'IFP sont très rapprochés, la télécommande peut cesser de fonctionner.

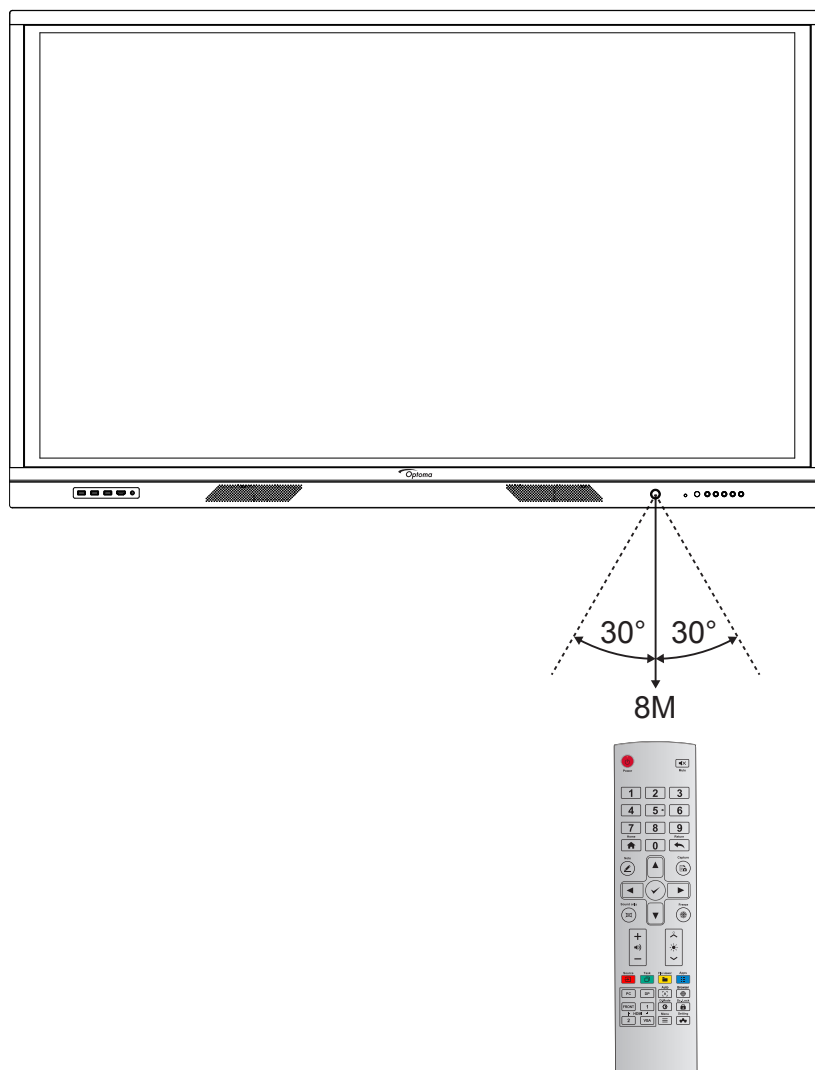

CONFIGURATION ET INSTALLATION

Connexions

Branchement à l'alimentation

1. Branchez une extrémité du cordon d'alimentation à la prise AC - in (entrée CA) activé l'IFP.
2. Branchez l'autre extrémité du cordon d'alimentation à une prise électrique ou à une alimentation électrique.
3. Passez l'interrupteur **Alimentation** sur MARCHE (I). L'IFP passe automatiquement en mode veille.



Raccordement à des périphériques externes

IMPORTANT ! Pour utiliser la fonction d'écran tactile, assurez-vous de raccorder une extrémité du câble USB au port USB B de l'IFP et l'autre extrémité du câble au port USB A de votre périphérique.

Raccordement d'entrée HDMI

- Raccordez votre ordinateur à l'IFP à l'aide d'un câble HDMI.

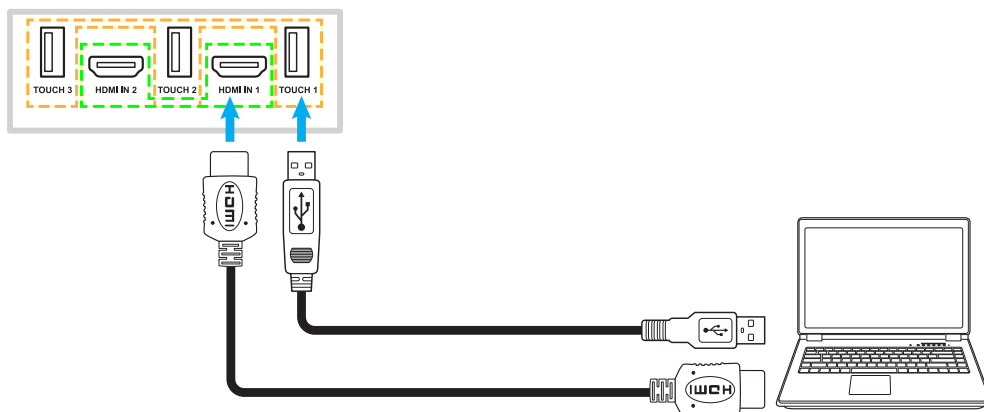

- Raccordez votre source vidéo à l'IFP à l'aide d'un câble HDMI.

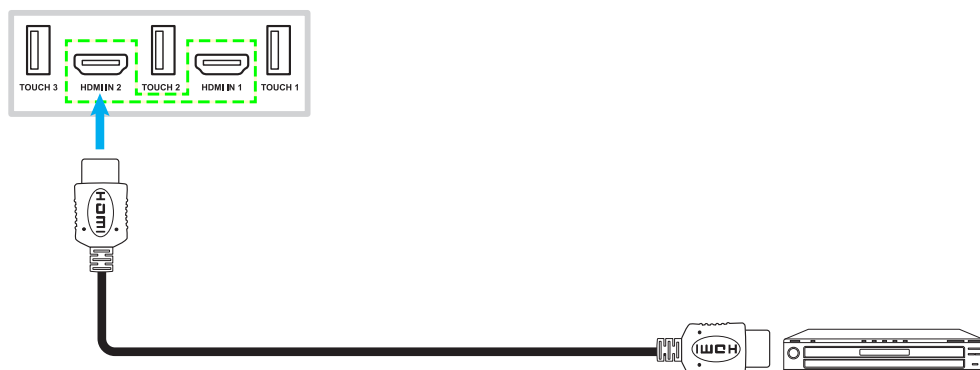

CONFIGURATION ET INSTALLATION

Raccordement d'entrée VGA

Raccordez votre ordinateur à l'IFP à l'aide d'un câble VGA.

Remarque : Pour l'entrée audio, raccordez une extrémité d'un câble audio à la prise entrée audio de l'IFP et l'autre extrémité du câble à la prise audio activé votre ordinateur.

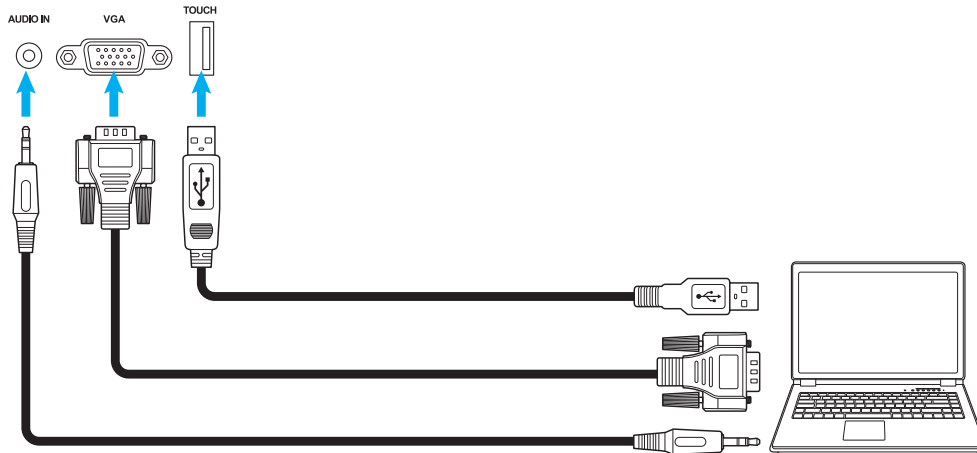

Raccordement de sortie audio

Connectez vos haut-parleurs externes sur le port de sortie audio de l'IFP.



Connexion SPDIF

Raccordez votre équipement audio à l'IFP à l'aide d'un câble SPDIF.

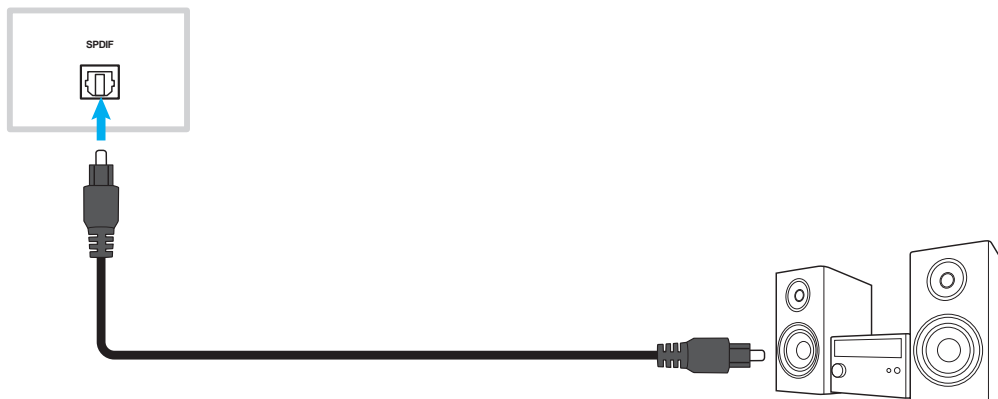

CONFIGURATION ET INSTALLATION

Raccordement de sortie HDMI

Connectez votre projecteur sur le port de sortie HDMI de l'IFP.

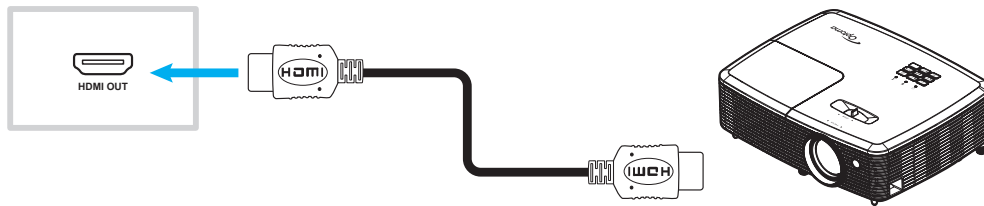

Raccordement USB

Raccordez votre périphérique USB à l'IFP à l'aide d'un câble USB.

Remarque : Pour le raccordement d'une clé USB, branchez-la simplement dans l'un des ports USB disponibles.

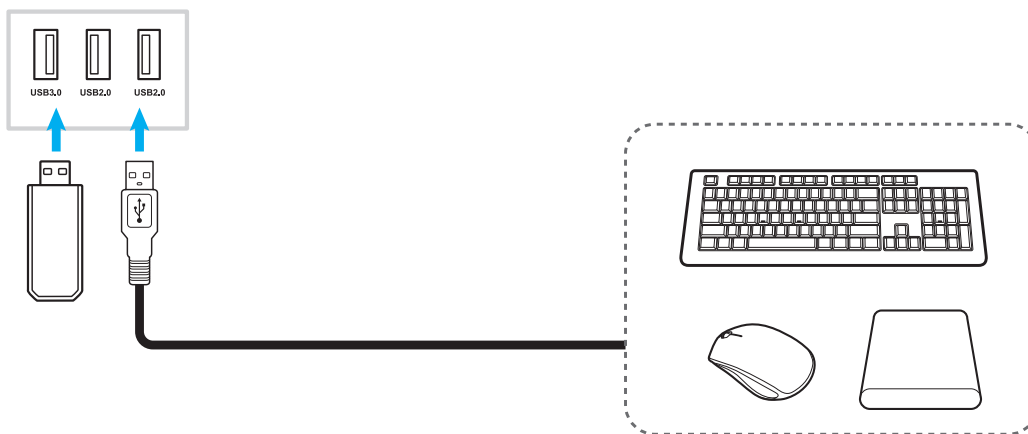

Raccordement RS232

Raccordez votre ordinateur à l'IFP à l'aide d'un câble RS232.



Connexion de l'affichage

Raccordez votre mini PC à l'IFP à l'aide d'un câble d'affichage.



CONFIGURATION ET INSTALLATION

Raccordement LAN

Raccordez votre routeur à l'IFP à l'aide d'un câble Ethernet.



Remarque : Pour configurer les paramètres réseau, reportez-vous à « Configuration des paramètres réseau » à la page 41.

Connexion Wi-Fi

Pour la connexion Wifi, vous devez installer un dongle Wifi dans la fente du port USB sur le côté de l'IFP. Le dongle Wifi peut recevoir le signal dans une zone où il y a un réseau Wifi.

Pour installer le dongle Wifi, effectuez les étapes suivantes :

Branchez le dongle USB WIFI sur le port USB 2.0 intégré, il peut recevoir le signal dans la zone où il y a un réseau WIFI.

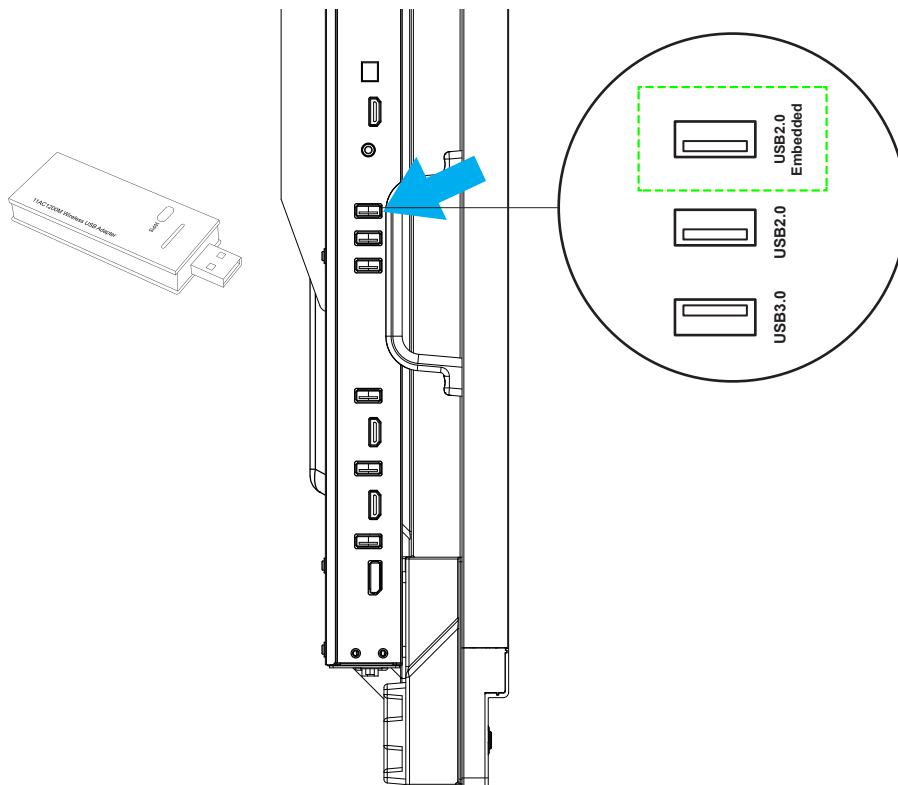

Remarque : Pour configurer les paramètres Wifi, reportez-vous à « Configuration des paramètres réseau » à la page 41.

CONFIGURATION ET INSTALLATION

Connexion du support de stylet tactile

Pour installer un support de stylet tactile, réalisez les étapes suivantes :

1. Fixez le support magnétique de stylet tactile à l'avant de l'écran.

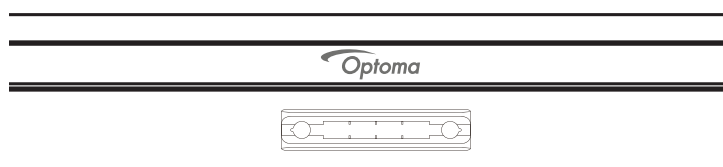

2. Insérez le stylet tactile dans son support.

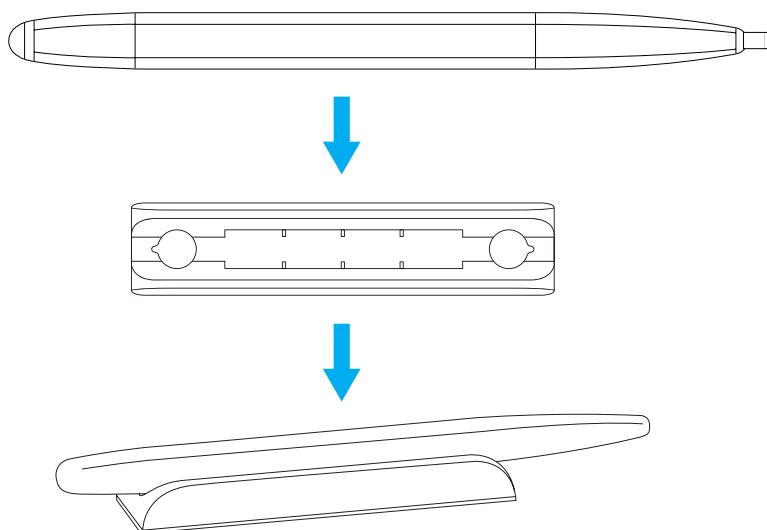

UTILISATION DE L'APPAREIL

Mise sous tension/hors tension

Marche

Remarque : Après avoir correctement branché le cordon d'alimentation, assurez-vous que l'interrupteur **Alimentation** est positionné est réglé sur **MARCHE (I)**.



Appuyez sur le bouton **Alimentation** pour allumer l'IFP. Le voyant lumineux LED s'allume en blanc, indiquant qu'il est prêt à être utilisé.

Remarque : Vous pouvez également appuyer sur le bouton  de la télécommande pour allumer l'IFP.

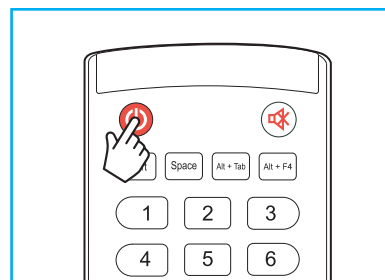
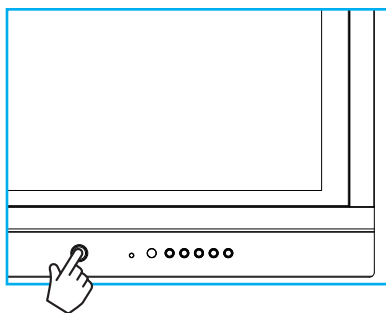

Mise hors tension

Appuyez sur le bouton **Alimentation** pendant 3 secondes pour éteindre l'IFP. Appuyez sur **OK** à l'invite pour l'éteindre immédiatement ou patientez 10 secondes jusqu'à ce que l'IFP s'éteigne automatiquement.

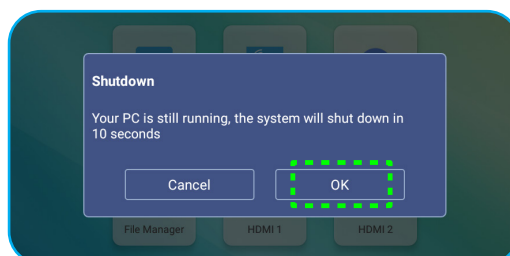

Lorsque l'indicateur lumineux LED s'allume en rouge, cela indique que l'IFP est passé en mode veille.

Remarque :

- Vous pouvez également appuyer sur le bouton  de la télécommande pour éteindre l'IFP.
- L'IFP consomme toujours de l'électricité lorsqu'il est en mode veille. Il est vivement recommandé de débrancher le cordon d'alimentation de la prise électrique si l'IFP ne va pas être utilisé pendant une longue période.

UTILISATION DE L'APPAREIL

Assistant de configuration

L'assistant de configuration apparaît à l'écran lorsque vous allumez votre IFP pour la première fois.

Remarque : Cet IFP est équipé d'un écran tactile. Vous pouvez appuyer simplement sur l'écran tactile pour faire fonctionner votre IFP.

1. Sélectionner la langue du menu OSD (affichage à l'écran).



2. Si vous souhaitez connecter votre IFP à Internet, sélectionnez l'un des réseaux disponibles et appuyez sur **Connexion**. Dans le cas contraire, sélectionnez **Ignorer**.

IMPORTANT !

- Pour vous connecter à un réseau sans fil, assurez-vous que le dongle Wifi est branché correctement sur le port USB2.0 intégré. Voir la page 26.
- Si vous vous connectez à un réseau sécurisé, vous devrez saisir le mot de passe lors de la première connexion uniquement.

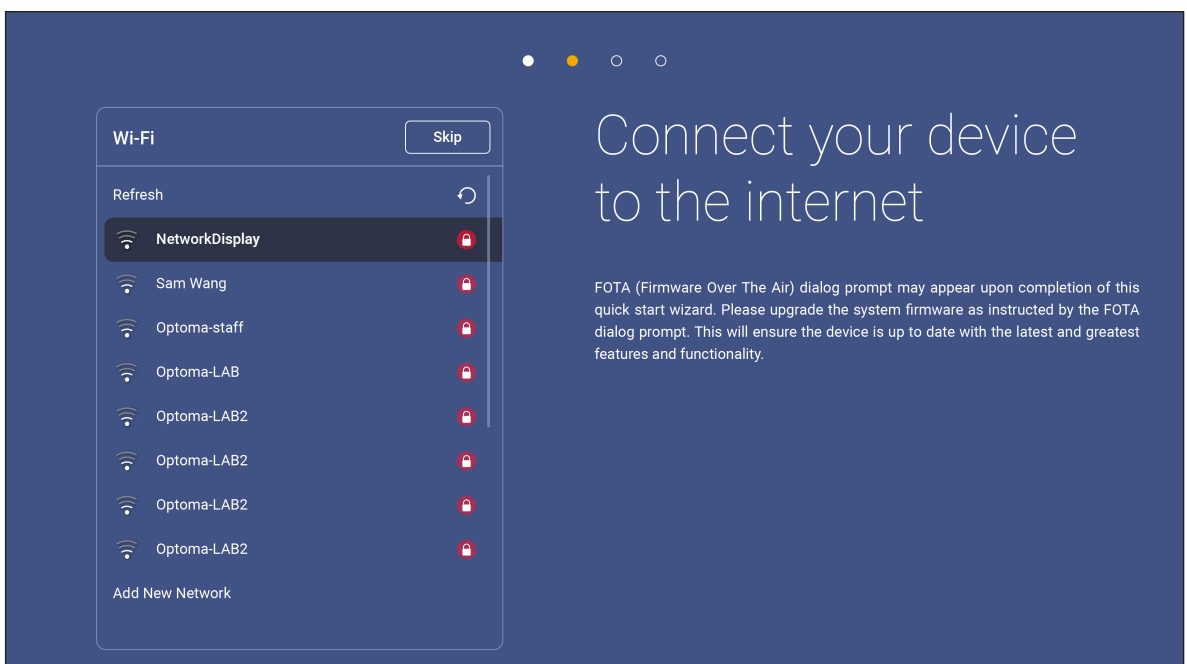

UTILISATION DE L'APPAREIL

3. Configurez les paramètres relatifs à la date et à l'heure. Sélectionnez **Suivant** pour continuer.

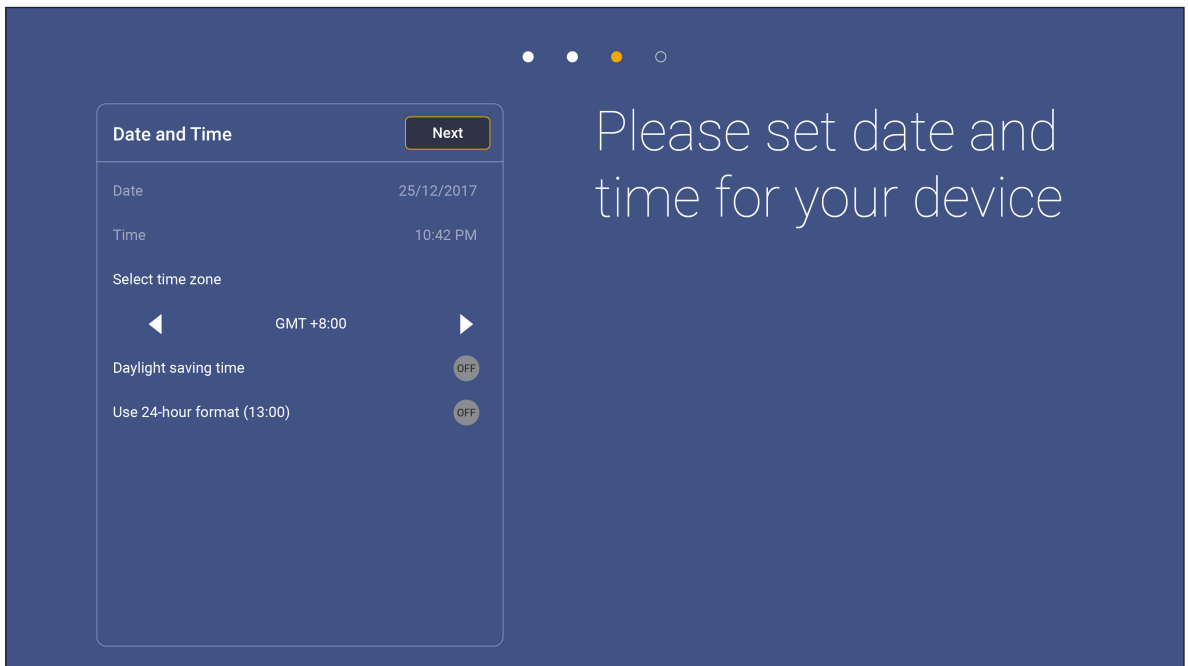

4. Lisez les politiques légales d'Optoma, y compris les Conditions générales d'utilisation, la Politique de confidentialité et la Politique relative aux cookies. Appuyez sur **J'accepte** pour terminer la configuration. L'IFP est maintenant prêt à être utilisé.

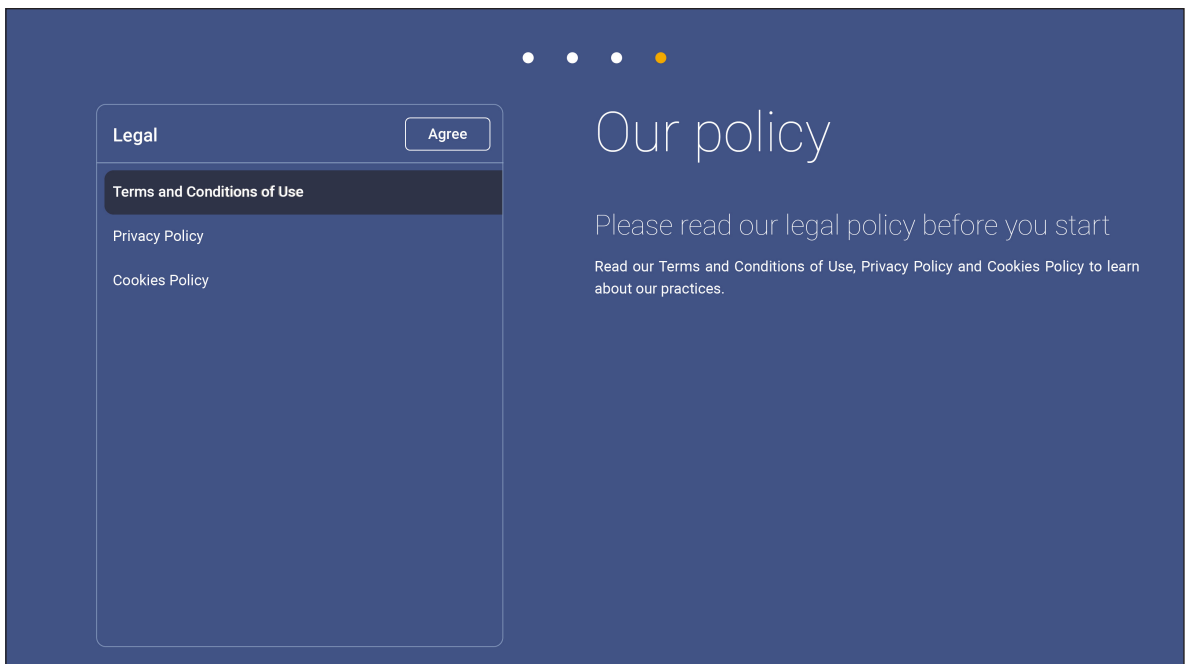

OPÉRATIONS DE BASE

Vue d'ensemble de l'écran d'accueil

L'écran d'accueil s'affiche chaque fois que vous démarrez l'IFP.

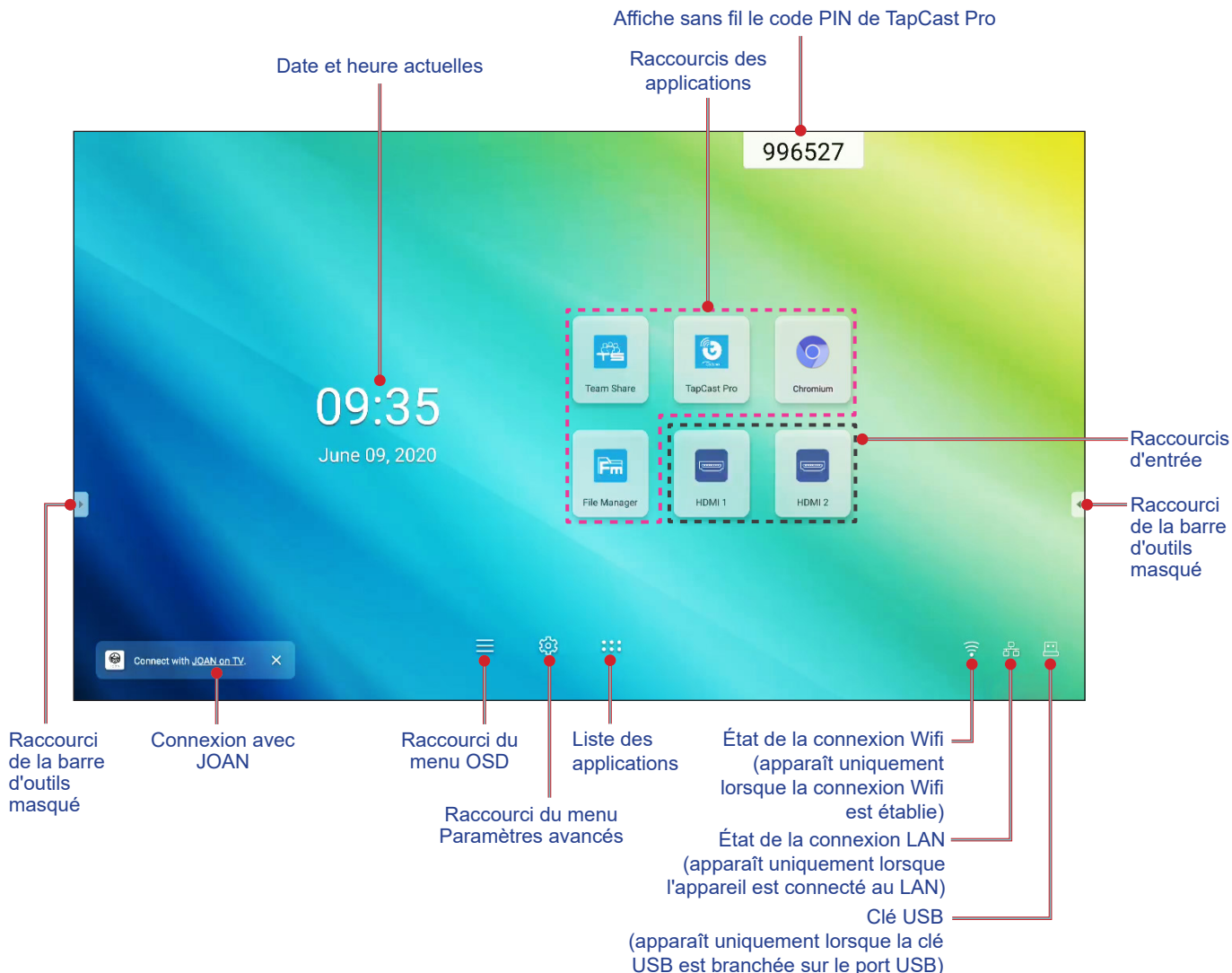

Pour naviguer dans l'écran d'accueil, vous pouvez faire ce qui suit :

- Sélectionner une option : appuyez simplement sur l'élément souhaité.
- Ajuster le réglage : faites glisser le curseur vers la gauche ou vers la droite.
- Ouvrir la barre d'outils masquée : appuyez sur ou sur le côté gauche/droit de l'écran.

Remarque :

- *Sauf indication contraire, cette section décrit les opérations de l'IFP avec les gestes tactiles.*
- *Alternativement, vous pouvez également utiliser la télécommande pour faire fonctionner l'IFP.*

OPÉRATIONS DE BASE

Menu Configuration

Sur n'importe quel écran, faites glisser le bas de l'écran vers le haut pour ouvrir le menu **Configuration**.



Le menu **Configuration** fait partie du menu **OSD**.

Pour afficher les autres éléments du menu **OSD**, appuyez sur  sur la gauche du menu **Configuration**.

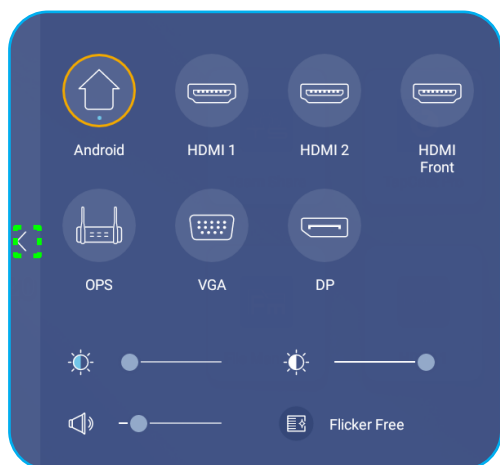

Menu **Configuration**



Menu **OSD**

OPÉRATIONS DE BASE

Sélectionner une source d'entrée

Sur le menu **Configuration**, la source d'entrée disponible est indiquée par l'icône ●. Pour changer la source d'entrée, appuyez simplement sur la source d'entrée souhaitée.



Remarque :

- Pour plus d'informations sur le raccordement des appareils, consultez la section «Connexions».
- L'option OPS n'est disponible que si le module PC est correctement installé dans l'emplacement OPS de l'IFP.

Réglage du niveau du rétroéclairage

Sur le menu **Configuration**, faites glisser la barre du curseur vers la droite/gauche pour régler le niveau du rétroéclairage.

Remarque : Pour une expérience de visualisation confortable, vous pouvez activer la fonction Sans scintillement. L'option Flicker Free n'est visible à l'écran que si le niveau de rétroéclairage est réglé sur 100%.

Remarque : Sans scintillement signifie que l'appareil ne présente aucun scintillement visible ni invisible dans la plage de 0 à 3000 Hz.



OPÉRATIONS DE BASE

Activation de la fonction Filtre lumière bleue

IMPORTANT ! Des études ont démontré que, de la même manière que les rayons ultraviolets peuvent causer des lésions oculaires, les rayons de lumière bleue à courte longueur d'onde provenant d'écrans peuvent causer une fatigue visuelle, des détériorations de la rétine et affecter la vision au fil du temps. La fonction Optoma Filtre lumière bleue est une fonction de protection des yeux permettant de réduire la lumière bleue.

Sur le menu **Configuration**, faites glisser la barre du curseur vers la droite/gauche pour régler le niveau de Filtre lumière bleue.

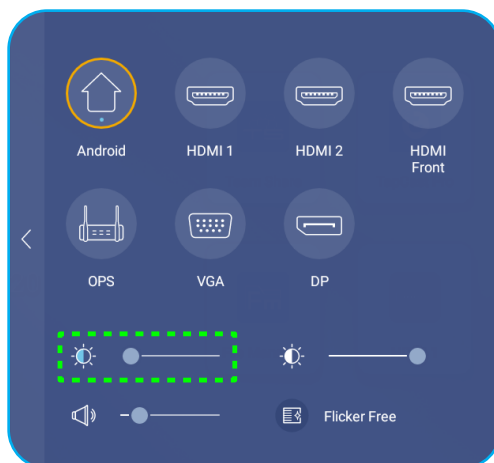

IMPORTANT ! Pour protéger vos yeux en cas d'utilisation prolongée de l'écran, nous vous recommandons vivement de procéder comme suit :

- Laissez reposer vos yeux pendant 10 minutes au bout de 2 heures d'utilisation continue.
- Levez les yeux en direction de vos sourcils, puis roulez vos yeux en décrivant un grand cercle après quelques heures.
- Toutes les 20 minutes de visualisation de l'écran, regardez au loin pendant 20 secondes.
- Si vos yeux sont douloureux, fermez les yeux pendant une minute.

Régler le niveau du volume

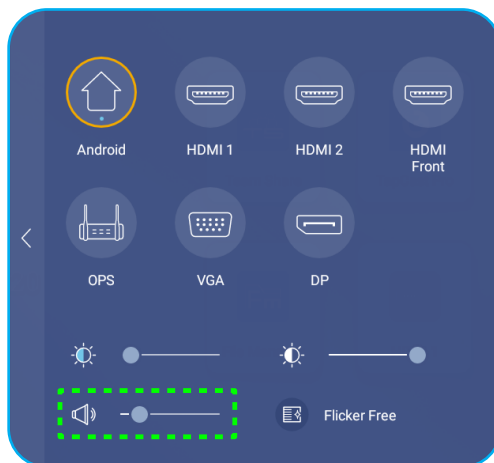

Sur le menu **Configuration**, faites glisser la barre du curseur vers la droite/gauche pour régler le niveau de volume.



OPÉRATIONS DE BASE

Configurer les paramètres OSD

Pour ouvrir le menu **OSD**, effectuez l'une des opérations suivantes :

- Faites glisser le bas de l'écran vers le haut, puis appuyez sur  sur le côté gauche du menu **Configuration**. Pour de plus amples informations, reportez-vous à «Menu Configuration» à la page 32.
- Appuyez sur le bouton **Menu** de la télécommande.
- Sur l'écran d'accueil, appuyez sur .

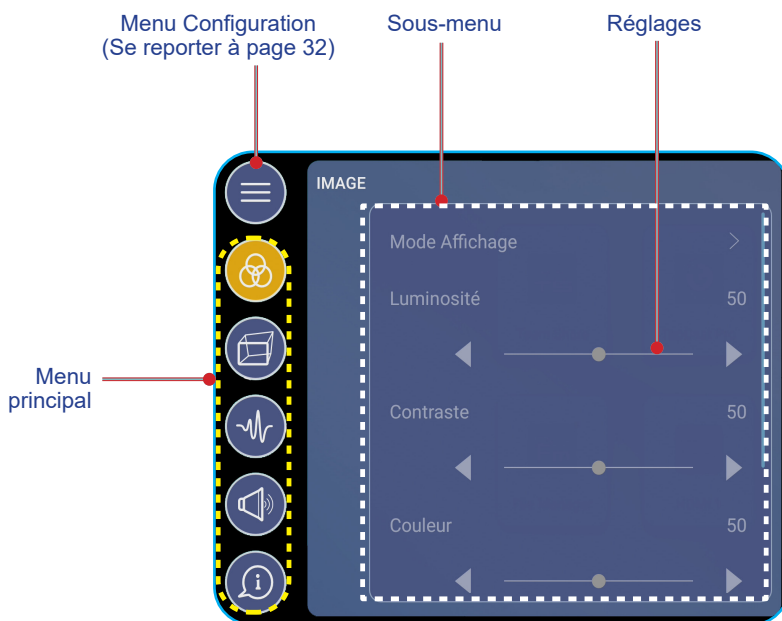

Remarque :

- Pour configurer les paramètres du menu **OSD**, touchez simplement l'élément souhaité sur l'écran et utilisez les commandes de l'écran pour ajuster la valeur ou régler le paramètre.
- Pour passer du sous-menu au menu principal, appuyez sur **Retour**.
- Pour fermer le menu **OSD**, appuyez n'importe où sur l'écran en dehors du menu **OSD**.

Configurer les paramètres d'image

Dans le menu **OSD**, appuyez sur  pour ouvrir le menu **Image**, puis procédez comme suit :

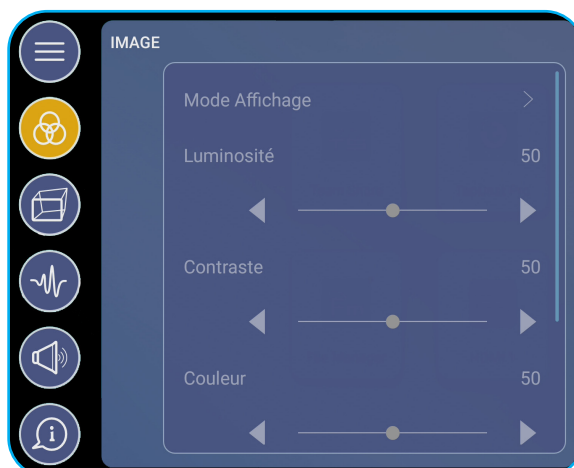

- Appuyez sur **Mode d'affichage** pour sélectionner l'une des options disponibles : Présentation, Lumineux, Cinéma ou Personnalisé.

OPÉRATIONS DE BASE

Remarque :

- La fonction de lecture USB dans la source Android prend également en charge le contenu HDR. Si vous lisez une vidéo HDR depuis un disque USB, le mode d'affichage bascule automatiquement en HDR.
 - Le paramètre d'image ne peut être ajusté que pour les entrées HDMI, VGA et OPS. Il ne peut pas être ajusté et est grisé pour la source Android.
 - Vous pouvez personnaliser les paramètres de l'image en ajustant la luminosité, le contraste, la couleur ou la température de couleur selon vos préférences. Sélectionnez **Réinitialiser** pour réinitialiser les paramètres de mode d'affichage à leurs valeurs par défaut.
- Appuyez sur ◀▶ sur l'élément **Luminosité** afin d'ajuster le niveau de luminosité de l'écran.
 - Appuyez sur ◀▶ sur l'élément **Contraste** afin d'ajuster le niveau de contraste de l'écran.
 - Appuyez sur ◀▶ sur l'élément **Couleur** afin d'ajuster le niveau de couleur de l'écran, du noir et blanc à des couleurs entièrement saturées.
 - Appuyez sur ◀▶ sur l'élément **Température de couleur** pour sélectionner l'une des options disponibles : Standard, Chaud, ou Froid.
 - Appuyez sur **Réinitialiser** pour les paramètres de mode d'affichage à leurs valeurs par défaut.

Configuration des paramètres d'affichage

Dans le menu **OSD**, appuyez sur  pour ouvrir le menu **Affichage**, puis procédez comme suit :



- Appuyez sur **Ratio** pour sélectionner l'une des options disponibles : 16:9, 4:3 ou PTP (Pixel To Pixel).
- Appuyez sur ◀▶ sur **Changement de pixe (min)** pour sélectionner l'une des options disponibles : Désactivé, 2, 3, 5, 30 ou 60.
Remarque : La fonction *Changement de pixels (min)* permet d'éviter la rétention d'image.
- Appuyez sur ◀▶ sur l'élément **Rétroéclairage** afin d'ajuster le niveau de rétroéclairage.
Remarque : Le rétroéclairage peut également être réglé dans le menu **Configuration**. Consultez page 33.
- Appuyez sur ◀▶ sur l'élément **Filtre lumière bleue** afin d'ajuster le niveau de lumière bleue.
Remarque : Le filtre lumière bleue peut être ajustée également dans le menu **Configuration**. Consultez «Activation de la fonction Filtre lumière bleue» à la page 34.
- Appuyez sur ◀▶ sur l'élément **Noir dynamique** pour sélectionner l'une des options disponibles : Désactivé, Basé sur le contenu ou Basé sur la lumière ambiante.

OPÉRATIONS DE BASE

Configurer les paramètres de signal (pour l'entrée VGA uniquement)

Dans le menu **OSD**, appuyez sur  pour ouvrir le menu **Signal**, puis procédez comme suit :



- Appuyez sur **Automatique** pour ajuster automatiquement l'image à sa fréquence, sa phase et sa position optimisées.
- Appuyez sur ◀▶ sur l'élément **Fréquence** pour ajuster le bruit vertical de l'image.
- Appuyez sur ◀▶ sur l'élément **Phase** pour ajuster le bruit horizontal de l'image.
- Appuyez sur ◀▶ sur l'élément **Position Horiz.** pour ajuster manuellement la position horizontale de l'image.
- Appuyez sur ◀▶ sur l'élément **Position Vert.** pour ajuster manuellement la position verticale de l'image.

Configuration des paramètres audio

Dans le menu **OSD**, appuyez sur  pour ouvrir le menu **Audio**, puis procédez comme suit :

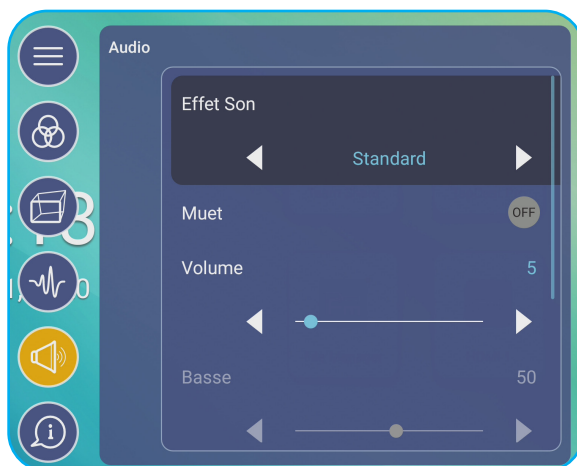

- Appuyez sur ◀▶ sur l'élément **Effet Son** pour sélectionner l'une des options disponibles : Standard, Réunion, Classe, Film ou Personnalisé.

Remarque : Si le paramètre d'effet sonore est réglé sur **Personnalisé**, vous pouvez personnaliser les paramètres audio en réglant le niveau des graves et des aigus selon vos préférences.

- Appuyez sur **Muet** pour couper ou réactiver l'audio.

Remarque : Vous pouvez également couper ou réactiver le son en appuyant sur le bouton  de la télécommande.

- Appuyez sur ◀▶ sur l'élément **Volume** afin d'ajuster le niveau de volume.
- Appuyez sur ◀▶ sur l'élément **Basses** afin d'ajuster le niveau de basses.

Remarque : Le niveau des basses et le niveau des aigus ne peuvent être réglés que si l'effet sonore est réglé sur **Personnalisé**. Dans les autres modes d'effet sonore, ce paramètre est prédéfini et ne peut pas être réglé.

OPÉRATIONS DE BASE

- Appuyez sur ◀▶ sur l'élément **Aigus** afin d'ajuster le niveau d'aigus.
- Appuyez sur ◀▶ sur l'élément **Balance** afin d'ajuster le niveau de balance sonore qui convient à votre pièce.

Visualisation des informations sur l'appareil

Dans le menu **OSD**, appuyez sur ⓘ pour ouvrir le menu **Informations**, puis procédez comme suit :

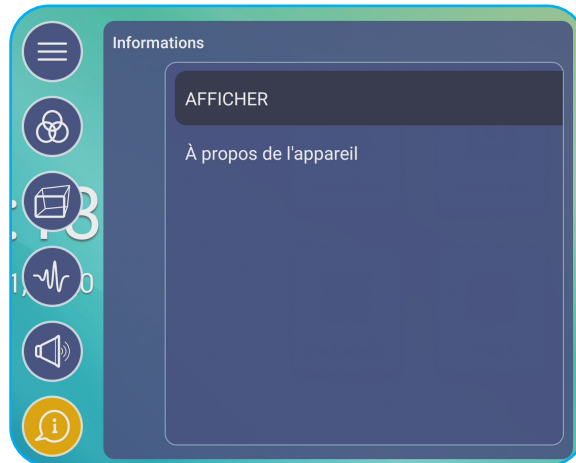

- Appuyez sur **AFFICHER** pour visualiser le mode d'affichage, la source d'entrée actuelle, la résolution, la profondeur de couleurs et le format de couleur.
- Appuyez sur **À propos de l'appareil** pour afficher le nom du modèle réglementaire, le numéro de série, la version du firmware et la version Android.

OPÉRATIONS DE BASE

Configuration des paramètres avancés

Pour ouvrir le menu **Paramètres avancés**, appuyez sur  sur l'écran d'accueil.

Remarque : Les paramètres avancés ne peuvent être modifiés qu'en mode Android.

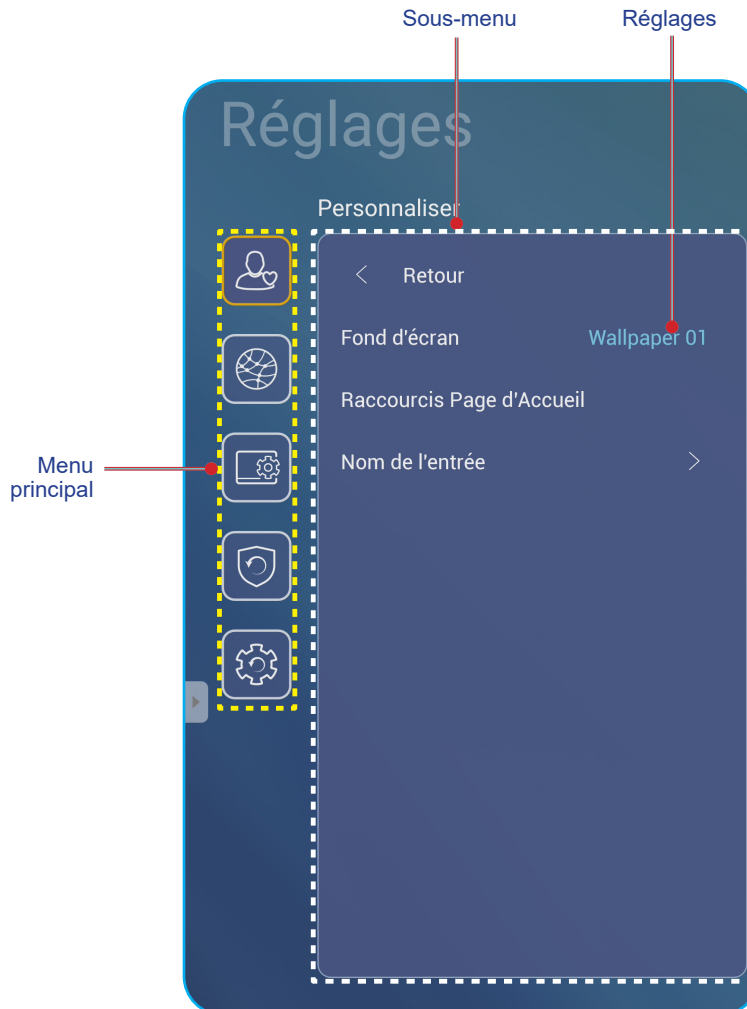

Remarque :

- Pour configurer les **Paramètres avancés**, touchez simplement l'élément souhaité sur l'écran et utilisez les commandes de l'écran pour ajuster la valeur ou régler le paramètre.
- Pour passer du sous-menu au menu principal, appuyez sur **Retour**.
- Pour fermer le menu **Paramètres avancés**, appuyez n'importe où sur l'écran en dehors du menu **Paramètres avancés**.

OPÉRATIONS DE BASE

Personnalisation du système

Dans le menu **Paramètres avancés**, appuyez sur  pour ouvrir le menu **Personnaliser**, puis procédez comme suit :



- Appuyez sur **Fond d'écran** et sélectionnez l'une des options d'image disponibles parmi les fonds d'écran par défaut ou à partir d'une galerie d'images (**Choisir parmi les fichiers**). Pour confirmer le fond d'écran, appuyez sur **Sauvegarder** à l'invite.

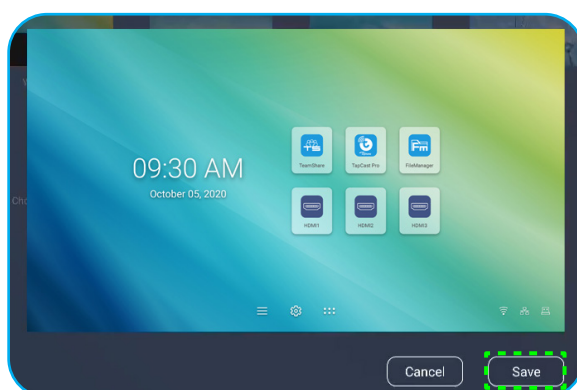

- Appuyez sur **Raccourci accueil** pour personnaliser les raccourcis de l'écran d'accueil. Appuyez sur le raccourci que vous souhaitez modifier. Sélectionnez ensuite un nouveau raccourci et confirmez votre sélection en appuyant sur **Terminé** à l'invite.



OPÉRATIONS DE BASE

- Appuyez sur **Entrer le nom** pour renommer l'entrée. Appuyez sur le nom d'entrée que vous souhaitez modifier, puis saisissez un nouveau nom et confirmez la modification du nom en appuyant sur **OK** à l'invite.

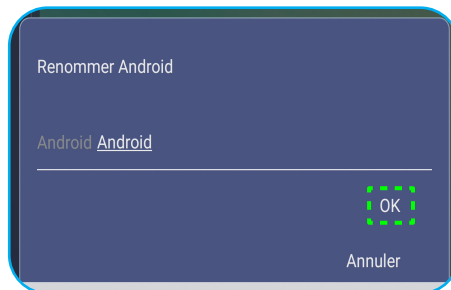

Configuration des paramètres réseau

Dans le menu **Paramètres avancés**, appuyez sur  pour ouvrir le menu **Réseau**, puis procédez comme suit :

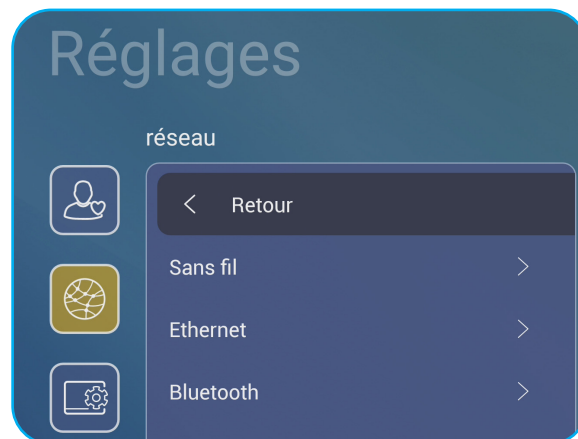

- Appuyez sur **Sans fil** pour connecter l'IFP au réseau Wifi and voir l'état actuel de la connexion. Assurez-vous que la fonction Wifi est activée. Dans la liste **Réseaux disponibles**, appuyez sur votre réseau Wifi préféré. Fournissez un mot de passe d'accès si nécessaire.

IMPORTANT ! Pour vous connecter à un réseau sans fil, assurez-vous que le dongle Wifi est installé correctement sur le port USB2.0 intégré. Pour de plus amples informations, reportez-vous à page 26.

OPÉRATIONS DE BASE

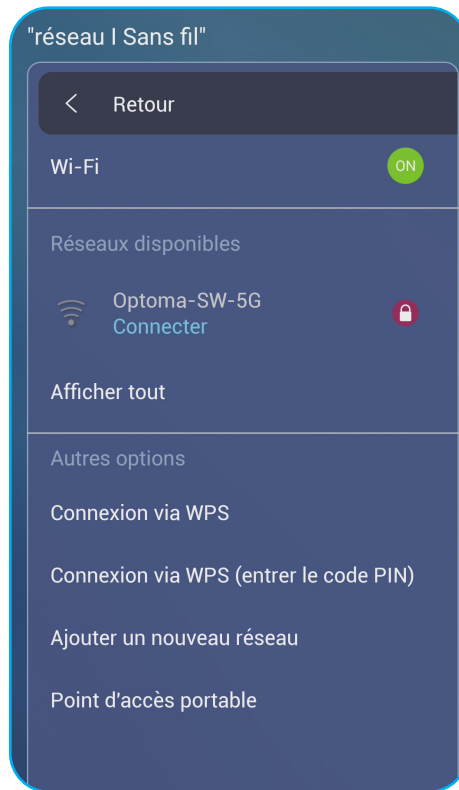

Remarque : Dans la liste **Autres options**, vous pouvez configurer des paramètres de réseau sans fil supplémentaires, comme la connexion via WPS, l'ajout d'un nouveau réseau et la configuration des paramètres du point d'accès portable.

- Appuyez sur **Ethernet** pour configurer les paramètres LAN et voir l'état de connexion actuel. Entrez les paramètres proxy et les paramètres IP (DHCP ou statique). Appuyez sur **Réinitialiser** pour réinitialiser tous les paramètres réseau à leurs valeurs par défaut.

IMPORTANT ! Pour la connexion à un réseau filaire, assurez-vous que l'IFP est connecté au LAN. Pour de plus amples informations, reportez-vous à page 26.



OPÉRATIONS DE BASE

Configuration des paramètres de l'appareil

Dans le menu **Paramètres avancés**, appuyez sur  pour ouvrir le menu **Appareil**, puis procédez comme suit :

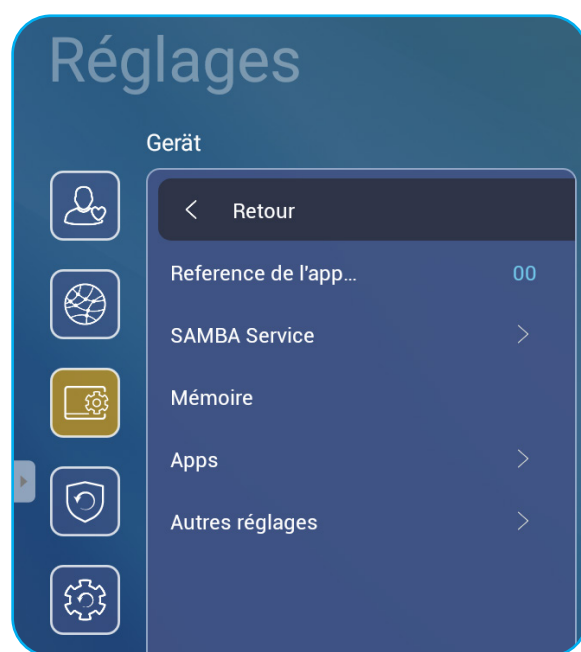

OPÉRATIONS DE BASE

- Appuyez sur **Reference de l'appareil** pour affecter un nouvel ID à l'IFP. Pour confirmer, appuyez sur **OK**.

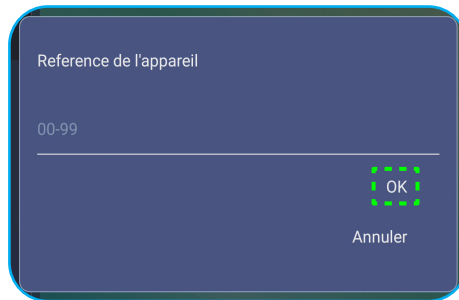

Remarque : ID appareil est lié à l'ID appareil **Optoma ProService**.

- Appuyez sur **Service SAMBA** pour activer ou désactiver le service SAMBA et configurer les paramètres associés.
Remarque : Avec cette option activée, vous pouvez partager les dossiers des IFP avec d'autres appareils sur le même réseau. Pour télécharger des données des IFP sur des PC, vous devez établir une connexion via l'adresse IP, puis vous pouvez définir un mot de passe pour le compte à des fins de sécurité.
- Appuyez sur **Mémoire** pour voir l'utilisation du stockage.

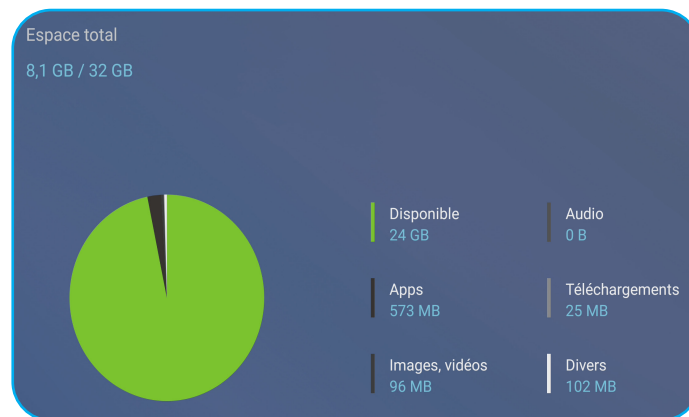

- Appuyez sur **Apps** pour voir les informations sur les applis, effacer les données et le cache des applis et forcer l'arrêt des applis. Sélectionnez une appli dans la liste pour afficher sa version, effacez ses données (**Effacer les données**) et la cache (**Vider la mémoire cache**) et afficher les autorisations. Pour forcer l'arrêt de l'appli, appuyez sur **Forcer l'arrêt**.

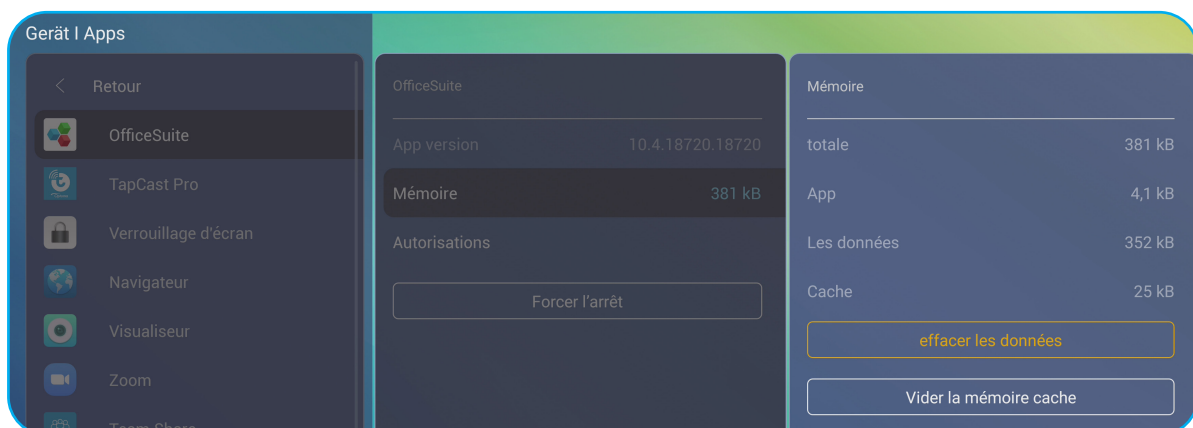

- Appuyez sur **Autres paramètres** pour configurer la barre d'outils latérale, la barre d'outils d'annotation flottante, la son du tactile et les paramètres d'e-mail. Appuyez sur l'un des éléments suivants :
 - ◀▶ sur l'élément **Paramètres de barre d'outils latérale** pour sélectionner un des emplacements disponibles où la barre d'outils latérale est visible : Tous les canaux, uniquement Android, ou Désactiver
 - **Point flottant** pour activer ou désactiver la barre d'outils d'annotation flottante. Pour de plus amples informations, reportez-vous à page 60.
 - **Son tactile** pour activer ou désactiver le retour audio lorsque vous appuyez sur des éléments sur l'écran.

OPÉRATIONS DE BASE

- **E-mail** pour configurer les paramètres d'e-mail.

Configuration des paramètres de sécurité

Dans le menu **Paramètres avancés**, appuyez sur  pour ouvrir le menu **Sécurité**, puis procédez comme suit :

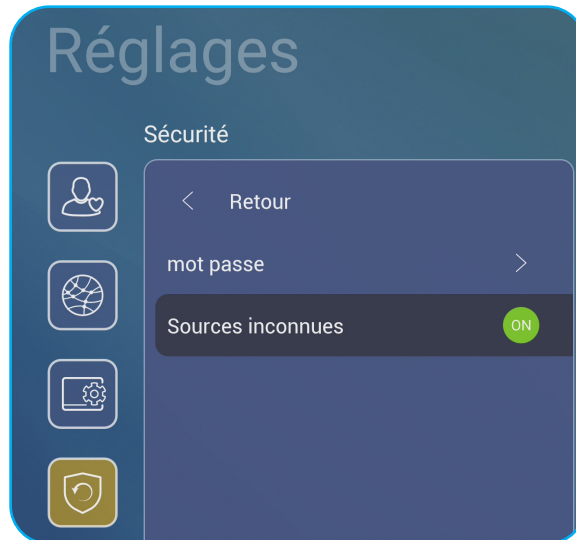

- Appuyez sur **Mot passe** pour définir le mot de passe de verrouillage d'écran ou le mot de passe d'accès USB/Wifi. Pour définir les mots de passe, choisissez l'une des méthodes suivantes :
 - Appuyez sur **Paramètres de mot de passe de verrouillage écran** et entrez un nouveau mot de passe à deux reprises à l'invite. Pour confirmer, appuyez sur **OK**.
- Remarque :** Pour retirer le mot de passe de verrouillage écran, appuyez sur **Effacer le mot de passe de verrouillage écran** (visible uniquement une fois le mot de passe défini).

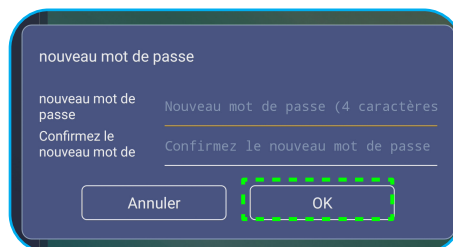

- Pour activer ou désactiver le lecteur USB/Wifi et définir le mot de passe d'accès USB/Wifi, procédez comme suit :
 - a) Appuyez sur les boutons **Source + 5 + 9 + 8 + 0** de la télécommande puis entrez le mot de passe d'accès au **MENU DEBUG** à l'invite de **Saisie du mot de passe**. Une fois terminé, appuyez sur **OK**.

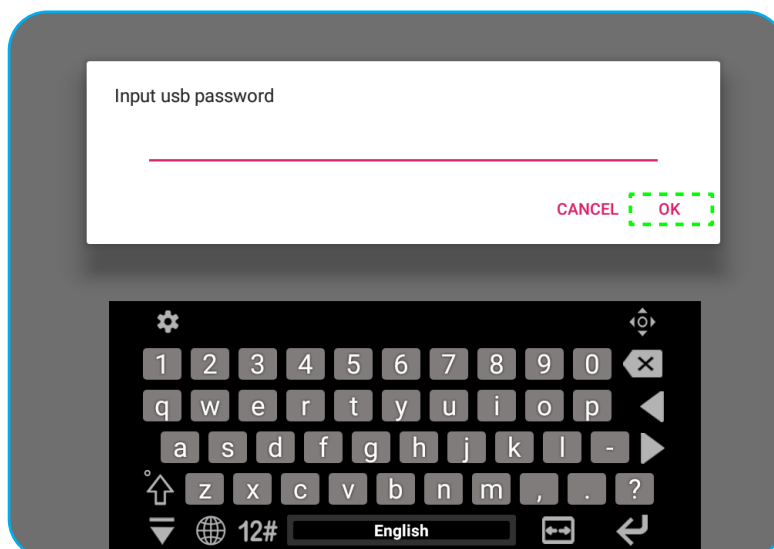

OPÉRATIONS DE BASE

Après avoir entré le mot de passe correct, le **MENU DEBUG** s'ouvre.

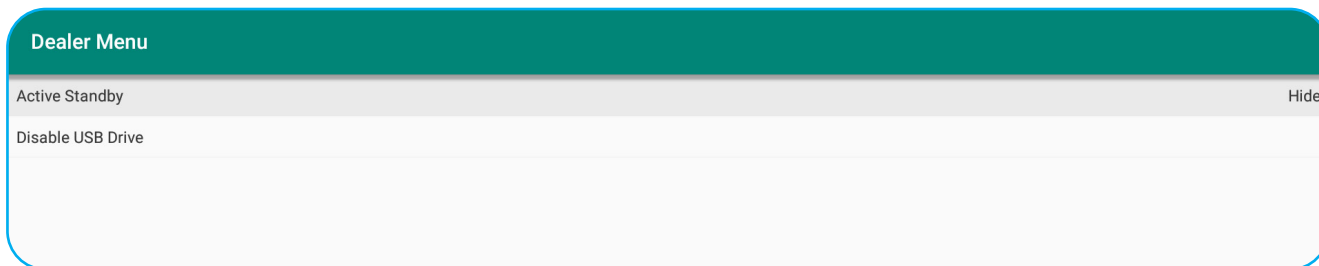

b) Appuyez sur >>> à côté de **Désactiver Lecteur USB/WIFI** pour activer ou désactiver la fonction correspondante. Pour activer, sélectionnez **ACTIVER** à l'invite, et pour désactiver, sélectionnez **DÉSACTIVER**.

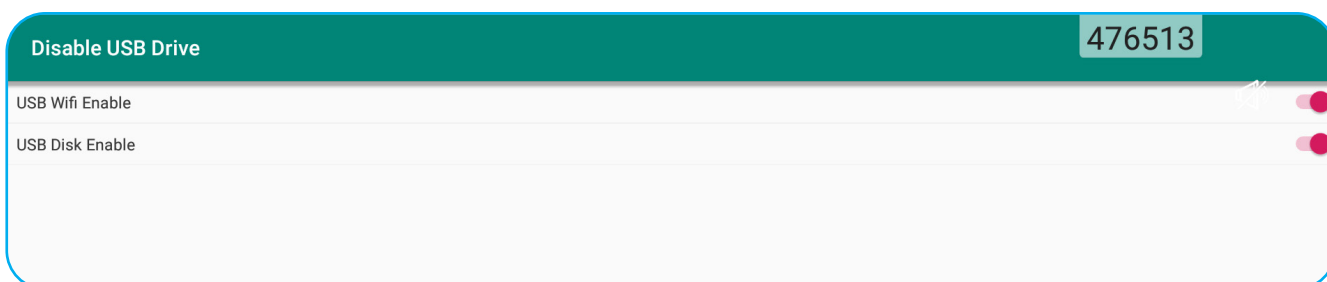

Si vous avez sélectionné **ACTIVER**, le menu **Paramètres avancés > Sécurité > Mot de passe** s'ouvre automatiquement avec l'option **Mot de passe d'accès USB/Wifi** visible.

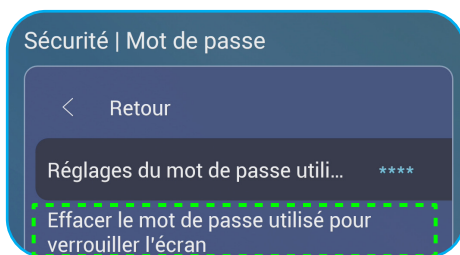

c) Appuyez sur **Mot de passe d'accès USB/Wifi** et entrez un nouveau mot de passe à deux reprises à l'invite. Pour confirmer, appuyez sur **OK**.

Remarque : Pour retirer le mot de passe d'accès, appuyez sur **Effacer le mot de passe d'accès USB/Wifi** (visible uniquement une fois le mot de passe défini).

- Appuyez sur **Sources inconnues** pour activer ou désactiver l'installation d'applications de tiers.

OPÉRATIONS DE BASE

Configuration des paramètres du système

Dans le menu **Paramètres avancés**, appuyez sur  pour ouvrir le menu **SYSTEME**, puis procédez comme suit :



- Appuyez sur **Date et heure** pour configurer les paramètres liés à la date et à l'heure. Appuyez sur l'un des éléments suivants :



- **Sélectionner le fuseau horaire** pour sélectionner le fuseau horaire de votre zone.
- **Heure d'été** pour activer ou désactiver l'heure d'été (le cas échéant).
- **Utiliser le format 24 heures (13:00)** pour activer ou désactiver l'affichage de l'heure au format 24 heures.
- Appuyez sur **Langue** pour sélectionner l'une des options de langue disponibles : Anglais, Français, Espagnol, Chinois Traditionnel, Chinois Simplifié, Portugais, Allemand, Néerlandais, Polonais, Russe, Tchèque, Danois, Suédois, Italien, Turc, Arabe et Roumain.

OPÉRATIONS DE BASE

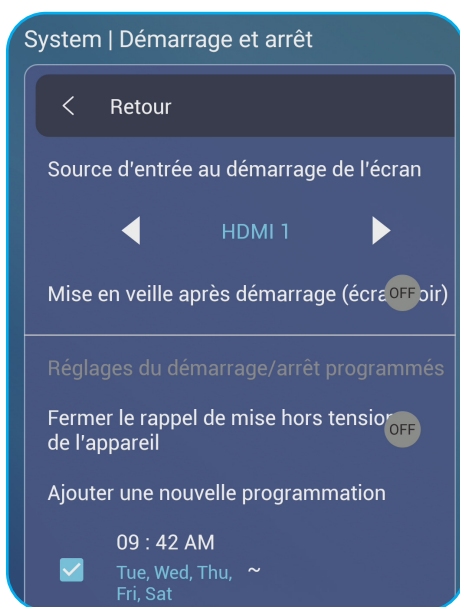

- Appuyez sur **Clavier** pour afficher et gérer les claviers.
- Appuyez sur **Démarrage et arrêt** pour configurer les paramètres liés au démarrage et à l'arrêt de l'IFP. Appuyez sur l'un des éléments suivants :
 - ◀▶ sur l'élément **Source d'entrée au démarrage de l'écran** pour sélectionner l'une des options d'entrée disponibles : Entrée lors du dernier arrêt, Android, OPS, HDMI1, HDMI2, HDMI Front, Displayport, ou VGA, DP.
 - **Mise en veille après démarrage (écran noir)** pour activer ou désactiver la veille après le démarrage.
 - **Réglages du démarrage/arrêt programmés > Fermer le rappel de mise hors tension de l'appareil** pour activer ou désactiver le rappel de mise hors tension lorsque l'arrêt de l'IFP est programmé.
 - **Réglages du démarrage/arrêt programmés > Ajouter une nouvelle programmation** pour définir une minuterie de démarrage ou d'arrêt. Pour définir une programmation, procédez comme suit :
 - a) Pour activer la minuterie de démarrage et / ou la minuterie d'arrêt, cochez les cases à côté de **Heure de démarrage** et **Heure d'arrêt**.
 - b) Réglez l'heure et sélectionnez les jours où vous souhaitez démarrer ou arrêter l'IFP.
 - c) Appuyez sur **OK** pour enregistrer la programmation.

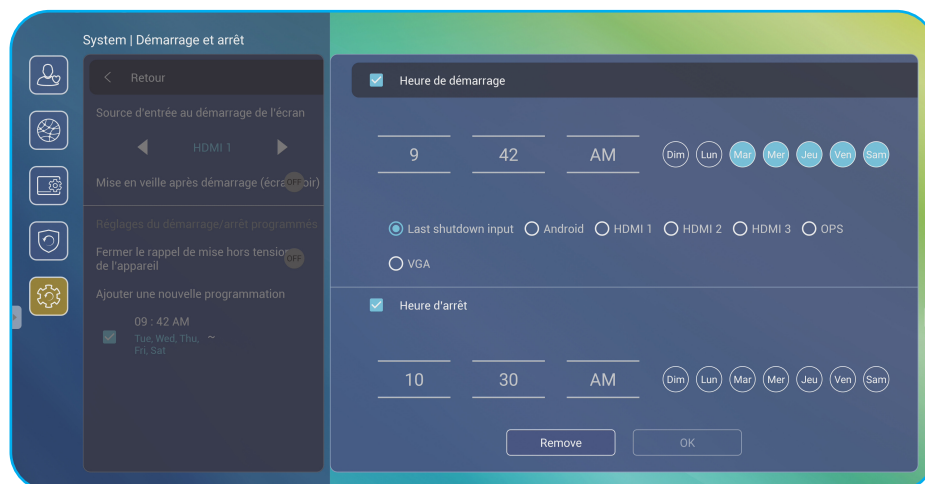

OPÉRATIONS DE BASE

- d) Cochez la case à côté du nouveau programme dans le menu **Paramètres avancés > Système > Démarrage et arrêt** pour activer le programme.

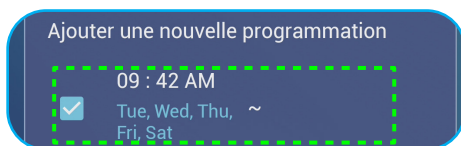

- Appuyez sur **Alimentation** pour configurer les paramètres d'alimentation. Appuyez sur l'un des éléments suivants :
 - **Mise sous tension sur signal** pour activer ou désactiver le démarrage de l'IFP lorsqu'un signal d'entrée est détecté.
 - **Mise sous tension directe** pour activer ou désactiver le démarrage de l'IFP depuis la source d'alimentation.
Remarque : La fonction de mise sous tension directe facilite les installations reposant sur des minuteries de mise sous tension.
 - ◀▶ sur l'élément **Arrêt automatique (min.)** pour sélectionner l'un des intervalles de temps en minutes afin d'éteindre automatiquement l'IFP lorsqu'aucune source d'entrée n'est détectée : Désactiver (la fonction est désactivée), 5, 10, 15, 20, 25, 30, 35, 40, 45, 50, 55 ou 60.
 - **Wake on LAN** pour activer ou désactiver le démarrage à distance de l'IFP via le LAN.
Remarque : La mise sous tension par le réseau ne peut pas fonctionner et est grisée lorsque le mode d'alimentation (veille) est réglé sur **Actif**.
- Appuyez sur **HDMI CEC** pour activer ou désactiver l'une des options disponibles : Affichage allumé puis lecteur allumé, Affichage éteint puis lecteur éteint, Lecteur allumé puis affichage allumé ou Lecteur éteint puis affichage éteint.
- Appuyez sur ◀▶ sur **Mode puissance (Veille)** pour sélectionner l'une des options disponibles : Eco ou Actif. Par défaut, l'élément **Actif** n'est pas visible. Pour activer l'option **Actif**, procédez comme suit :
 - Appuyez sur les boutons **Entrée + 5 + 9 + 8 + 0** de la télécommande. Le **MENU DEBUG** s'ouvre.
 - Appuyez sur **MASQUER** à côté de **Veille active**. Sélectionnez **AFFICHER** à l'invite.

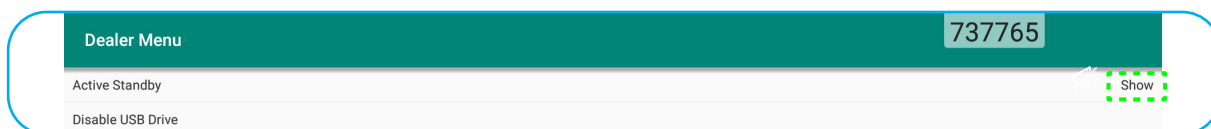

- c) Appuyez sur **Quitter** pour quitter le **MENU DEBUG**.
L'option **Active** est visible dans le menu **Paramètres avancés > Système > Mode puissance (Veille)**.

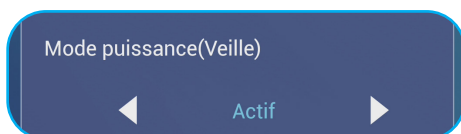

- Remarque :** Les fonctions **Optoma ProService** et mise sous tension à distance par contrôle LAN ne fonctionnent que lorsque le mode d'alimentation (veille) est réglé sur **Actif**.
- Remarque :** Le mode de veille active consomme plus d'énergie car le système n'éteint que le rétroéclairage alors que la carte mère continue de fonctionner pour écouter les commandes de mise sous tension LAN et **Optoma ProService**. Si vous n'avez pas besoin de mise sous tension à distance, nous vous suggérons d'utiliser **Eco**. Mode veille pour économiser plus d'énergie.
- Remarque :** Il est également fortement recommandé de revenir à **Eco**. Mode veille et éteint l'IFP pendant un certain temps. Cela aide le système IFP à libérer la mémoire et la charge processeur.
- Appuyez sur **Mettre à jour** pour configurer les options de mise à niveau. Appuyez sur l'un des éléments suivants :

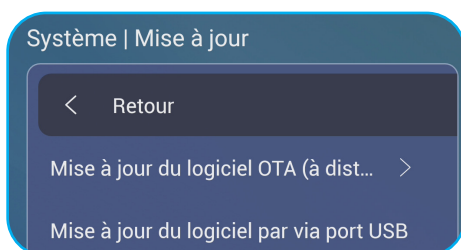

OPÉRATIONS DE BASE

- **Mise à jour du logiciel OTA (Over-The-Air)** pour activer ou désactiver la mise à niveau du logiciel via Internet. Appuyez sur **Automatique** pour permettre au système de vérifier automatiquement les mises à jour du firmware chaque fois que l'IFP est mis sous tension et connecté à Internet. Si la **Automatique** est désactivée, le système ne vérifie pas automatiquement les mises à niveau du firmware. Pour rechercher manuellement les mises à jour, appuyez sur **Mise à jour**.

Remarque : La mise à niveau du logiciel via Internet requiert une connexion réseau.

- **Mise à jour du logiciel par via port USB** pour mettre à niveau le logiciel à partir d'un disque flash USB.

Remarque : Pour effectuer la mise à niveau du logiciel, enregistrez d'abord le fichier de mise à niveau sur le disque flash USB, puis connectez le disque à un port USB disponible sur l'IFP. Ouvrez **Paramètres avancés > Système > Mise à jour > Mise à niveau du logiciel par via port USB** et appuyez sur **Démarrer** à l'invite.

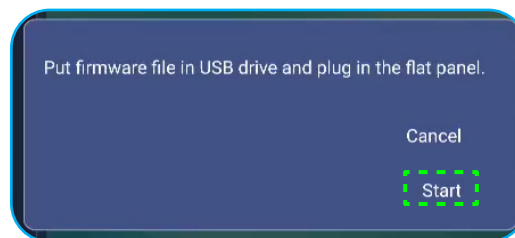



Remarque : Si vous mettez à niveau le firmware de l'IFP à partir d'un stockage USB, décompressez d'abord le fichier de mise à niveau, puis copiez le fichier décompressé dans le répertoire racine de l'USB. Assurez-vous que le disque flash USB est formaté en FAT32.

IMPORTANT ! Au cours du processus de mise à jour, que ce soit par OTA ou à partir d'un stockage USB, NE PAS éteindre l'IFP et NE PAS retirer la clé USB de l'IFP. Ceci pourrait endommager l'appareil.









OPÉRATIONS DE BASE

Barre d'outils latérale

Appuyez sur  ou  pour ouvrir la barre d'outils latérale. Vous pouvez faire glisser le panneau pour changer sa position à l'écran.



Barre d'outils latérale

- Pour masquer la barre d'outils, appuyez sur .
- Pour revenir à l'écran précédent, appuyez sur .
- Pour revenir à écran d'accueil, appuyez sur .
- Pour visualiser les tâches récentes, appuyez sur . Pour de plus amples informations, reportez-vous à «Visualisation des tâches récentes» à la page 52.
- Pour ouvrir le menu **Configuration**, appuyez sur . Pour de plus amples informations, reportez-vous à «Menu Configuration» à la page 32.
- Pour ouvrir l'appli **Team Share**, appuyez sur . Pour de plus amples informations, reportez-vous à «Appli Team Share» à la page 53.
- Pour ouvrir l'appli d'annotation, appuyez sur . Pour de plus amples informations, reportez-vous à «Appli d'annotation» à la page 58.
- Pour figer l'écran en cours, appuyez sur . Pour de plus amples informations, reportez-vous à «Gel de l'écran» à la page 59.
- Pour ouvrir la fonction d'enregistrement d'écran, appuyez sur . Pour de plus amples informations, reportez-vous à «Enregistreur d'écran» à la page 60.

OPÉRATIONS DE BASE

Visualisation des tâches récentes

Appuyez sur  >  pour afficher toutes vos applis récemment utilisées.

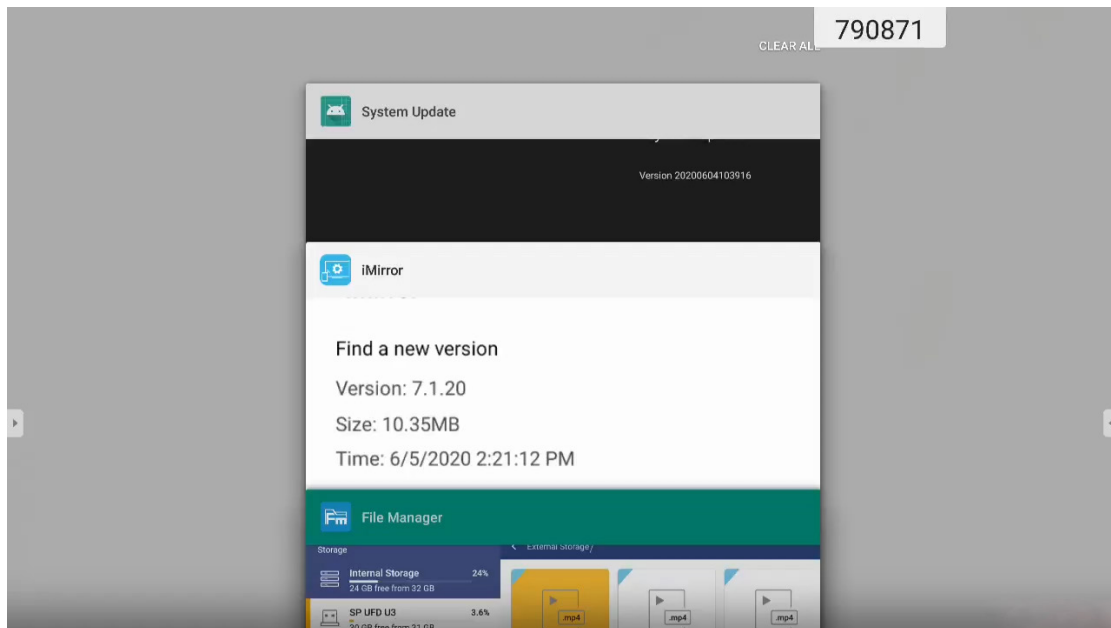

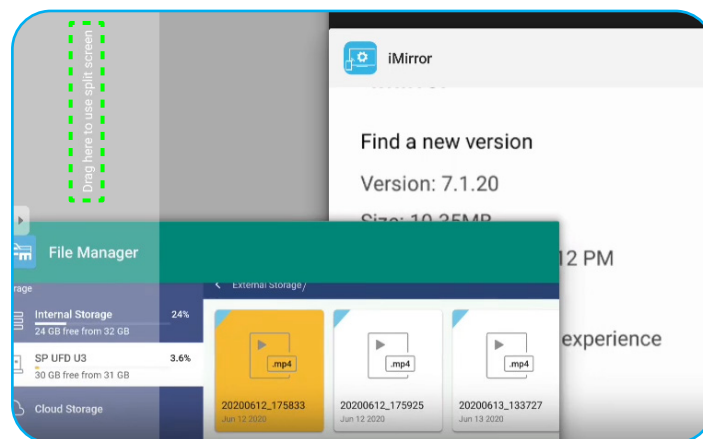

- Appuyez sur l'application que vous voulez lancer.
- Pour supprimer l'application de la liste, faites-la glisser vers la gauche ou la droite.
- Pour effacer la liste, faites-la d'abord glisser vers le bas (si nécessaire), puis touchez **TOUT EFFACER**.
- Pour utiliser l'écran partagé, maintenez appuyé sur l'appli souhaitée pendant quelques secondes, puis faites glisser la fenêtre de l'appli vers la gauche ou vers la droite de la colonne **Faites glisser ici pour utiliser l'écran partagé**.



Remarque : Vous pouvez également afficher les applis récemment utilisées dans la barre d'outils d'annotation flottante. Consultez «Barre d'outils d'annotation flottante» à la page 60.

OPÉRATIONS DE BASE



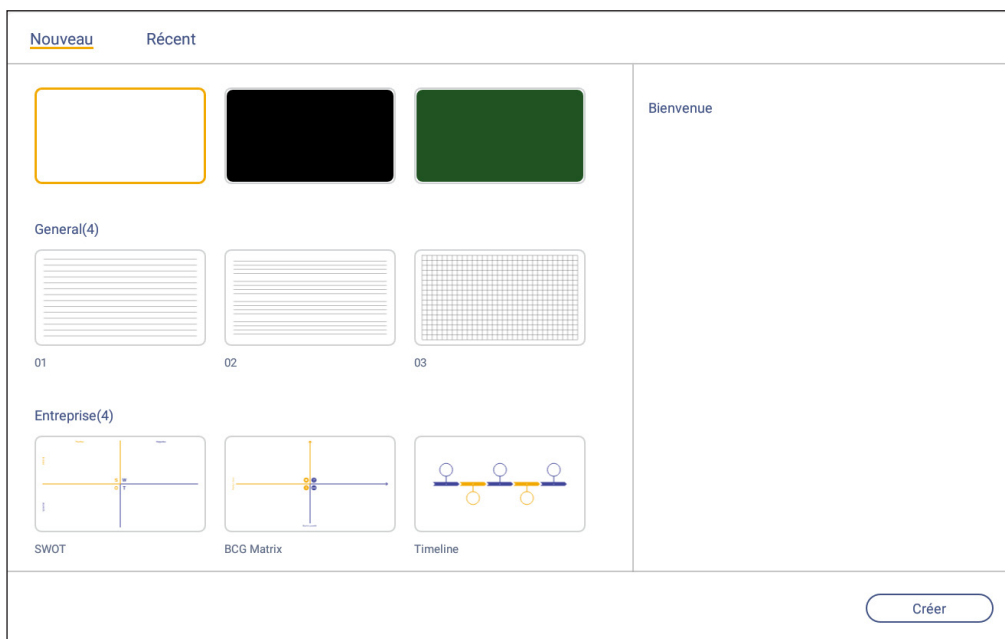

Appli Team Share

Appuyez sur  >  pour ouvrir l'appli **Team Share**. Vous pouvez écrire, griffonner ou dessiner sur le tableau blanc virtuel.









Pour démarrer l'appli, procédez comme suit :

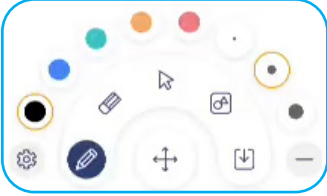



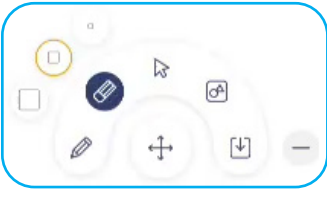
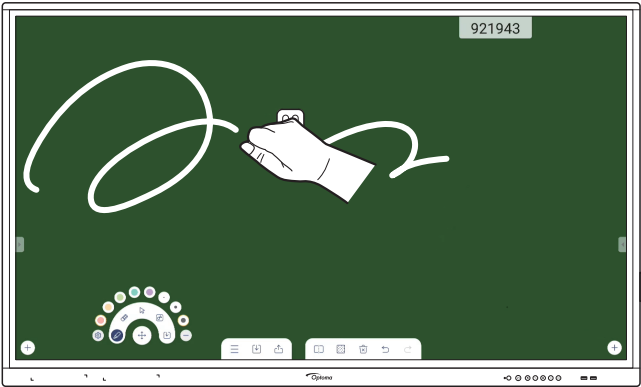



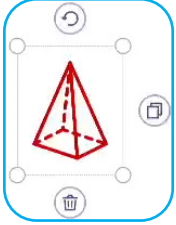

1. Dans l'onglet **Nouveau**, sélectionnez un fond d'écran ou un modèle pour votre contenu.
Remarque : Pour ouvrir un projet précédemment enregistré, appuyez sur **Récent**, sélectionnez le projet souhaité, puis appuyez sur **Ouvrir**.
2. Appuyez sur **Créer** et utilisez n'importe laquelle des activités décrites dans le tableau ci-dessous :

Élément		Description
	Relocalisation du tableau	Appuyez et faites glisser le tableau ou appuyez longuement sur l'écran afin de déplacer le tableau vers votre emplacement préféré sur l'écran. 
	Fermer le tableau	Fermez le tableau. Le tableau est réduit à une simple icône. Appuyez sur l'icône pour rouvrir le tableau. Par exemple,  :



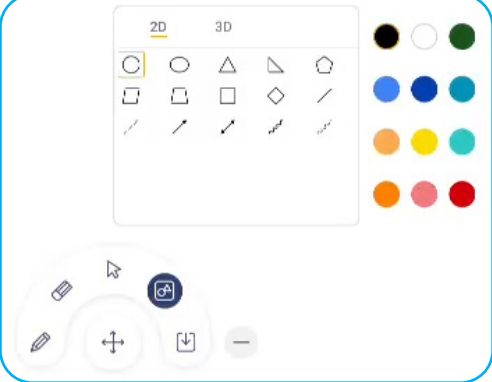





OPÉRATIONS DE BASE

Élément		Description
	Crayon	<p>Écrire ou dessiner un trait de forme libre. Appuyez pour sélectionner l'épaisseur et la couleur de ligne souhaitées.</p>  <p>IMPORTANT ! Évitez d'endommager le tableau blanc virtuel. Pour écrire et dessiner, utilisez UNIQUEMENT le stylet tactile fourni, ou vos doigts.</p> <p>Remarque :</p> <ul style="list-style-type: none"> • Pour modifier la palette de couleurs, appuyez sur . • Le stylet tactile est fourni avec une pointe épaisse et une pointe fine. L'application peut détecter automatiquement quelle pointe ( /  en conséquence) vous utilisez et affiche les options en fonction de l'épaisseur de la pointe. • Si vous utilisez vos doigts pour écrire ou dessiner sur le tableau blanc virtuel, cela est considéré comme un « stylo à pointe épaisse ».
	Gomme	<p>Effacez les zones de vos textes écrits ou de vos dessins. Sélectionnez la taille de la gomme et faites glisser vos doigts sur la zone que vous voulez supprimer.</p>  <p>Remarque : Vous pouvez également utiliser la paume de votre main pour effacer l'élément sur le tableau blanc.</p> 
	Tout effacer	Effacez tous les textes écrits et tous les dessins sur le tableau blanc virtuel.





OPÉRATIONS DE BASE

Élément	Description
 Sélectionner	<p>Sélectionnez un objet sur le tableau blanc. Appuyez sur l'un des éléments suivants afin de modifier la zone sélectionnée :</p>  <ul style="list-style-type: none"> •  (point limite) pour agrandir ou réduire. •  pour faire tourner. •  pour dupliquer. •  pour supprimer.
 Forme géométrique	<p>Dessiner une forme géométrique. Appuyez pour sélectionner la forme 2D ou 3D souhaitée avec plusieurs options de couleurs.</p> 
 Importer le fichier	<p>Importez des images à partir de différents périphériques de stockage, dont le stockage interne, le stockage USB ou le lecteur Cloud.</p>
 Menu	<p>Appuyez sur l'une des options suivantes :</p> <ul style="list-style-type: none"> • Nouveau pour créer un nouveau fichier. • Ouvrir pour ouvrir un fichier au format *.iwb. • Enregistrer pour enregistrer le contenu actuel sous forme de fichier IWB. •  pour ouvrir le menu Paramètres. Puis, activez ou désactivez l'enregistrement automatique et le mode d'écriture avec protection des yeux; vérifiez les mises à jour logicielles et gérez les comptes de stockage en cloud. • ? pour ouvrir le tutoriel de l'appli Team Share.

OPÉRATIONS DE BASE

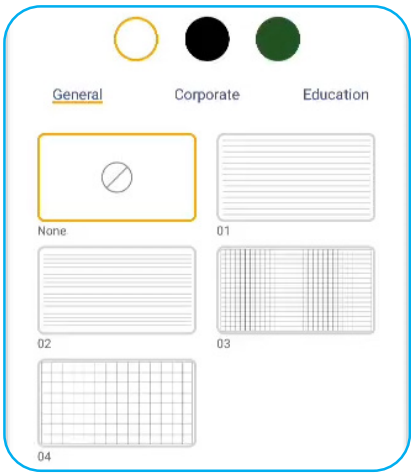

Élément	Description
 <p>Exportation de fichier</p>	<p>Sélectionnez l'une des options disponibles pour exporter un fichier. Appuyez sur l'un des éléments suivants :</p> <ul style="list-style-type: none">  pour exporter le fichier vers un stockage interne / externe ou un stockage en cloud. Remarque : <i>Pour de plus amples informations concernant la gestion des comptes de stockage en cloud, reportez-vous à « Stockage en cloud » à la page 70.</i>  pour partager le fichier avec le code QR. <div data-bbox="746 616 1145 1041" style="border: 1px solid #00aaff; border-radius: 15px; padding: 10px; margin: 10px 0;"> <p>Share with QR code</p> <p>Ensure your device is connected to the same Wi-Fi. Then scan the QR code.</p>  <p style="text-align: center;">Close</p> </div>  pour envoyer le fichier par email. Remarque : <i>Si vous voulez envoyer le fichier par e-mail pour la première fois, vous êtes d'abord invité à configurer les paramètres d'e-mail.</i>
 <p>Gestionnaire de pages</p>	<p>Visualisez et gérez toutes les pages impliquées dans le projet en cours. Appuyez sur l'un des éléments suivants :</p> <ul style="list-style-type: none">  pour ajouter une page.  pour retirer une page. <div data-bbox="427 1433 1460 1792" style="border: 1px solid #00aaff; border-radius: 15px; padding: 10px; margin: 10px 0;">  </div>

OPÉRATIONS DE BASE

Élément		Description
	Options d'arrière-plan	<p>Sélectionnez un fond d'écran ou un modèle pour votre contenu.</p> 
	Annuler	Annuler votre dernière action.
	Rétablir	Rétablissez votre dernière action.
	Ajouter une page	Ajouter une nouvelle page.

OPÉRATIONS DE BASE

Applid d'annotation

Appuyez sur  >  pour ouvrir l'appli d'annotation.

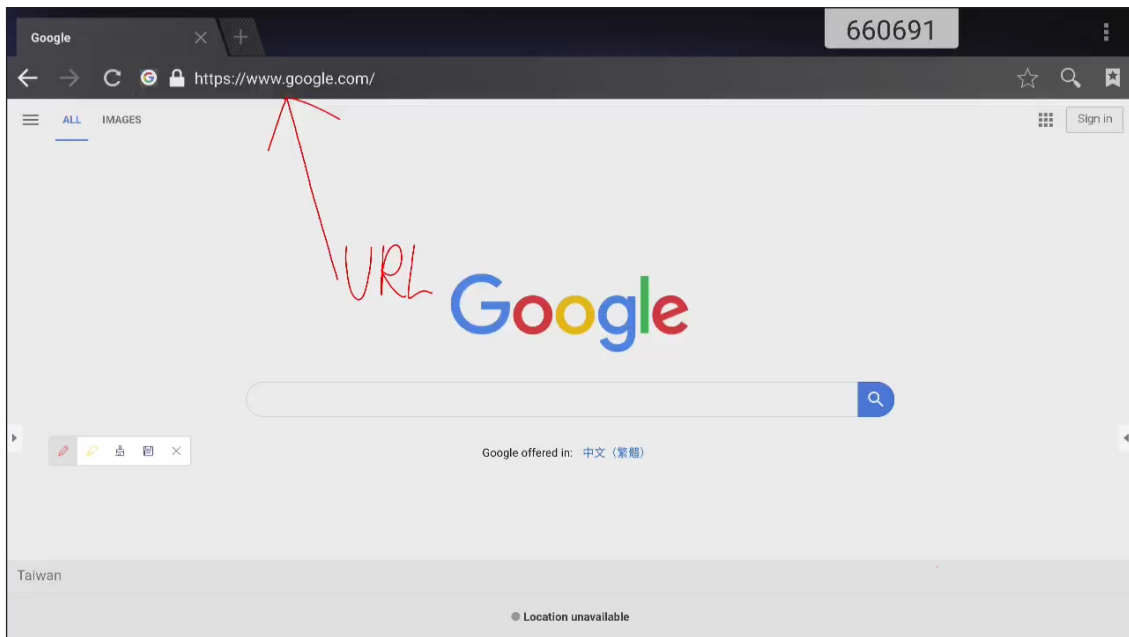



Dans ce mode, vous pouvez faire ce qui suit :

- Appuyez sur  pour écrire et dessiner à l'écran.



Remarque : Vous pouvez changer la couleur du crayon en appuyant plusieurs fois sur .

- Appuyez sur  pour mettre en surbrillance l'élément à l'écran.

Remarque : Vous pouvez changer la couleur du surligneur en appuyant plusieurs fois sur .

- Pour effacer toutes les annotations à l'écran, appuyez sur .

Remarque : Vous pouvez également utiliser la paume de votre main pour effacer les zones de vos textes écrits ou de vos dessins.

- Pour effectuer une capture de tout l'écran, appuyez sur .
- Pour quitter le mode en cours, appuyez sur .



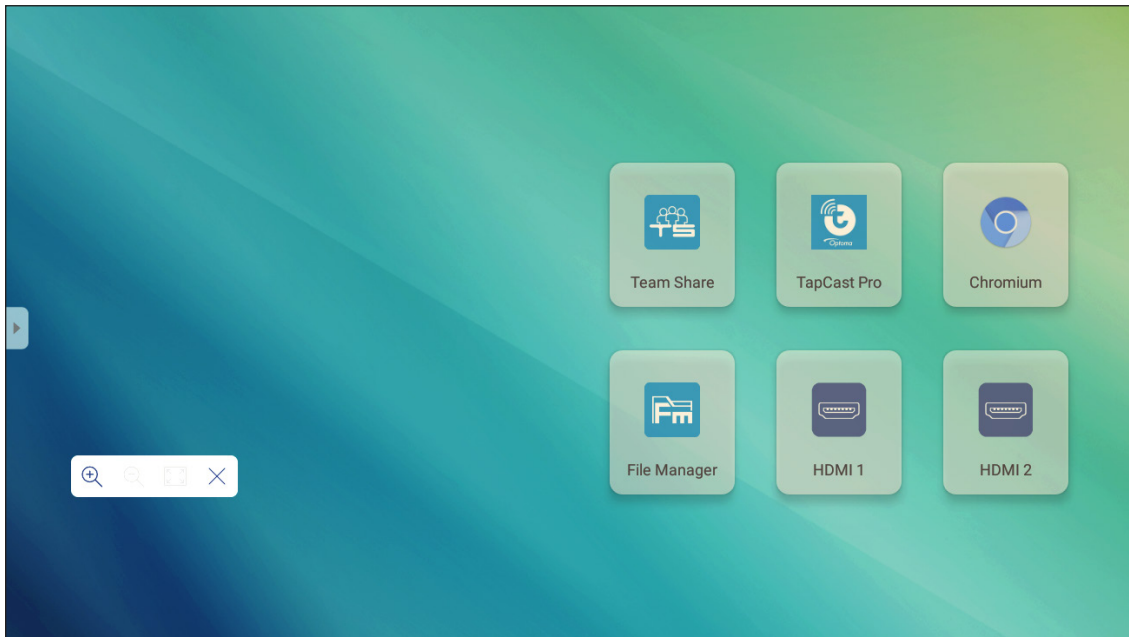

OPÉRATIONS DE BASE

Gel de l'écran

Appuyez sur  >  pour figer l'écran actuel.





Dans ce mode, vous pouvez faire ce qui suit :





- Pour faire un zoom avant, appuyez sur . Vous pouvez ensuite faire un panoramique et déplacer l'image.
Remarque : *Chaque appui augmente le grossissement.*
- Pour faire un zoom arrière, appuyez sur .
Remarque : *Vous pouvez également pincer avec deux doigts sur l'écran pour effectuer un zoom avant ou arrière.*
- Pour restaurer l'image à sa taille d'origine, appuyez sur .
- Pour quitter le mode en cours, appuyez sur .

OPÉRATIONS DE BASE

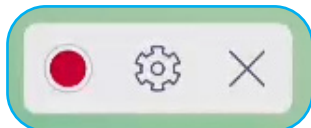
Enregistreur d'écran

Appuyez sur  >  pour ouvrir l'utilitaire d'enregistrement d'écran. Cet utilitaire vous aide à enregistrer une vidéo à partir de l'écran de l'IFP.







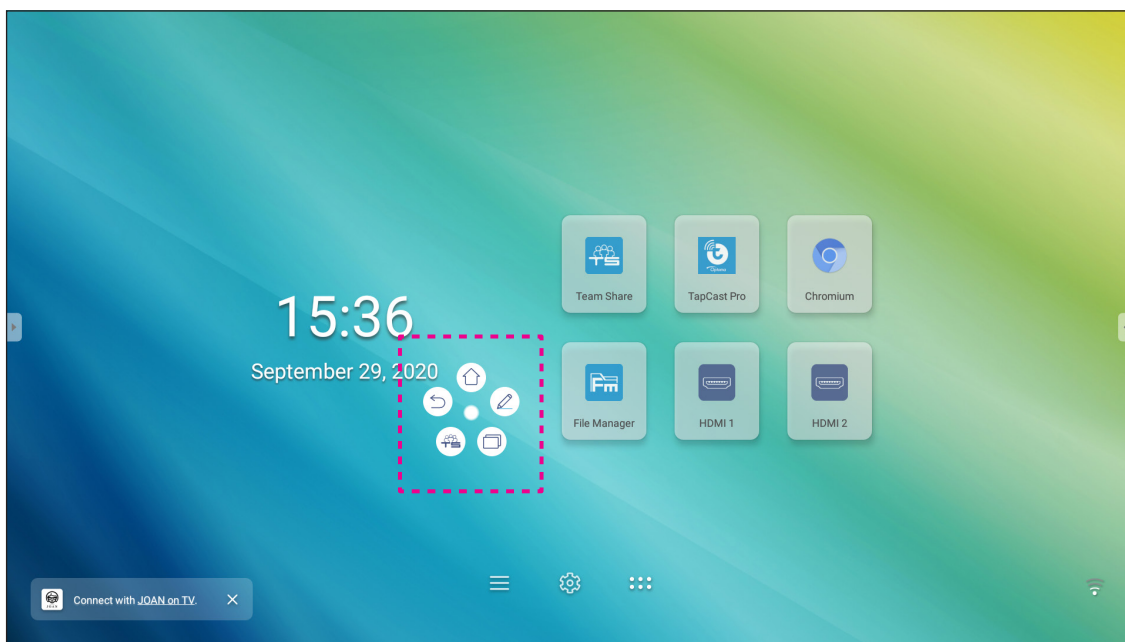

- Appuyez sur  pour commencer à enregistrer l'écran. Pendant l'enregistrement, appuyez sur  pour mettre en pause l'enregistrement ou sur  pour arrêter l'enregistrement. Puis sélectionnez un emplacement où sauver l'enregistrement et appuyez sur **OK**.
- Appuyez sur  pour configurer les paramètres d'enregistrement : résolution vidéo et chemin par défaut où les enregistrements sont sauvés.
Remarque : Par défaut, tous les enregistrements sont sauvés dans le dossier Record.
- Appuyez sur  pour fermer l'outil d'enregistrement.

Barre d'outils d'annotation flottante

Touchez l'écran avec vos deux doigts, à un centimètre l'un de l'autre. La barre d'outils d'annotation flottante s'ouvre.



- Appuyez sur  pour revenir à l'écran précédent.
- Appuyez sur  pour revenir à l'écran d'Accueil.
- Appuyez sur  pour ouvrir l'appli d'annotation.
- Appuyez sur  pour ouvrir l'appli **Team Share**.
- Appuyez sur  pour visualiser les tâches récentes. Appuyez sur la tâche vers laquelle vous souhaitez basculer ou appuyez sur  pour fermer la barre d'outils d'annotation.
- Appuyez sur  et faites glisser la barre d'outils d'annotation vers votre emplacement préféré sur l'écran.

UTILISATION DES APPLICATIONS

Depuis l'écran d'accueil, appuyez sur **⋮** pour afficher la liste des applis.

IMPORTANT ! Le système d'exploitation Android 8.0 intégré n'est pas un Android standard. En tant que tel, Google Play n'est pas disponible dans la liste des applications. L'application tierce installée ne fonctionnera peut-être pas correctement si elle n'est pas conçue pour IFP. Optoma ne garantit pas que ces applications installées automatiquement fonctionnent.

Les écrans plats interactifs Optoma tournent sur un système d'exploitation Android personnalisé et ne prennent pas en charge les services Google Play. Le système d'exploitation peut ne pas être compatible avec toutes les applis Android tierces. Les applis Android tierces peuvent varier en qualité. Certaines contiennent même des codes malveillants qui pourraient compromettre la sécurité du système et invalider la garantie du produit. Optoma ne fait aucune déclaration concernant la qualité, la sécurité ou l'adéquation des applis tierces, ni sur leur compatibilité avec l'écran plat interactif Optoma. Optoma décline toute responsabilité en cas de dommage, de défaut, de perte de fonctionnalité ou de problème de sécurité résultant, directement ou indirectement, de l'installation d'applis tierces sur l'écran plat interactif. L'assistance d'Optoma pour la résolution de tout problème résultant potentiellement de l'installation d'applis tierces sera facturée et peut être limitée. Les informations sont correctes au moment de la rédaction, et sont sujettes à modification.

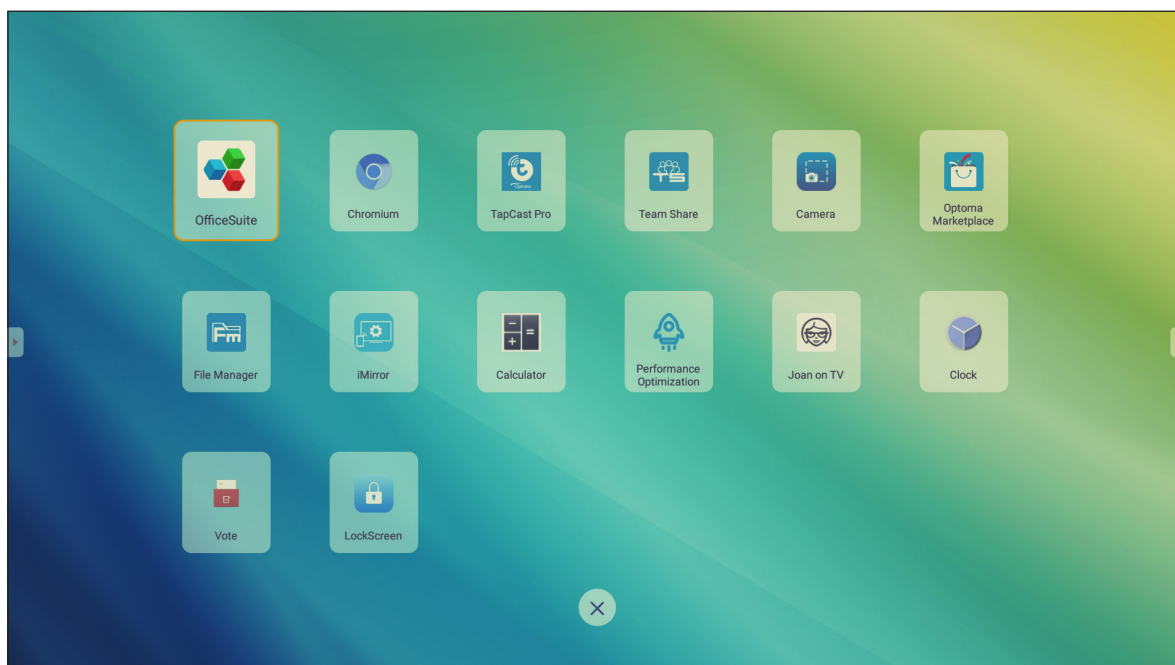

Remarque : Pour installer une application tierce, vous devez d'abord activer le paramètre **Sources inconnues** dans le menu **Paramètres avancés > Sécurité**. Consultez « Configuration des paramètres de sécurité » à la page 45.

UTILISATION DES APPLICATIONS





TapCast Pro

Appuyez sur  TapCast Pro pour projeter l'affichage de votre appareil mobile ou de votre ordinateur sur l'IFP via connexion Wifi ou LAN.

IMPORTANT !

- L'IFP et votre appareil mobile / ordinateur doivent être connectés au même réseau Wifi ou LAN.
- Pendant le fonctionnement, assurez-vous de pouvoir accéder à Internet.

Tableau de compatibilité de l'appli TapCast Pro

Système d'exploitation	Version disponible
 Windows	Windows 7/8/10
 Mac	OSX 10.8 ou version ultérieure
 iPhone	iOS 9.0 ou version ultérieure
 Android	Android 5.0 ou version ultérieure
 Chrome	Chrome OS 65 ou supérieur

Appareil mobile

Lorsque l'écran des instructions de configuration apparaît, numérisez le code QR pour télécharger et installer l'appli TapCast Pro sur votre appareil mobile.

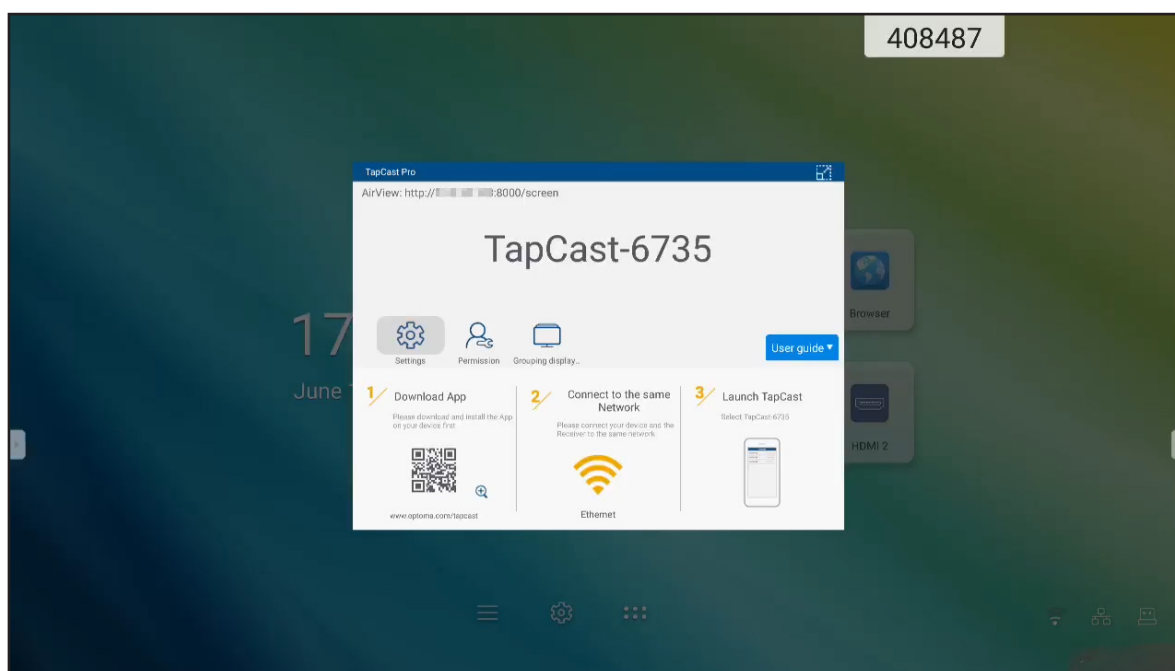

UTILISATION DES APPLICATIONS

Pour partager l'écran, effectuez les étapes suivantes :

1. Lancez l'appli **TapCast Pro**. Entrez le mot de passe de TapCast et appuyez sur **OK** pour établir la connexion.

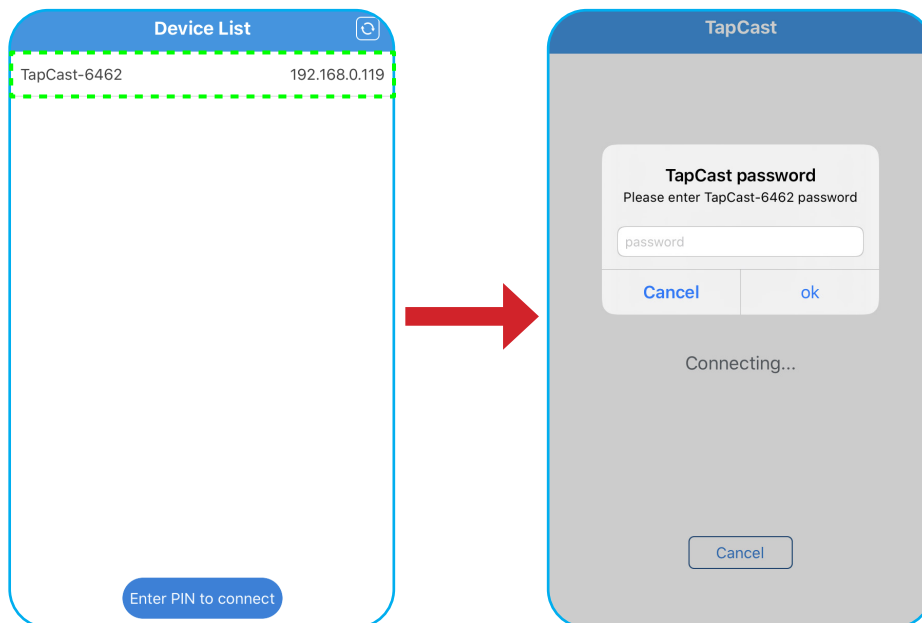

Remarque : Vous pouvez obtenir le mot de passe pour la configuration de la connexion sans fil sur l'écran des instructions de configuration.

2. Appuyez sur l'un des éléments suivants :

- **Stockage** pour écouter la musique stockée sur votre appareil mobile.
- **Photo** pour afficher les photos stockées sur votre appareil mobile.
- **Document** pour afficher les fichiers stockés sur votre appareil mobile.
- **Télécharger APK** pour télécharger des applis de votre appareil mobile vers l'IFP.
- **Caméra** pour activer la caméra de votre appareil mobile et transférer l'image capturée par la caméra vers l'IFP.
- **Télécommande** pour utiliser votre appareil mobile comme télécommande pour contrôler l'IFP.
- **Applications** pour permettre à votre appareil mobile de lancer à distance les applis installées sur l'IFP.
- **Bureau** pour mettre en miroir l'écran de l'IFP sur votre appareil mobile. Vous pouvez utiliser votre appareil mobile pour faire fonctionner l'IFP. Pour mettre fin à la session à distance, appuyez sur

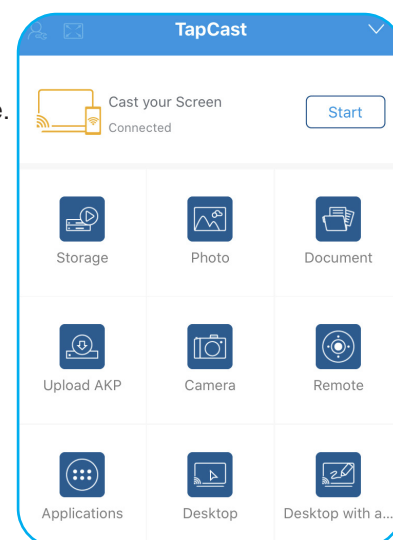

- **Bureau avec annotation** pour mettre en miroir l'écran IFP sur votre appareil mobile avec la fonction d'annotation activée. Vous pouvez utiliser votre appareil mobile pour faire fonctionner l'IFP. Pour mettre fin à la session à distance, appuyez sur

UTILISATION DES APPLICATIONS

Diffusion d'écran d'un appareil mobile

Pour mettre en miroir l'écran de votre appareil mobile iOS sur l'IFP, faites glisser le bas de l'écran vers le haut pour ouvrir **Centre de contrôle** > **Miroir écran**, puis appuyez sur l'appareil. Pour mettre fin à la session à distance, appuyez sur **Arrêter la mise en miroir**.



Ordinateur

Rendez-vous à l'adresse <https://www.optoma.com/ifp/> pour télécharger l'application **Share Sender**. Installez ensuite l'application sur votre ordinateur.

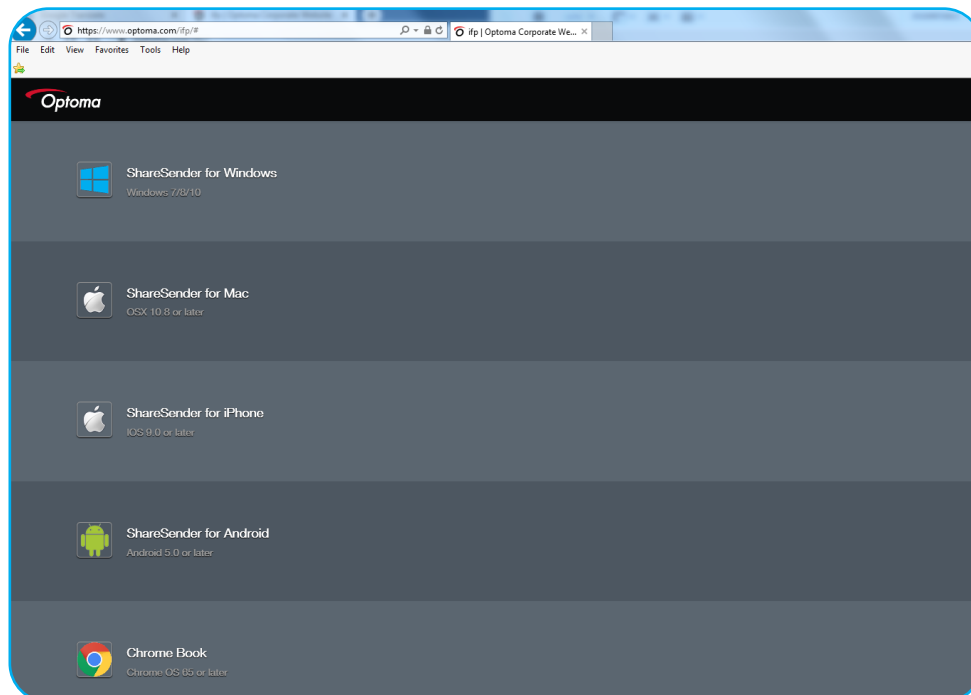

UTILISATION DES APPLICATIONS

Pour partager l'écran :

1. Lancez l'appli **TapCast Pro**. Puis saisissez le mot de passe TapCast pour établir la connexion.

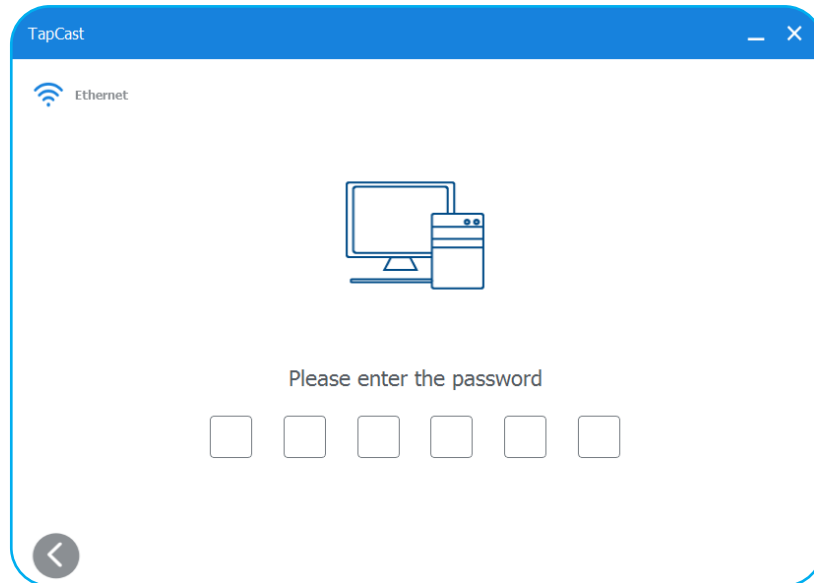

Remarque : Vous pouvez obtenir le mot de passe sur l'écran de l'IFP.

2. Une fois connecté, appuyez sur l'un des éléments suivants :
 - **Démarrer** pour mettre en miroir l'écran de votre ordinateur sur l'IFP.
 - **Miroir d'écran** pour mettre en miroir l'écran de l'IFP sur votre ordinateur avec la fonction de contrôle activée.
 - **Annoter** pour mettre en miroir l'écran de l'IFP sur votre ordinateur avec la fonction d'annotation activée.

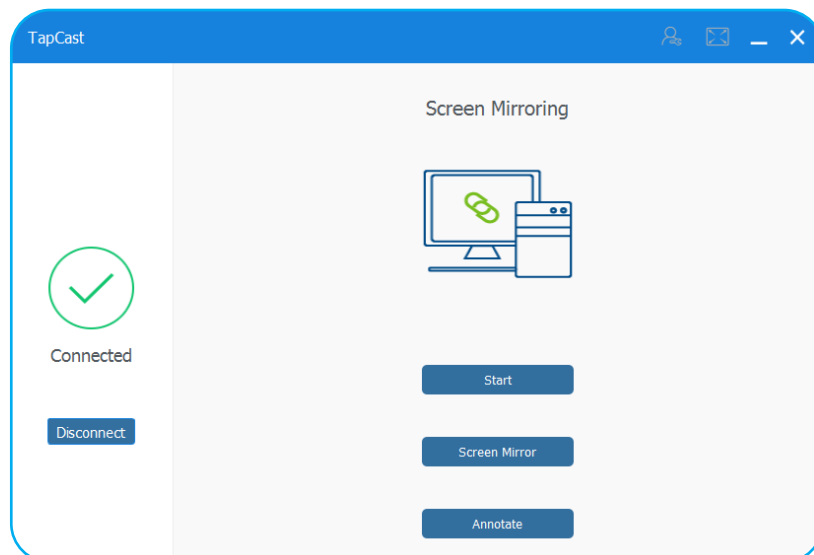



3. Pour arrêter le partage de l'écran, appuyez sur **Déconnecter**.

UTILISATION DES APPLICATIONS



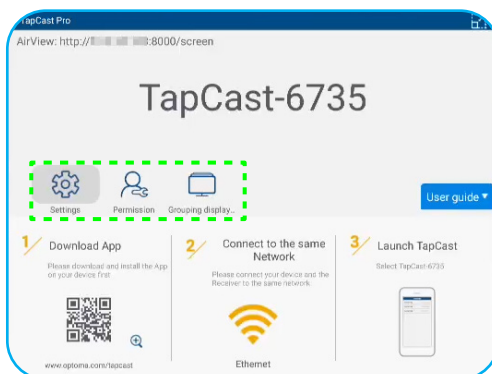

Paramètres avancés de TapCast Pro

Appuyez sur l'une des icônes suivantes pour configurer les paramètres avancés de **TapCast Pro** :

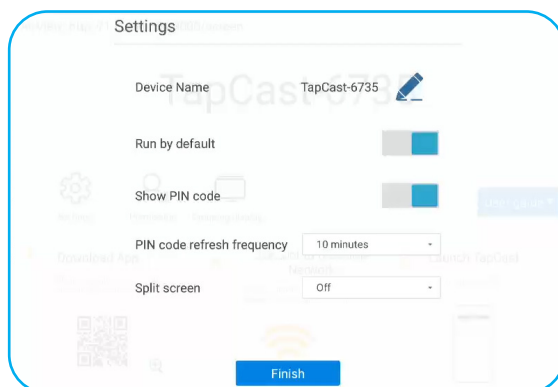

- **Paramètres**  pour renommer l'appareil, exécutez l'appli par défaut **TapCast Pro** après le démarrage de l'IFP, affichez ou masquez le code PIN et activez ou désactivez la fonction d'écran partagé (4 écrans). Appuyez sur **Terminer** pour enregistrer les paramètres et quitter le menu **Paramètres** .



- **Autorisation**  pour gérer les autorisations de contrôle d'accès. Procédez comme suit :
 - a) Faites glisser le commutateur **Autorisation** sur ACTIVER.
 - b) Appuyez sur  à côté de l'appareil pour lequel vous souhaitez modifier les autorisations.
 - c) Appuyez sur l'une des icône suivantes pour :
 -  accorder l'accès au partage d'écran.
 -  accorder l'accès complet à l'écran.
 -  révoquer l'accès.

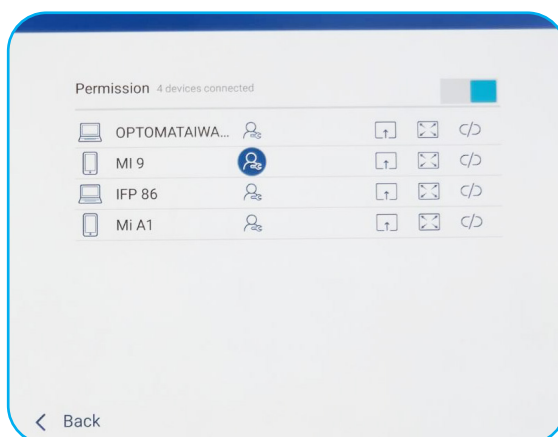

UTILISATION DES APPLICATIONS

- **Affichage en groupe**  pour activer ou désactiver la fonction. Si elle est activée, sélectionnez les appareils sur lesquels vous voulez partager l'écran de diffusion. Appuyez sur **Actualiser** pour actualiser la liste des appareils, **OK** pour enregistrer les paramètres et quitter le menu **Affichage en groupe...** ou **Retour** pour quitter sans enregistrer.

Remarque : *Vous pouvez également afficher uniquement les appareils qui prennent en charge le partage d'écran en activant **Valide uniquement pour le partage d'écran**.*

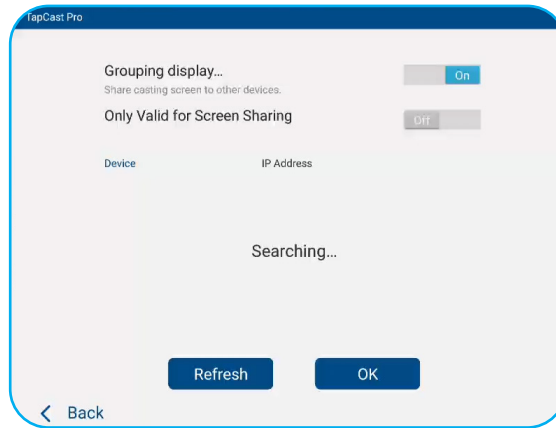

UTILISATION DES APPLICATIONS







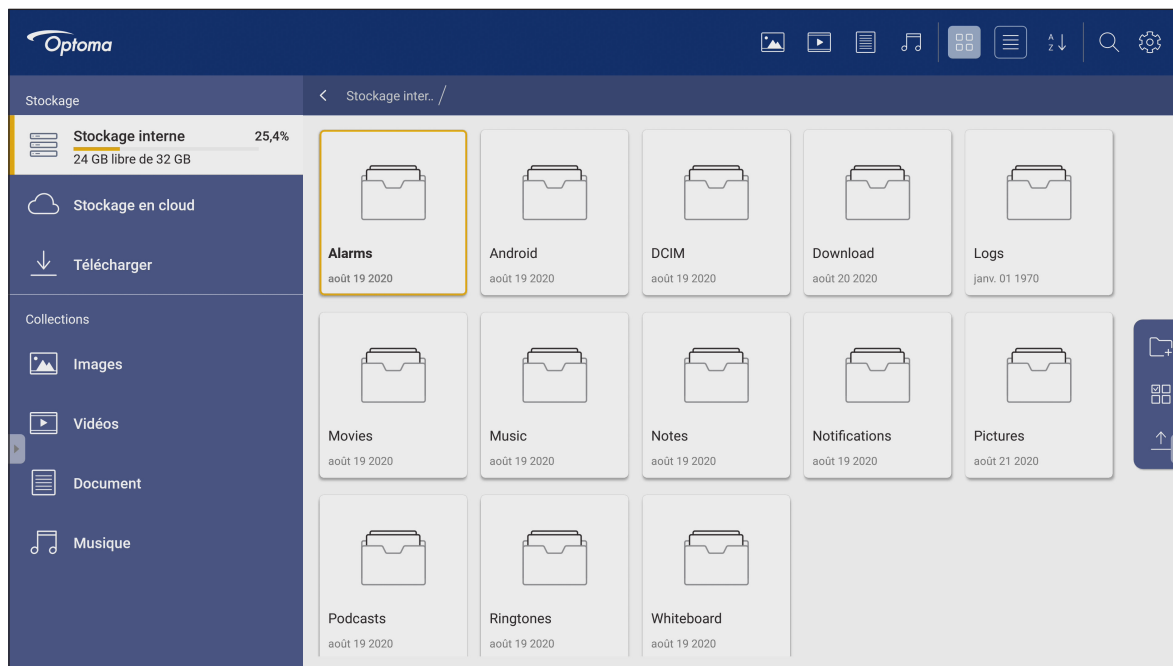



Gestionnaire de fichiers

Appuyez sur **Gestionnaire de fichiers** pour gérer les fichiers et les dossiers.















Gestion des fichiers



Sélectionnez un stockage et recherchez un fichier ou un dossier que vous voulez afficher, puis effectuez l'une des opérations suivantes :

Élément	Description
 Images	Afficher les fichiers images.
 Vidéos	Afficher les fichiers vidéos.
 Document	Afficher les documents.
 Musique	Afficher les fichiers audio.
 Affichage par vignettes	Afficher le contenu sous forme de vignettes.
 Vue en liste	Visualiser le contenu sous forme de liste.
 Trier	Trier le contenu par nom ou par date dans l'ordre croissant ou décroissant.
 Rechercher	Rechercher des fichiers et des dossiers.
 Version du logiciel	Afficher la version du logiciel et mettre à jour l'appli (si nécessaire).
 Nouveau dossier	Créer un nouveau dossier.

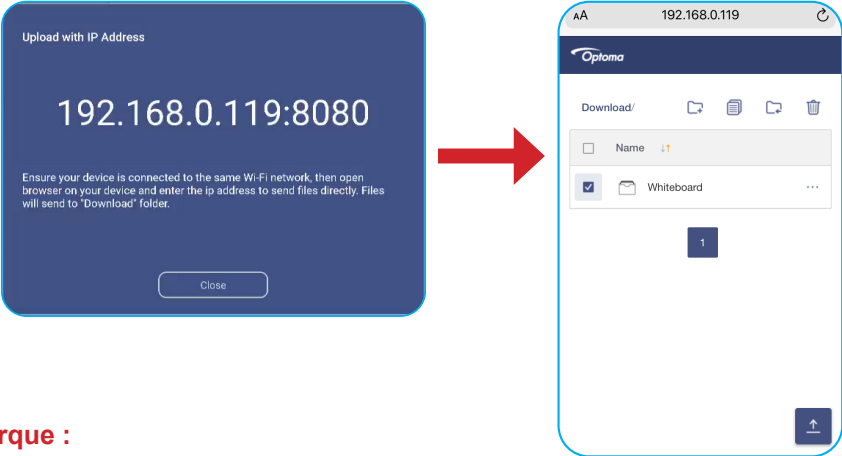
UTILISATION DES APPLICATIONS

Élément	Description
 Sélectionner	<p>Sélectionner des fichiers et des dossiers. Une fois la sélection faite, appuyez sur l'un des éléments suivants :</p> <ul style="list-style-type: none">  annuler votre dernière action.  cocher / décocher tous les éléments.  couper et coller les éléments.  copier et coller les éléments.  supprimer les éléments.  renommer un élément.  partager un élément avec le code QR. <p>Remarque : Pour le partage de fichiers avec code QR, assurez-vous que votre appareil mobile est connecté au même Wifi que l'IFP.</p> <div style="text-align: center;">  </div> <ul style="list-style-type: none">  compresser les éléments.  déplacer / copier des éléments vers un autre emplacement ou afficher les détails des éléments.
 Partager des éléments	<p>Partagez des éléments entre l'IFP et votre appareil mobile via un navigateur Web.</p> <div style="text-align: center;">  </div> <p>Remarque :</p> <ul style="list-style-type: none"> Par défaut, tous les éléments que vous téléchargez dans l'IFP sont enregistrés dans le dossier Download . Pour le téléchargement ascendant d'éléments, assurez-vous que votre appareil mobile est connecté au même Wifi que l'IFP.

UTILISATION DES APPLICATIONS

Stockage en cloud

Appuyez sur **Gestionnaire de fichiers**  > **Stockage en cloud**  pour créer un compte ou utiliser un compte existant afin d'accéder à votre stockage en cloud.

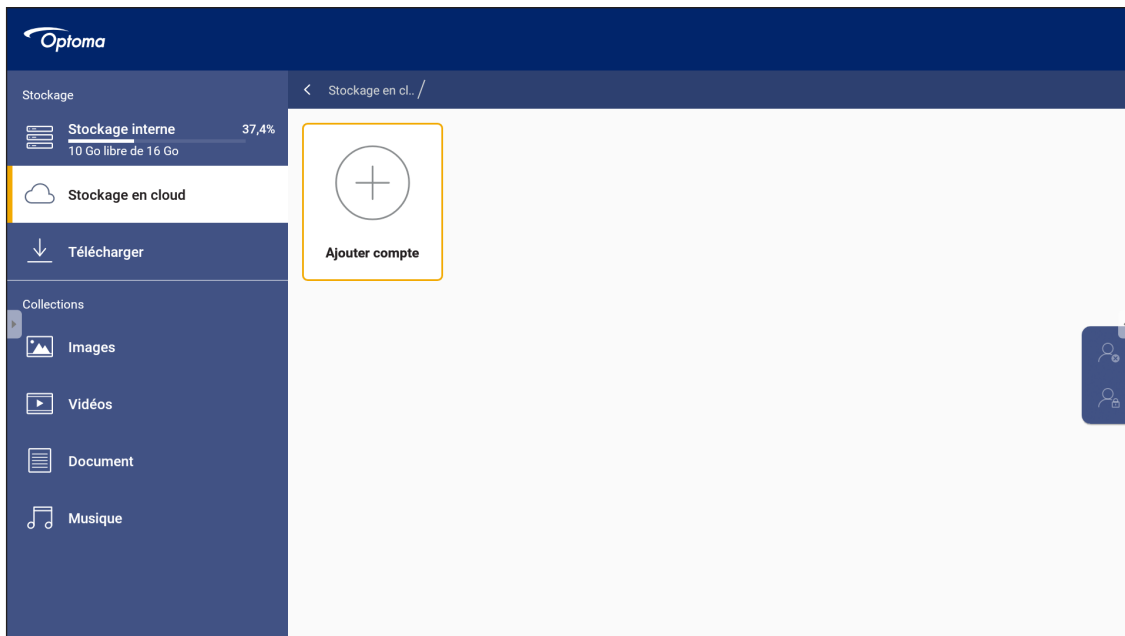

Pour créer un compte :

1. Appuyez sur **Ajouter un compte**.
2. Sélectionnez le type de disque.

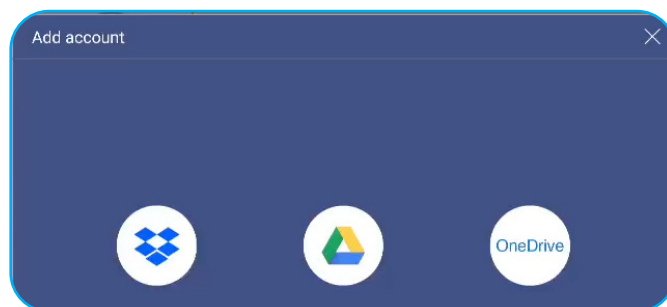

3. Suivez instructions à l'écran pour créer un compte ou vous connecter à votre compte existant.
4. Une fois la connexion réussie, vous êtes invité à définir un code PIN de sécurité. Appuyez sur **Configuration** pour définir le code PIN ou sur **Ignorer** pour sauter cette étape.

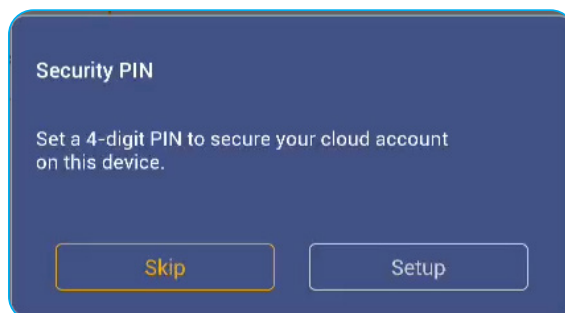

Remarque : Le code PIN est utilisé pour protéger le stockage en cloud de l'utilisateur contre des dépôts illégaux. Lorsque l'état du système change (par exemple, de veille à normal, de rétroéclairage éteint à allumé), si quelqu'un veut accéder à ce stockage en cloud, il doit saisir le code PIN pour vérification.

UTILISATION DES APPLICATIONS

Votre compte va être listé dans le menu **Stockage en cloud**.

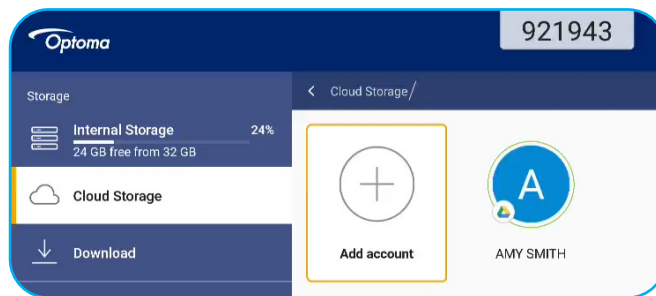

Lecture de fichiers multimédia

Format multimédia pris en charge

Type de support	Format pris en charge
Vidéo	<p>Format vidéo pris en charge (codec) jusqu'à la résolution 4K :</p> <ul style="list-style-type: none">• .avi (MPEG-1, MPEG-2 MP@HL, MPEG-4 SP@L0-3, ASP@L0-5, H.264, MP, HP@Level 4.1, H263, VP6, MJPEG)• .ts (MPEG-2 MP@HL, MPEG-4 SP@L0-3, ASP@L0-5, H.264 MP, HP@Level 4.1, VC1 AP, H265)• .mpg, .mpeg (MPEG-1, MPEG-2 MP@HL, H.264 MP, HP@Level 4.1)• .mp4 (MPEG-4 SP@L0-3, ASP@L0-5, H.264 MP, HP@Level 4.1, H265)• .mov (MPEG-4 SP@L0-3, ASP@L0-5, MJPEG, H.264 MP, HP@Level 4.1, H265)• .mkv (VP9, H.265)• 3gp (H.264 MP, HP@Level 4.1, H263, MPEG-4 SP@L0-3, ASP@L0-5)
Audio	<p>Format audio pris en charge (codec) :</p> <ul style="list-style-type: none">• .wma (WMA/WMAPro: 128 Kbps~320 Kbps, taux d'échantillonnage 8 KHz~48 KHz)• .mp3 (MPEG Layer 3: 32 Kbps~320 Kbps, taux d'échantillonnage 32 KHz~48 KHz)• .wav (PCM: Max 320 Kbps, taux d'échantillonnage 48 kHz max / ADPCM : 384 Kbps, taux d'échantillonnage 8 KHz ~ 48 KHz)• .m4a (ACC: 24 kbps ~ 384 kbps, taux d'échantillonnage 16 KHz~48 KHz)• .ogg (Vorbis: Max 320 Kbps, taux d'échantillonnage 8 KHz~48 KHz)
Image	<p>Format d'image pris en charge (avec la résolution maximale) :</p> <ul style="list-style-type: none">• *.png (8k*8k)• *.jpeg (base 8k*8k ; progressif 4k*4k)• *.bmp (8k*8k)• *.gif (4k*4k)







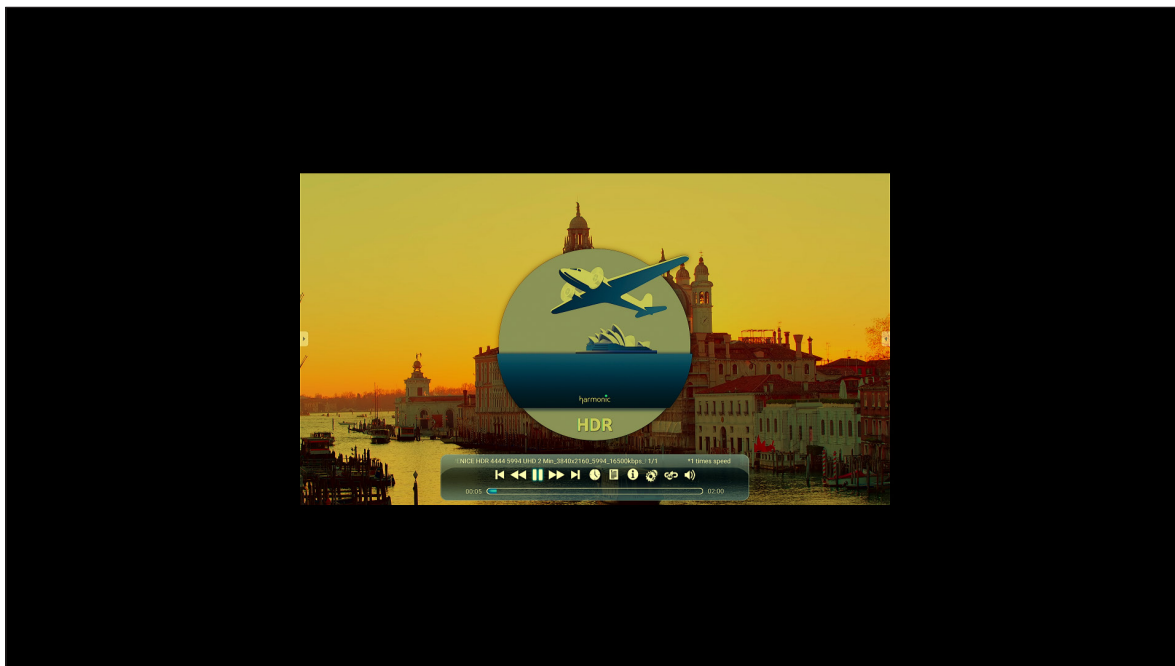





UTILISATION DES APPLICATIONS

Lecture de vidéos

Sélectionnez la vidéo que vous souhaitez lire et appuyez sur ► pour démarrer la lecture.



Pendant la lecture, vous pouvez faire ce qui suit :

Élément	Description
	Répéter Pour relire la vidéo
	Vidéo précédente Passer à la vidéo précédente.
	Accélérer Pour accélérer la vidéo
	Pause Interrompre la lecture. Pour reprendre, appuyez sur  .
	Vidéo suivante Passer à la vidéo suivante.
	Horloge Afficher la durée de la vidéo en cours de lecture
	Liste de lecture Afficher les noms de tous les fichiers lus
	Informations Afficher les informations du contenu vidéo
	Paramètres de lecture Paramètres incluant 3D, sous-titres, piste vidéo, Ouvrir HDR et ainsi de suite
	Boucle Le lecteur en boucle répète la vidéo entre A et B
	Volume Ajustez le niveau du volume.





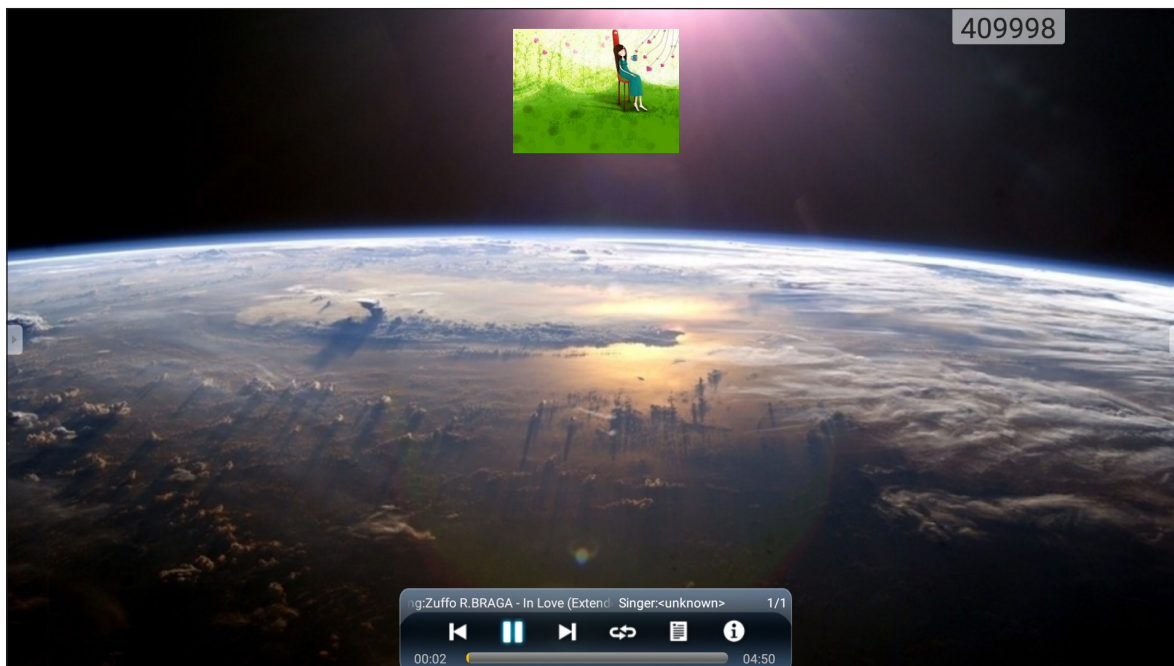

UTILISATION DES APPLICATIONS

Lecture de musique

Sélectionnez la chanson que vous souhaitez lire et appuyez sur ► pour démarrer la lecture.



Pendant la lecture, vous pouvez faire ce qui suit :

Élément		Description
	Previous video (Vidéo précédente)	Passer à la vidéo précédente.
	Pause	Interrompre la lecture. Pour reprendre, appuyez sur  .
	Vidéo suivante	Passer à la vidéo suivante.
	Liste de lecture	Afficher les noms de tous les fichiers lus
	Boucle	Le lecteur en boucle répète la vidéo entre A et B
	Informations	Afficher les informations du contenu vidéo

UTILISATION DES APPLICATIONS

Visualisation de photos

Appuyez pour sélectionner une photo et afficher la photo sélectionnée en plein écran.

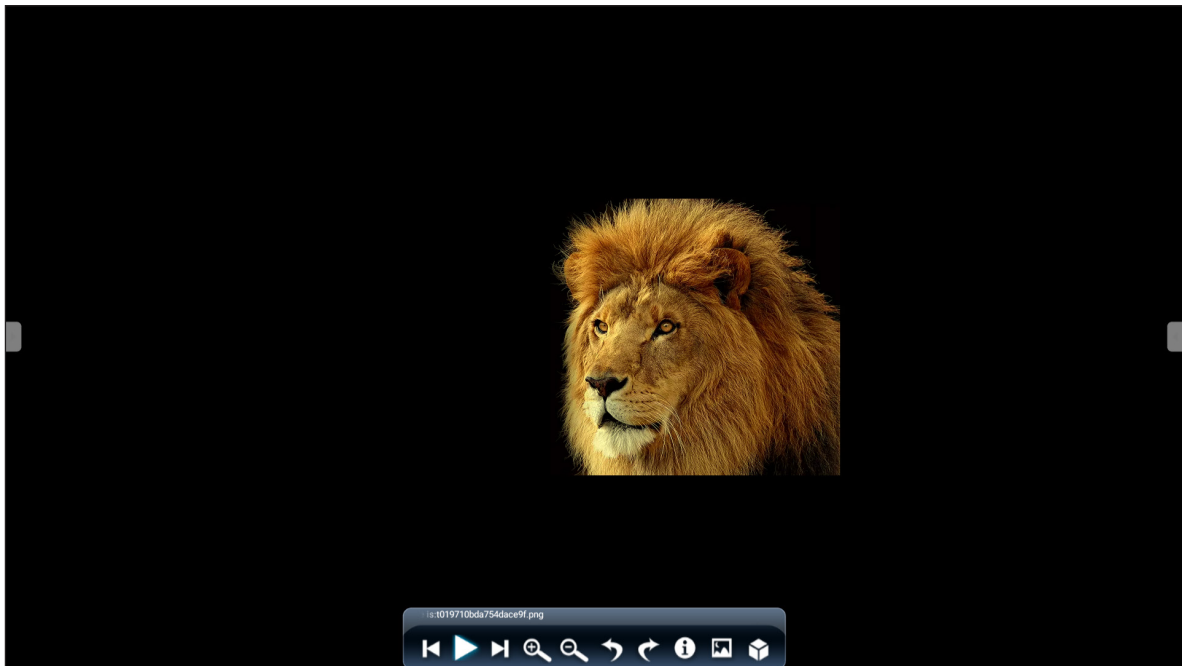

Élément		Description
	Zoom avant	Agrandir la photo.
	Zoom arrière	Faire un zoom arrière sur la photo agrandie.
	Photo précédente	Passer à la photo précédente.
	Diaporama	Lancer le diaporama. Pour arrêter, appuyez sur .
	Photo suivante	Passer à la photo suivante.
	Faire pivoter à gauche	Faire pivoter la photo à 90 degrés dans le sens inverse des aiguilles d'une montre.
	Faire pivoter à droite	Faire pivoter la photo à 90 degrés dans le sens des aiguilles d'une montre.
	Réglages	Configurer les paramètres d'affichage du diaporama.
	Informations	Afficher les informations de la photo.
	Fond d'écran	Pour configurer le fond d'écran

UTILISATION DES APPLICATIONS

Verrouillage d'écran



appuyer sur **Verrouillage d'écran** pour définir le code PIN à 4 chiffres. Avec le code PIN, vous pouvez bloquer l'IFP contre les utilisations non autorisées.

Pour définir le code PIN la première fois, lancez l'appli **Verrouillage d'écran**. Appuyez ensuite sur **Définir un mot de passe**.

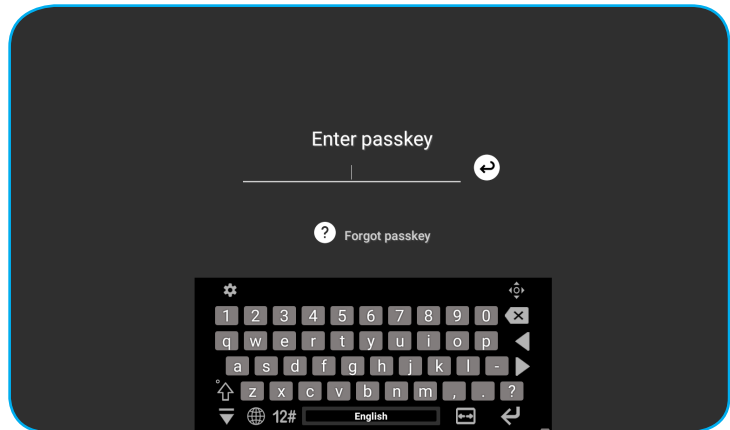
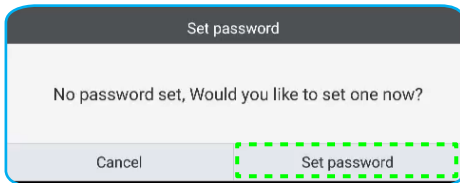

Le menu **Paramètres avancés > Sécurité** s'ouvre. Pour définir le mot de passe, reportez-vous à «Configuration des paramètres de sécurité» à la page 45.

Navigateur



Appuyer sur **Navigateur** pour accéder aux pages Web.

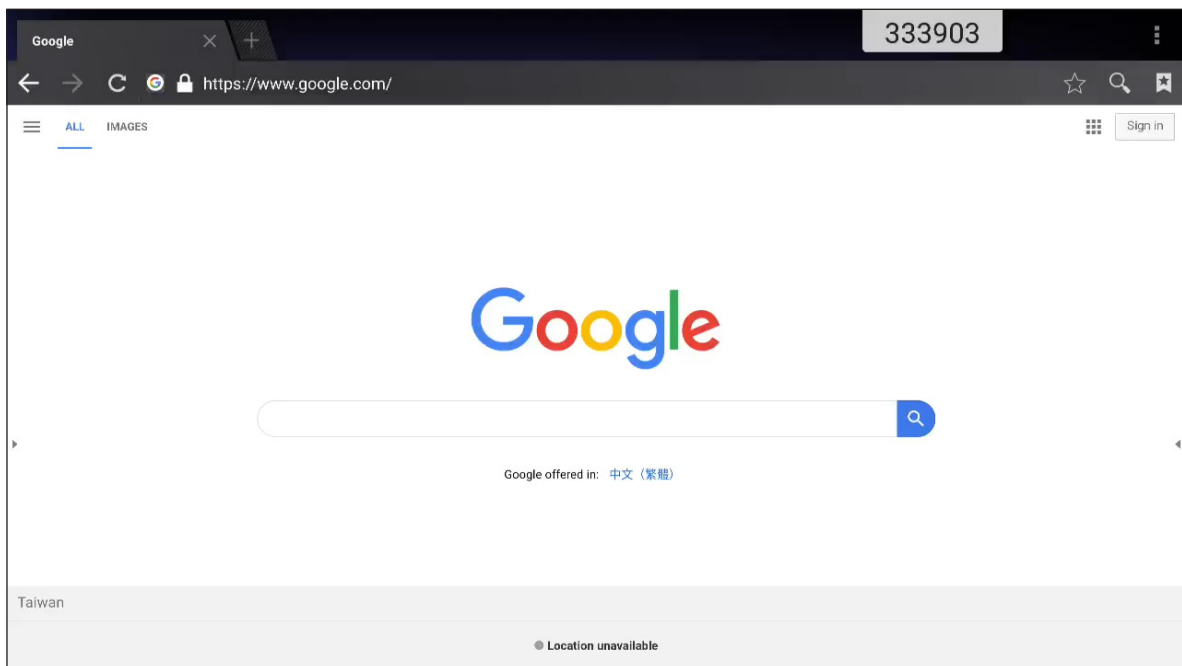

UTILISATION DES APPLICATIONS

Optimisation des performances



Sélectionnez **Optimisation des performances** pour nettoyer et optimiser les données sur l'IFP.

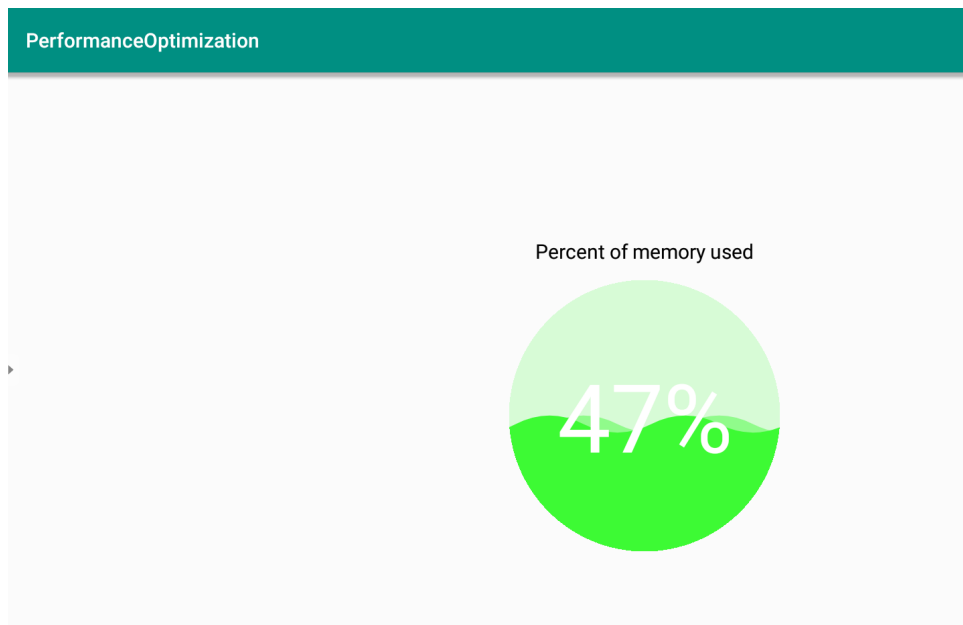

Joan à la télé



Appuyez sur **Joan à la télé** pour obtenir le numéro PIN d'accès. Utilisez ce code PIN pour connecter l'IFP au Joan Portal.

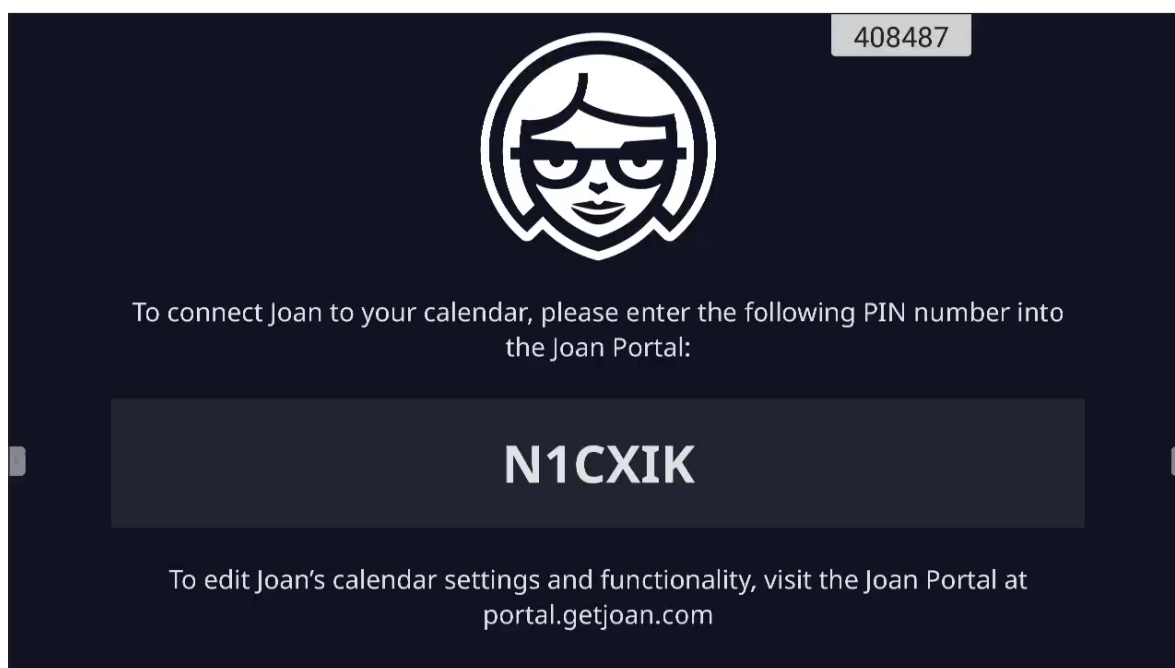

Une fois la connexion réussie, l'IFP affiche le calendrier des salles de réunion, les rappels de réunion et les rappels de salle de réunion définis dans Joan Portal.

UTILISATION DES APPLICATIONS

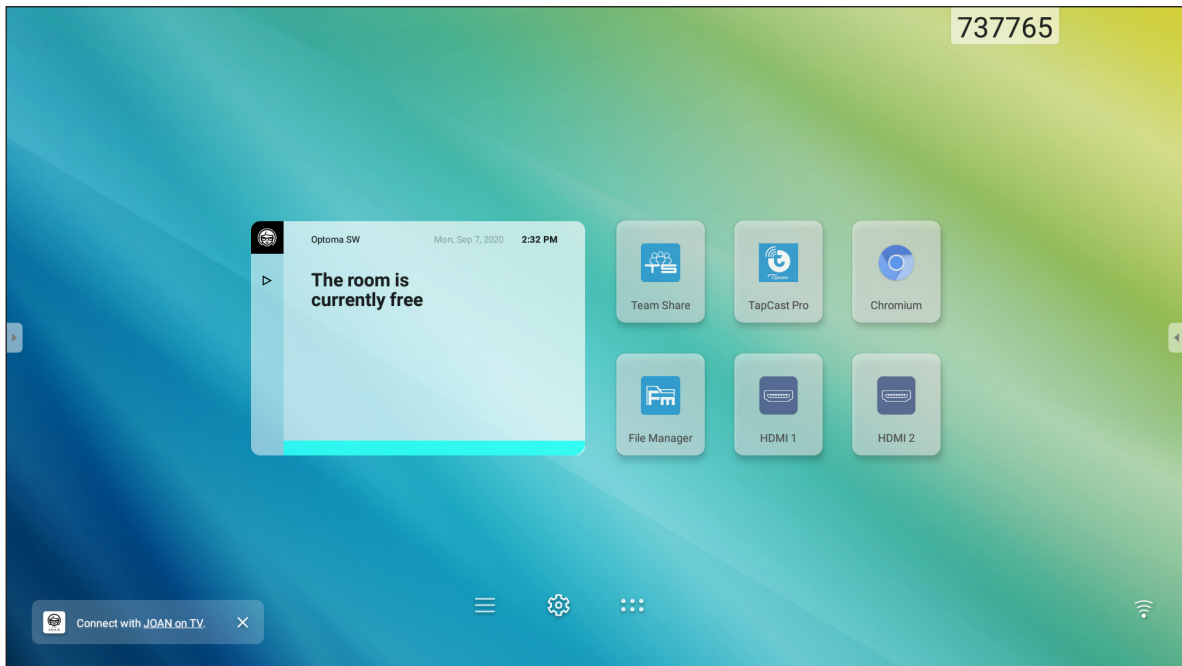

Pour connecter l'IFP au Joan Portal, effectuez les étapes suivantes :

1. Ouvrez le navigateur Web sur votre ordinateur et entrez <http://Portal.getjoan.com> dans la barre d'adresse.
La page de connexion de Joan Portal Joan s'ouvre.
2. Connectez-vous au Joan Portal.

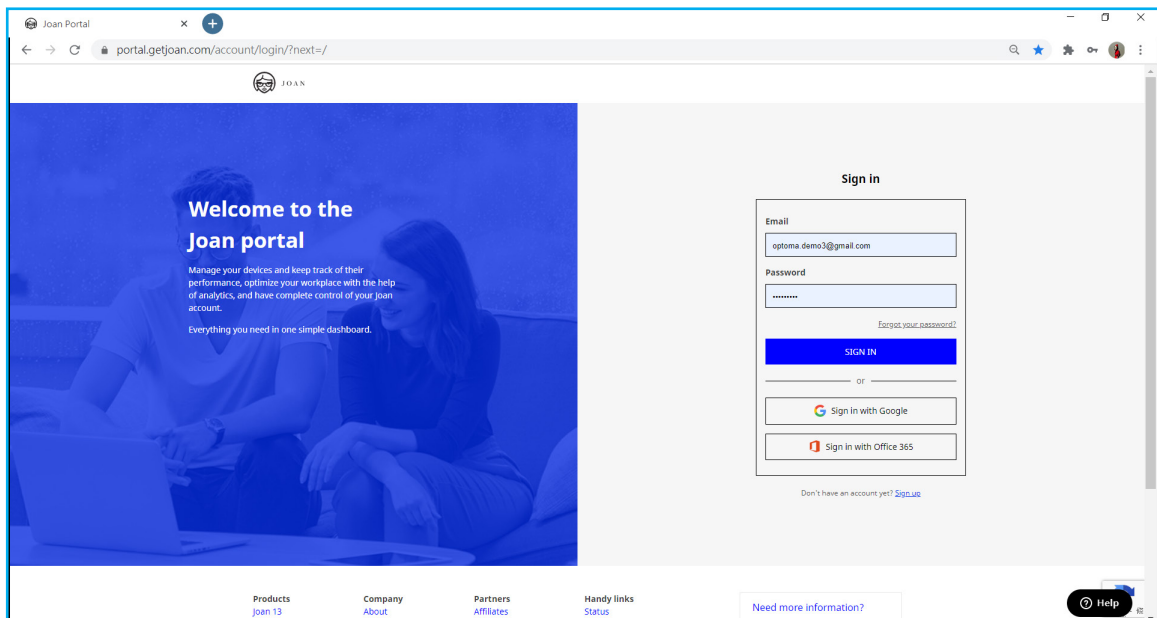

UTILISATION DES APPLICATIONS

3. Créer une salle de réunion dans **Gérer > Salles > Ajouter une salle.**

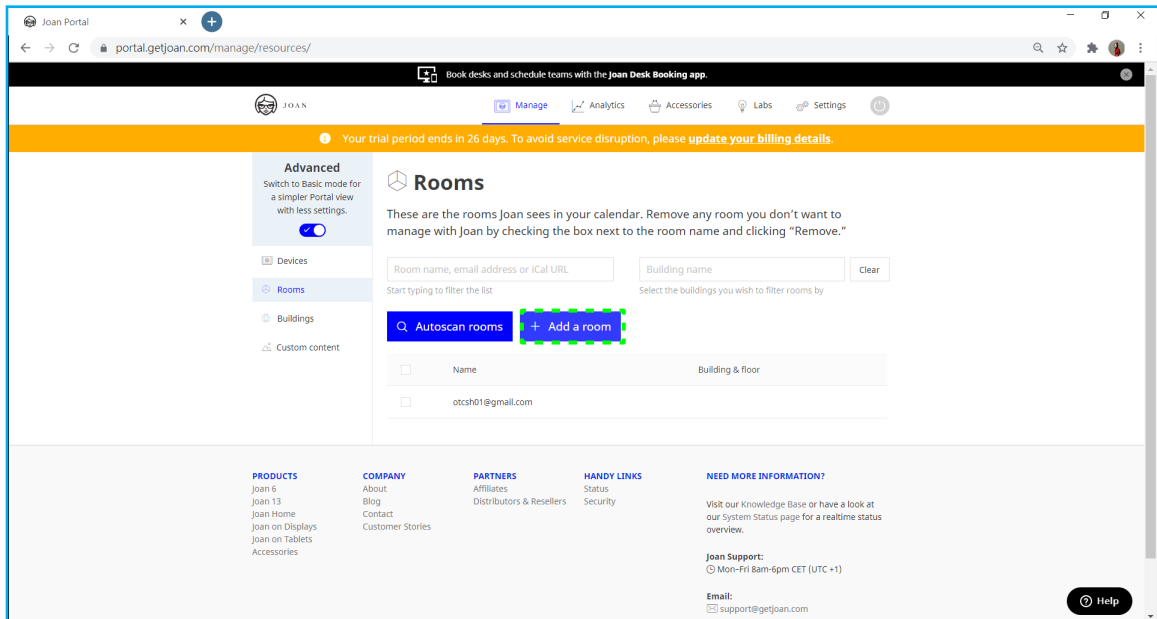

4. Connectez l'IFP au Joan Portal dans **Gérer > Appareils > Ajouter un appareil.**

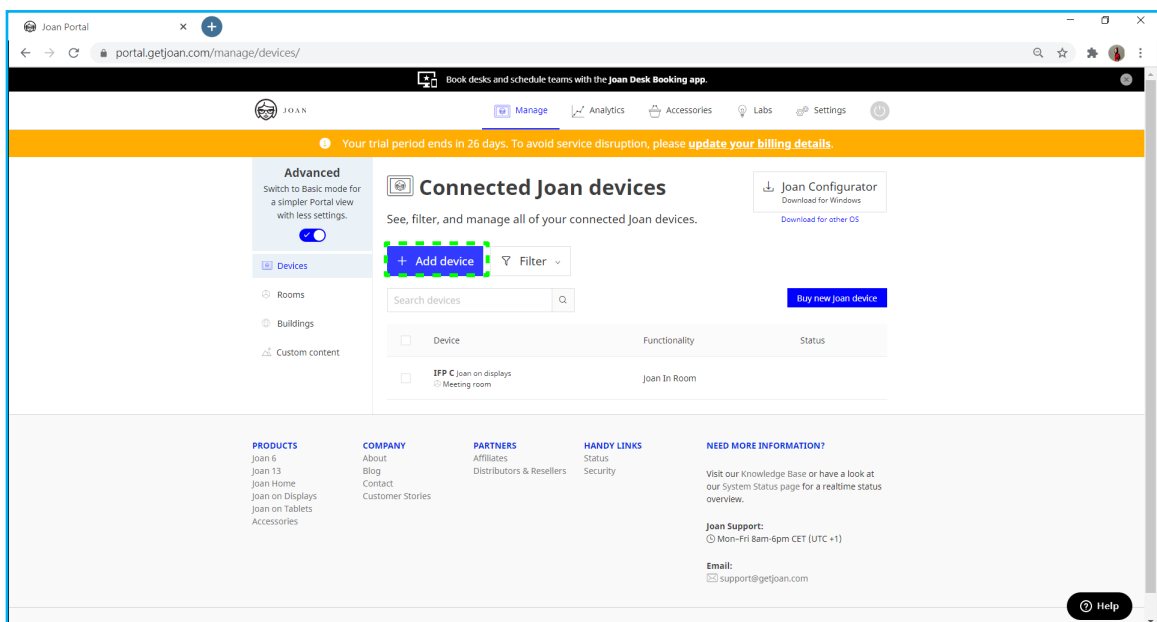

UTILISATION DES APPLICATIONS

- Entrez le code **PIN** de l'appareil, puis cliquez sur **Appairer l'appareil**.

Remarque : Pour obtenir le numéro de PIN, appuyez sur **écran d'Accueil > ::: > Joan à la télé**.

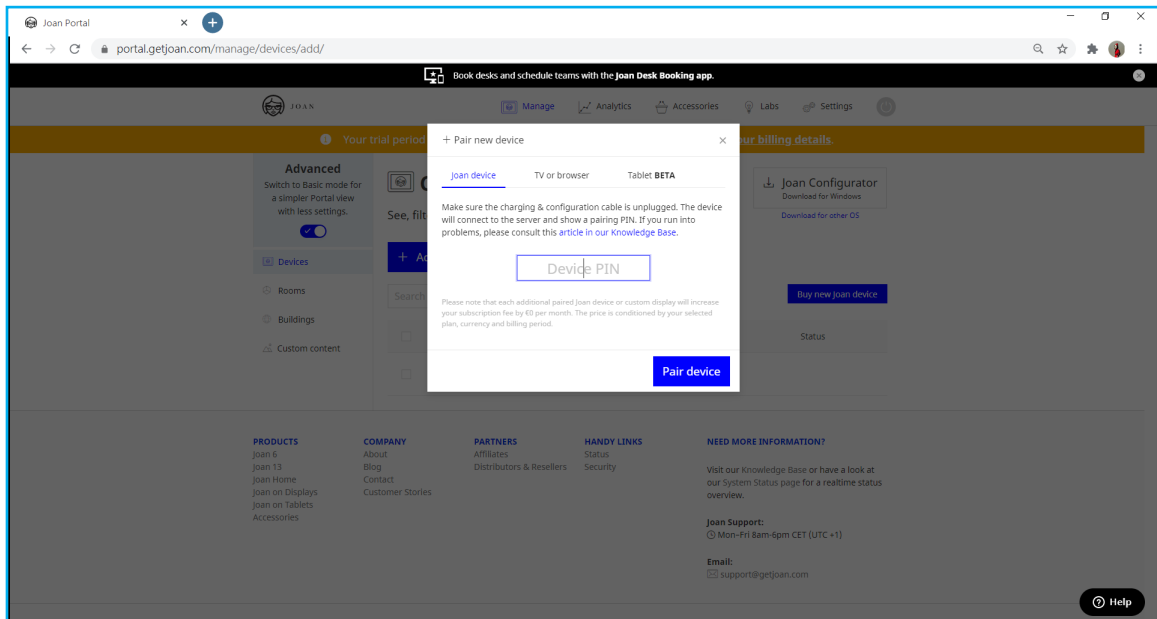

- Connectez l'IFP et la salle de réunion **Gérer > Appareils**.

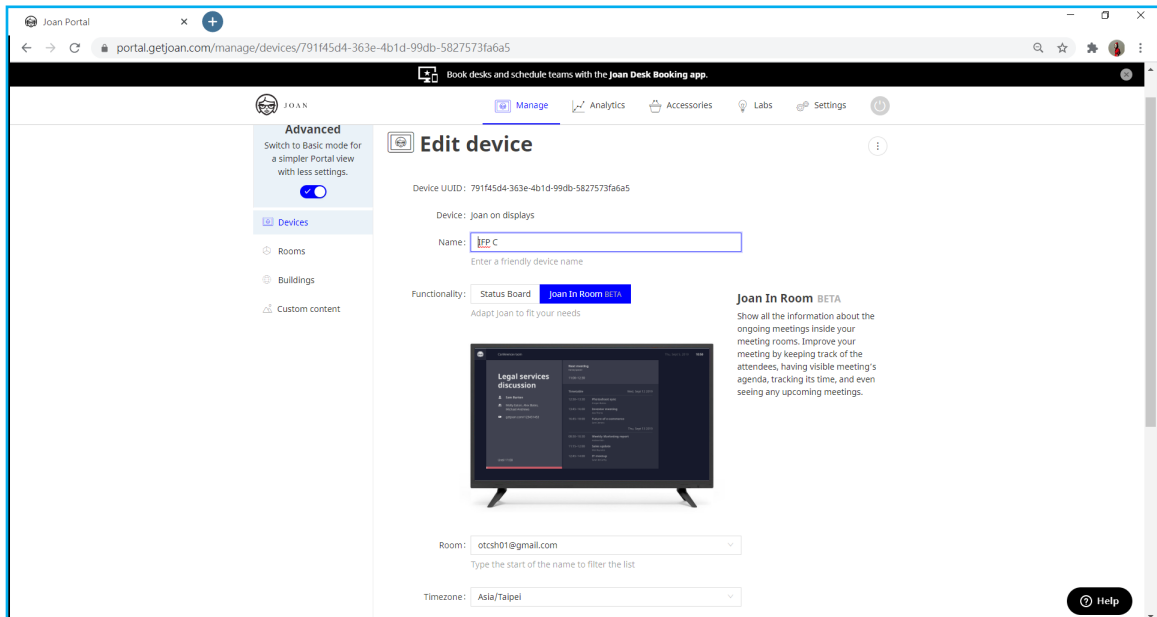

INFORMATIONS SUPPLÉMENTAIRES

Dimensions

65 pouces

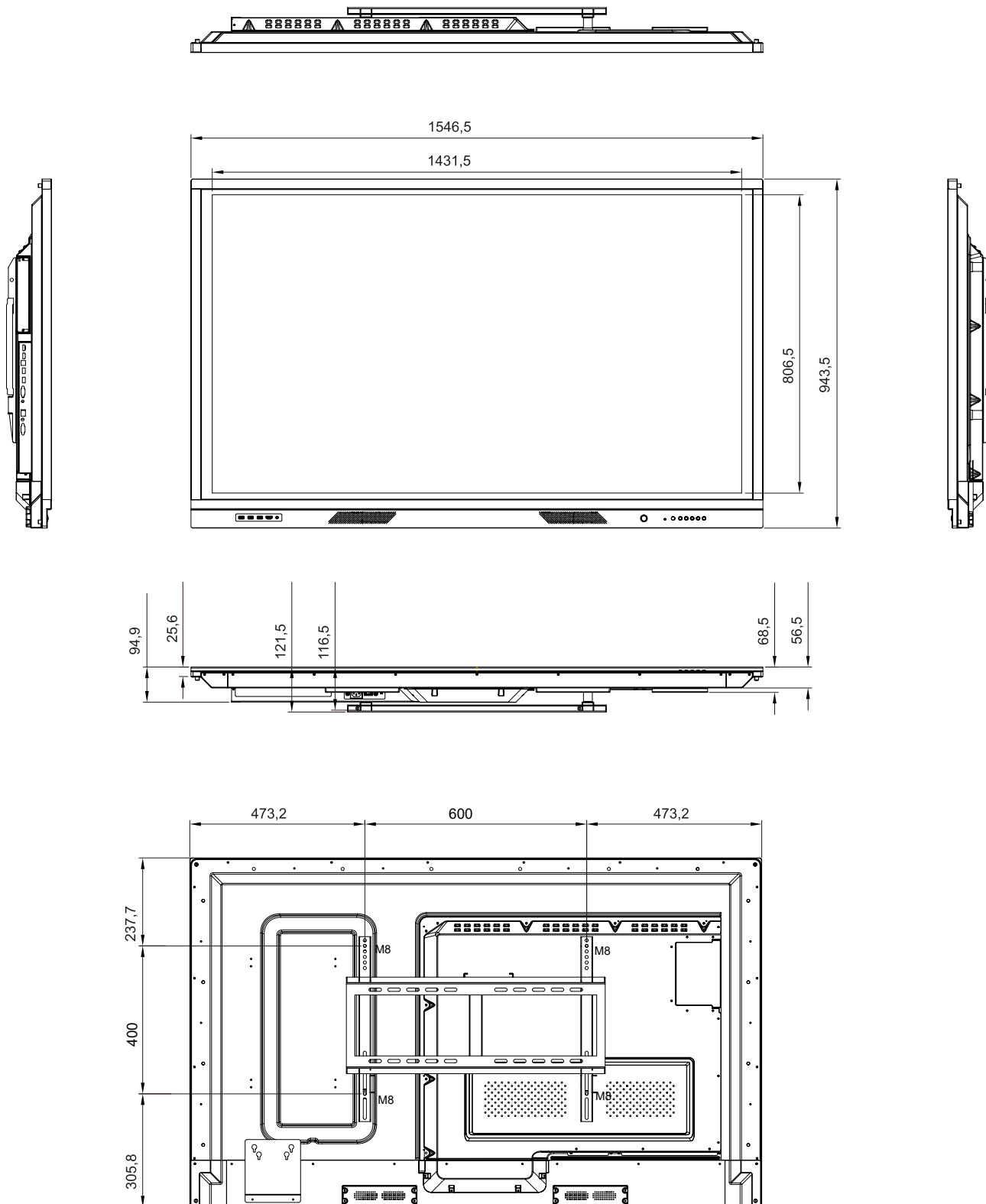

INFORMATIONS SUPPLÉMENTAIRES

75 pouces

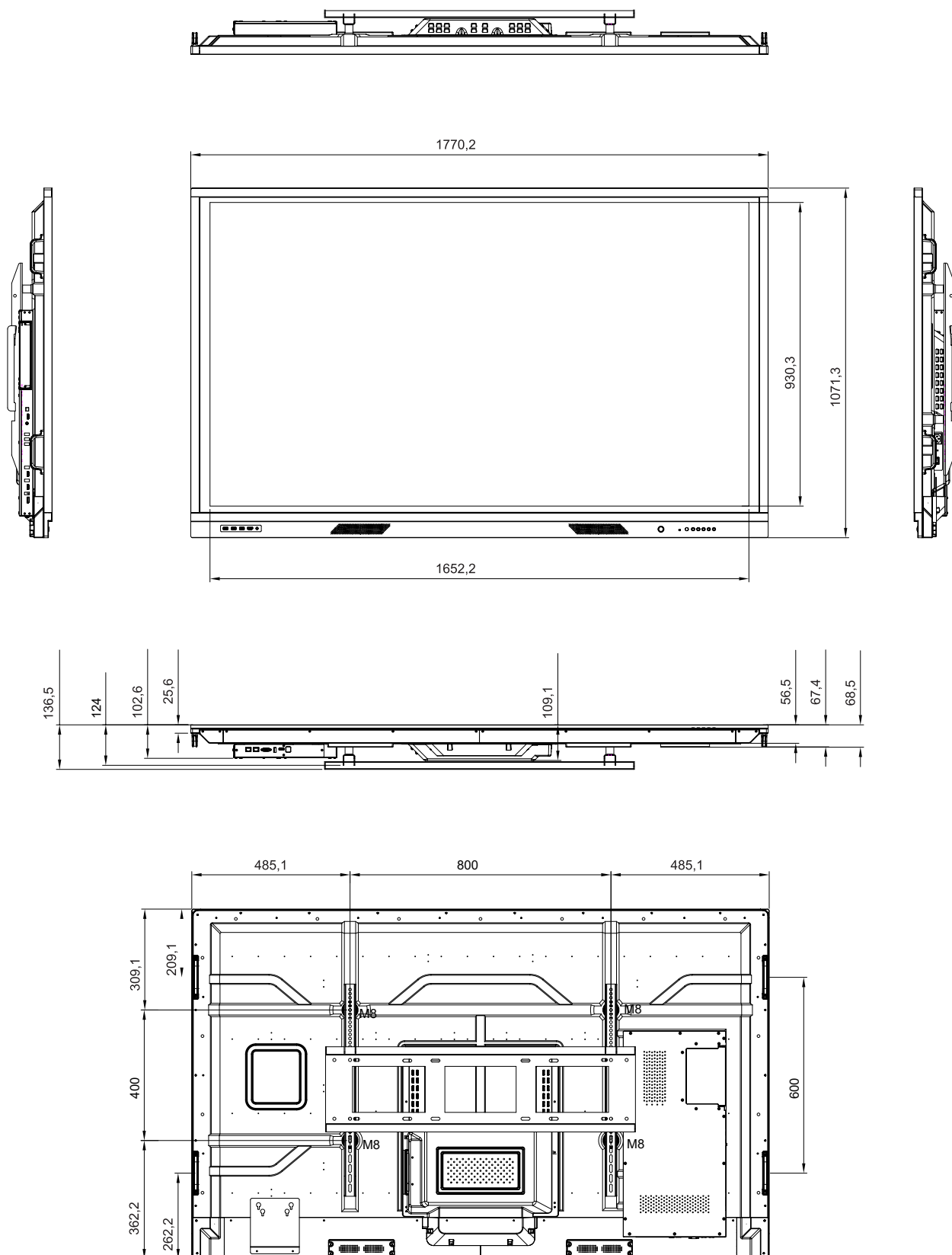

INFORMATIONS SUPPLÉMENTAIRES

86 pouces

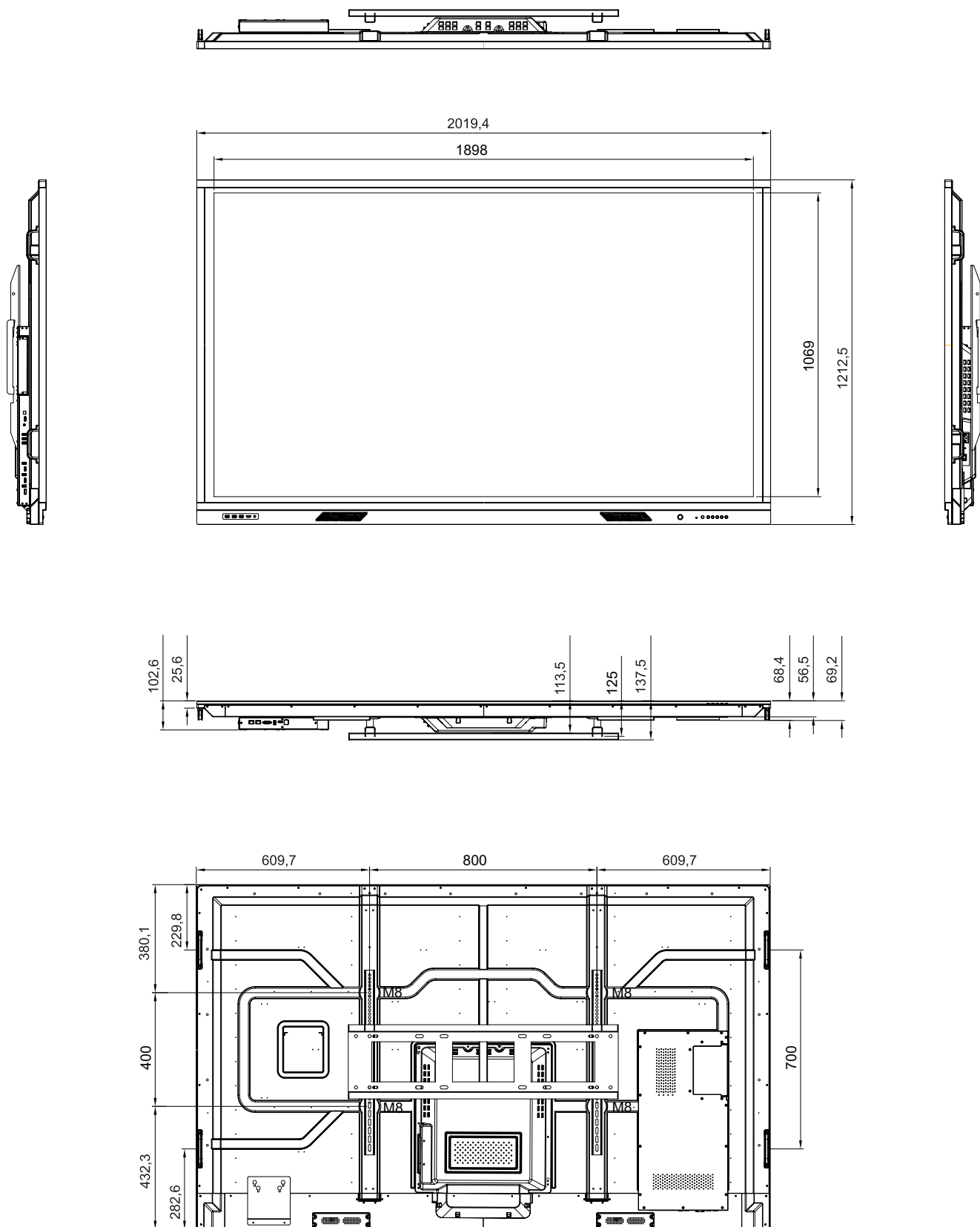

INFORMATIONS SUPPLÉMENTAIRES

Liste de synchronisations prises en charge

Résolution	Source d'Entrée		
	HDMI (1/2/Avant) 2.0	DP (1.4)	VGA
72 x 480i à 60Hz	√	√	-
720 x 480p à 60Hz	√	√	-
800 x 600 à 60Hz	√	√	-
1024 x 768 à 60Hz	√	√	√
1280 x 720p à 50Hz	√	√	√
1280 x 720p à 60Hz	√	√	-
1920 x 1080i à 50Hz	√	√	-
1920 x 1080i à 60Hz	√	√	√
1920 x 1080p à 24Hz	√	√	-
1920 x 1080p à 50Hz	√	√	-
1920 x 1080p à 60Hz	√	√	√
1280 x 960 à 60Hz	√	√	-
1280 x 1024 à 60Hz	√	√	√
1366 x 768 à 60Hz	√	√	√
1680 x 1050 à 60Hz	√	√	-
1280 x 720 à 60Hz	√	√	-
1920 x 1080 à 60Hz	√	√	√
3840 x 2160p à 24Hz	√	√	-
3840 x 2160p à 25Hz	√	√	-
3840 x 2160p à 30Hz	√	√	-
3840 x 2160p à 50Hz	√	√	-
3840 x 2160p à 60Hz	√	√	-
1280 x 768 à 60Hz	-	-	√
1600 x 1200 à 60Hz	-	-	√
1920 x 1200 à 60Hz	-	-	√

Remarque : « - » indique que la synchronisation d'entrée actuelle n'est pas prise en charge par l' IFP.

INFORMATIONS SUPPLÉMENTAIRES

Liste des Fonctions du Protocole RS232

Remarque : IFP prend en charge la commande de contrôle RS232 et RJ45 (port 23).

Rôle de la broche RS232

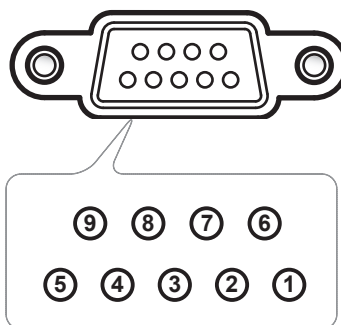

N° de broche	Spéc. (côté IFP)
1	Sans objet
2	RXD
3	TXD
4	Sans objet
5	MASSE
6	Sans objet
7	Sans objet
8	Sans objet

Connexion de contrôle RS232 RJ45

Paramètres RS232	
Débit en bauds	9600
Bits de données	8
Parité	Aucun
Bits d'arrêt	1
Contrôle de flux	Aucun

Paramètres de contrôle LAN	
IP	Adresse IP machine
Port	23

~	X	X	X	X	X		X	X	CR
Code Lead	ID appareil (Où 01 indique ID appareil = 01)		ID commande			Espace	Variable	Retour chariot	

INFORMATIONS SUPPLÉMENTAIRES

Commande DÉFINIR

Type	Catégorie	Paramètre	CMD		Code hexa CMD	Réponse	
						Succès	Échec
DÉFINIR	Puissance	Mise hors tension	~xx00 n	n=0	7E 30 30 30 30 20 30 0d	P	F
		Redémarrer	~xx00 n	n=3	7E 30 30 30 30 20 33 0d	P	F
		Marche	~xx00 n	n=1	7E 30 30 30 30 20 31 0d	P	F
DÉFINIR	Mode puissance (Veille)	Eco.	~xx114 n	n=0	7E 30 30 31 31 34 20 30 0d	P	F
		Actif		n=1	7E 30 30 31 31 34 20 31 0d	P	F
DÉFINIR	Aigu	0 ~ 100	~xx95 n	n=0-100	7E 30 30 39 35 20 30 0d sur 7E 30 30 39 35 30 20 31 30 0d	P	F
DÉFINIR	Basse	0 ~ 100	~xx96 n	n=0-100	7E 30 30 39 36 20 30 0d sur 7E 30 30 39 36 20 31 30 30 0d	P	F
DÉFINIR	Balance	0 ~ 100	~xx99 n	n=0-100	7E 30 30 39 39 20 30 0d sur 7E 30 30 39 39 20 31 30 30 0d	P	F
DÉFINIR	Contraste	0 ~ 100	~xx22 n	n=0-100	7E 30 30 32 32 20 30 0d sur 7E 30 30 32 32 20 31 30 30 0d	P	F
DÉFINIR	Luminosité	0 ~ 100	~xx21 n	n=0-100	7E 30 30 32 31 20 30 0d sur 7E 30 30 32 31 20 31 30 30 0d	P	F
DÉFINIR	Netteté	0 ~ 100	~xx23 n	n=0-100	7E 30 30 32 33 20 30 0d sur 7E 30 30 32 33 20 31 30 30 0d	P	F
DÉFINIR	Mode sonore	Standard	~xx252 n	n=1	7E 30 30 32 35 32 20 31 0d	P	F
		Réunion		n=4	7E 30 30 32 35 32 20 34 0d	P	F
		Utilisateur		n=2	7E 30 30 32 35 32 20 32 0d	P	F
		Salle de classe		n=3	7E 30 30 32 35 32 20 33 0d	P	F
		Film		n=5	7E 30 30 32 35 32 20 35 0d	P	F
DÉFINIR	Volume	0 ~ 100	~xx81 n	n=0-100	7E 30 30 38 31 20 30 0d sur 7E 30 30 38 31 20 31 30 30 0d	P	F
DÉFINIR	Vidéo coupée	Arrêt	~xx13 n	n=0	7E 30 30 31 33 20 30 0d	P	F
		Marche		n=1	7E 30 30 31 33 20 31 0d	P	F
DÉFINIR	Muet	Arrêt	~xx80 n	n=0	7E 30 30 38 30 20 30 0d	P	F
		Marche		n=1	7E 30 30 38 30 20 31 0d	P	F
DÉFINIR	Source d'Entrée	HDMI1	~xx12 n	n=1	7E 30 30 31 32 20 31 0d	P	F
		HDMI2		n=15	7E 30 30 31 32 20 31 35 0d	P	F
		HDMI avant		n=26	7E 30 30 31 32 20 32 36 0d	P	F
		VGA		n=5	7E 30 30 31 32 20 35 0d	P	F
		Emplacement dans PC		n=25	7E 30 30 31 32 20 32 35 0d	P	F
		Android		n=24	7E 30 30 31 32 20 32 34 0d	P	F
		Affichage		n=20	7E 30 30 31 32 20 32 30 0d	P	F
DÉFINIR	Ratio	4:3	~xx60 n	n=1	7E 30 30 36 30 20 31 0d	P	F
		16:9		n=2	7E 30 30 36 30 20 32 0d	P	F
		PTP		n=14	7E 30 30 36 30 20 31 34 0d	P	F

INFORMATIONS SUPPLÉMENTAIRES

Type	Catégorie	Paramètre	CMD		Code hexa CMD	Réponse	
						Succès	Échec
DÉFINIR	Langue	English	~xx70 n	n=1	7E 30 30 37 30 20 31 0d	P	F
		Français		n=3	7E 30 30 37 30 20 33 0d	P	F
		Español		n=5	7E 30 30 37 30 20 35 0d	P	F
		Chinois traditionnel		n=13	7E 30 30 37 30 20 31 33 0d	P	F
		Chinois simplifié		n=14	7E 30 30 37 30 20 31 34 0d	P	F
		Português		n=6	7E 30 30 37 30 20 36 0d	P	F
		Allemand		n=2	7E 30 30 37 30 20 32 0d	P	F
		Néerlandais		n=8	7E 30 30 37 30 20 38 0d	P	F
		Polish		n=7	7E 30 30 37 30 20 37 0d	P	F
		Russie		n=17	7E 30 30 37 30 20 31 37 0d	P	F
		République Tchèque		n=19	7E 30 30 37 30 20 31 39 0d	P	F
		Danois		n=10	7E 30 30 37 30 20 31 30 0d	P	F
		Suédois		n=9	7E 30 30 37 30 20 39 0d	P	F
		Italien		n=4	7E 30 30 37 30 20 34 0d	P	F
		Turc		n=22	7E 30 30 37 30 20 32 32 0d	P	F
Arabe	n=20	7E 30 30 37 30 20 32 30 0d	P	F			
Roumanie	n=27	7E 30 30 37 30 20 32 37 0d	P	F			
DÉFINIR	Mode image	Présentation	~xx20 n	n=1	7E 30 30 32 30 20 31 0d	P	F
		Lumineux		n=2	7E 30 30 32 30 20 32 0d	P	F
		Cinéma		n=3	7E 30 30 32 30 20 33 0d	P	F
		Utilisateur		n=5	7E 30 30 32 30 20 35 0d	P	F
		HDR		n=21	7E 30 30 32 30 20 32 31 0d	P	F
DÉFINIR	Teinte	0 ~ 100	~xx44 n	n=0-100	7E 30 30 34 34 20 30 0d sur 7E 30 30 34 34 20 31 30 30 0d	P	F
DÉFINIR	Couleur	0 ~ 100	~xx45 n	n=0-100	7E 30 30 34 35 20 30 0d sur 7E 30 30 34 35 20 31 30 30 0d	P	F
DÉFINIR	Netteté	0 ~ 100	~xx23 n	n=0-100	7E 30 30 32 33 20 30 0d sur 7E 30 30 32 33 20 31 30 30 0d	P	F
DÉFINIR	Rétroéclairage	0 ~ 100	~xx251 n	n=0-100	7E 30 30 32 35 31 20 30 0d sur 7E 30 30 32 35 31 20 31 30 30 0d	P	F
DÉFINIR	Temp. Couleur	Froid	~xx36 n	n=2	7E 30 30 33 36 20 32 0d	P	F
		Standard		n=1	7E 30 30 33 36 20 31 0d	P	F
		Chaud		n=4	7E 30 30 33 36 20 34 0d	P	F
DÉFINIR	Figer	Libérer	~xx04 n	n=0	7E 30 30 30 34 20 30 0d	P	F
		Figer		n=1	7E 30 30 30 34 20 31 0d	P	F

INFORMATIONS SUPPLÉMENTAIRES

Type	Catégorie	Paramètre	CMD	Code hexa CMD	Réponse		
					Succès	Échec	
DÉFINIR	Intervalle de décalage de pixel (min)	Arrêt	~xx250 n	n=0	7E 30 30 32 35 30 20 30 0d	P	F
		2		n=2	7E 30 30 32 35 30 20 32 0d	P	F
		3		n=3	7E 30 30 32 35 30 20 33 0d	P	F
		5		n=5	7E 30 30 32 35 30 20 35 0d	P	F
		30		n=30	7E 30 30 32 35 30 20 33 30 0d	P	F
		60		n=60	7E 30 30 32 35 30 20 36 30 0d	P	F
DÉFINIR	Commande de la télécommande	Vol +	~xx140 n	n=17	7E 30 30 31 34 30 20 31 37 0d	P	F
		Vol -		n=18	7E 30 30 31 34 30 20 31 38 0d	P	F
DÉFINIR	Commande de la télécommande	HAUT télécommande	~xx140 n	n=10	7E 30 30 31 34 30 20 31 30 0d	P	F
		BAS télécommande		n=14	7E 30 30 31 34 30 20 31 34 0d	P	F
		GAUCHE télécommande		n=11	7E 30 30 31 34 30 20 31 31 0d	P	F
		DROITE télécommande		n=13	7E 30 30 31 34 30 20 31 33 0d	P	F
		OK télécommande		n=12	7E 30 30 31 34 30 20 31 32 0d	P	F
		Touche menu télécommande		n=20	7E 30 30 31 34 30 20 32 30 0d	P	F
		Source d'entrée télécommande		n=47	7E 30 30 31 34 30 20 34 37 0d	P	F
		Quitter télécommande		n=74	7E 30 30 31 34 30 20 37 34 0d	P	F

Commande OBTENIR

Type	Catégorie	CMD		Code hexa CMD	Réponse		
					Succès	Paramètre	Échec
OBTENIR	Puissance	~xx124 n	n=1	7E 30 30 31 32 34 20 31 0D	Ok0	Mise hors tension	F
					OK1	Marche	F
OBTENIR	Contraste	~xx126 n	n=1	7E 30 30 31 32 36 20 31 0D	OK0-100	0-100	F
OBTENIR	Luminosité	~xx125 n	n=1	7E 30 30 31 32 35 20 31 0D	OK0-100	0-100	F
OBTENIR	Volume	~xx120 n	n=1	7E 30 30 31 32 30 20 31 0D	OK0-100	0-100	F
OBTENIR	Vidéo coupée	~xx363 n	n=1	7E 30 30 33 36 33 20 31 0D	OK0	Arrêt	F
					OK1	Marche	F
OBTENIR	Muet	~xx356 n	n=1	7E 30 30 33 35 36 20 31 0D	OK0	Arrêt	F
					OK1	Marche	F
OBTENIR	Mode sonore	~xx139	n=1	7E 30 30 31 33 39 20 31 0D	OK1	Standard	F
					OK2	Utilisateur	F
					OK3	Salle de classe	F
					OK4	Réunion	F
					OK5	Film	F

INFORMATIONS SUPPLÉMENTAIRES

Type	Catégorie	CMD		Code hexa CMD	Réponse		
					Succès	Paramètre	Échec
OBTENIR	Source d'Entrée	~xx121 n	n=1	7E 30 30 31 32 31 20 31 0D	OK7	HDMI1	F
					OK8	HDMI2	F
					OK22	HDMI avant	F
					OK2	VGA	F
					OK20	Android	F
					OK21	PC dans emplacement	F
					OK15	DisplayPort	F
OBTENIR	Ratio	~xx127 n	n=1	7E 30 30 31 32 37 20 31 0D	OK1	4:3	F
					OK2	16:9	F
					OK14	PTP	F
OBTENIR	Mode image	~xx123 n	n=1	7E 30 30 31 32 33 20 31 0D	OK1	Présentation	F
					OK2	Lumineux	F
					OK3	Cinéma	F
					OK5	Utilisateur	F
					OK21	HDR	F
OBTENIR	Temp. Couleur	~xx128 n	n=1	7E 30 30 31 32 38 20 31 0D	OK1	Froid	F
					OK0	Standard	F
					OK3	Chaud	F
OBTENIR	État WLAN	~xx451 n	n=1	7E 30 30 34 35 31 20 31 0D	OK0	Déconnecter	F
					OK1	Connecter	F
OBTENIR	Adresse MAC WLAN	~xx555 n	n=2	7E 30 30 35 35 35 20 32 0D	Oknn:nn:nn:nn:nn	Adresse Mac	F
OBTENIR	Adresse IP WLAN	~xx451 n	n=2	7E 30 30 34 35 31 20 32 0D	Oknnn:nnn:nnn:nnn	Adresse IP	F
OBTENIR	État LAN	~xx87 n	n=1	7E 30 30 38 37 20 31 0D	OK0	Déconnecter	F
					OK1	Connecter	F
OBTENIR	Adresse Mac LAN	~xx555 n	n=1	7E 30 30 35 35 35 20 31 0D	Oknn:nn:nn:nn:nn	Adresse Mac	F
OBTENIR	Adresse IP LAN	~xx87 n	n=3	7E 30 30 38 37 20 33 0D	Oknnn:nnn:nnn:nnn	Adresse IP	F
OBTENIR	Version FW	~xx122 n	n=1	7E 30 30 31 32 32 20 31 0D	Oknnnnnnnnnnnnnn (ex. 20190926164814)	Version FW	F
OBTENIR	Heures d'utilisation	~xx108 n	n=1	7E 30 30 31 30 38 20 31 0D	Oknnnnn	Heures d'utilisation	F
OBTENIR	Type d'appareil	~xx149 n	n=1	7E 30 30 31 34 39 20 31 0D	OK2	Type d'appareil = IFP	F

INFORMATIONS SUPPLÉMENTAIRES

Type	Catégorie	CMD	Code hexa CMD	Réponse			
				Succès	Paramètre	Échec	
OBTENIR	Chaîne d'informations	~xx150 n	n=1	7E 30 30 31 35 30 20 31 0D	OKabbbbbcdddee (Se reporter à la note ^(*1))		F
			n=2	7E 30 30 31 35 30 20 32 0D	Oknnn	Résolution native de l'appareil	F
			n=3	7E 30 30 31 35 30 20 33 0D	Oknnn (ex. OKHDMI1)	Source d'entrée	F
			n=4	7E 30 30 31 35 30 20 34 0D	Oknnn (ex. OK1920x1080)	Résolution de la source	F
			n=16	7E 30 30 31 35 30 20 31 36 0D	OK0	Mode d'alimentation (veille) = Eco.	F
			n=16	7E 30 30 31 35 30 20 31 36 0D	OK1	Mode d'alimentation (veille) = Actif	F
			n=17	7E 30 30 31 35 30 20 31 37 0D	OK0	DHCP = Désactivé	F
					OK1	DHCP = Actif	F
			n=18	7E 30 30 31 35 30 20 31 38 0D	Oknnn (ex. OK48)	Température du système	F
n=19	7E 30 30 31 35 30 20 31 39 0D	Oknnn (ex. OK60Hz)	Taux de rafraîchissement de la source	F			

Remarque : (*1)

Puissance	Temps de marche	Source d'Entrée	Version du firmware	Mode Affichage
<ul style="list-style-type: none"> a=0 Hors tension a=1 Sous tension 	Heures d'utilisation = nnnnn	<ul style="list-style-type: none"> cc=02 VGA1 cc=07 HDMI1 cc=08 HDMI2 cc=10 Component Cc=20 HDMI avant cc=15 DisplayPort cc=18 Android cc=19 Emplacement dans PC 	###	<ul style="list-style-type: none"> ee=01 Présentation ee=02 Lumineux ee=03 Cinéma ee=05 Personnalisé ee=21 HDR





Indicateur DEL

Couleur et comportement de la LED d'alimentation	Statut
Rouge fixe	Mode veille
Blanc continu	Marche
Clignote en rouge puis Blanc en continu	Rétroéclairage désactivé

INFORMATIONS SUPPLÉMENTAIRES

Guide de dépannage

Si vous rencontrez des problèmes avec votre appareil, veuillez consulter les informations suivantes. Si des problèmes persistent, contactez votre revendeur régional ou le centre de service.

-  *Aucune image ou aucun son.*
- Assurez-vous que les branchements des signaux et de l'alimentation sont correctement effectués.
 - Assurez-vous que le mode d'entrée correct est sélectionné. Consultez la section «Sélectionner une source d'entrée».
 - Assurez-vous que l'IFP n'est pas éteint.
 - Désactivez la fonction muet.
 - Assurez-vous que le volume n'est pas réglé au niveau minimum.
-  *L'IFP s'arrête automatiquement.*
- Vérifiez si une coupure de courant soudaine est survenue.
 - Assurez-vous que le cordon d'alimentation n'est pas débranché.
-  *Le signal est hors de portée*
- Le signal est peut-être incompatible. Consultez la section «Liste de synchronisations prises en charge».
 - Pour la source d'entrée VGA, essayez le réglage automatique de l'écran ou réglez les paramètres **Fréquence** et **Phase** dans **OSD**> menu **Signal**.
-  *L'écran tactile ne répond pas*
- Assurez-vous que l'écran n'est pas exposé à la lumière directe du soleil ou à une autre lumière intense.
 - Pour le raccordement d'un périphérique externe, assurez-vous que le câble USB est correctement raccordé au port USB tactile de l'IFP.
-  *Si la télécommande ne fonctionne pas*
- Vérifiez que l'angle de fonctionnement de la télécommande est dirigé à moins de $\pm 30^\circ$ par rapport au récepteur IR de l'IFP.
 - Assurez-vous qu'il n'y a aucun obstacle entre la télécommande et l'IFP. La distance entre la télécommande et la fenêtre du capteur IR ne doit pas dépasser 8 mètres.
 - Assurez-vous que les piles sont insérées correctement et remplacez les piles si elles sont déchargées. Consultez la section «Installation/Remplacement des piles de la télécommande».

INFORMATIONS SUPPLÉMENTAIRES

Entretien

Une maintenance de routine appropriée permet la détection précoce des défauts et le maintien de l'aspect neuf de l'IFP.

IMPORTANT ! Avant d'effectuer des tâches de nettoyage et de maintenance, assurez-vous de débrancher le cordon d'alimentation de la prise électrique pour éviter une décharge électrique.

Nettoyage de l'écran

- Si l'écran doit être nettoyé, veuillez d'abord débrancher le cordon d'alimentation.
- Veuillez utiliser un chiffon doux, sec et sans poussière pour essuyer l'écran.
- N'utilisez pas d'eau ou de nettoyant en vaporisateur pour nettoyer l'IFP.
- Veuillez contacter le centre de service pour le nettoyage interne de l'IFP.

Nettoyage du cadre avant

Utilisez un chiffon sec, doux et non pelucheux pour essuyer le cadre avant.



INFORMATIONS SUPPLÉMENTAIRES

Les bureaux d'Optoma dans le monde

Pour une réparation ou un support, veuillez contacter votre bureau régional.



ÉTATS-UNIS

47697 Westinghouse Drive,
Fremont, CA 94539, USA
www.optomausa.com

 888-289-6786
 510-897-8601
 services@optoma.com



Canada

47697 Westinghouse Drive,
Fremont, CA 94539, USA
www.optomausa.com

 888-289-6786
 510-897-8601
 services@optoma.com

Amérique Latine

47697 Westinghouse Drive,
Fremont, CA 94539, USA
www.optomausa.com

 888-289-6786
 510-897-8601
 services@optoma.com



Europe

Unit 1, Network 41, Bourne End Mills,
Hemel Hempstead, Herts,
HP1 2UJ, Royaume-Uni
www.optoma.eu
Téléphone réparations :
+44 (0)1923 691865

 +44 (0) 1923 691 800
 +44 (0) 1923 691 888
 service@tsc-europe.com



Benelux BV

Randstad 22-123
1316 BW Almere
Les Pays-Bas
www.optoma.nl

 +31 (0) 36 820 0252
 +31 (0) 36 548 9052



France

Bâtiment E
81-83 avenue Edouard Vaillant
92100 Boulogne Billancourt, France

 +33 1 41 46 12 20
 +33 1 41 46 94 35
 savoptoma@optoma.fr



Espagne

C/ José Hierro,36 Of. 1C
28522 Rivas VaciaMadrid,
Espagne

 +34 91 499 06 06
 +34 91 670 08 32



Allemagne

Wiesenstrasse 21 W
D40549 Düsseldorf,
Allemagne

 +49 (0) 211 506 6670
 +49 (0) 211 506 66799
 info@optoma.de

Scandinavie



Lerpeveien 25
3040 Drammen
Norvège

 +47 32 98 89 90
 +47 32 98 89 99
 info@optoma.no

PO.BOX 9515
3038 Drammen
Norvège

Corée

WOOMI TECH.CO.,LTD.
4F, Minu Bldg.33-14, Kangnam-Ku,
Seoul,135-815, KOREA
korea.optoma.com

 +82+2+34430004
 +82+2+34430005



Japon

東京都足立区綾瀬3-25-18
株式会社オーエス
コンタクトセンター:0120-380-495

 info@os-worldwide.com
www.os-worldwide.com



Taiwan

12F., No.213, Sec. 3, Beixin Rd.,
Xindian Dist., New Taipei City 231,
Taiwan, R.O.C.
www.optoma.com.tw

 +886-2-8911-8600
 +886-2-8911-6550
 services@optoma.com.tw
asia.optoma.com



Hong Kong

Unit A, 27/F Dragon Centre,
79 Wing Hong Street,
Cheung Sha Wan,
Kowloon, Hong Kong

 +852-2396-8968
 +852-2370-1222
www.optoma.com.hk

Chine

5F, No. 1205, Kaixuan Rd.,
Changning District
Shanghai, 200052, Chine

 +86-21-62947376
 +86-21-62947375
www.optoma.com.cn

