

DLP® Projektor

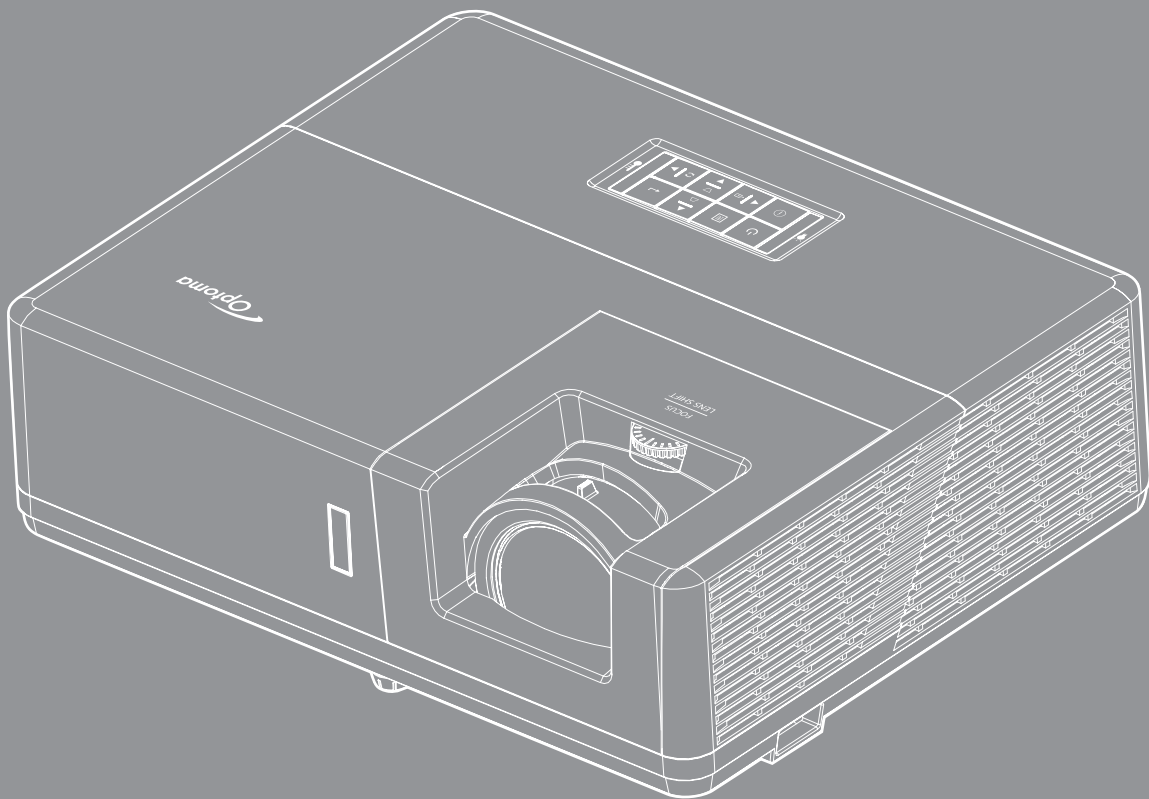

INDHOLDSFORTEGNELSE

SIKKERHED	4
<i>Vigtige sikkerhedsanvisninger</i>	<i>4</i>
<i>Sikkerhedsoplysninger om laserstråling</i>	<i>5</i>
<i>Ophavsret</i>	<i>6</i>
<i>Ansvarsfraskrivelse</i>	<i>6</i>
<i>Anerkendelse af varemærker</i>	<i>6</i>
<i>FCC</i>	<i>6</i>
<i>Overensstemmelseserklæring for EU-lande</i>	<i>7</i>
<i>WEEE</i>	<i>7</i>
INTRODUKTION	8
<i>Oversigt over pakkens indhold</i>	<i>8</i>
<i>Standard tilbehør</i>	<i>8</i>
<i>Ekstra tilbehør</i>	<i>8</i>
<i>Produktoversigt</i>	<i>9</i>
<i>Stik</i>	<i>10</i>
<i>Tastatur</i>	<i>11</i>
<i>Fjernbetjening</i>	<i>12</i>
OPSÆTNING OG INSTALLATION	13
<i>Installation af projektoren</i>	<i>13</i>
<i>Tilslutning af kilder til projektoren</i>	<i>16</i>
<i>Justering af det projicerede billede</i>	<i>17</i>
<i>Fjernopsætning</i>	<i>18</i>
SÅDAN BRUGES PROJEKTOREN	20
<i>Sådan tændes/slukkes projektoren</i>	<i>20</i>
<i>Vælg en indgangskilde</i>	<i>21</i>
<i>Navigation i menuen og dens funktioner</i>	<i>22</i>
<i>Skærmmenuens menutræ</i>	<i>23</i>
<i>Åbn billedindstillingsmenuen</i>	<i>32</i>
<i>Skærmens 3D-menu</i>	<i>35</i>
<i>Vis billedforholdsmenuen</i>	<i>36</i>
<i>Åbn kantmask-menuen</i>	<i>39</i>
<i>Åbn zoom-menuen</i>	<i>39</i>
<i>Åbn billedskiftmenuen</i>	<i>39</i>
<i>Skærmmenu til geometrisk rettelse</i>	<i>39</i>
<i>Menuen for lydløs indstilling</i>	<i>40</i>
<i>Lydstyrkemenue</i>	<i>40</i>
<i>Lydindgangsmenuen</i>	<i>40</i>
<i>Lyd/mikrofonindgangsfunktionsmenu</i>	<i>40</i>
<i>Projektionsmenuen</i>	<i>41</i>
<i>Indstilling af skjermtipe</i>	<i>41</i>

<i>Strømindstillingsmenuen</i>	41
<i>Menuen Konfigurér sikkerhed</i>	42
<i>Indstillingsmenuen for HDMI Link Settings</i>	42
<i>Indstilling af testmønster</i>	42
<i>Indstillinger for fjernstyring</i>	43
<i>Indstilling af projektor ID</i>	43
<i>Opsætning af 12 V udløsningsmenuen</i>	43
<i>Opsætning af HDBaseT-styremenuen</i>	43
<i>Menuindstillinger</i>	44
<i>Nulstilling af skærmmenuen</i>	45
<i>LAN-netværksmenu</i>	45
<i>Netværksmenu</i>	46
<i>Menuen Konfigurér netværksindstillinger</i>	47
<i>Info-menuen</i>	52



VEDLIGEHOELDELSE 53

<i>Installation og rengøring af støvfilter</i>	53
--	----

YDERLIGERE OPLYSNINGER..... 54

<i>Kompatible opløsninger</i>	54
<i>Billedstørrelse og projiceringsafstand</i>	57
<i>Projektor mål og Loftmontering</i>	59
<i>Koder for fjernbetjening</i>	60
<i>Fejlfinding</i>	62
<i>Advarselsindikator</i>	64
<i>Specifikationer</i>	65
<i>Optomas globale kontorer</i>	66

SIKKERHED

	Lynsymbolet med et pilehoved i en ligebenet trekant er beregnet til at advare brugeren om tilstedeværelse af u-isoleret "farlig spænding" indeni produktets kabinet, og som kan have tilstrækkelig størrelse til at udgøre en risiko for elektrisk stød på personer.
	Udråbstegnet i en ligebenet trekant er beregnet til at oplyse brugeren om tilstedeværelse af vigtige anvisninger vedrørende drift og vedligeholdelse i den medfølgende brugervejledning.

Følg venligst alle advarsler, forholdsregler og vedligeholdelse som anbefalet i denne brugervejledning.

Vigtige sikkerhedsanvisninger



- Undgå, at stirre ind i strålen, RG2.
Som med alle lyskilder, må man ikke stirre direkte ind i strålen, RG2 IEC 62471-5:2015.
- Bloker ikke ventilationsåbningerne. For at sikre pålidelig drift af projektoren og for at beskytte den mod overophedning, anbefales det at installere projektoren på et sted, hvor ventilationen ikke blokeres. Anbring den f.eks. ikke på et fyldt kaffebord, på en sofa eller på en seng. Anbring ikke projektoren i et indelukke, som f.eks. en boghylde eller i et skab, hvor luftcirkulationen er begrænset.
- For at reducere risikoen for brand og/eller elektrisk stød, må projektoren ikke udsættes for regn eller fugt. Apparatet må ikke installeres i nærheden af varmelegemer, som f.eks. radiatorer, varmeapparater eller andre apparater såsom forstærkere, der afgiver varme.
- Sørg for, at der ikke trænger væske ind i projektoren. Væsken kan berøre steder med farlig spænding og kortslutte dele, hvilket kan medføre brand eller elektrisk stød.
- Må ikke bruges under følgende forhold:
 - I meget varme, kolde eller fugtige omgivelser.
 - (i) Sørg for, at rumtemperaturen er mellem 5°C ~ 40°C
 - (ii) Den relative luftfugtighed skal være imellem 10% - 85 %
 - I områder med megen støv og urenheder.
 - I nærheden af apparater, som genererer et stærkt magnetisk felt.
 - I direkte sollys.
- Brug ikke apparatet, hvis det er fysisk skadet eller har været misbrugt. Fysisk beskadigelse/misbrug er (men ikke begrænset til):
 - Apparatet har været tabt.
 - Strømledningen eller stikket er blevet beskadiget.
 - Der er spildt væske på projektoren.
 - Projektoren har været udsat for regn eller fugt.
 - Der er trængt noget ind i projektoren, eller der er noget løst indeni.
- Anbring ikke projektoren på usikre overflader. Projektoren kan vælte, hvilket kan medføre personskader eller beskadigelse af projektoren.
- Lad ikke noget blokere for lyset, der kommer ud af projektorens objektiv. Lyset vil varme den blokerende genstand op, så de kan smelte og medføre forbrændinger eller gå i brand.
- Åbn venligst ikke eller skil ikke projektoren ad, da dette kan forårsage elektrisk stød.
- Forsøg ikke selv at reparere apparatet. Hvis du åbner eller skiller projektoren ad, kan du blive udsat for farlige spændinger eller andre farer. Kontakt Optoma, inden du sender apparatet til reparation.

- Sikkerhedsangivelserne findes på projektorens kabinet.
- Apparatet må kun repareres af autoriseret servicepersonale.
- Brug kun tilslutninger/tilbehør, som er godkendt af producenten.
- Se ikke direkte ind i objektivet, når projektoren er tændt. Det stærke lys kan skade dine øjne.
- Projektoren detekterer selv lyskildens levetid.
- Når du slukker for projektoren, skal du forvise dig om at nedkølingscyklussen er fuldført før strømmen frakobles. Lad projektoren køle ned i 90 sekunder.
- Tage strømledningen ud af stikkontakten, inden du rengør produktet.
- Rengøre skærmmkabinettet med en blød, tør klud med et mildt rengøringsmiddel. Rengøre ikke apparatet med slibende rengøringsmidler, voks eller opløsningsmidler.
- Tage strømledningen ud af stikkontakten, hvis produktet ikke skal bruges i længere tid.
- Opstil ikke projektoren på steder, hvor den kan udsættes for rystelser eller stød.
- Rør ikke ved objektivet med ubeskyttede hænder.
- Tag batterierne ud af fjernbetjeningen, hvis den ikke skal bruges i længere tid. Hvis batterierne efterlades i fjernbetjeningen i længere tid, kan de lække.
- Brug eller opbevar ikke projektoren på steder med røg fra olie eller tobak, da dette kan forringe kvaliteten af projektorens billeder.
- Følg omhyggeligt vejledningen i opstilling af projektoren, da en forkert opstilling kan medføre dårlig ydeevne.
- Brug en strømskinne eller en overspændingsbeskyttelse. Strømdufald og strømvariationer kan ØDELÆGGE apparater.

Sikkerhedsoplysninger om laserstråling

- Dette produkt er klassificeret som et klasse 1 LASERPRODUKT - RISIKOGRUPPE 2 IEC60825-1:2014, og er også i overensstemmelse med 21 CFR 1040.10 og 1040.11 som en risikogruppe 2, LIP (Laser Illuminated Projector (Laserbelyst projektor)) som defineret i IEC 62471:2006, undtagen afvigelse i henhold til bemærkning nr. 50 vedrørende lasere, dateret d. 24 juni, 2007.



COMPLIES WITH 21 CFR 1040.10 AND 1040.11 EXCEPT FOR DEVIATIONS PURSUANT TO LASER NOTICE No. 50, DATED JUNE 24, 2007, IEC/EN 60825-1:2007

<p>IEC/EN 60825-1:2007 LASER RADIATION AVOID DIRECT EYE EXPOSURE CLASS 3R LASER PRODUCT WAVE LENGTH: 450-460 nm / Max. PULSE ENERGY: 0.534mJ / PULSE DURATION: 0.98 ms IEC/EN 60825-1:2014 CLASS 1 LASER PRODUCT / RISK GROUP 2 Possibly hazardous optical radiation emitted from this product. Do not stare into the beam. May be harmful to the eyes.</p>	<p>IEC/EN 60825-1:2007 RAYONNEMENT LASER - EVITEZ TOUTE EXPOSITION DIRECTE DES YEUX - PRODUIT LASER DE CLASSE 3R LONGUEUR D'ONDES:450 - 460 nm/ Max. IMPULSION D'ENERGIE: 0,534mJ/ DUREE D'IMPULSION: 0,98 ms IEC/EN 60825-1:2014 PRODUIT LASER DE CLASSE 1 / GROUPE A RISQUE 2 Risques possibles de rayonnements optiques émis par ce produit. Ne pas regarder dans le faisceau. Peut être dangereux pour les yeux.</p>	<p>눈이 3R 등급 레이저 제품 의 레이저 방사선에 직접 노출되지 않도록 하십시오. 파장: 450-460 nm/최대 펄스 에너지: 0.534 mJ/ 펄스 지속시간: 0.98 ms IEC/EN 60825-1:2014 1등급 레이저 제품/위험 군 2등급 이 제품에서 유해한 광선이 방출될 수 있습니다. 광선을 똑바로 쳐다보지 마십시오. 그림 경우 눈에 해로울 수 있습니다.</p>	<p>レーザー照射目の直接曝 露光線に直接曝露する レーザー製品 波長: 450 ~ 460 nm/最大 パルスエネルギー: 0.534 mJ/パルス期間: 0.98 ms IEC/EN 60825-1:2014 ク ラス1レーザー製品/リス クグループ2 本製品から危険な光学的 放射が放射される可能性 があります。 光線をまっすぐ見ないでく ださい。目に有害となる 可能性があります。</p>
--	--	---	---



Manglende overholdelse af følgende kan føre til brand eller alvorlig personskader.

- Denne projektor har et indbygget klasse 4 lasermodul. Afmontering eller modifikation er meget farligt, og må aldrig forsøges.
- Alle handlinger og justeringer, der ikke tydeligt står i brugervejledningen, udgør en risiko for farlig laserbestråling.
- Projektoren må ikke åbnes eller afmonteres, da dette kan føre til skader, som følge af udsættelse for laserstråling.
- Der må ikke stirres ind i strålen, når projektoren er tændt. Det skarpe lys kan skade øjnene permanent.
- Når projektoren tændes, skal du sørge for at ingen inden for projektionsområde kigger ind i linsen.
- Hvis procedurerne for styring, justering og betjening ikke følges, kan det føre til skader, som følge af udsættelse for laserstråling.
- Passende anvisninger for samling, betjening og vedligeholdelse omfatter tydelige advarsler vedrørende forholdsregler, hvilket er for at undgå eksponering af laseren.

Ophavsret

Denne publikation, herunder alle fotografier, illustrationer og software, er beskyttet i henhold til internationale love om ophavsret, med alle rettigheder forbeholdt. Hverken denne vejledning, eller noget af materialet heri, må gengives uden skriftlig tilladelse fra forfatteren.

© Copyright 2019

Ansvarsfraskrivelse

Oplysningerne i dette dokument kan ændres uden varsel. Producenten giver ingen erklæringer eller garantier med hensyn til indholdet heri, og fraskriver sig ethvert ansvar for salgbarhed eller egnethed til et bestemt formål. Producenten forbeholder sig retten til, at revidere denne publikation og fra tid til anden foretage ændringer i indholdet, uden forpligtelse for producenten til, at underrette nogen personer om sådanne revisioner eller ændringer.

Anerkendelse af varemærker

Kensington er et U.S.A. registreret varemærke for ACCO Brand Corporation med udgivne registrering og igangværende ansøgninger i andre lande over hele verden.

HDMI, HDMI logoet og High-Definition Multimedia Interface er alle varemærker eller registrerede varemærker tilhørende HDMI Licensing LLC i USA samt i andre lande.

DLP®, DLP Link og DLP logoet er alle registrerede varemærker tilhørende Texas Instruments, og BrilliantColor™ er et varemærke tilhørende Texas Instruments.

MHL, Mobile High-Definition Link og MHL-logoet er varemærker eller registrerede varemærker tilhørende MHL licenser, LLC.

Alle andre produktnavne, som er brugt i denne vejledning, tilhører deres respektive ejere og er anerkendt.

FCC

Dette apparat er blevet testet og opfylder grænserne for klasse B digitalt udstyr i henhold til FCC-bestemmelserne afsnit 15. Disse grænser er fastsat for at yde rimelig beskyttelse mod skadelig interferens ved installation i hjemmet. Dette apparat genererer, bruger og kan udstråle radiofrekvensenergi, som, hvis det ikke bruges i overensstemmelse med instruktionerne, kan forårsage skadelig interferens på radiokommunikation.

Der er imidlertid ingen garanti for, at der ikke vil opstå interferens i en given installation. Hvis apparatet forårsager skadelig interferens på radio eller fjernsynsmodtagelse, hvilket kan afgøres ved at slukke og tænde for apparatet, kan brugeren prøve at korrigere interferensen på en eller flere af følgende måder:

- Drej eller flyt antennemodtageren.
- Øg afstanden mellem apparatet og modtageren.
- Forbind apparatet til en kontakt i et andet kredsløb end det, modtageren er forbundet til.
- Søg hjælp hos din forhandler eller hos en erfaren radio/tv tekniker.

Bemærk: Afskærmede kabler

Alle tilslutninger til andre computerenheder skal gøres med beskyttede kabler for at opfylde FCC-bestemmelserne.

Forsigtig

Ændringer og modifikationer, der ikke udtrykkeligt er godkendt af fabrikanten, kan annullere brugerens rettigheder, som er givet af FCC, til at betjene denne projektor.

Driftsbetingelser

Dette apparat er i overensstemmelse med stk. 15 i FCC-bestemmelserne. Betjening skal ske under følgende to betingelser:

1. Apparatet må ikke forårsage skadelig interferens, og
2. Apparatet skal acceptere enhver forstyrrelse som den modtager, inklusive forstyrrelser, som kan forårsage uønsket drift.

Bemærk: Canadiske brugere

Dette Klasse B digital apparat er i overensstemmelse med de canadiske ICES-003 bestemmelser.

Remarque à l'intention des utilisateurs canadiens

Cet appareil numérique de la classe B est conforme à la norme NMB-003 du Canada.

Overensstemmelseserklæring for EU-lande

- EMC-direktiv 2014/30/EU (herunder ændringer)
- Lavspændingsdirektivet 2014/35/EU
- Lavspændingsdirektivet 2014/35/EU

WEEE



Anvisninger vedrørende bortskaffelse

Bortskaf ikke denne elektroniske enhed sammen med det almindelige affald. For at minimere forurening og sikre maksimal beskyttelse af det globale miljø, bedes du genbruge produktet.

INTRODUKTION

Oversigt over pakkens indhold

Tag forsigtigt apparatet ud af emballagen og kontrollér, at alle nedenstående standarddele er med. Nogle af delene under valgfrit tilbehør er muligvis ikke tilgængelige alt efter apparatets model, specifikationer og købssted. Spørg evt. på dit købssted. Noget tilbehør vil variere fra sted til sted.

Garantibeviset følger kun med nogle steder. Bed eventuelt din forhandler om yderligere oplysninger.

Standard tilbehør

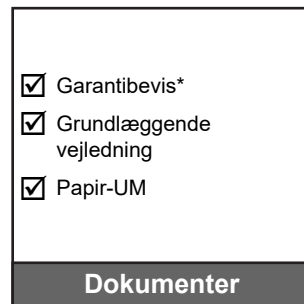
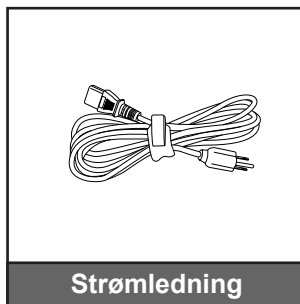
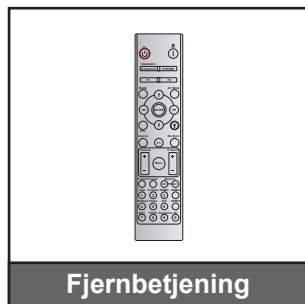
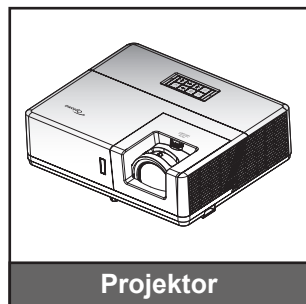

Bemærk:

- Fjernbetjeningen kommer med batteriet.
- * For europæisk garantioplysninger, besøg da venligst www.optoma.com.

Ekstra tilbehør

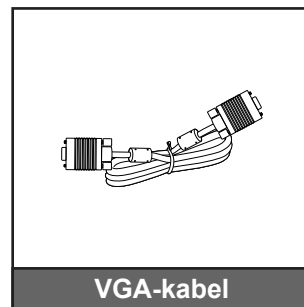
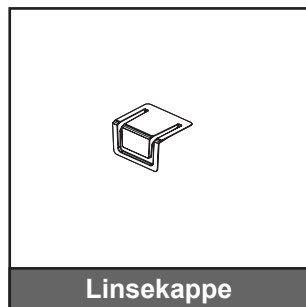

Bemærk:

- Ekstratilbehør varierer afhængig af model, specifikationer og region.

INTRODUKTION

Produktoversigt

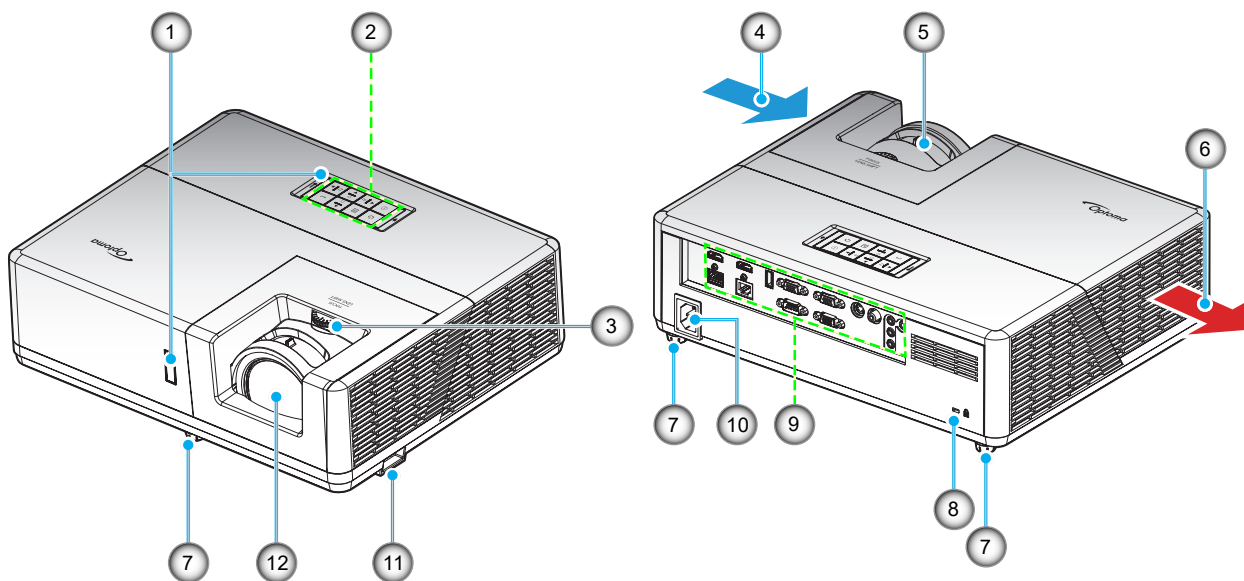

Bemærk:

- *Bloker ikke for projektoren ind- og udluftningsventiler.*
- *Hvis projektoren er placeret på et lille areal, så tillad da mindst 30 cm. afstand rundt om ved ind- og udsugningsventilerne.*

Nr.	Emne	Nr.	Emne
1.	IR modtagere	7.	Fødder til indstilling af hældning
2.	Tastatur	8.	Hul til Kensington™-lås
3.	Drejeknap til objektivforskydning	9.	Indgangs-/udgang
4.	Ventilation (indtag)	10.	Strømskik
5.	Fokushåndtag	11.	Sikkerhedsstang
6.	Ventilation (udtag)	12.	Objektiv

INTRODUKTION

Stik

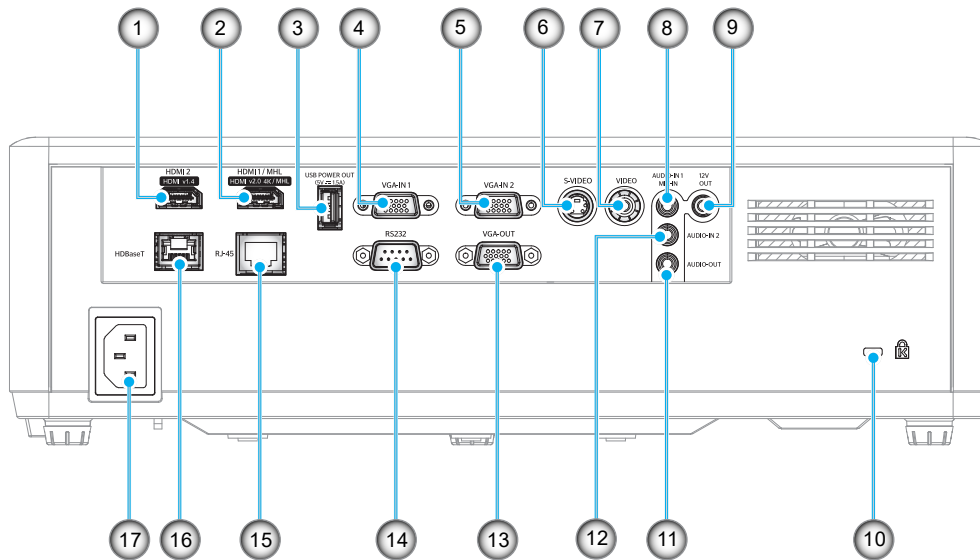

Nr.	Emne	Nr.	Emne
1.	HDMI 2-stik	10.	Kensington™-lås
2.	HDMI 1/MHL-stik	11.	AUDIO-OUT-stik
3.	USB-STRØMUDGANG-stik (5 V---1,5 A)	12.	AUDIO-IN 2-stik
4.	VGA-IN 1-stik	13.	VGA-OUT-stik
5.	VGA-IN 2-stik	14.	RS232
6.	S-VIDEO-stik	15.	RJ-45-stik
7.	VIDEO-stik	16.	HDBaseT-stik
8.	AUDIO-IN 1- og MIC-IN-stik	17.	Strømsik
9.	12 V udgangsstick		

INTRODUKTION

Tastatur

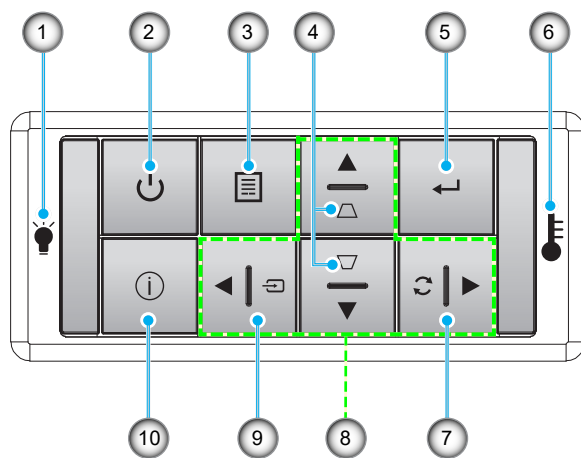

Nr.	Emne	Nr.	Emne
1.	Lampe LED	6.	Temp. LED
2.	Strøm og strøm-LED	7.	Synkroniser igen
3.	Meny	8.	Fire-vejs vølgertaster
4.	Keystonekorrektion	9.	Source
5.	Enter	10.	Informasjon

INTRODUKTION

Fjernbetjening

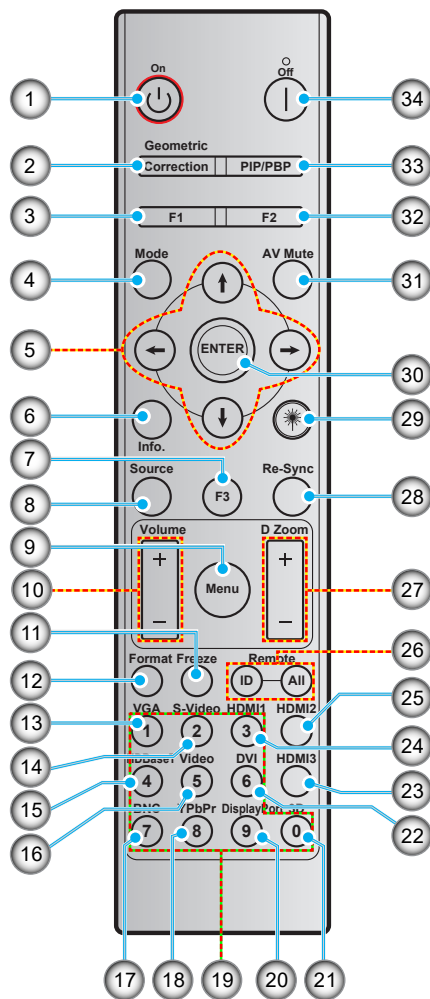

Nr.	Emne	Nr.	Emne
1.	Tændt	18.	YPbPr (ikke understøttet)
2.	Geometrikorreksjon	19.	Numerisk tastatur (0-9)
3.	Funktionsknap (F1) (kan brugertilpasses)	20.	Display-port (ikke understøttet)
4.	Modus	21.	3D
5.	Fire-vejs vælgertaster	22.	DVI (ikke understøttet)
6.	Informasjon	23.	HDMI3 (ikke understøttet)
7.	Funktionsknap (F3) (kan brugertilpasses)	24.	HDMI1
8.	Source	25.	HDMI2
9.	Meny	26.	Fjernstyrings-id / Fjernbetjening alle
10.	Volum - / +	27.	Digital zoom -/+
11.	Frys	28.	Synkroniser igen
12.	Format (billedforhold)	29.	Laser (ikke understøttet)
13.	VGA	30.	Enter
14.	S-video	31.	AV demp
15.	HDBase-T	32.	Funktionsknap (F2) (kan brugertilpasses)
16.	Video	33.	PIP/PBP (ikke understøttet)
17.	BNC (ikke understøttet)	34.	Slå av

Bemærk: Nogle taster har måske ingen funktion på modeller, der ikke understøtter disse faciliteter.

OPSÆTNING OG INSTALLATION

Installation af projektoren

Din projektor er beregnet til installation i 1 af 4 mulige positioner.

På baggrund af indretningen af lokalet samt dine personlige præferencer kan du beslutte, hvor du vil opstille projektoren. Tag højde for lærredets størrelse og placering, tilstedeværelsen af en egnet stikkontakt samt placering og afstand mellem projektor og det resterende udstyr.

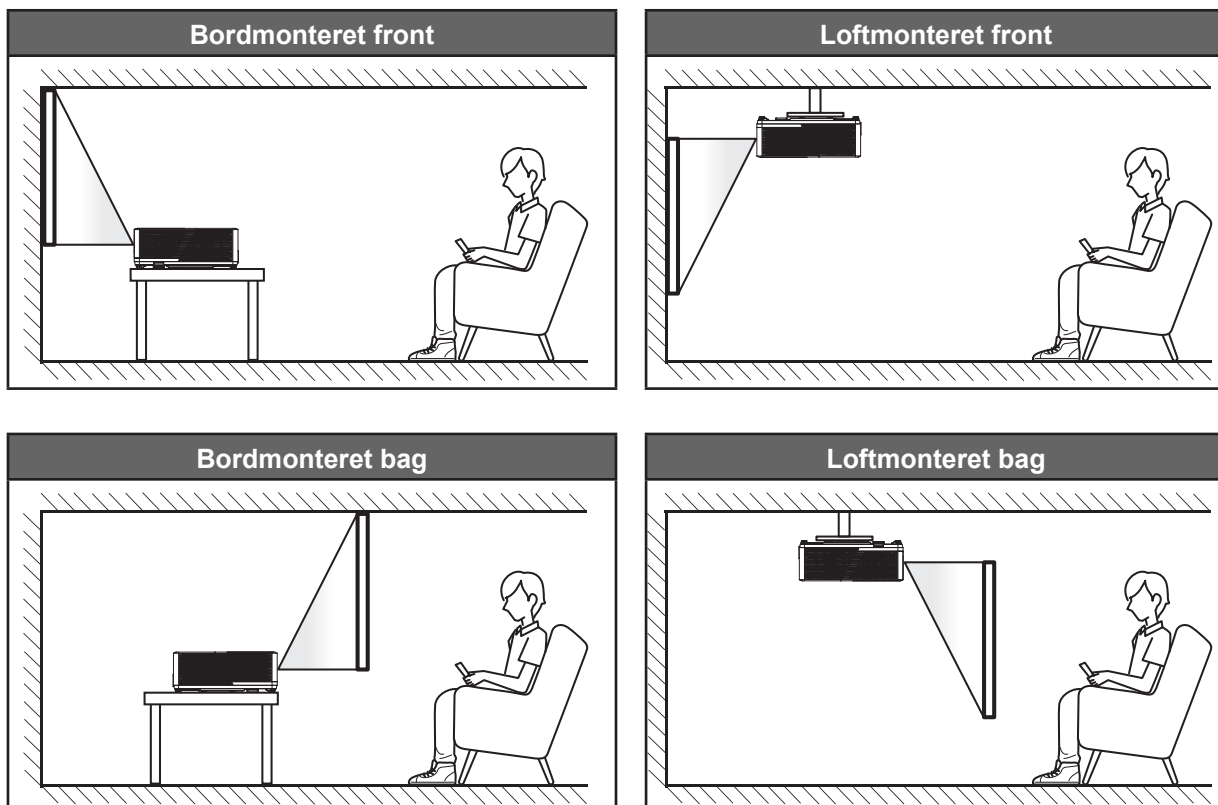

Projektoren skal placeres på en plan overflade og 90 grader/vinkelret i forhold til lærredet.

- Du kan se, hvor langt projektoren skal placeres i henhold til forskellige lærredstørrelser i afstandstabellen på side 57-58.
- For at fastslå en skærmstørrelse for en given afstand, henvises der til distancetabellen på siderne 57-58.

Bemærk: Jo længere væk projektoren stilles fra lærredet, des større en projiceret billedstørrelse opnås, og den lodrette forskydning forøges også tilsvarende.

VIGTIGT!

Brug ikke projektoren, når den er anbragt på andre måder end på bordet eller ophængt i loftet. Projektoren skal stå vandret og må ikke vippe hverken fremad/bagud eller til siden. Enhver anden placering vil ugyldiggøre garantien og kan forkorte levetiden af projektorens lyskilde eller selve projektoren. Ved ikke-standard montering skal du altid henvende dig til Optoma.

OPSÆTNING OG INSTALLATION

Bemærkning om projektoropstilling

Bemærk: Projektorens styrke reduceres til 60 % og ventilatoren kører på fuld styrke.

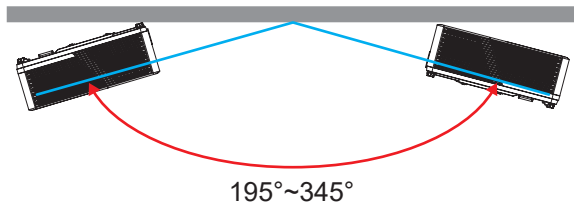

- Portrætfunktion

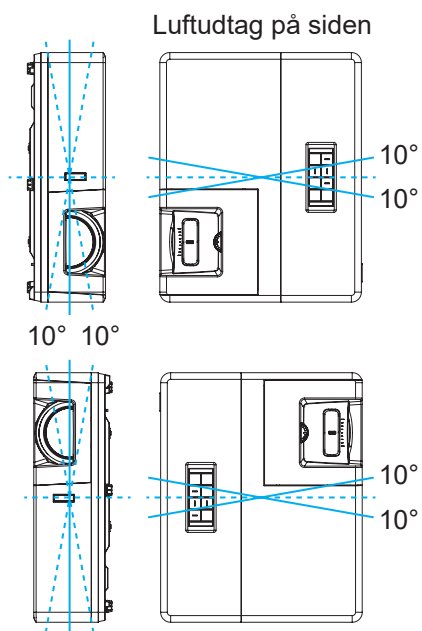

- Sørg for at der er mindst 30 cm fri plads omkring luftudtaget.

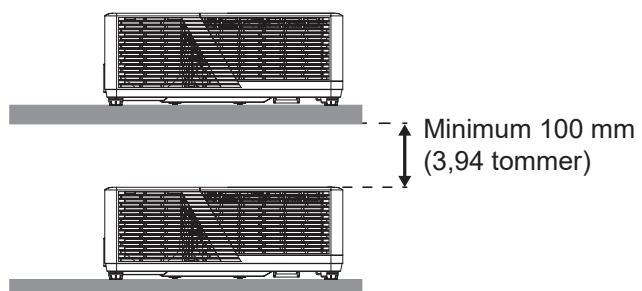
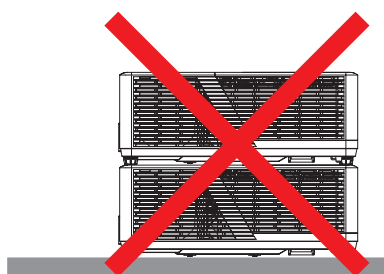
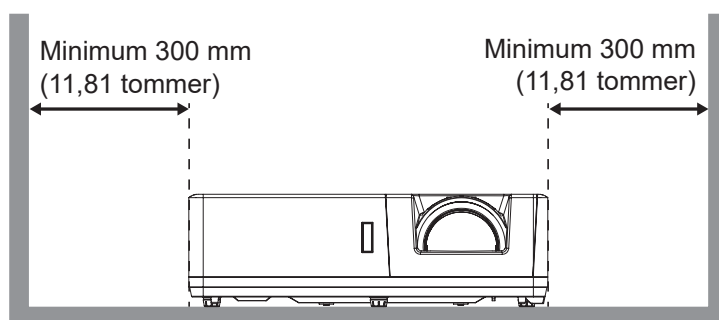
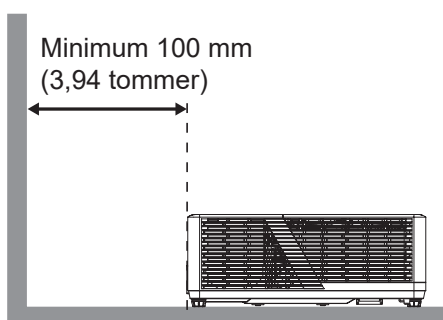

OPSÆTNING OG INSTALLATION

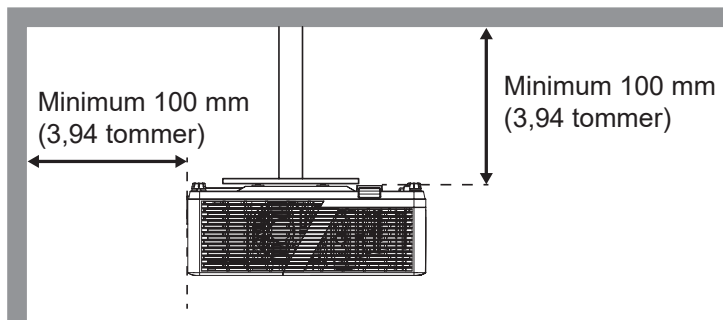

- Sørg for at indtagene ikke genanvender varm luft fra udtaget.
- Hvis projektoren bruges i et lukket rum, skal du sørge for at lufttemperaturen i prøvelokalet ikke kommer over driftstemperaturen, når projektoren kører, og at luftind- og udtagene ikke er blokeret.
- Alle indlukkede områder skal godkendes, for at sikre at projektoren ikke genbruger udtagsluften, da dette kan gøre at enheden lukker ned, selvom temperaturen på det indelukkede sted er inden for en acceptabel driftstemperatur.

OPSÆTNING OG INSTALLATION

Tilslutning af kilder til projektoren

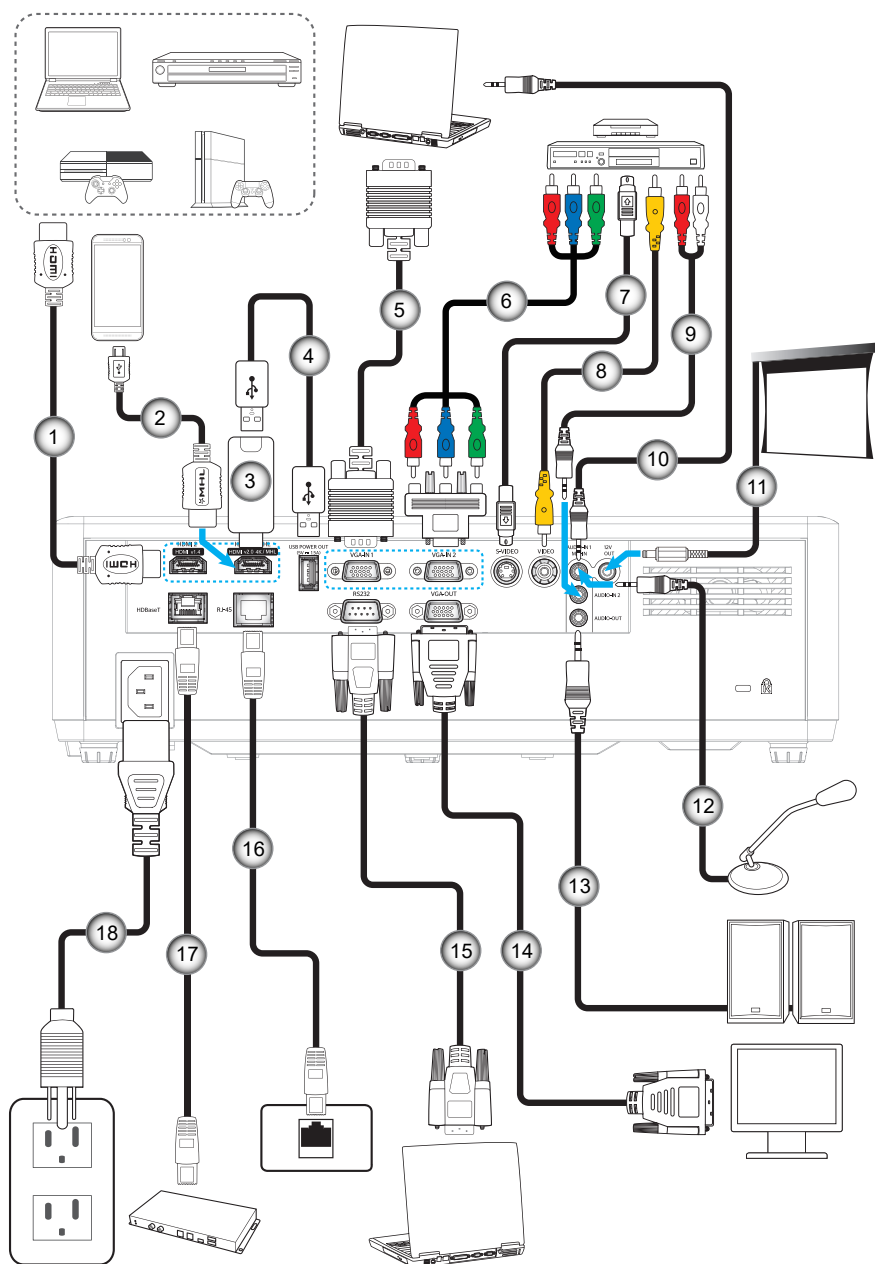

Nr.	Emne	Nr.	Emne
1.	HDMI Kabel	10.	Lydindgangskabel
2.	MHL Kabel	11.	12V DC-stik
3.	HDMI-dongle	12.	Mikrofonkabel
4.	USB strøm-kabel	13.	Lydudgangskabel
5.	VGA In-kabel	14.	VGA-udgangskabel
6.	RCA komponentkabel	15.	RS232-kabel
7.	S-video-kabel	16.	RJ-45-kabel
8.	Videokabel	17.	RJ-45-kabel (Cat5-kabel)
9.	Lydindgangskabel	18.	Strømledning

OPSÆTNING OG INSTALLATION

Justering af det projicerede billede

Billedhøjde

Projektoren er udstyret med løftefødder til indstilling af billedhøjden.

1. Find den justerbare fod, som du ønsker at ændre, på bunden af projektoren.
2. Drej de justerbare fødder med eller mod uret for hhv. at hæve og sænke projektoren.

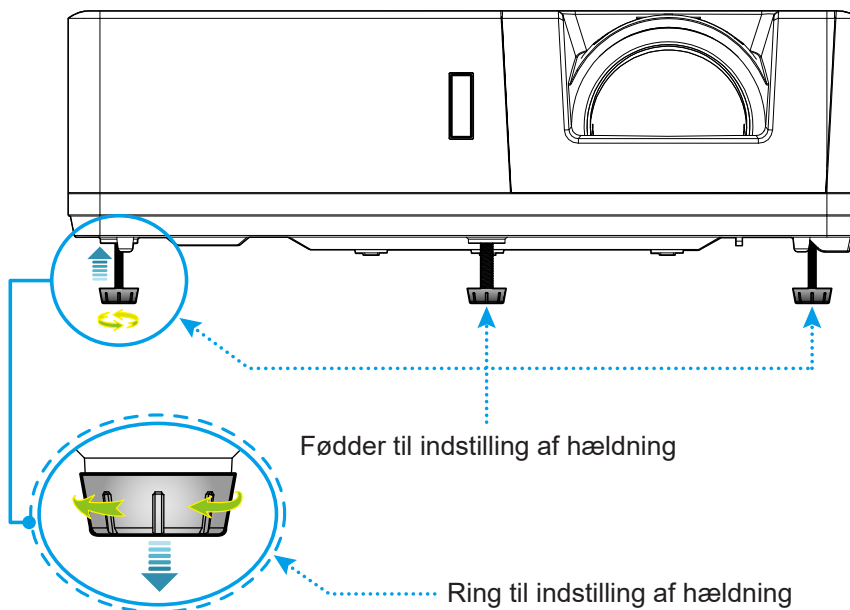

Objektivforskydning og fokusering

- Juster billedets position, ved at dreje drejeknappen til objektivforskydning med- eller mod uret, for at justere positionen for det projicerede billede lodret.
- Drej fokushåndtaget med- eller mod uret, indtil billedet er skarpt og læseligt.

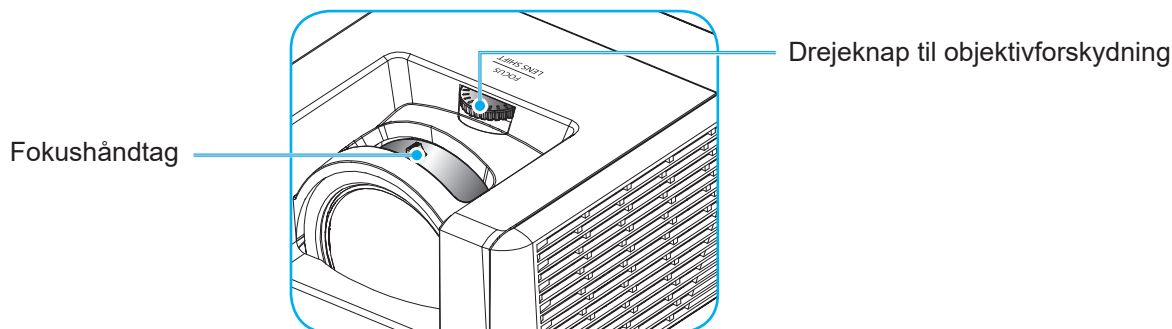

Bemærk: Projektoren kan fokusere på en afstand mellem:

- 1080P: 0,5 m til 5,3 m.
- WUXGA: 0,5 m til 5,2 m.

OPSÆTNING OG INSTALLATION

Fjernopsætning

Installation / udskiftning af batterierne

To AAA-batterier leveres med fjernbetjeningen.

1. Fjern batteridækslet bag på fjernbetjeningen.
2. Sæt AAA-batterier i batterikammeret som vist.
3. Sæt bagdækslet på fjernbetjeningen igen.

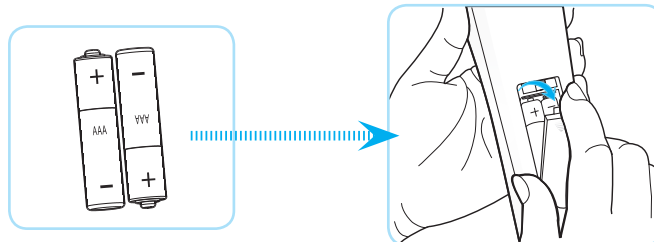

Bemærk: Batterierne må kun udskiftes med samme eller tilsvarende batteritype.

FORSIGTIG

Forkert brug af batterier kan resultere i kemisk lækage eller eksplosion. Følg nedenstående instruktioner.

- Bland ikke batterier af forskellig type. Forskellige type batterier har forskellige egenskaber.
- Bland ikke gamle og nye batterier. Blanding af gamle og nye batterier kan forkorte levetiden hos de nye batterier eller forårsage kemisk lækage i de gamle batterier.
- Tag batterierne ud, så snart de er flade. Kemikalier, der lækker fra batterier og som kommer i kontakt med huden, kan forårsage ætsninger. Hvis der opstår en kemisk lækage, skal området aftørres grundigt med en klud.
- De medfølgende batterier kan have en kortere levetid på grund af opbevaringsforholdene.
- Hvis du ikke skal bruge fjernbetjeningen i længere tid, skal du tage batterierne ud.
- Når du bortskaffer batterierne, skal du overholde lovgivningen i dit område eller land.

OPSÆTNING OG INSTALLATION

Rækkevidde

Den infrarøde (IR) fjernbetjenings-føler er placeret på toppen og forsiden af projektoren. Fjernbetjeningen skal holdes i en vinkel indenfor 30 grader af projektorens IR-sensor for at den kan virke ordentligt. Afstanden mellem fjernbetjeningen og sensoren må ikke være over 6 meter, når den holdes i en vinkel på $\pm 15^\circ$ og ikke over 8 meter, når den rettes mod sensoren i en vinkel på 0° .

- Sørg for, at der ikke er nogle genstande imellem fjernbetjeningen og IR-sensoren på projektoren, som kan blokere det infrarøde signal.
- Sørg for, at fjernbetjeningens IR-sender ikke rammes direkte af sollys eller lys fra lysstofrør.
- Hold fjernbetjeningen i en afstand af mindst 2 m fra lysstofrør, da den ellers kan give funktionsfejl.
- Hvis fjernbetjeningen er tæt på lysstofrør af inverter-typen, kan den til tider blive ustabil.
- Hvis fjernbetjeningen og projektoren er meget tæt på hinanden, kan du risikere, at fjernbetjeningen ikke fungerer.
- Når du sigter på lærredet med fjernbetjeningen, er funktionsafstanden højst 5 m fra fjernbetjeningen til lærredet, da IR-signalet skal reflekteres tilbage til projektoren. Den effektive funktionsafstand kan dog variere efter lærredtypen.

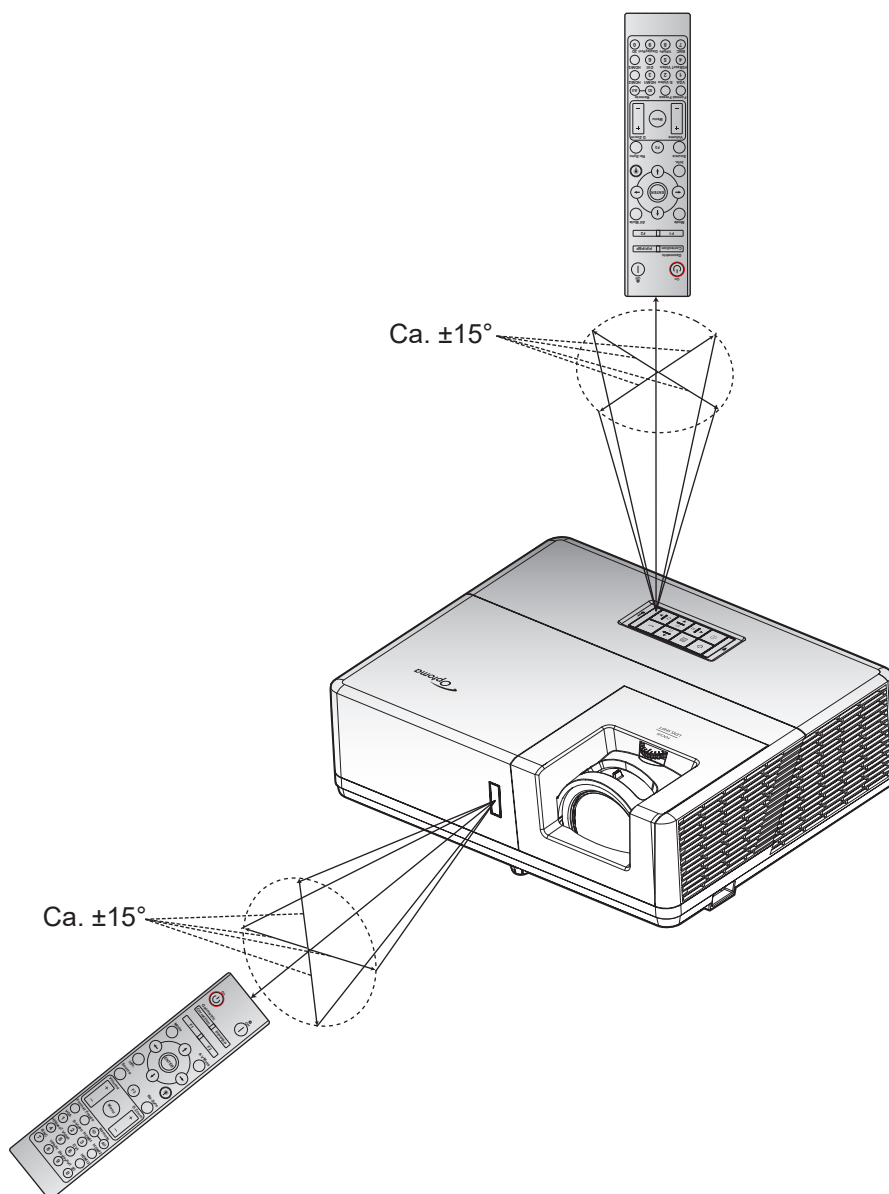

SÅDAN BRUGES PROJEKTOREN

Sådan tændes/slukkes projektoren

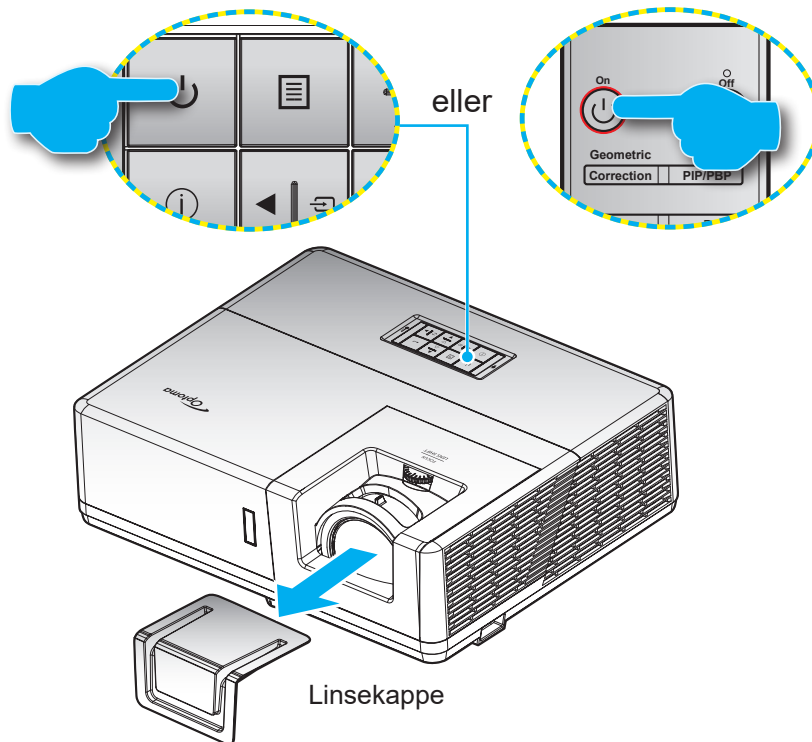

Tændt

1. Fjern linsehætten.
2. Sørg for, at strømkalet og signalkalet er korrekt forbundet. Strømindikatoren begynder at lyse rød, når apparatet tilsluttes.
3. Tænd for projektoren, ved at trykke på knappen "⏻" på projektorens tastatur eller fjernbetjening.
4. En startskærm vises i ca. 10 sekunder, og strømindikator blinker blå eller grøn.

Bemærk: Den første gang at projektoren tændes, vil du blive bedt om at vælge det ønskede sprog, projektorens position og andre indstillinger.

Slå av

1. Sluk for projektoren, ved at trykke på knappen "⏻" på projektorens tastatur eller på knappen | på fjernbetjening.
2. Følgende meddelelse vises:

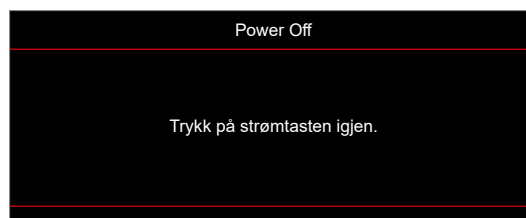

3. Bekræft ved at trykke på knappen "⏻" eller | igen, ellers forsvinder meddelelsen efter 15 sekunder. Når der trykkes på knappen "⏻" eller | en gang mere, slukker projektoren.
4. Når strømindikatoren begynder at lyse rød, er projektoren gået på standby. Hvis du vil tænde for projektoren igen, skal du vente, indtil den er kølet af og gået i standby. Når projektoren er på standby, skal du blot trykke på "⏻" for at tænde for den igen.
5. Tag ledningen ud af stikkontakten og projektoren.

Bemærk: Projektoren må ikke tændes igen straks efter, den er blevet slukket.

SÅDAN BRUGES PROJEKTOREN

Vælg en indgangskilde

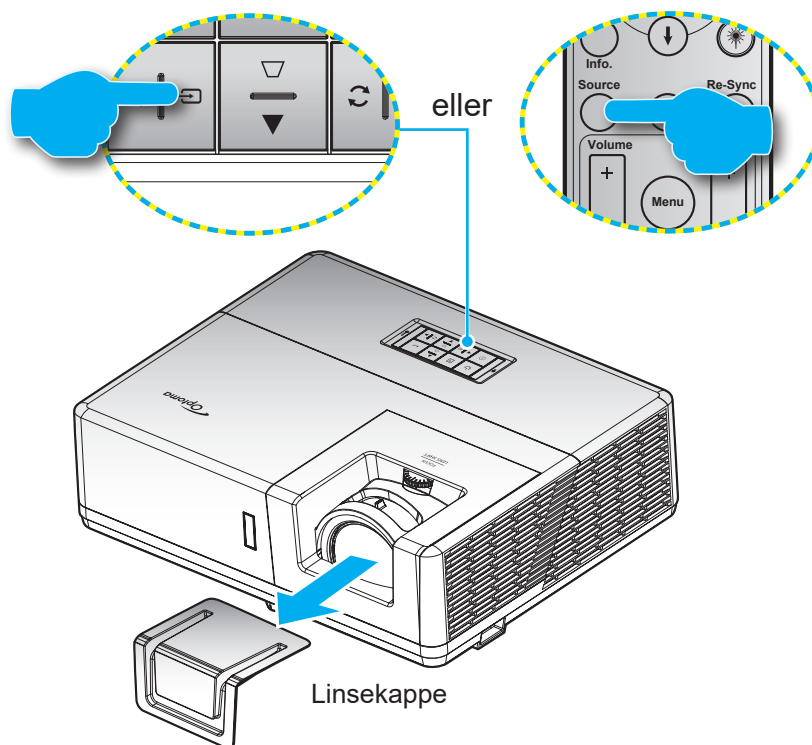

Tænd for den tilsluttede kilde, du vil vise på lærredet, fx computer, notebook, videoafspiller osv. Projektoren finder automatisk kilden. Hvis du har sluttet flere kilder, skal du trykke på knappen  på projektorens tastatur eller på **Source (Kilde)** fjernbetjeningen, for at vælge den ønskede kilde.



SÅDAN BRUGES PROJEKTOREN

Navigation i menuen og dens funktioner

Projektoren har flersprogede skærmmenuer til justering og ændring af en lang række indstillinger. Projektoren finder automatisk kilden.

1. For at åbne skærmmenuen, skal du trykke på knappen  på projektorens tastatur eller på knappen **Menu** på fjernbetjeningen.
2. Når skærmmenuen er åben, bruges tasterne **▲▼** til at vælge punkterne i hovedmenuen. Når du vælger et punkt på en bestemt side, skal du trykke på knappen **←** på projektorens tastatur eller på knappen **Enter** på fjernbetjeningen, for at åbne undermenuen.
3. Brug knapperne **◀▶** til at vælge det ønskede punkt i undermenuen, og tryk derefter på **←** eller **Enter** for, at se yderligere indstillinger. Brug **◀▶** til at justere indstillingen med.
4. Vælg det næste punkt, der skal justeres i undermenuen, og juster som ovenfor anført.
5. Tryk på **←** eller **Enter** for, at bekræfte dit valg, hvorefter skærmen går tilbage til hovedmenuen igen.
6. For at afslutte, skal du trykke på  eller **Menu** igen. Skærmmenuen lukker, og projektoren gemmer automatisk de nye indstillinger.

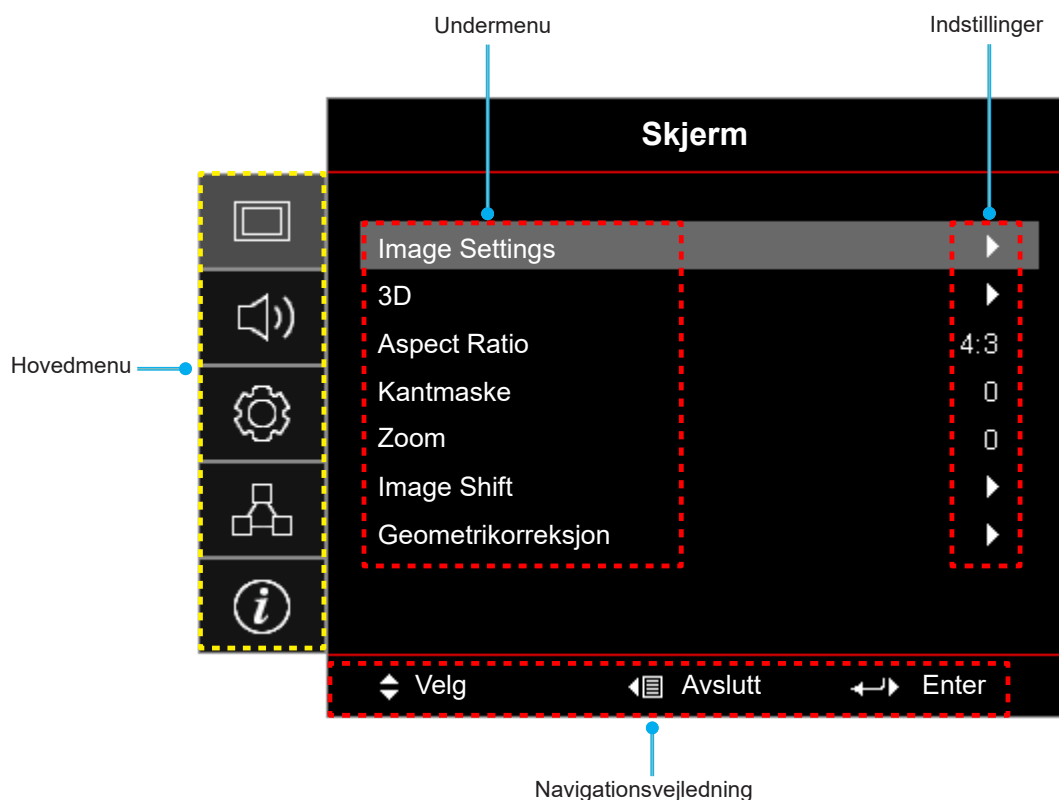

SÅDAN BRUGES PROJEKTOREN



Skærmmenuens menutræ

Hovedmenu	Undermenu	Undermenu 2	Undermenu 3	Undermenu 4	Værdier	
Skjerm	Image Settings	Skjermmodus			Presentasjon	
					Lys	
					HDR	
					Kino	
					Spill	
					sRGB	
					DICOM SIM.	
					Bruker	
					3D	
		Veggfarge				AV [Standard]
						Svart tavle
						Lysegul
						Lysegrønn
						Lyseblå
						Rosa
						Grå
		Dynamic Range		HDR		AV
				HDR Picture mode		Auto [Standard]
						Lys
						Standard [Standard]
						Film
					Detail	
		Lysstyrke				-50 ~ 50
		Kontrast				-50 ~ 50
		Skarphet				1 ~ 15
		Farve				-50 ~ 50
		Glød				-50 ~ 50
		Gamma		Film		
				Video		
				Grafikker		
				Standard(2.2)		
				1.8		
				2.0		
	2.4					
	2.6					
Fargeinnstillinger	BrilliantColor™			1 ~ 10		





SÅDAN BRUGES PROJEKTOREN

Hovedmenu	Undermenu	Undermenu 2	Undermenu 3	Undermenu 4	Værdier
Skjerm	Image Settings	Fargeinnstillinger	Fargetemperatur		Varm
					Standard
					Kald
					Kald
			Color Matching	Farve	Rød [Standard]
					Grønn
					Blå
					Cyan
					Gul
					Magneta
					Hvit(*)
				Fargetone/R(*)	-50 ~ 50 [Standard: 0]
				Metning/G(*)	-50 ~ 50 [Standard: 0]
				Økning/B(*)	-50 ~ 50 [Standard: 0]
				Reset	Avbryt [Standard] Ja
			Avslutt		
			RGB økn./stnd.	Rød forsterking	-50 ~ 50
				Grønn forst.	-50 ~ 50
				Blå forst.	-50 ~ 50
				Rød lysstyrke	-50 ~ 50
				Grønn grunninnst.	-50 ~ 50
				Blå grunninnst.	-50 ~ 50
				Reset	Avbryt [Standard] Ja
				Avslutt	
			Fargerom [Ikke HDMI-indgang]		Auto [Standard]
					RGB
					YUV
			Fargerom [HDMI-indgang]		Auto [Standard]
					RGB (0-255)
					RGB (16-235)
				YUV	
			Hvitt nivå		0 ~ 31
		Svart nivå		-5 ~ 5	
		IRE		0	
				7.5	
		Signal	Automatic		AV
					På [Standard]
			Frekvens		-10 ~ 10 (afhængig af signalet) [Standard: 0]
		Fase		0 ~ 31 (afhængig af signalet) [Standard: 0]	

SÅDAN BRUGES PROJEKTOREN

Hovedmenu	Undermenu	Undermenu 2	Undermenu 3	Undermenu 4	Værdier
Skjerm	Image Settings	Signal	H. Posisjon		-5 ~ 5 (afhængig af signalet) [Standard: 0]
			V. Posisjon		-5 ~ 5 (afhængig af signalet) [Standard: 0]
		Lysstyrkemodus			DynamicBlack
					Power (Power = 100%/ 95%/ 90%/ 85%/ 80%/ 75%/ 70%/ 65%/ 60%/ 55%/ 50%)
		Reset			
	3D	3D modus			AV
					På [Standard]
		3D-teknologi			DLP-Link [Standard]
					3D-synkronisering
		3D->2D			3D [Standard]
					L
		3D-Format			R
					Auto [Standard]
					SBS
					Top and Bottom
	3D synk. invert			Frame Sequential	
				På	
	Reset			AV [Standard]	
				Avbryt	
				Ja	
	Aspect Ratio				4:3
					16:9
					16:10
					Bemærk: Kun på modeller med WUXGA.
					LBX
					Original
				Auto	
	Kantmaske				0 ~ 10 [Standard: 0]
	Zoom				-5 ~ 25 [Standard: 0]
	Image Shift	H 			-100 ~ 100 [Standard: 0]
		V 			-100 ~ 100 [Standard: 0]
	Geometrikorreksjon	Fire hjørner			
		H keystone			-20 ~ 20 [Standard: 0]
V. Keystone				-20 ~ 20 [Standard: 0]	
Auto keystone				AV	
				På [Standard]	
	Reset				
Lyd	Demp				AV [Standard]
					På
	Volum				0 ~ 10 [Standard: 5]

SÅDAN BRUGES PROJEKTOREN

Hovedmenu	Undermenu	Undermenu 2	Undermenu 3	Undermenu 4	Værdier	
Lyd	Lydinngang	HDMI1/MHL			Audio 1	
					Audio 2	
					Standard [Standard]	
		HDMI2			Audio 1	
					Audio 2	
					Standard [Standard]	
		HDBaseT [Kun på modeller med HDBaseT]			Audio 1	
					Audio 2	
					Standard [Standard]	
		VGA [Kun på modeller uden HDBaseT]			Audio 1	
				Audio 2		
	VGA 1 [Kun på modeller med HDBaseT]			Audio 1		
				Audio 2		
	VGA 2 [Kun på modeller med HDBaseT]			Audio 1		
			Audio 2			
S-video [Kun på modeller med HDBaseT]			Audio 1			
			Audio 2			
Video			Audio 1			
			Audio 2			
Lyd- og mikrofonindgangs-funktion					Lydinngang [Standard]	
					Mikrofon	
OPPSETT	Projeksjon				Forfra  [Standard]	
					Bagfra 	
					Loft-foreven 	
					Bagfra-foreven 	
	Skjermtype [Kun på modeller med WUXGA]					16:9
						16:10 [Standard]
	Power Settings	Direkte på				AV [Standard]
						På
		Signalstrøm på				AV [Standard]
						På
		Skru av automatisk (min)				0 ~ 180 (5 minutters trin) [Standard: 20]
		Sovtidtaker (min)				0 ~ 990 (30 minutters trin) [Standard: 0]
			Alltid på			
						Ja
Power Mode (Standby)					Aktiv	
					Eco [Standard]	
USB-strøm (standby)					AV [Standard]	
					På	





SÅDAN BRUGES PROJEKTOREN

Hovedmenu	Undermenu	Undermenu 2	Undermenu 3	Undermenu 4	Værdier		
OPPSETT	Sikkerhet	Sikkerhet			AV		
					På		
		Sikkerhetstidtager	Måned				
			Dag				
			Timer				
	Endre Passord				[Standard: 1234]		
	HDMI Link Settings	HDMI Link				AV [Standard]	
						På	
		Inklusief TV				Nei [Standard]	
						Ja	
		Power On Link				Mutual [Standard]	
						PJ→Device	
						Device→PJ	
	Power Off Link				AV [Standard]		
					På		
	Testmønster					Grønt netmønster	
						Magenta netmønster	
						Hvidt netmønster	
						Hvit	
						AV	
	Fjernkontroll- innstilling [afhænger af fjernbetjeningen]	IR-Funktion				På [Standard]	
						AV	
		Remote Code				00~99	
		F1					Testmønster
							Lysstyrke
							Kontrast
							Sovtidtager
							Color Matching
							Fargetemperatur
							Gamma
						Projeksjon	
						MHL	
F2						Testmønster	
						Lysstyrke	
						Kontrast	
						Sovtidtager	
						Color Matching	
						Fargetemperatur	
					Gamma		
					Projeksjon		
					MHL		

SÅDAN BRUGES PROJEKTOREN

Hovedmenu	Undermenu	Undermenu 2	Undermenu 3	Undermenu 4	Værdier		
OPPSETT	Fjernkontroll- innstilling [afhænger af fjernbetjeningen]	F3			Testmønster		
					Lysstyrke		
					Kontrast		
					Sovtidtaker		
					Color Matching		
					Fargetemperatur		
					Gamma		
					Projeksjon		
					MHL		
	Projektor ID					00 ~ 99	
	12 volt utløser					På	
						AV	
	HDBaseT Control Communications	Ethernet				På	
						AV [Standard]	
		RS232					På
							AV [Standard]
		HDBaseT-funktion					Auto
							HDBaseT [Standard]
	Muligheter	Språk				English [Standard]	
						Deutsch	
						Français	
						Italiano	
						Español	
						Português	
						Polski	
						Nederlands	
						Svenska	
						Norsk/Dansk	
						Suomi	
						ελληνικά	
						繁體中文	
						簡體中文	
						日本語	
						한국어	
						Русский	
						Magyar	
					Čeština		
					عربي		
					ไทย		
					Türkçe		
					فارسی		
					Tiếng Việt		
			Bahasa Indonesia				
			Română				
			Slovenčina				

SÅDAN BRUGES PROJEKTOREN

Hovedmenu	Undermenu	Undermenu 2	Undermenu 3	Undermenu 4	Værdier		
OPPSETT	Muligheter	Undertekster			CC1		
					CC2		
					AV [Standard]		
		Menu Settings	Menyplassering				Foroven venstre 
							Foroven høyre 
							Midten  [Standard]
							Forneden venstre 
							Forneden høyre 
			Menu Timer				AV
							5 sek.
							10 sek. [Standard]
		Autokilde				AV [Standard]	
						På	
		Inngangskilde					HDMI1/MHL
							HDMI2
							HDBaseT
							VGA
							VGA 1
							VGA 2
							S-video
							Video
		Input Name	HDMI1/MHL				Standard [Standard]
							Custom
			HDMI2				Standard [Standard]
							Custom
			HDBaseT [Kun på modeller med HDBaseT]				Standard [Standard]
							Custom
			VGA [Kun på modeller uten HDBaseT]				Standard [Standard]
							Custom
			VGA 1 [Kun på modeller med HDBaseT]				Standard [Standard]
							Custom
			VGA 2 [Kun på modeller med HDBaseT]				Standard [Standard]
							Custom
		S-video [Kun på modeller med HDBaseT]				Standard [Standard]	
						Custom	
		Video				Standard [Standard]	
				Custom			
High Altitude				AV [Standard]			
				På			
Display Mode Lock				AV [Standard]			
				På			

SÅDAN BRUGES PROJEKTOREN

Hovedmenu	Undermenu	Undermenu 2	Undermenu 3	Undermenu 4	Værdier
OPPSETT	Muligheter	Lås tastatur			AV [Standard]
					På
		Skjul Information			AV [Standard]
					På
		Logo			Standard [Standard]
					Nøytral
					Bruker
		Bakgrunnsfarge			None [Standard på modeller med Video/Pro-AV] Bemærk: "None" betyder sort farvet baggrund.
					Blå [Standard på modeller med data]
					Rød
				Grønn	
				Grå	
	Reset	Reset OSD			Avbryt [Standard]
					Ja
Reset to Default			Avbryt [Standard]		
			Ja		
Nettverk	LAN	Nettverksstatus			(Skrivebeskyttet)
		MAC-adresse			(Skrivebeskyttet)
		DHCP			AV [Standard]
					På
		IP-adresse			192.168.0.100 [Standard]
		Nettverksmaske			255.255.255.0 [Standard]
		Gateway			192.168.0.254 [Standard]
		DNS			192.168.0.51 [Standard]
	Reset				
	Control	Crestron			AV
					På [Standard] Bemærk: Port 41794
		Extron			AV
					På [Standard] Bemærk: Port 2023
		PJ Link			AV
					På [Standard] Bemærk: Port 4352
		AMX Device Discovery			AV
				På [Standard] Bemærk: Port 9131	
Telnet			AV		
			På [Standard] Bemærk: Port 23		
HTTP			AV		
			På [Standard] Bemærk: Port 80		

SÅDAN BRUGES PROJEKTOREN

Hovedmenu	Undermenu	Undermenu 2	Undermenu 3	Undermenu 4	Værdier	
Info.	Regulatory					
	Serial Number					
	Source					
	Resolution				00x00	
	Refresh Rate				0,00Hz	
	Skjermmodus					
	Remote Code				00 ~ 99	
	Remote code (Active)				00 ~ 99	
	Power Mode (Standby)					
	Light Source Hours				0 hr	
	Nettverksstatus					
	IP-adresse					
	Projektor ID				00 ~ 99	
	Lysstyrkemodus					
	FW Version	System				
		LAN				
MCU						

SÅDAN BRUGES PROJEKTOREN

Skærmmenuen

Åbn billedindstillingsmenuen

Skjermmodus

Der er mange optimerede forvalg fra fabrikken for forskellige billedtyper.

- **Presentasjon:** Denne tilstand er egnet til offentlig visning, mens projektoren er forbundet til en pc.
- **Lys:** Maksimal lysstyrke fra pc-input.
- **HDR:** Afkoder og viser HDR-indhold (High Dynamic Range) med de dybeste sorte farver, de lyseste hvide farver og levende filmisk farver ved brug af farveskalaen REC.2020. Denne funktion aktiveres automatisk, hvis HDR slås til (og HDR-indholdet sendes til projektoren – 4K UHD Blu-ray, 1080p/4K UHD HDR-spil, 4K UHD-videostreaming). Når HDR-funktionen er slået til, er det ikke muligt at vælge andre visningsfunktioner (Biograf, Reference, osv.), da HDR viser farver, der er meget nøjagtige, og som overstiger de andre visningsfunktioners farveydelse.
- **Kino:** Giver de bedste farver, når du ser film.
- **Spill:** Velg denne indstilling for at øge lysstyrken og svartiden, hvis du skal spille videospil.
- **sRGB:** Standardiserede, nøjagtige farver.
- **DICOM SIM.:** Denne tilstand kan projicere et monokrombillede, såsom et røntgenbillede, MRI, osv.
- **Bruker:** Husk brugerindstillinger.
- **3D:** For at se billede i 3D, skal du have et par 3D-briller, din pc/bærbare enhed skal have et grafikkort med 120 Hz signaludgang og du skal have en 3D-afspiller.

Veggfarge

Brug denne funktion til, at vise et billede, som er optimeret i forhold til væggens farve. Vælg mellem AV, Svart tavle, Lysegul, Lysegrønn, Lyseblå, Rosa og Grå.

Dynamic Range

Indstil High Dynamic Range (HDR) og dens effekt, når der vises video fra 4K Blu-Ray-afspillere og streaming-enheder.

Bemærk: HDMI1 og VGA understøtter ikke Dynamic Range.

➤ HDR

- **AV:** Sluk for HDR-behandling. Når denne funktion slås fra, afkoder projektoren IKKE HDR-indholdet.
- **Auto:** Registrer automatisk HDR-signal.

➤ HDR Picture mode

- **Lys:** Vælg denne funktion, for lysere og mere mættede farver.
- **Standard:** Vælg denne funktion, for naturlige farver med en balance af varme og kolde toner.
- **Film:** Vælg denne funktion, for øget detaljegrad og billedskarphed.
- **Detail:** Signalet kommer fra OETF-konvertering, for at opnå den bedste farvetilpasning.

Lysstyrke

Juster billedets lysstyrke.

Kontrast

Knappen bruges til at regulere forskellen mellem billedets lyseste og mørkeste områder.

Skarphet

Juster billedets skarphed.

SÅDAN BRUGES PROJEKTOREN

Farve

Indstil videobilledet fra sort/hvid til fuldt mættede farver.

Glød

Indstil rød- og grøn- farvebalancen.

Gamma

Indstilling af gammakurven. Når den første opstart og finindstillingen er udført, kan trinene for gammajustering bruges til at optimere billedkvaliteten.

- **Film:** Til hjemmebiograf.
- **Video:** Til video- og tv-kilder.
- **Grafikker:** Til pc- og billedkilder.
- **Standard(2.2):** Til standardindstillinger.
- **1.8 / 2.0 / 2.4 / 2.6:** Til bestemte pc- og billedkilder.

Bemærk:

- *Disse indstillinger er kun tilgængelige, hvis 3D-funktionen er deaktiveret, **Veggfarge** ikke står på **Svart tavle**, og **Skjermmodus** ikke står på **DICOM SIM.** eller **HDR.***
- *Hvis **Skjermmodus** står på **HDR**, kan brugeren kun vælge **HDR** som indstilling til **Gamma.***
- *På 3D-funktionen kan brugeren kun vælge **3D** som indstilling til **Gamma.***
- *Hvis **Veggfarge** står på **Svart tavle**, kan brugeren kun vælge **Svart tavle** som indstilling til **Gamma.***
- *Hvis **Skjermmodus** står på **DICOM SIM.**, kan brugeren kun vælge **DICOM SIM.** som indstilling til **Gamma.***

Fargeinnstillinger

Konfigurering af farveindstillingerne.

- **BrilliantColor™:** Dette justerbare punkt udnytter en ny farvebehandlings-algoritme og forbedringer til at opnå højere lysstyrke, som giver billedet virkelige og mere livagtige farver.
- **Fargetemperatur:** Vælg en farvetemperatur mellem Varm, Standard, Kald og Kald.
- **Color Matching:** Velg mellem følgende valgmuligheder:
 - Farve: Juster billedets røde, grønne, sorte, cyan, gule, magenta og hvide farver.
 - Fargetone/R(rød)*: Indstil rød- og grøn- farvebalancen.
Bemærk: *Hvis **Farve** står på **Hvit**, kan du justere de røde farver.
 - Metning/G(grøn)*: Indstil videobilledet fra sort/hvid til fuldt mættede farver.
Bemærk: *Hvis **Farve** står på **Hvit**, kan du justere de grønne farver.
 - Økning/B(blå)*: Juster billedets lysstyrke.
Bemærk: *Hvis **Farve** står på **Hvit**, kan du justere de blå farver.
 - Reset: Nulstil farvetilpasningen til fabriksindstillingerne.
 - Afslutt: Luk menuen "Color Matching".
- **RGB økn./stnd.:** Med denne indstilling kan du konfigurere lysstyrke (forstærkning) og kontrast (bias) for et billede.
 - Reset: Nulstil indstillingerne i RGB-forstærkning/forskel til standardindstillingerne.
 - Afslutt: Luk menuen "RGB økn./stnd.".
- **Fargerom (kun på enheder uden HDMI-indgang):** Velg en passende farvematrix blandt følgende: Auto, RGB, eller YUV.

SÅDAN BRUGES PROJEKTOREN

- **Fargerom (kun på enheder med HDMI-indgang):** Velg en passende farvematrix blandt følgende: Auto, RGB (0-255), RGB (16-235), og YUV.
- **Hvitt nivå:** Her kan du justere hvidniveauet, når der modtages videosignaler.
Bemærk: *Hvide farver kan kun justeres på video/S-video-indgangskilder.*
- **Svart nivå:** Her kan du justere svart nivå, når der modtages videosignaler.
Bemærk: *Sorte farver kan kun justeres på video/S-video-indgangskilder.*
- **IRE:** Her kan du justere IRE-værdien, når der modtages videosignaler.
Bemærk:
 - *IRE er kun tilgængelig på videoformatet NTSC.*
 - *IRE kan kun justeres på video/S-video-indgangskilder.*

Signal

Konfigurering af signalindstillingerne.

- **Automatic:** Konfigurerer automatisk signalet (punkterne Frekvens og Fase vises i grå). Hvis den automatisk konfiguration slås fra, kan punkterne Frekvens og Fase indstilles og gemmes af brugeren.
- **Frekvens:** Ændr billedatafrekvensen, så den passer til frekvensen på computerens grafikkort. Brug kun denne funktion, hvis billedet flimrer vertikalt.
- **Fase:** Synkroniser skærmens signal-timing med grafikkortet. Hvis billedet er ustabilt eller flimrer, kan det korrigeres med denne funktion.
- **H. Posisjon:** Juster billedets horisontal placering.
- **V. Posisjon:** Juster billedets vertikale placering.

Bemærk: *Denne menu er kun tilgængelig hvis indgangskilden er RGB/Komponent.*

Lysstyrkemode

Juster lysstyrke.

- **DynamicBlack:** Brug den automatiske justering af billedets lysstyrke, for at give en optimal kontrast-ydeevne.
- **Power:** Vælg styrken på lysstyrkeindstillingen.

Reset

Nulstil farveindstillingerne til fabriksindstillingerne.

SÅDAN BRUGES PROJEKTOREN

Skærmens 3D-menu

Bemærk:

- Denne projektor er en 3D-klar projektor med DLP-Link 3D.
- Sørg for dine 3D-briller er beregnet til brug med DLP-Link 3D, før du ser din video.
- Denne projektor understøtter Frame Sequential (side-vending) 3D via stikkene HDMI1/HDMI2/VGA.
- For at slå 3D-funktionen til, skal den tilsluttede billedhastighed indstilles til 60 Hz. Lavere eller højere billedhastigheder understøttes ikke.
- For at opnå det bedste resultat, anbefales de at bruge opløsningen 1920x1080. Bemærk venligst, at opløsningen 4K (3840x2160) ikke understøttes i 3D-funktionen.

3D modus

Denne funktion bruges til at slå 3D-funktionen til og fra.

- **Lyser ikke:** Velg "AV" for at slå 3D-tilstanden fra.
- **Lyser:** Vælg "På" for, at slå 3D-funktionen til.

Bemærk: Hvis 2D- og 3D-kilderne bruger PJ på samme tid, skal du sørge for at slukke for 3D-funktionen manuelt, hvis spørgelsesbilledet vises på 2D-kilden.

3D-teknologi

Indstil 3D tech. til "DLP-Link" eller "3D-synkronisering".

3D->2D

Brug denne funktion til at angive, hvordan 3D-indholdet skal vises på skærmen.

- **3D:** Vis 3D-signal.
- **L (Venstre):** Vis venstre billede af 3D-indhold.
- **R (Højre):** Vis højre billede af 3D-indhold.

3D-Format

Anvend denne funktion for at vælge det egnede 3D-formatindhold.

- **Auto:** Når et 3D-identifikationssignal identificeres, bliver 3D-format valgt automatisk.
- **SBS:** Vis 3D-signal i "Side-om-Side"-format.
- **Top and Bottom:** Vis 3D-signal i "Top and Bottom"-format.
- **Frame Sequential:** Vis 3D-signal i "Frame Sequential"-format.

3D synk. invert

Anvend denne mulighed for at aktivere/deaktivere funktionen 3D synk. invert spejlvending.

Reset

Nulstiller 3D-indstillingerne til fabriksindstillingerne.

SÅDAN BRUGES PROJEKTOREN

Vis billedforholdsmenuen

Aspect Ratio

Velg billedforholdet på det viste billede mellem følgende valgmuligheder:

- **4:3:** Dette format er til 4:3 indgangskilder.
- **16:9:** Dette format er til 16:9 indgangskilder, såsom HDTV og DVD med forbedring til tv i bredformat.
- **16:10** (kun på modeller med WUXGA): Dette format er til 16:10 indgangskilder, såsom bærbare computere med bredskærm.
- **LBX:** Dette format er til andre kilder end 16 x 9 og letterbox, og til hvis der bruges et eksternt, 16 x 9 anamorfisk objektiv til at vise i billedforholdet 2,35:1 med fuld opløsning.
- **Original:** Dette format viser det originale billede uden skalering.
- **Auto:** Vælger automatisk det bedste skærmtype.

Bemærk:

- *Detaljerede oplysninger om LBX-tilstand:*
 - *Nogle dvd'er i letterbox-format er ikke beregnet til 16 x 9 tv. I dette tilfælde vil billedet ikke se ordentligt ud, når det vises i 16:9-format. Prøv i så tilfælde at afspille dvd'en i 4:3-tilstand. Hvis indholdet ikke er 4:3, vil der være sorte linjer rundt om billedet i 16:9-visning. Ved denne type indhold kan man bruge LBX-tilstanden til at udfylde billedet ved 16:9 visning.*
 - *Hvis du bruger en ekstern, anamorfisk linse, gør LBX-tilstanden det muligt at se medie i 2,35:1-forhold (inklusive anamorfisk dvd og HDTV-kilde). Funktionen understøtter anamorfisk bredde, som er forstørret til 16 x 9 format i et bredt 2,35:1 billede. I dette tilfælde vises der ingen sorte linjer. Lyskildestrømmen og den vertikale opløsning udnyttes fuldt ud.*

Oversigt over billedskalering fra 1080p:

16:9 skærm	480i/p	576i/p	1080i/p	720p	PC
4x3	Skalér til 1440 x 1080.				
16x9	Skalér til 1920 x 1080.				
LBX	Skaler til 1920 x 1440 og få det centrale 1920 x 1080-billede til skærmen.				
Original	- 1:1 afbildningscentreret. - Billedet skaleres ikke. Billedet vises i en opløsning, der afhænger af indgangskilden.				
Auto	- Hvis auto-format vælges, ændres skærmtypen automatisk til 16:9 (1920 x 1080). - Hvis kilden er 4:3, ændres skærmtypen automatisk til 1440 x 1080. - Hvis kilden er 16:9, ændres skærmtypen automatisk til 1920 x 1080. - Hvis kilden er 16:10, ændres skærmtypen automatisk til 1920 x 1200, som beskæres til 1920 x 1080.				

SÅDAN BRUGES PROJEKTOREN

Automatisk tilknytningsregel på 1080p:

Auto	Indgangsopløsning		Auto/Skalere	
	H-opløsning	V-opløsning	1920	1080
4:3	640	480	1440	1080
	800	600	1440	1080
	1024	768	1440	1080
	1280	1024	1440	1080
	1400	1050	1440	1080
	1600	1200	1440	1080
Bred Bærbar computer	1280	720	1920	1080
	1280	768	1800	1080
	1280	800	1728	1080
SDTV	720	576	1350	1080
	720	480	1620	1080
HDTV	1280	720	1920	1080
	1920	1080	1920	1080

WUXGA-skalleringstabel til 1920 x 1200 DMD (skærmtypen 16:10):

Bemærk:

- Den understøttede skærmtypen er 16:10 (1920 x 1200), 16:9 (1920 x 1080).
- Når skærmtypen er 16:9, bliver formatet 16 x 10 utilgængeligt.
- Når skærmtypen er 16:10, bliver formatet 16 x 9 utilgængeligt.
- Hvis du vælger den automatiske indstillingen, ændres skærmindstillingen også automatisk.

16:10 skærm	480i/p	576i/p	1080i/p	720p	PC
4x3	Skaler til 1600 x 1200.				
16x10	Skaler til 1920 x 1200.				
LBX	Skaler til 1920 x 1440 og viser den midterste del af billedet på 1920 x 1200.				
Original	- 1:1 afbildningscentreret. - Billedet skales ikke. Billedet vises i en opløsning, der afhænger af indgangskilden.				
Auto	- Hvis dette format vælges, bliver skærmtypen automatisk 16:10 (1920 x 1200). - Hvis kilden er 4:3, ændres skærmtypen automatisk til 1600 x 1200. - Hvis kilden er 16:9, ændres skærmtypen automatisk til 1920 x 1080. - Hvis kilden er 16:10, ændres skærmtypen automatisk til 1920 x 1200.				

SÅDAN BRUGES PROJEKTOREN

Automatisk tilknytningsregel på WUXGA (skærmformat 16:10):

Auto	Indgangsopløsning		Auto/Skalere	
	H-opløsning	V-opløsning	1920	1200
4:3	640	480	1600	1200
	800	600	1600	1200
	1024	768	1600	1200
	1280	1024	1600	1200
	1400	1050	1600	1200
	1600	1200	1600	1200
Bred Bærbar computer	1280	720	1920	1080
	1280	768	1920	1152
	1280	800	1920	1200
SDTV	720	576	1500	1200
	720	480	1800	1200
HDTV	1280	720	1920	1080
	1920	1080	1920	1080

WUXGA-skaleringsstabel (skærmformat 16:9):

16:9 skærm	480i/p	576i/p	1080i/p	720p	PC
4x3	Skalér til 1440 x 1080.				
16x9	Skalér til 1920 x 1080.				
LBX	Skaler til 1920 x 1440 og få det centrale 1920 x 1080-billede til skærmen.				
Original	<ul style="list-style-type: none"> - 1:1 afbildningscentreret. - Billedet skaleres ikke. Billedet vises i en opløsning, der afhænger af indgangskilden. 				
Auto	<ul style="list-style-type: none"> - Hvis dette format vælges, bliver skærmformatet automatisk 16:9 (1920 x 1080). - Hvis kilden er 4:3, ændres skærmtypen automatisk til 1440 x 1080. - Hvis kilden er 16:9, ændres skærmtypen automatisk til 1920 x 1080. - Hvis kilden er 16:10, ændres skærmtypen automatisk til 1920 x 1200, som beskæres til 1920 x 1080. 				

SÅDAN BRUGES PROJEKTOREN

Automatisk tilknytningsregel på WUXGA (skærmformat 16:9):

Auto	Indgangsopløsning		Auto/Skalere	
	H-opløsning	V-opløsning	1920	1080
4:3	640	480	1440	1080
	800	600	1440	1080
	1024	768	1440	1080
	1280	1024	1440	1080
	1400	1050	1440	1080
	1600	1200	1440	1080
Bred Bærbar computer	1280	720	1920	1080
	1280	768	1800	1080
	1280	800	1728	1080
SDTV	720	576	1350	1080
	720	480	1620	1080
HDTV	1280	720	1920	1080
	1920	1080	1920	1080

Åbn kantmask-menuen

Kantmaske

Brug denne funktion til at fjerne støjen på kanterne af videobilledet fra videokodningen.

Åbn zoom-menuen

Zoom

Bruges til at reducere og forstørre billedet på lærredet.

Åbn billedskiftmenuen

Image Shift

Bruges til at justere billedets placering horisontalt (H) og vertikalt (V).

Skærmmenu til geometrisk rettelse

Fire hjørner

Presser billedet, så det passer i et angivet område, ved at flytte hver af de fire hjørners x og y-position.

H keystone

Juster billedforvrængningen horisontalt, og laver et kvadratisk billede Horizontal keystone bruges til at rette et trapezformet billede, hvor venstre og højre side af billedet er ulige i længden. Dette er beregnet til brug på horisontale akser.

V. Keystone

Juster billedforvrængningen vertikalt, og laver et kvadratisk billede Vertikal keystone bruges til at rette et trapezformet billede, hvor øvre og nedre side hælder til den ene side. Dette er beregnet til brug på vertikale akser.

SÅDAN BRUGES PROJEKTOREN

Auto keystone

Ret keystone digitalt, så det passer med det projicerede billede på området, der fremvises på.

Bemærk:

- *Billedstørrelsen reduceres en smule, når du justerer den horisontale og vertikale keystone.*
- *Når Auto Keystone bruges, deaktiveres funktionen Justering af fire hjører.*

Reset

Nulstiller de geometriske rettelserindstillinger til fabriksindstillingerne.

Lydmenu

Menuen for lydløs indstilling

Demp

Brug denne indstilling til midlertidigt at slå lyden fra.

- **På:** Vælg "På" for at slå lyden fra.
- **AV:** Vælg "AV" for at slå lyden til.

Bemærk: *Funktionen "Demp" påvirker lydstyrken fra både de interne og eksterne højttalere.*

Lydstyrkemenuen

Volum

Juster lydstyrken.

Lydindgangsmenuen

Lydingang

Vælg lydindgangen til videokilderne, som følger:

- **HDMI1/MHL:** Audio 1, Audio 2, eller Standard.
- **HDMI2:** Audio 1, Audio 2, eller Standard.
- **HDBaseT:** Audio 1, Audio 2, eller Standard.
- **VGA:** Audio 1 og Audio 2.
- **VGA 1:** Audio 1 og Audio 2.
- **VGA 2:** Audio 1 og Audio 2.
- **S-video:** Audio 1 og Audio 2.
- **Video:** Audio 1 og Audio 2.

Bemærk:

- *Punkterne HDBaseT, VGA 1, VGA 2 og S-Video findes kun på modeller med HDBaseT.*
- *VGA findes kun på modeller uden HDBaseT.*

Lyd/mikrofonindgangsfunktionsmenu

Lyd- og mikrofonindgangsfunktion

Konfigurer indstillingerne for lydindgangskilden.

SÅDAN BRUGES PROJEKTOREN

Opsætningsmenu

Projektionsmenuen

Projeksjon

Velg den foretrukne projektionen mellem forfra, bagfra, loft-foroven og bagfra-foroven.

Indstilling af skjermtype

Skjermtype (kun på modeller med WUXGA)

Velg mellem skjermtype 16:10 og 16:9.

Strømindstillingsmenuen

Direkte på

Velg "På" for at aktivere tilstanden Direkte tænding. Projektoren tænder automatisk, når der tændes for strømmen, uden at du skal trykke på "tænd/sluk-knappen" på projektorens tastatur eller på fjernbetjeningen.

Signalstrøm på

Vælg "På" for, at slå funktionen "Tænd ved signal" til. Herefter tænder projektoren automatisk, når der registreres et signal, uden at du skal trykke på "tænd/sluk-knappen" på kontrolpanelet eller på fjernbetjeningen.

Skru av automatisk (min)

Her kan du indstille nedtællingstimeren. Nedtællingstimeren starter, så snart projektoren ikke modtager noget signal. Projektoren slukker automatisk, når nedtællingen er færdig (i minutter).

Sovtidtaker (min)

Indstilling af dvaletimeren.

- **Sovtidtaker (min):** Her kan du indstille nedtællingstimeren. Nedtællingstimeren starter, så snart projektoren ikke modtager noget signal. Projektoren slukker automatisk, når nedtællingen er færdig (i minutter).
Bemærk: Dvaletimeren nulstilles, hver gang projektoren slukkes.
- **Alltid på:** Du skal altid tjekke, for at se om dvaletimeren er slået til.

Power Mode(Standby)

Angiv strømtilstanden.

- **Aktiv:** Velg "Aktiv" for at vende tilbage til normal standbytilstand.
- **Eco:** Velg "Eco" for yderligere at nedsætte strømforbruget < 0,5 W.

USB-strøm (standby)

Aktiver eller deaktivér USB-strømfunktionen, når projektoren er på standby.

Bemærk: USB-stikket kan ikke forsyne strøm på kilderne S-video og MHL.

SÅDAN BRUGES PROJEKTOREN

Menuen Konfigurér sikkerhed

Sikkerhet

Aktiver denne funktion for at bede om adgangskode, før du kan bruge projektoren.

- **På:** Velg "På" for at bruge adgangskoden, når projektoren startes.
- **AV:** Velg "AV" for at kunne tænde for projektoren uden brug af adgangskode.

Sikkerhetstidtager

Her kan du bruge tidsindstillingen (Måned/Dag/Timer) til at indstille, hvor mange timer projektoren kan bruges. Når tiden udløber, bliver brugeren bedt om at indtaste adgangskoden igen.

Endre Passord

Bruges til at angive eller ændre adgangskoden, som projektoren beder om under opstart.

Indstillingsmenuen for HDMI Link Settings

Bemærk:

- Når HDMI CEC-kompatible enheder forbindes til projektoren med HDMI-kabler, kan de slukkes og tændes via HDMI Link i projektorens skærmmenu. På denne måde kan en eller flere enheder i samme gruppe tændes og slukkes via HDMI Link. På en typisk konfiguration, er din dvd-afspiller muligvis forbundet til projektoren via en forstærker eller et hjemmebiografssystem.

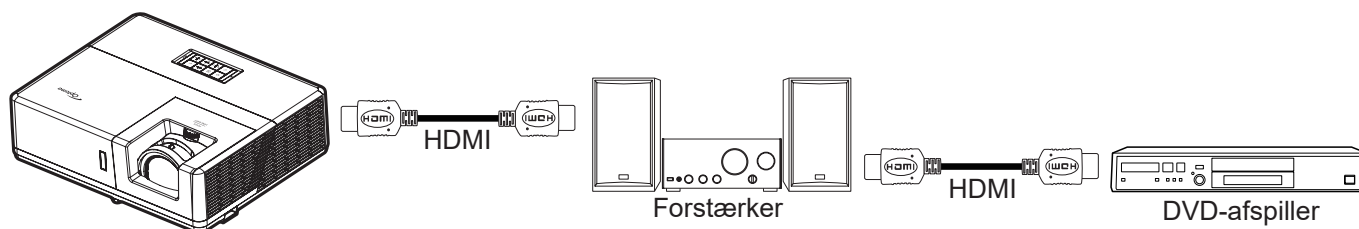

HDMI Link

Slå HDMI Link til og fra. Indstillingerne "Inklusief TV", "Power on Link" og "Power off Link" er kun tilgængelige, hvis "På" er slået til.

Inklusief TV

Indstil funktionen til "Ja", hvis både tv'et og projektoren automatisk skal slukke på samme tid. For at forhindre at begge enheder slukkes på samme tid, indstilles indstillingen til "Nei".

Power On Link

CEC-strøm ved behov.

- **Mutual:** Både projektoren og CEC-enheden tændes samtidigt.
- **PJ→Device:** CEC-enheden tændes kun, når projektoren er blevet tændt.
- **Device→PJ:** Projektoren vil blive tændt, når CEC-enheden er blevet tændt.

Power Off Link

Slå denne funktion til, hvis både HDMI Link og projektoren automatisk skal slukke på samme tid.

Indstilling af testmønster

Testmønster

Vælg om testmønsterets skal være et grønt netmønster, magenta netmønster, hvidt netmønster, hvidt eller om det skal slås fra (off).

SÅDAN BRUGES PROJEKTOREN

Indstillinger for fjernstyring

IR-Funktion

Indstil IR-funktionen.

- **På:** Vælg "På", projektoren kan betjenes af fjernbetjeningen fra toppen- og fronten af IR-modtagere.
- **AV:** Vælg "AV", hvorefter projektoren ikke kan betjenes med fjernbetjeningen. Ved at vælge "AV", kan du bruge tastaturet.

Remote Code

Indstil fjernbetjeningskoden, ved at holde knappen fjern-id nede i 3 sekunder, hvorefter fjernindikatoren (over sluk-knappen) begynder at blinke. Indtast derefter et tal mellem 00-99 med taltastaturet. Når nummeret er tastet ind, blinker fjernindikatoren to gange hurtigt, hvilket betyder at fjernkoden er ændret.

F1/F2/F3

Vælg standardfunktionen til F1, F2 eller F3. Vælg mellem Testmønster, Lysstyrke, Kontrast, Sovtidtaker, Color Matching, Fargetemperatur, Gamma, Projektsjon og MHL.

Indstilling af projektor ID

Projektor ID

I denne menu kan id-nummeret konfigureres (område 0-99), så en bruger kan styre projektoren via kommandoen RS232.

Opsætning af 12 V udløsningsmenuen

12 volt udløser

Brug denne funktion til at slå udløseren til og fra.

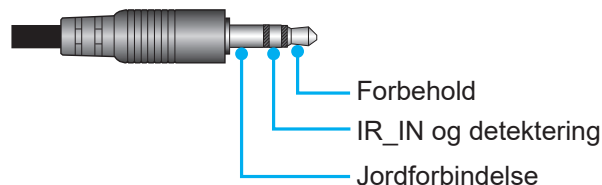

- **AV:** Vælg "AV" for at deaktivere udløseren.
- **På:** Vælg "På" for at aktivere udløseren.

Opsætning af HDBaseT-styremenuen

Ethernet / RS232

Projektoren kan automatisk registrere Ethernet- eller RS232-signalet fra den medfølgende HDBaseT-sender. For automatisk registrering skal du sørge for, at det respektive signal er aktiveret.

HDBaseT-funktion

Vælg HDBaseT-funktionen.

- **Auto:** Projektoren registrerer automatisk signalet fra den medfølgende HDBaseT-sender.
- **HDBaseT:** Projektoren aktiverer Direct Power-funktionen.

Bemærk: Når HDBaseT-styring er "På", er 12 V udløsningssignalet altid "På". Også selvom projektoren er på standby.

SÅDAN BRUGES PROJEKTOREN

Menuindstillinger

Språk

Velg om menusproget skal være engelsk, tysk, fransk, italiensk, spansk, portugisisk, polsk, hollandsk, svensk, norsk/dansk, finsk, græsk, traditionelt kinesisk, forenklet kinesisk, japansk, koreansk, russisk, ungarsk, tjekkisk, arabisk, thai, tyrkisk, farsi, vietnamesisk, indonesisk, rumænsk eller slovakisk.

Undertekster

Undertekster er en tekstudgave af programmets lyd, eller andre oplysninger, der vises på skærmen. Hvis indgangssignalet vises med undertekster, kan du slå funktionen til, og se kanalerne. De tilgængelige valgmuligheder er "AV", "CC1" og "CC2".

Menu Settings

Velg menuens placering på skærmen, og konfigurer menutimeren.

- **Menyplassering:** Vælg, hvor menuen skal være på skærmen.
- **Menu Timer:** Vælg, hvor lang tid menuen skal være på skærmen.

Autokilde

Vælg denne indstilling, hvis projektoren automatisk skal finde en ledig indgangskilde.

Inngangskilde

Vælg indgangskilden mellem HDMI1/MHL, HDMI2, HDBaseT, VGA, VGA 1, VGA 2, S-video og Video.

Bemærk:

- *Punkterne HDBaseT, VGA 1, VGA 2 og S-Video findes kun på modeller med HDBaseT.*
- *VGA findes kun på modeller uden HDBaseT.*

Input Name

Bruges til at omdøbe indgangsfunktionerne, så man nemmere kan kende forskel på dem. De tilgængelige valgmuligheder er HDMI1/MHL, HDMI2, HDBaseT, VGA, VGA 1, VGA 2, S-video og Video.

Bemærk:

- *Punkterne HDBaseT, VGA 1, VGA 2 og S-Video findes kun på modeller med HDBaseT.*
- *VGA findes kun på modeller uden HDBaseT.*

High Altitude

Når "På" er valgt, drejer ventilatoren hurtigere. Denne funktion er praktisk i højder, hvor luften er tynd.

Display Mode Lock

Velg "På" eller "AV" for at låse skærmindstillingerne og for at låse dem op igen.

Lås tastatur

Når tastaturlåsen står på "På", er betjeningstastaturet låst. Men projektoren kan stadig betjenes med fjernbetjeningen. Ved at vælge "AV", kan du bruge tastaturet igen.

Skjul Information

Aktiver denne funktion for at skjule infomeddelelsen.

- **AV:** Vælg "AV" for at vise "søge" meddelelsen.
- **På:** Vælg "På" for at skjule infomeddelelsen.

SÅDAN BRUGES PROJEKTOREN

Logo

Brug denne funktion til at indstille den ønskede opstartsskærm. Hvis der foretages ændringer, tages de i brug den efterfølgende gang projektoren tændes.

- **Standard:** Standard-opstartsskærmen.
- **Nøytral:** Der vises ikke noget logo på opstartsskærmen.
- **Bruker:** Brug det gemte billede, som baggrundsbillede på opstartsskærmen.

Bakgrunnsfarge

Brug denne funktion til at vælge om skærmen skal være rød, grøn, grå, om den ikke skal vise nogen farver, eller om den skal vise et logo, når projektoren ikke modtager et signal.

Bemærk: Hvis baggrunnsfarven er indstillet til "None", er den sort.

Nulstilling af skærmmenuen

Reset OSD

Nulstiller indstillingsmenuen til fabriksindstillingerne.

Reset to Default

Nulstil alle indstillinger til fabriksindstillingerne.

Netværksmenu

LAN-netværksmenu

Nettverksstatus

Viser status for netværksforbindelsen (skrivebeskyttet).

MAC-adresse

Se MAC-adressen (skrivebeskyttet).

DHCP

Denne funktion bruges til at slå DHCP-funktionen til og fra.

- **AV:** Beregnet til at tildele en IP-adresse, undernetmaske, gateway og DNS-konfigurationen manuelt.
- **På:** Projektor henter automatisk en IP-adresse fra dit netværk.

Bemærk: Skærmmenuen tildeler automatisk de angivne værdier.

IP-adresse

Viser IP-adressen.

Nettverksmaske

Viser undernetmaskenummer.

Gateway

Viser standard-gatewayen til netværket, der har forbindelse til projektoren.

DNS

Viser DNS-nummeret.

SÅDAN BRUGES PROJEKTOREN

Sådan styres projektoren med webbrowseren

1. Stil DHCP-indstillingen på projektoren på "På" for at tillade en DHCP-server automatisk at tildele en IP-adresse.
2. Åbn webbrowseren på din pc, og indtast projektorens IP-adresse ("Nettverk > LAN > IP-adresse").
3. Indtast brugernavn og adgangskode, og klik derefter på "Login". Herefter åbner projektorens webkonfigurationsside.

Bemærk:

- Standardbrugernavn og adgangskode er "admin".
- Trinnene i dette afsnit er beregnet til Windows 7.

Sådan oprettes en direkte forbindelse mellem projektoren og computeren*

1. Stil DHCP-indstillingen på projektoren på "AV".
2. Konfigurer IP-adresse, undernetmaske, gateway og DNS på projektoren ("Nettverk > LAN").
3. Åbn siden **Netværks- og delingscenter** på din pc, og tildel de identiske netværksparametre til pc'en som angivet på projektoren. Klik på "OK" for at gemme parametrene.

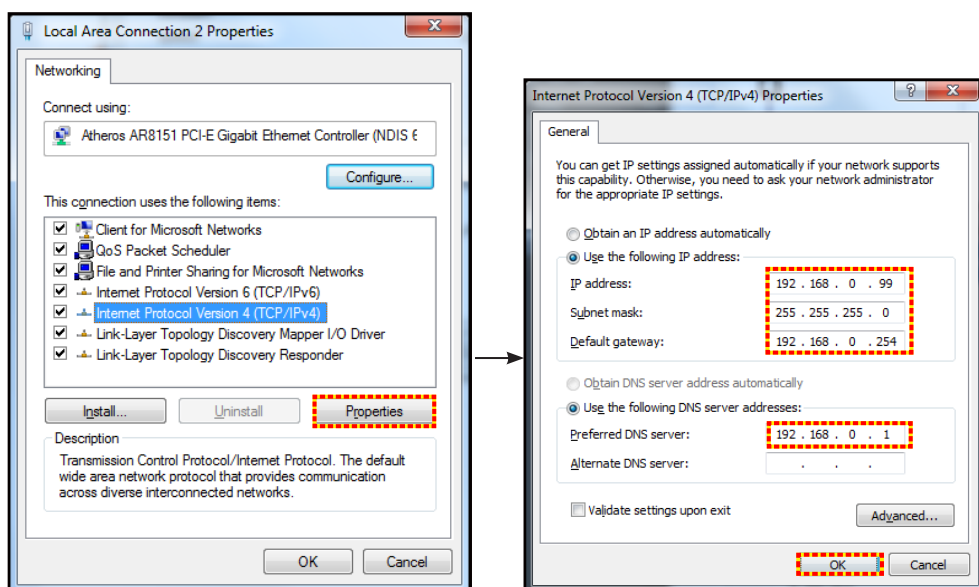

4. Åbn webbrowseren på din pc, og indtast IP-adressen, som blev tildelt i trin 3, i URL-feltet. Tryk derefter på "Enter".

Reset

Nulstil alle værdierne for LAN-parametrene.

Netværksmenu

Crestron

Brug denne funktion til at vælge den ønskede netværksfunktion (port: 41794).

For yderligere oplysninger henvises til <http://www.crestron.com> og www.crestron.com/getroomview.

Extron

Brug denne funktion til at vælge den ønskede netværksfunktion (port: 2023).

PJ Link

Brug denne funktion til at vælge den ønskede netværksfunktion (port: 4352).

AMX Device Discovery

Brug denne funktion til at vælge den ønskede netværksfunktion (port: 9131).

SÅDAN BRUGES PROJEKTOREN

Telnet

Brug denne funktion til at vælge den ønskede netværksfunktion (port: 23).

HTTP

Brug denne funktion til at vælge den ønskede netværksfunktion (port: 80).

Menuen Konfigurér netværksindstillinger

LAN_RJ45-funktion

Af hensyn til enkelhed og brugervenlighed er projektoren udstyret med forskellige funktioner til netværks- og fjernstyring. Projektorens LAN/RJ45-funktion giver netværksadgang til fx fjernbetjening: Indstillinger for tænd/sluk, lysstyrke og kontrast. Du kan desuden se projektorens statusinformationer, som fx: Video-kilde, Lydløs osv.

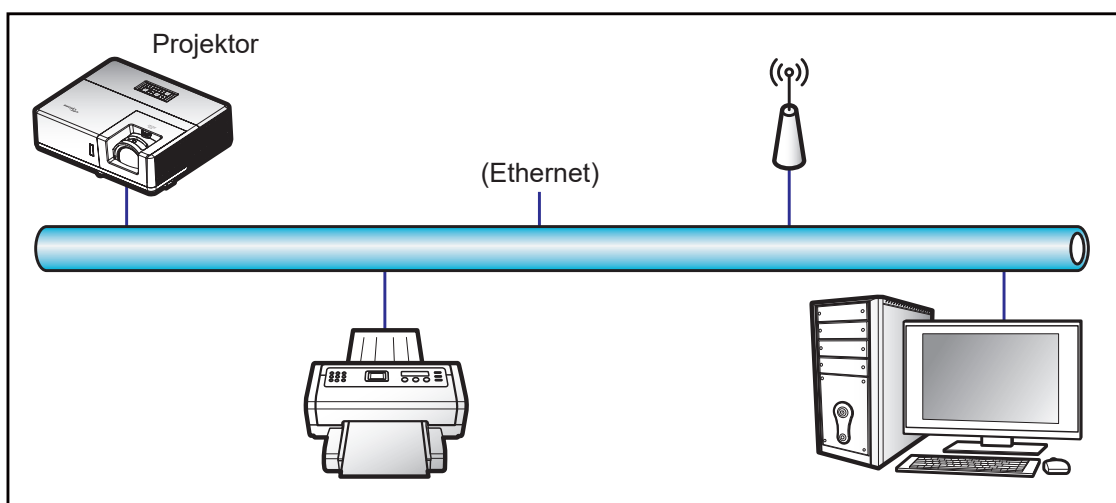

Funktionerne til kabelforbundet LAN

Projektoren kan styres af en pc (bærbar) eller andre eksterne enheder via LAN/RJ45-porten, og den er kompatibel med Crestron/Extron/AMX (enhedsregistrering)/PJLink.

- Crestron er et registreret varemærke tilhørende Crestron Electronics Inc. i USA.
- Extron er et registreret varemærke tilhørende Extron Electronics Inc. i USA.
- AMX er et registreret varemærke tilhørende AMX LLC i USA.
- JBMIA afventer registrering af PJLink som et varemærke og logo i Japan, USA og andre lande.

Projektoren understøtter specificerede Crestron Electronics controller-kommandoer og relateret software som fx RoomView®.

<http://www.crestron.com/>

Denne projektor understøtter Extron-enheder som reference.

<http://www.extron.com/>

Denne projektor understøtter AMX (enhedsregistrering).

<http://www.amx.com/>

Denne projektor understøtter alle kommandoer fra PJLink Klasse 1 (version 1.00).

<http://pjlink.jbmia.or.jp/english/>

For mere detaljerede oplysninger om de forskellige typer eksterne enheder, som kan forbindes til LAN/RJ45-porten og styre/fjernstyre projektoren, samt tilhørende betjeningskommandoer på hver eksterne enhed, bedes du kontakte vores kundeservice direkte.

SÅDAN BRUGES PROJEKTOREN

LAN RJ45

1. Forbind et RJ45-kabel til RJ45-portene på projektoren og til PC'en (bærbar).

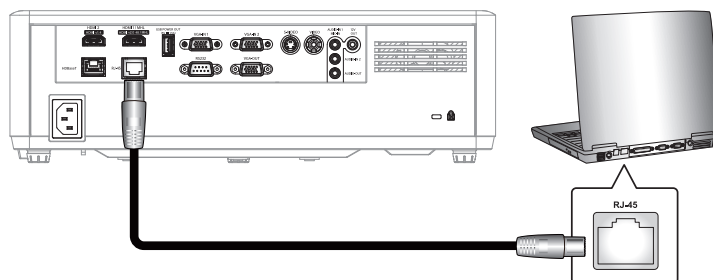

2. På pc'en (bærbar) vælges **Start > Control Panel (Kontrolpanel) > Network Connections (Netværksforbindelser)**.

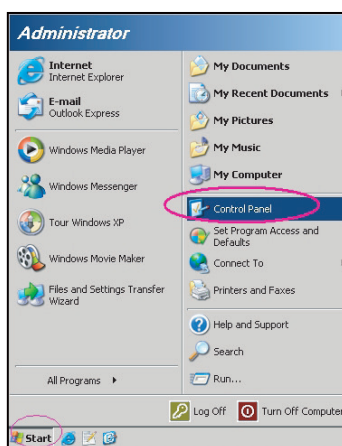

3. Højre-klik på **Local Area Connection (Lokalnetværksforbindelse)** og vælg **Property (Egenskaber)**.

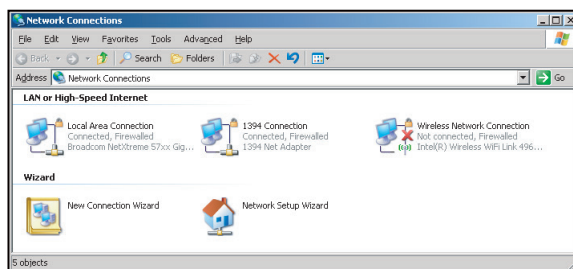

4. I vinduet **Properties (Egenskaber)**, skal du vælge **General tab (Generelt fanen)**, og vælg **Internet Protocol (TCP/IP)**.

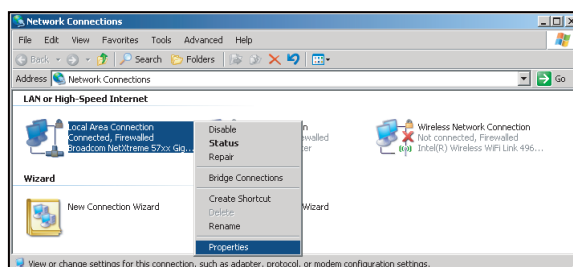

SÅDAN BRUGES PROJEKTOREN

5. Klik på "Properties" (Egenskaber).

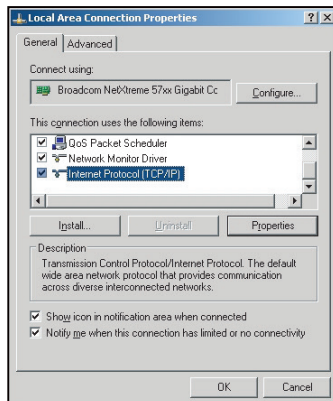

6. Indtast IP-adresse og undernetmaske, og tryk på "OK".

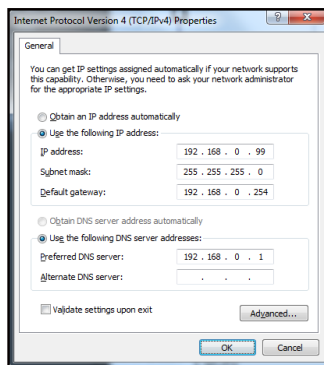

7. Tryk på knappen "Menu" på projektoren.
8. Åbn **Nettverk** > **LAN** på projektoren.
9. Indtast følgende forbindelsesparametre:
 - DHCP: AV
 - IP-adresse: 192.168.0.100
 - Netværksmaske: 255.255.255.0
 - Gateway: 192.168.0.254
 - DNS: 192.168.0.51
10. Tryk på "Enter" for at bekræfte indstillingerne.
11. Åbn en webbrowser, som fx Microsoft Internet Explorer med Adobe Flash Player 9.0 eller nyere installeret.
12. Indtast IP-adressen i adressefeltet: 192.168.0.100.



13. Tryk på "Enter".
Projektoren er nu konfigureret for fjernbetjening. LAN/RJ45-funktionen vises på følgende måde:

SÅDAN BRUGES PROJEKTOREN

Informationsside

Model: Optoma | Tool | Info | Contact IT Help

Optoma

Projector Information		Projector Status	
Projector Name	Optoma	Power Status	Power On
Location		Source	HDMI
Firmware Version	B01	Display Mode	Cinema
MAC Address	00 60 E9 16 56 17	Projection	Front
Resolution	1080p 60Hz	Brightness Mode	Bright
Lamp Hours	0	Error Status	0:No Error
Assigned to	Optoma Projector		

exit

CRESTRON connected | Expansion Options

Forside

Model: Optoma | Tool | Info | Contact IT Help

Optoma

Power | Vol - | Mute | Vol +

Sources List

- HDMI 1
- HDMI 2
- Display Port
- WiFi

Menu | Re-Sync

AV mute | Source

Freeze | Contrast | Brightness | Sharpness

CRESTRON connected | Expansion Options

Værktøjsside

Model: Optoma | Tool | Info | Contact IT Help

Optoma

Crestron Control		Projector		User Password	
IP Address	192.168.0.199	Projector Name	Optoma	<input type="checkbox"/> Enabled	
IP ID	7	Location		New Password	
Port	41794	Assigned to	Optoma Projector	Confirm	
	Send		Send		Send
		DHCP	<input type="checkbox"/> Enabled	Admin Password	
		IP Address	192.168.0.100	<input type="checkbox"/> Enabled	
		Subnet Mask	255.255.255.0	New Password	
		Default Gateway	192.168.0.254	Confirm	
		DNS Server	192.168.0.51		Send
			Send		

exit

CRESTRON connected | Expansion Options

Kontakt IT-afdelingen

Title

Send

SÅDAN BRUGES PROJEKTOREN

RS232 med Telnet-funktion

Projektoren understøtter en alternativ RS232-kommandostyring, som kaldes "RS232 med TELNET", til LAN/RJ45 betjeningsoverfladen.

Startvejledning til "RS232 med Telnet"

- Kontroller og hent IP-adresse i projektorens skærmmenu.
- Sørg for at din PC/bærbare har adgang til projektorens webside.
- Sørg for at slå "Windows Firewall" fra, hvis "TELNET" filtreres fra af din pc/bærbare.

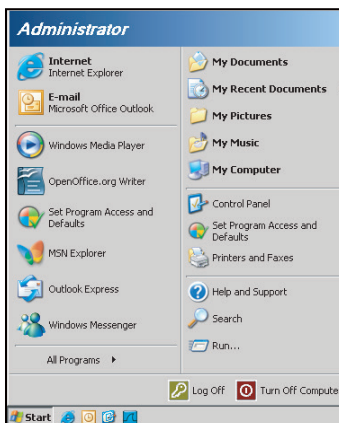

1. Vælg **Start > All Programs (Alle programmer) > Accessories (Tilbehør) > Command Prompt (Kommandoprompt)**.

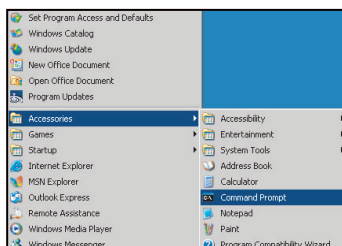

2. Indtast kommandoen i formatet som vist nedenfor:
 - telnet ttt.xxx.yyy.zzz 23 (trykket på "Enter")
 - (ttt.xxx.yyy.zzz: Projektorens IP-adresse)
3. Hvis Telnet-forbindelsen er klar, og brugeren har indtastet RS232-kommandoen, skal der herefter trykkes på "Enter", hvorefter RS232-kommandoen er klar til brug.

Specifikationer for "RS232 med TELNET":

1. Telnet: TCP.
2. Telnet-port: 23 (for yderligere oplysninger kan du kontakte kundeservice).
3. Telnet-programmet: Windows "TELNET.exe" (konsolindstilling).
4. Manuel afbrydelse af RS232 med Telnet: Luk
5. Telnet-programmet i Windows direkte når TELNET-forbindelsen er klar.
 - Begrænsning 1 på Telnet-styring: Der er mindre end 50 bytes netværksdata til Telnet-styreprogrammer.
 - Begrænsning 2 på Telnet-styring: Der er mindre end 26 bytes til en komplet RS232-kommando til Telnet-styring.
 - Begrænsning 3 på Telnet-styring: Minimumsforsinkelsen på efterfølgende RS232-kommando skal mindst være 200 (ms).

SÅDAN BRUGES PROJEKTOREN

Info-menuen

Info-menuen

Se følgende oplysningerne om projektoren:

- Regulatory
- Serial Number
- Source
- Resolution
- Refresh Rate
- Skjermmodus
- Remote Code
- Remote code (Active)
- Power Mode(Standby)
- Light Source Hours
- Nettverksstatus
- IP-adresse
- Projektor ID
- Lysstyrkemodus
- FW Version

VEDLIGEHOLDELSE

Installation og rengøring af støvfilter

Installation af støvfilter

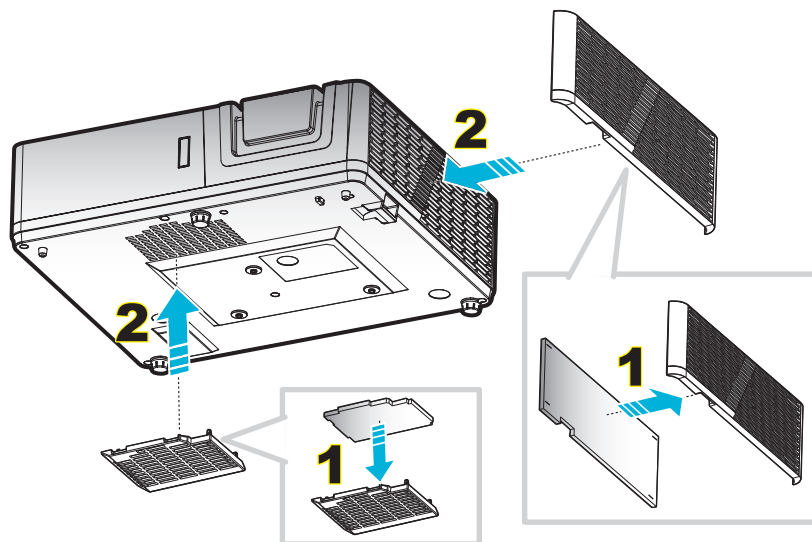

Bemærk: Støvfiltre er kun påkrævet/leveret i udvalgte regioner med store mængder støv.

Rengøring af støvfilter

Det anbefales at rengøre støvfilteret hver 3. måned. Rengør det oftere hvis projektoren bliver brugt i støvede omgivelser.

Procedure:

1. Sluk projektoren, ved at trykke på knappen "⏻" på tastaturet på projektoren, eller på knappen "ⓘ" på fjernbetjeningen.
2. Træk stikket ud af stikkontakten.
3. Træk støvfilter-kammeret nedad, for at fjerne det fra bunden af projektoren. **1**
4. Fjern forsigtigt luftfilteret. Rengør- eller udskift derefter støvfilteret. **2**
5. Følg vejledningerne i omvendt orden, når støvfilteret skal sættes tilbage.

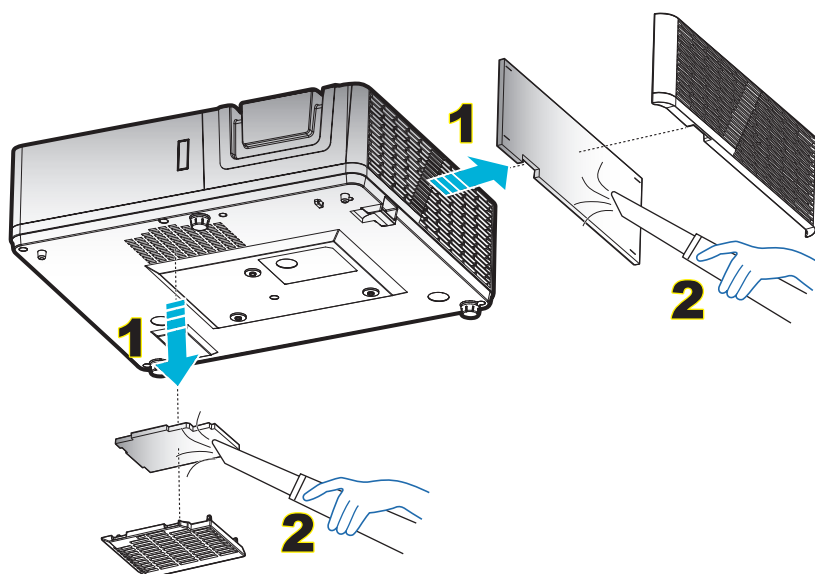

YDERLIGERE OPLYSNINGER

Kompatible opløsninger

Digital (HDMI 1.4)

Oprindelig størrelse: 1920 x 1080 på 60 Hz (ZH606TST); 1920 x 1200 på 60 Hz (ZU606TST)

B0/Eableret timing	B0/Standard timing	B0/Detaileret timing:	B1/Video mode	B1/Detaileret timing:
720 x 400 på 70 Hz	1080P/WUXGA:	Generisk timing: 1080P:	640 x 480p på 60 Hz 4:3	1366 x 768 på 60 Hz
640 x 480 på 60 Hz	1280 x 720 på 60 Hz	1920 x 1080 på 60 Hz	720 x 480p på 60 Hz 4:3	1920 x 1080p på 60 Hz
640 x 480 på 67 Hz	1280 x 800 på 60 Hz	Generisk timing: WUXGA:	1280 x 720p på 60 Hz 16:9	1920 x 1080 på 120 Hz
640 x 480 på 72 Hz	1280 x 1024 på 60 Hz	1920 x 1200 på 60 Hz	1920 x 1080i på 60 Hz 16:9	1920 x 1200 på 60 Hz (RB) (ZH606TST)
640 x 480 på 75 Hz	1024 x 768 på 120 Hz		720 x 480i på 60 Hz 16:9	
800 x 600 på 56 Hz	640 x 480 på 120 Hz		1920 x 1080p på 60 Hz 16:9	
800 x 600 på 60 Hz	800 x 600 på 120 Hz		720 x 576p på 50 Hz 4:3	
800 x 600 på 72 Hz	1280 x 800 på 120 Hz		1280 x 720p på 50 Hz 16:9	
800 x 600 på 75 Hz			1920 x 1080i på 50 Hz 16:9	
832 x 624 på 75 Hz			720 x 576i på 50 Hz 16:9	
1024 x 768 på 60 Hz			1920 x 1080p på 50 Hz 16:9	
1024 x 768 på 70 Hz			1920 x 1080p på 24 Hz 16:9	
1024 x 768 på 75 Hz			720 x 480p på 60 Hz 16:9	
1280 x 1024 på 75 Hz			720 x 576p på 50 Hz 16:9	
1152 x 870 på 75 Hz			3840 x 2160 på 24 Hz	
			3840 x 2160 på 25 Hz	
			3840 x 2160 på 30 Hz	
			4096 x 2160 på 24 Hz	

Digital (HDMI 2.0)

Oprindelig størrelse: 1920 x 1080 på 60 Hz (ZH606TST); 1920 x 1200 på 60 Hz (ZU606TST)

B0/Eableret timing	B0/Standard timing	B0/Detaileret timing:	B1/Video mode	B1/Detaileret timing:
720 x 400 på 70 Hz	800 x 600 på 120 Hz	Generisk timing: 1080P:	640 x 480p på 60 Hz 4:3	1366 x 768 på 60 Hz
640 x 480 på 60 Hz	1024 x 768 på 120 Hz	1920 x 1080 på 60 Hz	720 x 480i på 60 Hz 16:9	1920 x 1080 på 120 Hz
640 x 480 på 67 Hz	1280 x 800 på 60 Hz	Generisk timing: WUXGA:	720 x 480p på 60 Hz 4:3	
640 x 480 på 72 Hz	1280 x 1024 på 60 Hz	1920 x 1200 på 60 Hz	720 x 480p på 60 Hz 16:9	
640 x 480 på 75 Hz	1280 x 720 på 60 Hz		720 x 576i på 50 Hz 16:9	
800 x 600 på 56 Hz	640 x 480 på 120 Hz		720 x 576p på 50 Hz 4:3	
800 x 600 på 60 Hz	1280 x 800 på 120 Hz		720 x 576p på 50 Hz 16:9	
800 x 600 på 72 Hz			1280 x 720p på 60 Hz 16:9	
800 x 600 på 75 Hz			1280 x 720p på 50 Hz 16:9	
832 x 624 på 75 Hz			1920 x 1080i på 60 Hz 16:9	
1024 x 768 på 60 Hz			1920 x 1080i på 50 Hz 16:9	
1024 x 768 på 70 Hz			1920 x 1080p på 60 Hz 16:9	
1024 x 768 på 75 Hz			1920 x 1080p på 50 Hz 16:9	
1280 x 1024 på 75 Hz			1920 x 1080p på 24 Hz 16:9	
1152 x 870 på 75 Hz			3840 x 2160 på 24 Hz 16:9	
			3840 x 2160 på 25 Hz 16:9	
			3840 x 2160 på 30 Hz 16:9	
			4096 x 2160 på 24 Hz 256:135	
			3840 x 2160 på 50 Hz 16:9	

B0/Etableret timing	B0/Standard timing	B0/Detaileret timing:	B1/Video mode	B1/Detaileret timing:
			3840 x 2160 på 60 Hz 16:9	
			4096 x 2160 på 50 Hz 256:135	
			4096 x 2160 på 60 Hz 256:135	
			4096 x 2160 på 25 Hz 256:135	
			4096 x 2160 på 30 Hz 256:135	

Analog

Oprindelig størrelse: 1920 x 1080 på 60 Hz (ZH606TST); 1920 x 1200 på 60 Hz (ZU606TST)

B0/Etableret timing	B0/Standard timing	B0/Detaileret timing	B1/Detaileret timing
720 x 400 på 70 Hz	1080P/WUXGA:	Generisk timing: 1080P:	1366 x 768 på 60 Hz
640 x 480 på 60 Hz	1280 x 720 på 60 Hz	1920 x 1080 på 60 Hz	1280 x 800 på 120 Hz (RB)
640 x 480 på 67 Hz	1280 x 800 på 60 Hz	Generisk timing: WUXGA:	1920 x 1200 på 60 Hz (RB) (ZH606TST)
640 x 480 på 72 Hz	1280 x 1024 på 60 Hz	1920 x 1200 på 60 Hz	
640 x 480 på 75 Hz	1024 x 768 på 120 Hz		
800 x 600 på 56 Hz	640 x 480 på 120 Hz		
800 x 600 på 60 Hz	800 x 600 på 120 Hz		
800 x 600 på 72 Hz			
800 x 600 på 75 Hz			
832 x 624 på 75 Hz			
1024 x 768 på 60 Hz			
1024 x 768 på 70 Hz			
1024 x 768 på 75 Hz			
1280 x 1024 på 75 Hz			
1152 x 870 på 75 Hz			

YDERLIGERE OPLYSNINGER

True 3D Video kompatibilitet

		Indgangstiming			
		Indgangsløsninger	HDMI 1.4a 3D-indgang	1280 x 720P på 50Hz	Top and Bottom
1280 x 720P på 60Hz	Top and Bottom				
1280 x 720P på 50Hz	Billedpakning				
1280 x 720P på 60Hz	Billedpakning				
1920 x 1080i på 50Hz	Side-om-Side (halv)				
1920 x 1080i på 60Hz	Side-om-Side (halv)				
1920 x 1080P på 24Hz	Top and Bottom				
1920 x 1080P på 24Hz	Billedpakning				
HDMI 1.3	1920 x 1080i på 50Hz		Side-om-Side (halv)	SBS mode er slået til	
	1920 x 1080i på 60Hz				
	1280 x 720P på 50Hz				
	1280 x 720P på 60Hz		Top and Bottom	TAB-tilstand slået til	
	1920 x 1080i på 50Hz				
	1920 x 1080i på 60Hz				
	1280 x 720P på 50Hz				
	1280 x 720P på 60Hz		HQFS	3D-format er billedsekvens	
480i					

Bemærk:

- Hvis 3D-kilden er 1080p på 24 Hz, skal DMD afspille med integral multiple med 3D-funktion.
- Understøttelse af NVIDIA 3DTV kan afspilles, hvis der ikke er et patentgebyr fra Optoma.
- 1080i på 25 Hz og 720p på 50 Hz kører på 100 Hz. Andre 3D-tider kører på 120 Hz, og 1080P på 24 Hz kører på 144 Hz.

YDERLIGERE OPLYSNINGER

Billedstørrelse og projiceringsafstand

1080p

Ønskede billedstørrelse						Projektionsafstand (C)	
Diagonal		Bredde		Højde		Vidvinkel	
m	tommer	m	tommer	m	tommer	m	fod
0,91	36	0,80	31,38	0,45	17,65	0,6	2,07
1,02	40	0,89	34,86	0,50	19,61	0,7	2,30
1,27	50	1,11	43,58	0,62	24,51	0,9	2,87
1,52	60	1,33	52,29	0,75	29,42	1,0	3,44
1,78	70	1,55	61,01	0,87	34,32	1,2	4,02
2,03	80	1,77	69,73	1,00	39,22	1,4	4,59
2,29	90	1,99	78,44	1,12	44,12	1,6	5,16
2,54	100	2,21	87,16	1,25	49,03	1,7	5,74
3,05	120	2,66	104,59	1,49	58,83	2,1	6,89
3,81	150	3,32	130,74	1,87	73,54	2,6	8,61
4,57	180	3,98	156,88	2,24	88,25	3,1	10,33
5,08	200	4,43	174,32	2,49	98,05	3,5	11,48
6,35	250	5,53	217,89	3,11	122,57	4,4	14,34
7,62	300	6,64	261,47	3,74	147,08	5,2	17,21

Område for Linseforskydning					
PJ linsecenter til billedets top				Område for Billedforskydning	
Lodret + (Maks.) (A)	Lodret - (Min.) (B)	Lodret forskydningsområde	Lodret område ved enhver vandret position	Vandret + (Højre)	Vandret - (Venstre)
cm	cm	cm	cm	cm	cm
56,9	47,5	9,4	N/A	0	0
63,3	52,8	10,5	N/A	0	0
79,1	66,0	13,1	N/A	0	0
94,9	79,2	15,7	N/A	0	0
110,7	92,4	18,3	N/A	0	0
126,5	105,6	20,9	N/A	0	0
142,3	118,8	23,5	N/A	0	0
158,1	132,0	26,2	N/A	0	0
189,8	158,4	31,4	N/A	0	0
237,2	198,0	39,2	N/A	0	0
284,7	237,6	47,1	N/A	0	0
316,3	264,0	52,3	N/A	0	0
395,4	330,0	65,4	N/A	0	0
474,4	396,0	78,5	N/A	0	0

WUXGA

Ønskede billedstørrelse						Projektionsafstand (C)	
Diagonal		Bredde		Højde		Vidvinkel	
m	tommer	m	tommer	m	tommer	m	fod
0,91	36	0,78	30,53	0,48	19,08	0,6	2,01
1,02	40	0,86	33,92	0,54	21,20	0,7	2,23
1,27	50	1,08	42,40	0,67	26,50	0,9	2,79
1,52	60	1,29	50,88	0,81	31,80	1,0	3,35

YDERLIGERE OPLYSNINGER

Ønskede billedstørrelse						Projektionsafstand (C)	
Diagonal		Bredde		Højde		Vidvinkel	
m	tommer	m	tommer	m	tommer	m	fod
1,78	70	1,51	59,36	0,94	37,10	1,2	3,91
2,03	80	1,72	67,84	1,08	42,40	1,4	4,47
2,29	90	1,94	76,32	1,21	47,70	1,5	5,02
2,54	100	2,15	84,80	1,35	53,00	1,7	5,58
3,05	120	2,58	101,76	1,62	63,60	2,0	6,70
3,81	150	3,23	127,20	2,02	79,50	2,6	8,37
4,57	180	3,88	152,64	2,42	95,40	3,1	10,05
5,08	200	4,31	169,60	2,69	106,00	3,4	11,17
6,35	250	5,38	212,00	3,37	132,50	4,3	13,96
7,62	300	6,46	254,40	4,04	159,00	5,1	16,75

Område for Linseforskydning					
PJ linsecenter til billedets top				Område for Billedforskydning	
Lodret + (Maks,) (A)	Lodret - (Min,) (B)	Lodret forskydningsområde	Lodret område ved enhver vandret position	Vandret + (Højre)	Vandret - (Venstre)
cm	cm	cm	cm	cm	cm
58,2	48,5	9,7	N/A	0	0
64,6	53,8	10,8	N/A	0	0
80,8	67,3	13,5	N/A	0	0
96,9	80,8	16,2	N/A	0	0
113,1	94,2	18,8	N/A	0	0
129,2	107,7	21,5	N/A	0	0
145,4	121,2	24,2	N/A	0	0
161,5	134,6	26,9	N/A	0	0
193,9	161,5	32,3	N/A	0	0
242,3	201,9	40,4	N/A	0	0
290,8	242,3	48,5	N/A	0	0
323,1	269,2	53,8	N/A	0	0
403,9	336,5	67,3	N/A	0	0
484,6	403,9	80,8	N/A	0	0

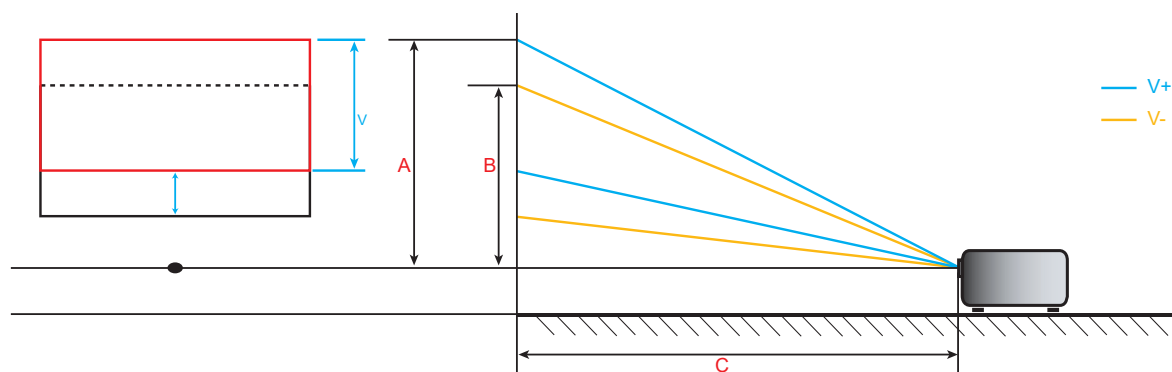

YDERLIGERE OPLYSNINGER

Projektormål og Loftmontering

1. For at undgå skader på din projektor, skal du bruge Optoma loftmonteringssettet.
2. Hvis du ønsker at anvende et tredjeparts loftmonterings sæt skal du sikre dig, at de anvendte skruer til montering af projektoren på beslaget opfylder følgende specifikationer:
 - Skruetype: M4*5
 - Minimum skruelængde: 5mm

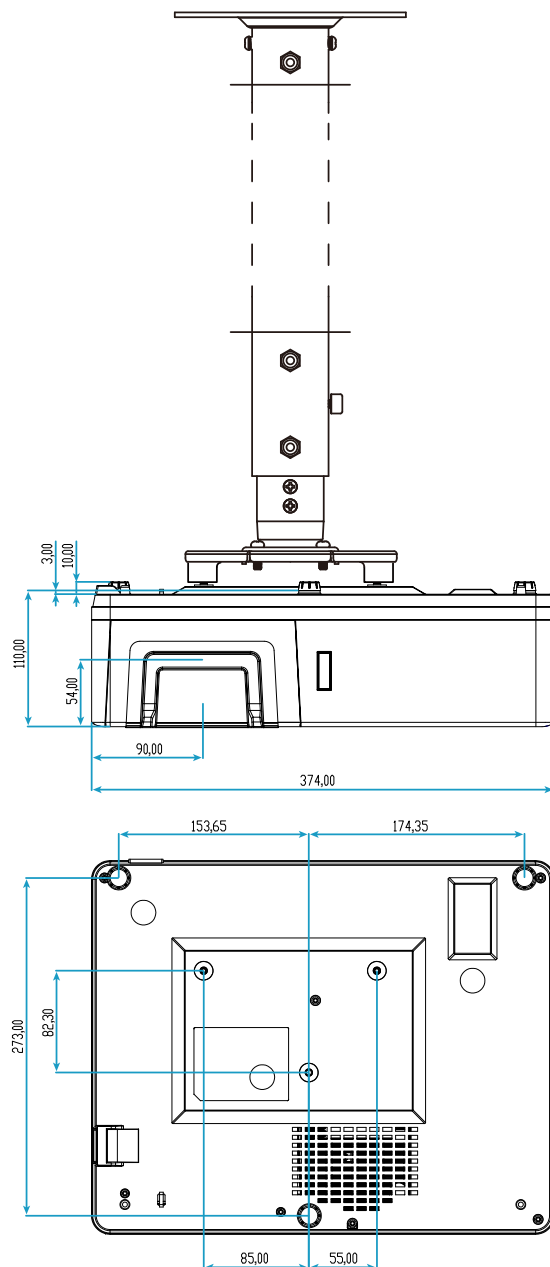

Enhed: mm

Bemærk: Bemærk, at skader opstået på grund af forkert installation, ikke vil være dækket af garantien.



Advarsel:

- Hvis du køber et loftmonterings sæt fra en anden virksomhed, skal du bruge den rigtige skruestørrelse. Skruestørrelsen afhænger af monteringspladens tykkelse.
- Der skal være mindst 10 cm mellemrum mellem loftet og projektorens bund.
- Installer ikke projektoren i nærheden af en varmekilde.

YDERLIGERE OPLYSNINGER

Koder for fjernbetjening



Nøgle	Definition af printnøgle	Nøglekode				Gentag
		BYTE1	BYTE2	BYTE3	BYTE4	
		kunde 0	kunde 1	data 0	data 1	
Tænd	På	32	CD	02	#BYTE3	F2
Sluk	AV	32	CD	2E	#BYTE3	F2
Geometrikorreksjon	Geometrikorreksjon	32	CD	96	#BYTE3	F2
PIP/PBP	PIP/PBP	32	CD	78	#BYTE3	F2
F1	F1	32	CD	26	#BYTE3	F2
F2	F2	32	CD	27	#BYTE3	F2
Modus	Modus	32	CD	95	#BYTE3	F2
Fire-vejs vælgertaster ()	Op-pil	32	CD	C6	#BYTE3	F2
	Ned-pil	32	CD	C7	#BYTE3	F2
	Venstre-pil	32	CD	C8	#BYTE3	F2
	Højre-pil	32	CD	C9	#BYTE3	F2
Enter	Enter	32	CD	C5	#BYTE3	F2
AV demp	AV demp	32	CD	03	#BYTE3	F2
Informasjon	Info.	32	CD	25	#BYTE3	F2
Laser	Laser	N/A	N/A	N/A	N/A	N/A

YDERLIGERE OPLYSNINGER

Nøgle	Definition af printnøgle	Nøglekode				Gentag
		BYTE1	BYTE2	BYTE3	BYTE4	
		kunde 0	kunde 1	data 0	data 1	
Source	Source	32	CD	18	#BYTE3	F2
F3	F3	32	CD	66	#BYTE3	F2
Synkroniser igen	Synkroniser igen	32	CD	04	#BYTE3	F2
Volum	Volum +	32	CD	09	#BYTE3	F2
	Volum -	32	CD	0C	#BYTE3	F2
D Zoom	D Zoom +	32	CD	08	#BYTE3	F2
	D Zoom -	32	CD	0B	#BYTE3	F2
Meny	Meny	32	CD	88	#BYTE3	F2
Format	Format	32	CD	15	#BYTE3	F2
Frys	Frys	32	CD	06	#BYTE3	F2
Fjernkontroll	Fjern-ID	3201~ 3299		N/A		
	Fjernstyring - Alle	32CD		N/A		
VGA / 1	1/VGA	32	CD	8E	#BYTE3	F2
S-Video / 2	2/S-Video	32	CD	1D	#BYTE3	F2
HDMI1 / 3	3/HDMI1	32	CD	16	#BYTE3	F2
HDMI2	HDMI2	32	CD	9B	#BYTE3	F2
HDBaseT / 4	4/HDBaseT	32	CD	70	#BYTE3	F2
Video / 5	5/Video	32	CD	1C	#BYTE3	F2
DVI / 6	6/DVI	32	CD	19	#BYTE3	F2
HDMI3	HDMI3	32	CD	98	#BYTE3	F2
BNC / 7	7/BNC	32	CD	1A	#BYTE3	F2
YPbPr / 8	8/YPbPr	32	CD	17	#BYTE3	F2
Display Port / 9	9/DisplayPort	32	CD	9F	#BYTE3	F2
3D / 0	0/3D	32	CD	89	#BYTE3	F2

YDERLIGERE OPLYSNINGER

Fejlfinding

Hvis du oplever et problem med din projektor, bør du læse følgende information. Hvis problemet vedvarer skal du kontakte din lokale forhandler eller vores servicecenter.

Billedproblemer



Ingen bilder vises på skærmen.

- Sørg for, at alle kabler og strømstik er korrekt og sikkert forbundet, som beskrevet i afsnittet "Installation".
- Kontroller, at forbindelsesstikkens ben ikke er bøjedede eller brækkede.
- Sørg for, at lyden ikke er slået fra.



Billedet er ude af fokus

- Drej fokuseringsringen med- eller mod uret, indtil billedet er skarpt og læseligt. (Se venligst side 17).
- Kontroller, at projiceringsskærmen befinder sig indenfor den nødvendige afstand fra projektoren. (Se venligst side 57-58).



Billedet udstrækkes, når der afspilles en dvd i 16:9

- Når du spiller anamorforisk dvd eller 16:9 dvd, viser projektoren det bedste billede i 16:9-format på projektorens side.
- Hvis du afspiller dvd i LBX-format, ændres formatet til LBX i projektorens skærmmenu.
- Hvis du afspiller dvd i formatet 4:3, ændres formatet til 4:3 i projektorens skærmmenu.
- Sæt billedformatet på din dvd-afspiller til 16:9 (bred).



Bildet er for lite eller for stort

- Flytt projektoren nærmere eller længre fra skærmen.
- Tryk på "Menu" på projektorens panel, gå til "Skjerm → Aspect Ratio". Prøv med forskellige indstillinger.



Billedet har skæve sider:

- Hvis det er muligt, skal du omplacere projektoren således, at den er centreret på skærmen og under undersiden af skærmen.



Billedet er spejlvendt

- Vælg "OPPSETT → Projeksjon" i skærmmenuen, og juster projiceringsretningen.

YDERLIGERE OPLYSNINGER

Andre problemer

-  *Projektoren reagerer ikke på nogle af knapperne*
- Hvis det er muligt, skal du slukke for projektoren, og derefter fjerne strømledningen og vente i mindst 20 sekunder, inden du tilslutter den igen.

Problemer med fjernbetjening

-  *Hvis fjernbetjeningen ikke virker, skal du*
- Sørg for at fjernbetjeningens vinkel er indenfor $\pm 15^\circ$ af den infrarøde modtager på projektoren.
 - Sørg for, at der ikke er nogen forhindringer mellem fjernbetjeningen og projektoren. Du må højst være 6 m væk fra projektoren.
 - Sørg for, at batterierne er indsat korrekt.
 - Udskift batterierne, hvis de er afladte.

YDERLIGERE OPLYSNINGER

Advarselsindikator

Når advarselsindikatorerne (se nedenfor) vises, slukker projektoren automatisk:

- “Lamp” indikatoren lyser rødt, og hvis strømindikatoren blinker rødt.
- “Temp” indikatoren lyser rødt, og hvis strømindikatoren blinker rødt. Dette angiver, at projektoren er overophedet. Under normale forhold kan der tændes for projektoren igen.
- “Temp” indikatoren blinker rødt, og strømindikatoren begynder at blinke rødt.

Træk strømkablet ud af projektoren, vent i 30 sekunder og prøv derefter igen. Hvis advarselsindikatoren lyser eller blinker, skal du kontakte det nærmeste servicecenter for hjælp.

LED-meddelelser

Meddelelsen	Strømlys		Temp. LED	Lampe LED
	(Rød)	(Blå) eller (Grøn)	(Rød)	(Rød)
Standby-tilstand (Strømledning)	Lyser konstant			
Tænder (opvarmning)		Blinker (0,5 sek. slukket / 0,5 sek. tændt)		
Tænd og lampen lyser		Lyser konstant		
Sluk	Lyser konstant			
Fejl (lampefejl)	Blinker			Lyser konstant
Fejl (Viftefejl)	Blinker		Blinker	
Fejl (overophedning)	Blinker		Lyser konstant	

- Slukker:

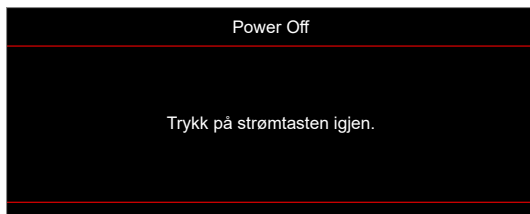

- Temperaturadvarsel:

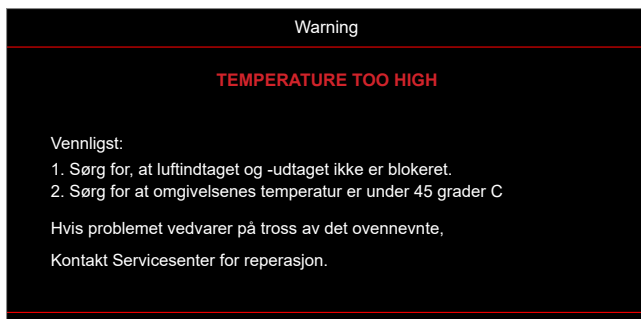

YDERLIGERE OPLYSNINGER

Specifikationer

Optisk	Beskrivelse
Maksimal opløsning	WUXGA
Original opløsning	<ul style="list-style-type: none">• 1080p• WUXGA
Objektiv	Manuel fokus
Billedstørrelse (diagonal)	<ul style="list-style-type: none">• 1080p: 28,59" ~ 303"• WUXGA: 29,38" ~ 305,6"
Projiceringsafstand	<ul style="list-style-type: none">• 1080p: 0,5m ~ 5,3m• WUXGA: 0,5m ~ 5,2m

Elektrisk	Beskrivelse
Indgangsstik	<ul style="list-style-type: none">• HDMI 1.4a• HDMI 2.0b / MHL 2.2• VGA-IN 1/VGA-IN 2• VIDEO (RCA-stik (Y))• AUDIO-IN 2 3,5mm• AUDIO-IN 1 3,5mm, med mikrofon• USB Type-A til strømforsynet USB 5 V/1,5 A• S-VIDEO
Udgange	<ul style="list-style-type: none">• VGA-OUT• Audio-OUT 3,5 mm• 12 V OUT-udløser
Control	<ul style="list-style-type: none">• USB Type A til mus• RS232• RJ-45 (understøtter webstyring)• RJ-45 til HDBaseT
Farvegengivelse	1073,4 millioner farver
Scanningshastighed	<ul style="list-style-type: none">• Vandret scanningshastighed: 15,375~91,146 KHz• Lodret scanningshastighed: 24~85 Hz (120Hz for 3D-funktionsprojektor)
Indbyggede højttalere	Ja, 10 W x2
Strømkrav	100 - 240 V ±10 %, AC 50/60 Hz
Indgangsstrøm	4,6A

Mekaniske forhold	Beskrivelse
Installationsretning	Forfra, bagfra, på loft, bagfra på loft, portræt
Mål	<ul style="list-style-type: none">• 374,0 mm (B) x 302 mm (D) x 107 mm (H) (uden fod)• 374,0 mm (B) x 302 mm (D) x 117 mm (H) (med fod)
Vægt	5,5±0,5 kg
Miljøforhold	Brug i 5-40°C, luftfugtighed 10-85 % (ikke-kondenserende)

Bemærk: Alle specifikationer kan ændres uden varsel.



YDERLIGERE OPLYSNINGER

Optomas globale kontorer

For service og support, kontakt venligst dit lokale kontor.



USA

47697 Westinghouse Drive,
Fremont, CA 94539, USA
www.optomausa.com

 888-289-6786
 510-897-8601
 services@optoma.com



Canada

47697 Westinghouse Drive,
Fremont, CA 94539, USA
www.optomausa.com

 888-289-6786
 510-897-8601
 services@optoma.com

Latin America

47697 Westinghouse Drive,
Fremont, CA 94539, USA
www.optomausa.com

 888-289-6786
 510-897-8601
 services@optoma.com



Europa

Unit 1, Network 41, Bourne End Mills
Hemel Hempstead, Herts,
HP1 2UJ, United Kingdom
www.optoma.eu
Service Tel: +44 (0)1923 691865

 +44 (0) 1923 691 800
 +44 (0) 1923 691 888
 service@tsc-europe.com



Benelux BV

Randstad 22-123
1316 BW Almere
The Netherlands
www.optoma.nl

 +31 (0) 36 820 0252
 +31 (0) 36 548 9052



Frankrig

Bâtiment E
81-83 avenue Edouard Vaillant
92100 Boulogne Billancourt,
France

 +33 1 41 46 12 20
 +33 1 41 46 94 35
 savoptoma@optoma.fr



Spain

C/ José Hierro, 36 Of. 1C
28522 Rivas VaciaMadrid,
Spain

 +34 91 499 06 06
 +34 91 670 08 32



Tyskland

Wiesenstrasse 21 W
D40549 Düsseldorf,
Germany

 +49 (0) 211 506 6670
 +49 (0) 211 506 66799
 info@optoma.de

Scandinavien



Lerpeveien 25
3040 Drammen
Norway

 +47 32 98 89 90
 +47 32 98 89 99
 info@optoma.no

PO.BOX 9515
3038 Drammen
Norway

Korea

WOOMI TECH.CO.,LTD.
4F, Minu Bldg.33-14, Kangnam-Ku,
Seoul, 135-815, KOREA
korea.optoma.com

 +82+2+34430004
 +82+2+34430005



Japan

東京都足立区綾瀬3-25-18
株式会社オーエス
コンタクトセンター: 0120-380-495

 info@os-worldwide.com
www.os-worldwide.com



Taiwan

12F., No.213, Sec. 3, Beixin Rd.,
Xindian Dist., New Taipei City 231,
Taiwan, R.O.C.
www.optoma.com.tw

 +886-2-8911-8600
 +886-2-8911-6550
 services@optoma.com.tw
asia.optoma.com



Hong Kong

Unit A, 27/F Dragon Centre,
79 Wing Hong Street,
Cheung Sha Wan,
Kowloon, Hong Kong

 +852-2396-8968
 +852-2370-1222
www.optoma.com.hk

Kina

5F, No. 1205, Kaixuan Rd.,
Changning District
Shanghai, 200052, China

 +86-21-62947376
 +86-21-62947375
www.optoma.com.cn



P/N:36.7FJ01G001-A