

Interaktiv flatpanel



INNEHÅLLSFÖRTECKNING

SÄKERHET	4
Säkerhetsanvisningar	4
Upphovsrätt	5
Friskrivningsklausul	5
Varumärkesigenkänning	5
FCC	5
Deklaration för överensstämmelse för EU-länder.....	6
WEEE	6
INTRODUKTION	7
Förpackningens innehåll.....	7
Standardtillbehör	7
Extra tillbehör	7
Produktöverblick.....	8
Frontvy	8
Bakre vy	9
Fjärrkontroll.....	10
INSTALLATION OCH KONFIGURATION	12
Installation av väggmontering.....	12
Specifikationer för väggmontering.....	12
Installera en extern minidator	15
Installation av stativ (tillval).....	16
Använda fjärrkontrollen.....	19
Installera/byta ut batterier i fjärrkontrollen	19
Fjärrkontrollens räckvidd	20
Anslutningar.....	21
Ansluta till ström	21
Ansluta externa enheter	21
ANVÄNDA ENHETEN	25
Slå på/stänga av strömmen.....	25
Installationsguide.....	26
GRUNDLÄGGANDE ANVÄNDNING	28
Översikt av startskärm.....	28
Allmän inställning.....	29
Välja en ingångskälla	30
Aktivera funktionen Lågt Blått Ljus	30
Justera volymnivå.....	31
Justera bakgrundsbelysning.....	31
Konfigurera Ljudinställningar	32

Konfigurera Skärminställningar	32
Konfigurera Visningsinställningar	33
Konfigurera Justera inställningar (endast för VGA-ingång).....	33
Verktysfält på sidan	34
Visa Senast utförda aktiviteter.....	34
Anteckningsverktyg	35
Skärmfrysning	36
Övriga verktyg	37
Cloud Drive.....	42
Avancerade inställningar	43
Konfigurera nätverksinställningar	44

ANVÄNDA APPAR 46

Anteckningar.....	47
Avancerade alternativ.....	51
Skärmdelning.....	52
Kompatibilitetstabell för ShareSender	52
Mobil enhet.....	52
Dator.....	54
Sökare	56
Hantera filer.....	56
Spela upp multimediafiler	57
Skärmlås.....	62
Webbläsare	64
Keeper	64
Systemuppdatering.....	65

YTTERLIGARE INFORMATION 69

Specifikationer	69
Mått.....	71
65 tum	71
75 tum	72
86 tum	73
Lista över timing som stöds	74
RS232 Protokollfunktionslista.....	75
RS232-stifttilldelningar	75
RS232 RJ45 kontrollanslutning	75
SET-kommando.....	76
GET-kommando	78
LED indikator	80
Felsökning	80
Underhåll	81
Rengöra skärmen.....	81
Rengöra den främre ramen	81
Globala Optoma-kontor	82

SÄKERHET

Följ alla varningar, försiktighetsåtgärder och underhåll enligt rekommendationerna i denna bruksanvisning.

Säkerhetsanvisningar

- Använd endast tillsatser/tillbehör som specificerats av tillverkaren.
- Avstå från att blockera ventilationsöppningar. För att försäkra dig om att enheten fungerar tillförlitligt och för att förebygga överhettning är det rekommenderat att placera enheten på en plats där ventilationen flödar oförhindrat. Placera inte enheten i en inneslutning som t.ex. en bokhylla eller ett skåp som begränsar luftflödet.
- Använd inte enheten nära vatten eller i fuktiga miljöer. Minska brandfara och/eller risk för elektriska stötar genom att inte utsätta produkten för regn eller fukt.
- Placera inte i närheten av värmekällor såsom element, spis eller annan utrustning som avger värme, t.ex. förstärkare.
- Låt inga objekt eller vätskor tränga in i enheten. De kan komma i kontakt med farliga spänningsportar eller kortsluta delar som kan resultera i brand eller elektriska stötar.
- Placera inte enheten på en instabil yta. Enheten kan falla ner och orsaka personskada eller så kan enheten skadas.
- Använd inte enheten på platser där den kan utsättas för vibrationer eller stötar.
- Använd inga hårda eller vassa objekt för att styra pekskärmen.
- Använd inte enheten om den utsatts för fysiskt skada eller om den missbrukats. Skada/misshandel inkluderar (men är inte begränsad till):
 - Enheten har tappats.
 - Strömkabeln eller kontakten har skadats.
 - Vätska har spillts på enheten.
 - Enheten har utsatts för regn eller fukt.
 - Någonting har trängt in i enheten eller någonting är löst inuti den.
- Försök aldrig att reparera enheten själv. Öppna eller ta bort höljet kan utsätta dig för farlig spänning eller andra faror. Ring Optoma innan du skickar in enheten för reparation.
- Dra ut strömsladden från eluttaget om enheten inte används under en längre tidsperiod.
- Ta ut batterierna ur fjärrkontrollen innan förvaring. Om batterierna är kvar i fjärrkontrollen under långa tidsperioder kan de börja läcka.
- Stäng av enheten och dra ut strömkontakten ur eluttaget före rengöring av enheten.
- Använd en mjuk torr trasa med ett mildt rengöringsmedel för att göra rent skärmens ytterhölje. Använd inte grova rengöringsmedel, vaxer eller lösningsmedel för att rengöra enheten.
- Se enhetens hölje för säkerhetsrelaterade markeringar.
- Enheten får endast repareras av lämplig servicepersonal.

Upphovsrätt

Denna publikation, inklusive alla fotografier, illustrationer och programvara är skyddade enligt internationella upphovsrättslagar, med ensamrätt. Varken den här bruksanvisningen eller något av det material som anges häri får reproduceras utan skriftligt tillstånd av författaren.

© Upphovsrätt 2018

Friskrivningsklausul

Informationen i detta dokument kan ändras utan vidare meddelanden. Tillverkaren gör inga utfästelser eller garantier avseende innehållet häri och fransäger sig uttryckligen alla underförstådda garantier om säljbarhet eller lämplighet för något ändamål. Tillverkaren förbehåller sig rätten att uppdatera denna publikation och från tid till annan göra ändringar av innehållet häri utan skyldighet för tillverkaren att underrätta någon om att dessa ändringar har gjorts.

Varumärkesigenkänning

Kensington är ett USA-registrerat varumärke som tillhör ACCO Brand Corporation med utfärdade registreringar och pågående ansökningar i andra länder runt om i världen.

HDMI, HDMI-logotypen och High-Definition Multimedia Interface är varumärken eller registrerade varumärken som tillhör HDMI Licensing LLC i USA och andra länder.

Google, Google-logotypen och Google Drive är varumärken eller registrerade varumärken som tillhör Google LLC. OneDrive är ett varumärke som tillhör Microsoft Corporation.

Alla andra beteckningar som används i denna bruksanvisning tillhör respektive ägare och är Bekräftade.

FCC

Denna enhet har testats och befunnits efterleva gränserna för en digital enhet i klass B, enligt avsnitt 15 i FCC:s bestämmelser. Dessa begränsningar är avsedda att ge rimligt skydd mot skadliga störningar i heminstallationer. Den här apparaten genererar, använder och kan utstråla radiofrekvensenergi och, om den inte är installerad och används i enlighet med anvisningarna, den kan orsaka skadlig störning på radiokommunikationer.

Det finns dock inga garantier för att störningar inte kommer att uppstå i en viss installation. Om denna enhet skulle orsaka skadlig interferens på radio- eller TV-mottagning, vilket kan bestämmas genom att enheten slås av och på, uppmanas användaren att försöka komma till rätta med störningen genom att vidta en eller flera av följande åtgärder:

- Rikta om eller placera om mottagarantennen.
- Öka avståndet mellan enheten och mottagaren.
- Anslut enheten till ett uttag på en annan strömkrets än den som mottagaren är ansluten till.
- Rådfråga din återförsäljare eller en erfaren radio/TV-tekniker.

Notera: Skärmade kablar

Alla anslutningar till andra datorenheter måste göras med skärmade sladdar för att uppfylla FCC-bestämmelserna.

Varning

Ändringar eller modifieringar som inte uttryckligen godkänts av tillverkaren kan upphäva användarens behörighet, vilket stöds av Federal Communications Commission, att använda denna enhet.

Driftsvillkor

Denna enhet uppfyller Del 15 av FCC:s regler. Hantering gäller under följande två villkor:

1. Denna enhet får inte orsaka skadliga störningar, och
2. Denna enhet måste acceptera all mottagna störningar, inklusive störningar som kan orsaka bristfällig funktion.

Notera: Kanadensiska användare

Denna digitala enhet i klass B efterlever Kanadas ICES-003.

Remarque à l'intention des utilisateurs canadiens

Cet appareil numérique de la classe B est conforme à la norme NMB-003 du Canada.

Deklaration för överensstämmelse för EU-länder

- EMC-direktivet 2014/30/EC (inklusive ändringar)
- Lågspänningsdirektivet 2014/35/EC
- R & TTE-direktivet 1999/5/EC (om enheten har RF-funktion)

WEEE



Instruktioner för kassering

Kassera inte denna elektroniska enhet i hushållssoporna. För att minimera utsläpp och säkerställa att den globala miljön skyddas ber vi dig att återvinna enheten.

INTRODUKTION

Förpackningens innehåll

Packa försiktigt upp och kontrollera att du har de föremål som anges nedan under standardtillbehör. En del av objekten under tillbehör kanske inte är tillgängliga beroende på modell, specifikation och inköpsregion. Kontakta inköpsstället. Vissa tillbehör kan variera från region till region.

Garantikortet levereras endast i vissa specifika områden. Kontakta din återförsäljare för mer information.

Standardtillbehör

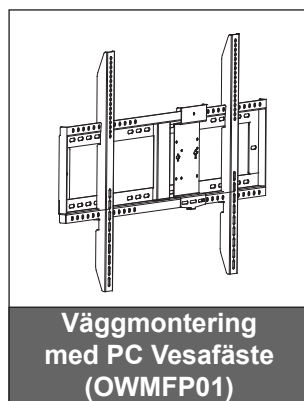
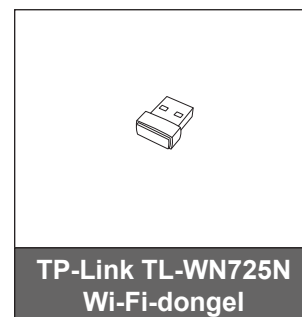
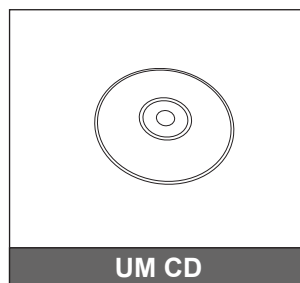
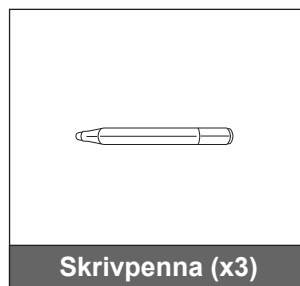
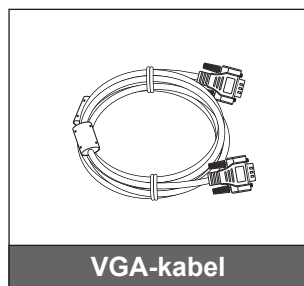
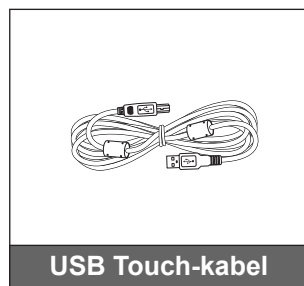
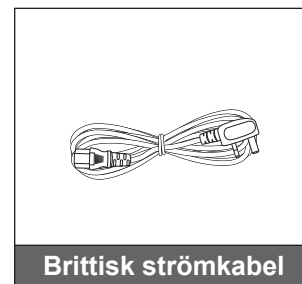
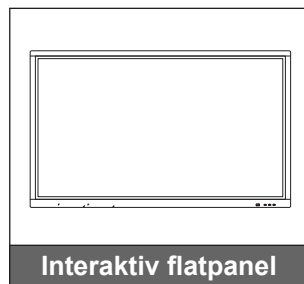

Extra tillbehör

- ST01 (stativ)
- OMPC-i5 (slot in PC, intel i5 CPU, 8 GB RAM, 128 GB SSD)
- OMPC-i7 (slot-in PC, intel i7 CPU, 8 GB RAM, 256 GB SSD)

Observera: För europeisk garantiinformation, besök: www.optoma.com.

INTRODUKTION

Produktöverblick

Frontvy

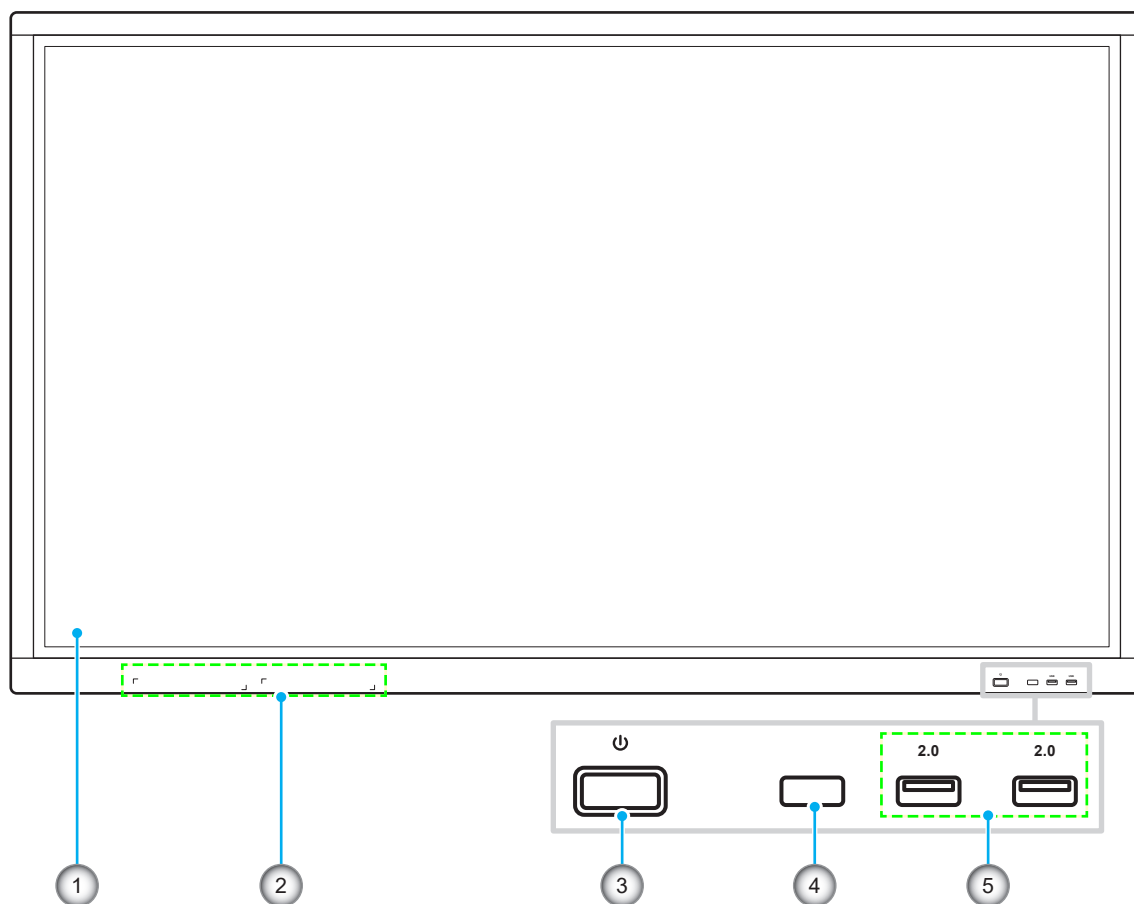

Nr.	Objekt
1.	Pekskärm
2.	Extra skrivpennor (x2)
3.	Strömknapp med LED-indikator

Nr.	Objekt
4.	IR-mottagare
5.	USB 2.0-portar (x2)

Observera: De främre USB 2.0-portarna är fullkanaliga USB-porter. USB-portarna kan användas oberoende av vald ingångskälla.

INTRODUKTION

Bakre vy

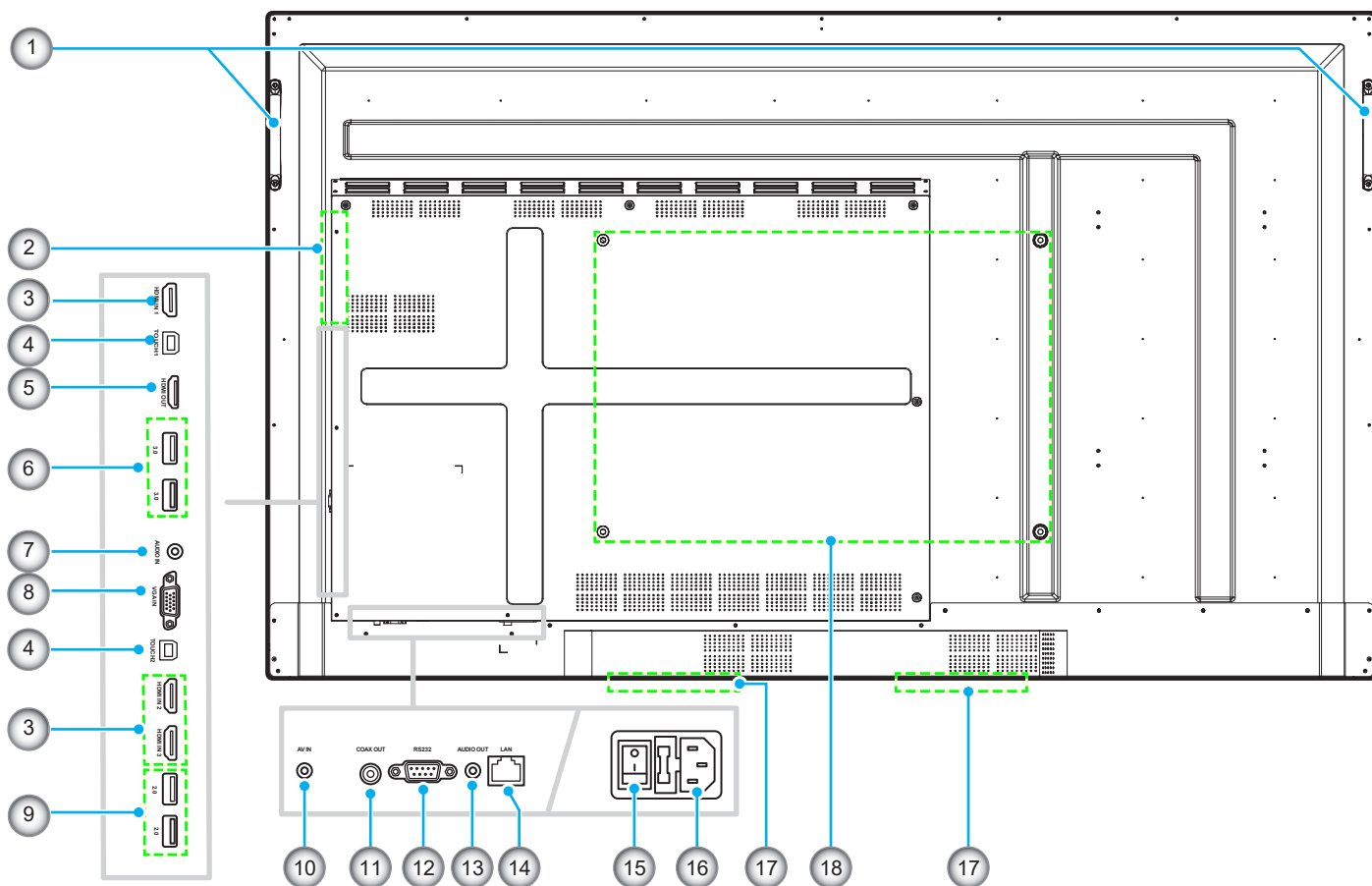

Nr.	Objekt
1.	Handtag (x2)
2.	OPS-kortplats
3.	HDMI 2.0-portar (x3)
4.	Touch USB-port (x2)
5.	HDMI-utgångsport
6.	USB 3.0-portar (x2)
7.	Ljud in-kontakt
8.	VGA-port
9.	USB 2.0-portar (x2)

Nr.	Objekt
10.	Kompositvideokontakt
11.	Koaxial ut-kontakt
12.	RS232-port
13.	Ljud ut-kontakt
14.	LAN-port
15.	Strömbrytare
16.	AC in-kontakt
17.	12 W högtalare (x2)
18.	Monteringshål för väggmontering

INTRODUKTION

Fjärrkontroll

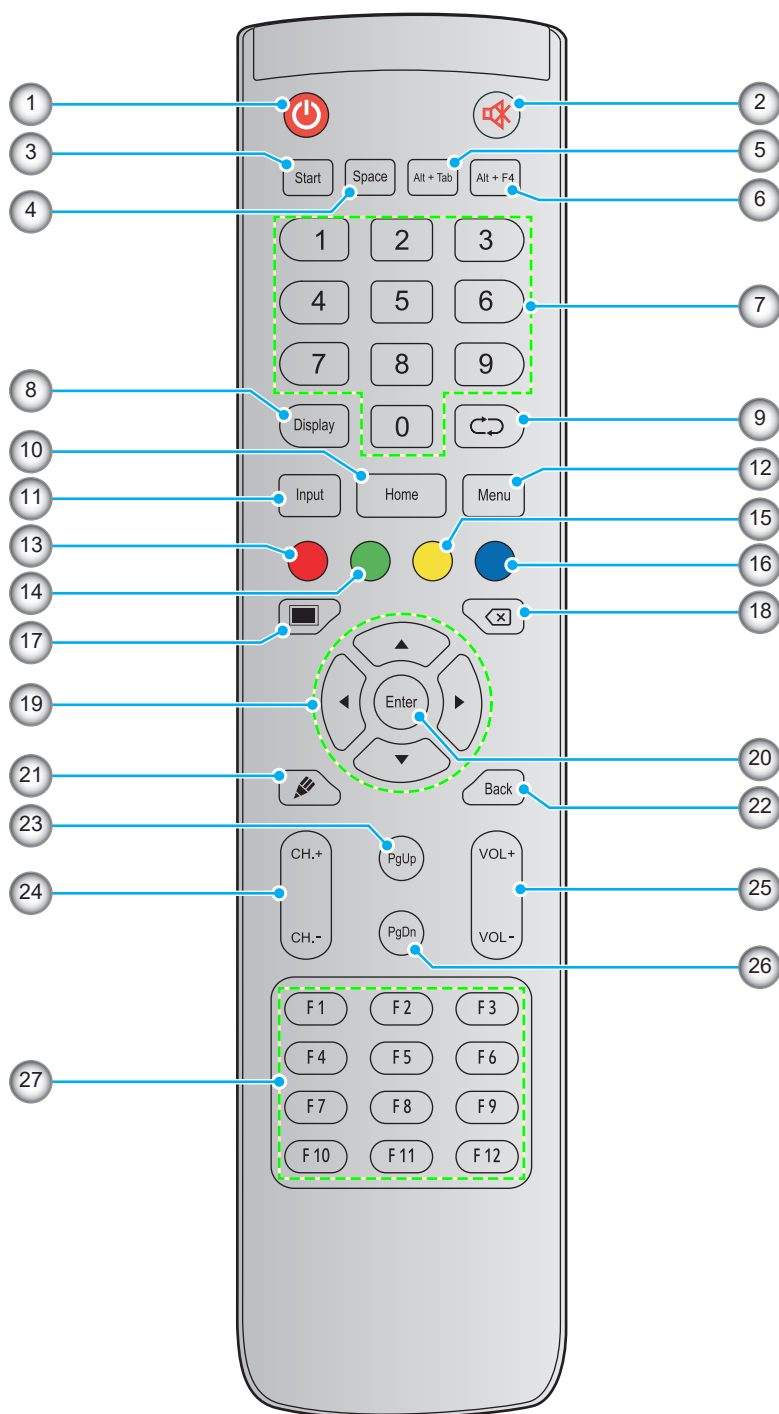

Nr.	Knapp	Beskrivning
1.	Strömknapp (🔌)	Slå på/stäng av enheten.
2.	Ljud av (🔇)	Stäng temporärt av ljudet.
3.	Start	Utför samma funktion som Windows -tangenter på en dators tangentbord.
4.	Mellanslag	Utför samma funktion som Mellanslag -tangenter på en dators tangentbord.
5.	Alt+Tab	Utför samma funktion som Alt - och Tab -tangenter på en dators tangentbord. När båda knapparna trycks in kan du växla mellan alla öppna applikationer (windows).

INTRODUKTION

Nr.	Knapp	Beskrivning
6.	Alt+F4	Utför samma funktion som Alt - och F4 -tangenterna på en dators tangentbord. När båda knapparna trycks in kan du stänga det öppna fönstret.
7.	Numeriska knappar	Numeriska inmatningsknappar
8.	Display	Visa nuvarande ingångskälla och information.
9.	Upprepa (↻)	Ingen funktion.
10.	Startskärm	Återgå till startskärmen.
11.	Ingång	Välj ingångskälla.
12.	Meny	Visa eller dölj skärmmenyn.
13.	Röd (●)	Lås eller lås upp Ström -knappen (på enheten) och pekfunktioner.
14.	Grön (●)	Lås eller lås upp Ström -knappen (på enheten).
15.	Gul (●)	Lås eller lås upp pekfunktionen.
16.	Blå (●)	Frys skärmen.
17.	Tom (■)	Gör skärmen tom.
18.	Backsteg (⌫)	Utför samma funktion som Backsteg -tangenterna på en dators tangentbord.
19.	Navigeringsknappar (▲▼◀▶)	Välj ett objekt eller alternativ.
20.	Enter	Bekräfta valet.
21.	Anteckning (📝)	Starta appen Anteckningar .
22.	Bak	Återgå till föregående skärm.
23.	Sida upp	Utför samma funktion som Sida upp -tangenterna på en dators tangentbord.
24.	Kanalknappar	Ingen funktion.
25.	Volymknappar	Justerar volymen.
26.	Sida ned	Utför samma funktion som Sida ned -tangenterna på en dators tangentbord.
27.	Funktionsknappar (F1 ~ F12)	Utför samma funktion som F1 ~ F12 -funktionstangenterna på en dators tangentbord.

Observera: Om PC-modulen inte är installerad i OPS-kortplatsen fyller alla datorrelaterade knappar ingen funktion.

INSTALLATION OCH KONFIGURATION

Installation av väggmontering

Använd endast medföljande väggmonteringsatts. Den inkluderar följande:

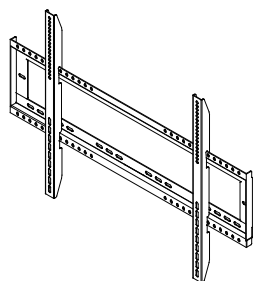

Skruv A (x4)



Skruv B (x8)



Skruv C (x2)



Ankare (x8)



Brickor (x8)

Dubbla monteringsfästen och väggmontering

Specifikationer för väggmontering

Modellnamn	VESA-galler	Skruvtyp och längd
65 tum	600 x 400 mm	M8*25L
75 tum	800 x 400 mm	M8*25L
86 tum	800 x 600 mm	M8*25L

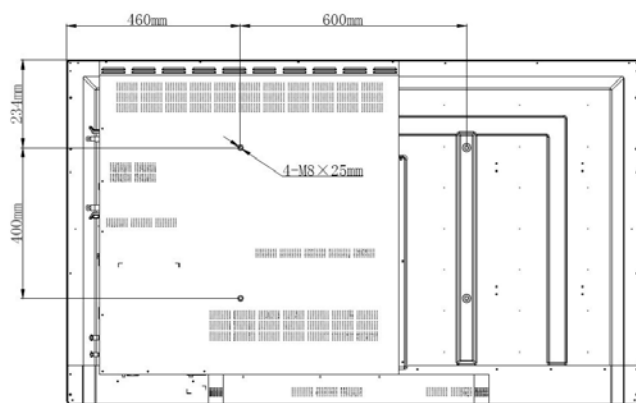

65 tum

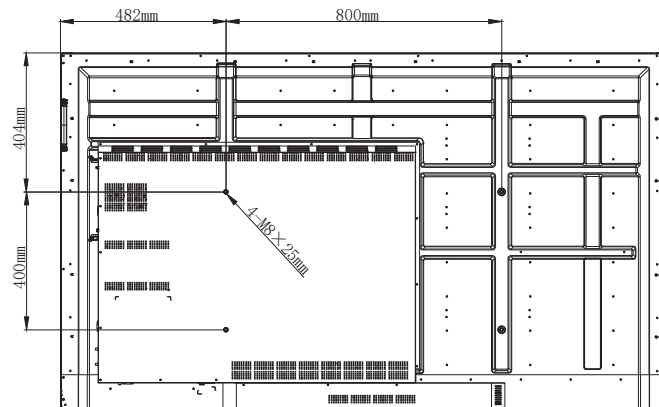

75 tum

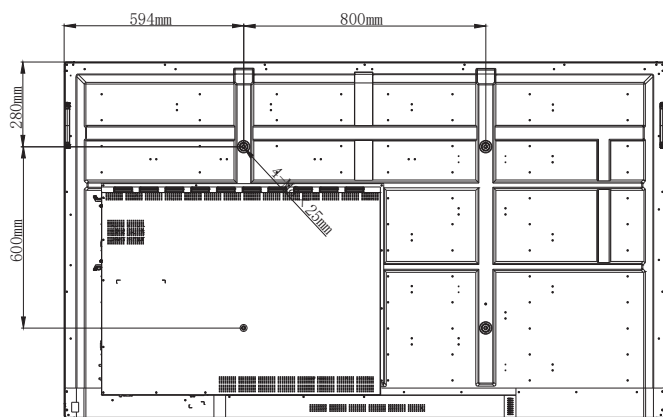

86 tum

INSTALLATION OCH KONFIGURATION

För att väggmontera enheten, slutför följande steg:

1. Installera de dubbla monteringsfästena på baksidan av enheten. Säkra sedan fästena med fyra skruvar (**A**).

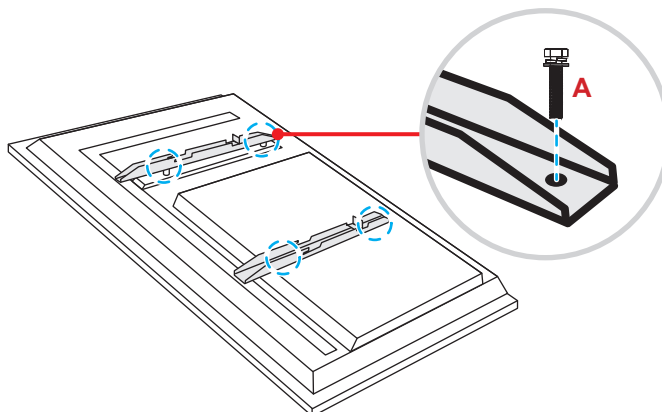

2. Borra åtta små hål på monteringsplatsen och för in ankarna i hålen.

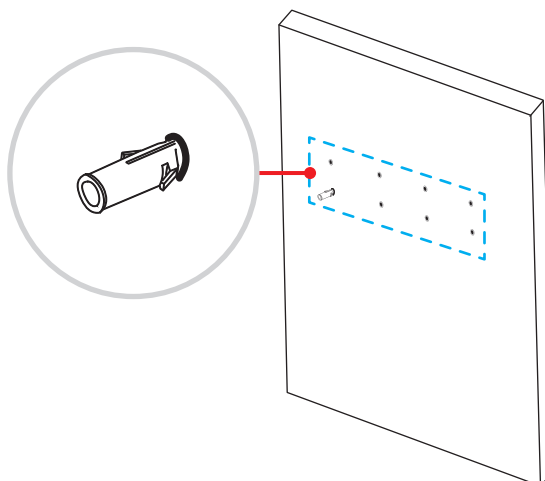

3. Positionera väggmonteringen på väggen. Säkra sedan väggmonteringen med åtta skruvar (**B**) och brickor in i de installerade ankarna på väggen.

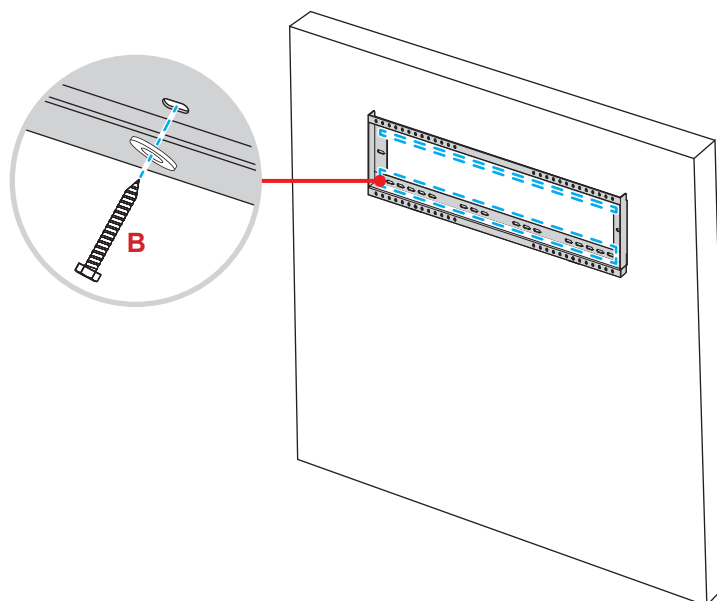

INSTALLATION OCH KONFIGURATION

4. Rikta in och haka fast de dubbla monteringsfästena på väggmonteringen.

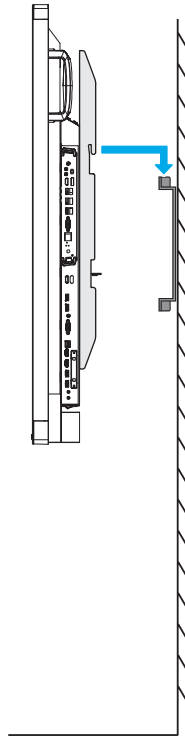

5. Säkra de dubbla monteringsfästena och väggmonteringen med två skruvar (C).

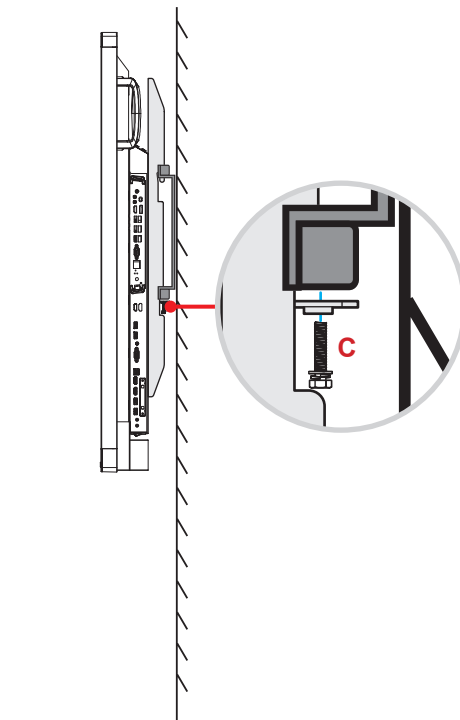

Observera:

- Maxvikt för väggmonteringssetsen: 160 kg (352 lbs).
- Väggmonteringen bör installeras på en betongvägg för att säkerställa att den sitter fast ordentligt.
- Skruvarna måste vara ordentligt åtdragna. Var däremot försiktig så att du inte drar åt skruvarna för mycket eftersom det kan skada monteringsfästet, väggmonteringen eller enheten.
- Installationen bör endast utföras av behörig teknisk personal. Felaktig installation kan leda till att enheten faller ner eller inte fungerar korrekt.
- Observera att skada som uppstår från felaktig installation kommer att upphäva garantin.

INSTALLATION OCH KONFIGURATION

Installera en extern minidator

Installera mini PC-fästet på baksidan av väggmonteringen. Slutför sedan följande för att installera minidatorn:

- Installera skruvarna på minidatorn. Rikta sedan in och haka fast minidatorn till mini PC-fästet.
- Rikta in och installera minidatorn till mini PC-fästet. Säkra den sedan med fyra skruvar.

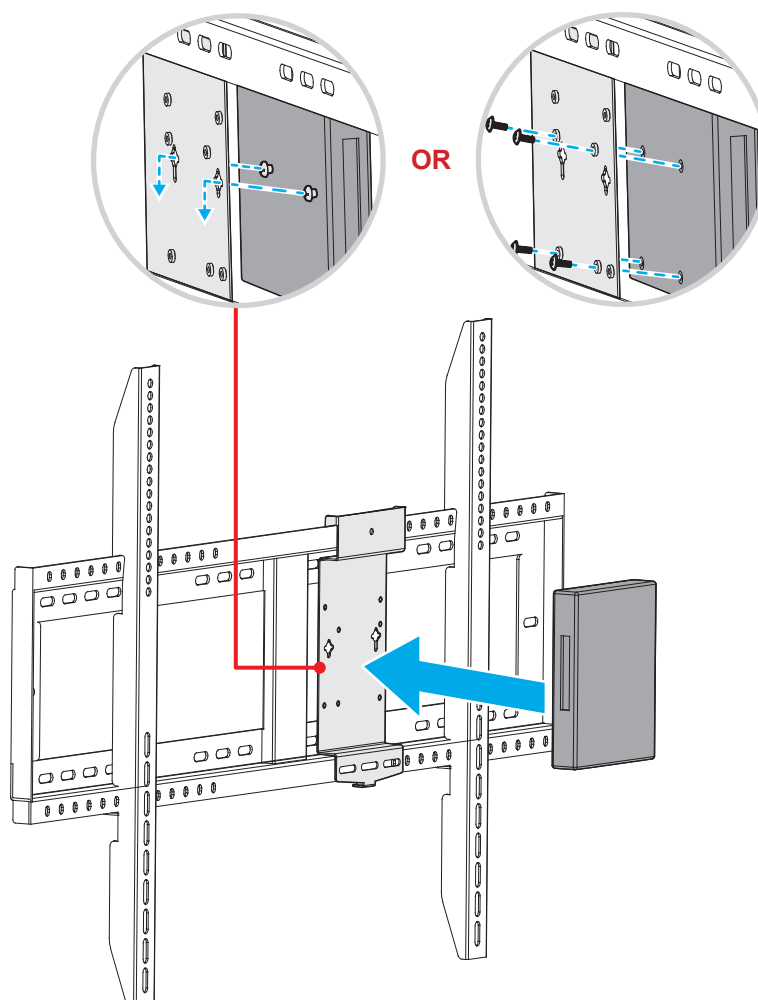

INSTALLATION OCH KONFIGURATION

Installation av stativ (tillval)

Stativets monteringssett inkluderar följande:

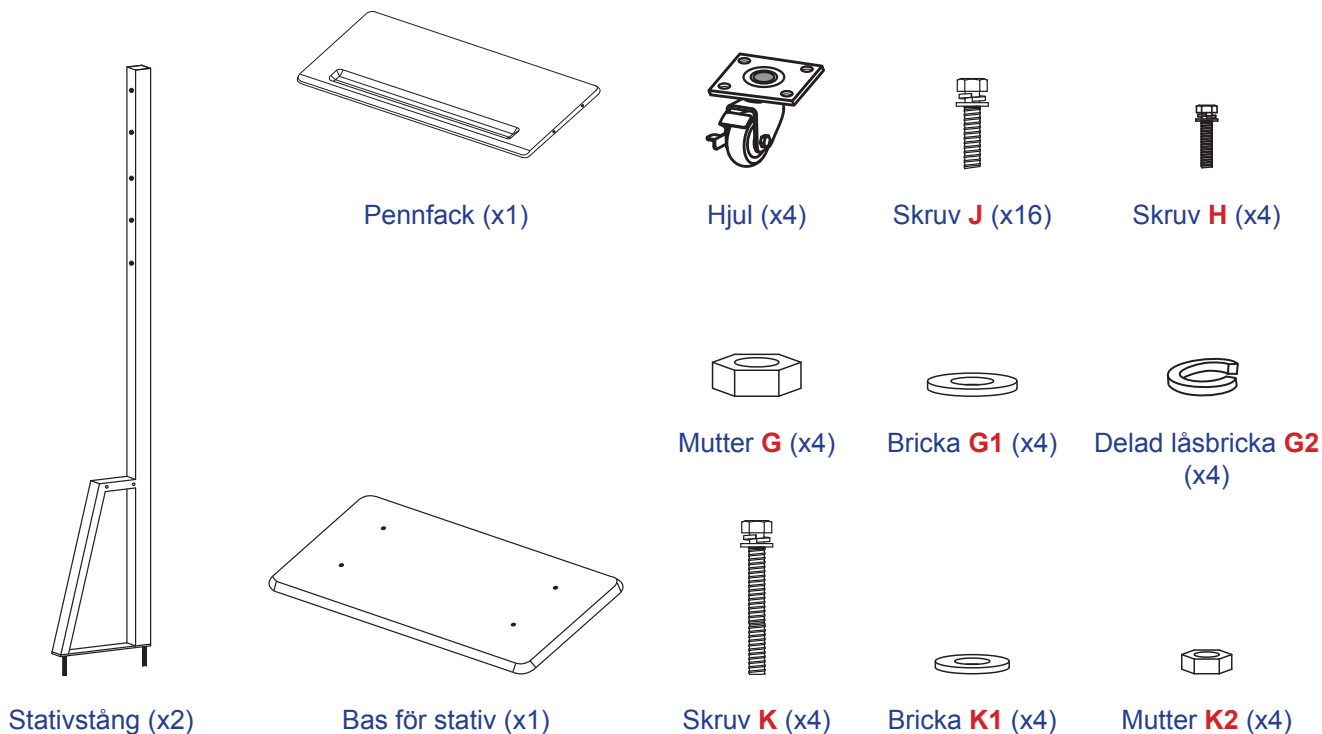

För att montera enheten till ett stativ, slutför följande steg:

1. Installera de dubbla monteringsfästena på baksidan av enheten. Säkra sedan fästena med fyra skruvar (A).

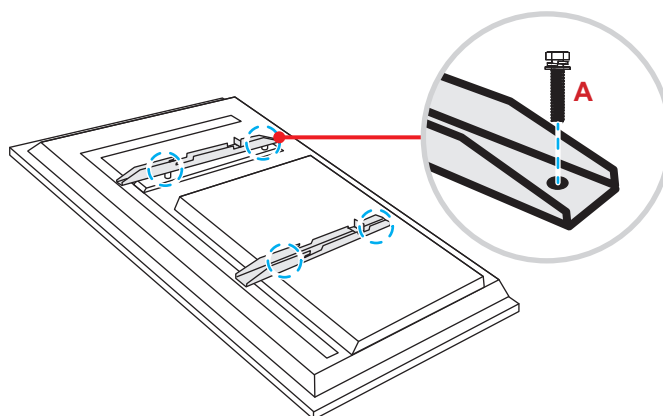

Observera: Dubbla monteringsfästena, väggmontering och skruvar (A) är inkluderade i väggmonteringssettet. Se "Installation av väggmontering" på sidan 12.

INSTALLATION OCH KONFIGURATION

2. Vänd på stativets bas så att skruvhålen för hjulet syns. Installera sedan hjulet på sin plats och säkra det med fyra skruvar (**J**).
Upprepa samma procedur för att installera återstående tre hjul.

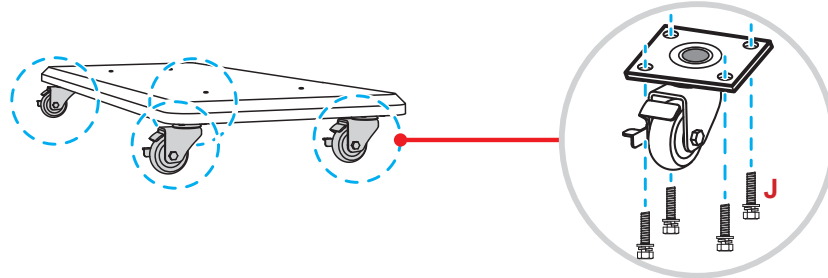

3. Placera stativets bas på en stabil yta. Installera sedan stativstången på plats och säkra dem med två muttrar (**G**) och brickorna (**G2** och **G1**).
Upprepa samma procedur för att installera ytterligare stativstång.

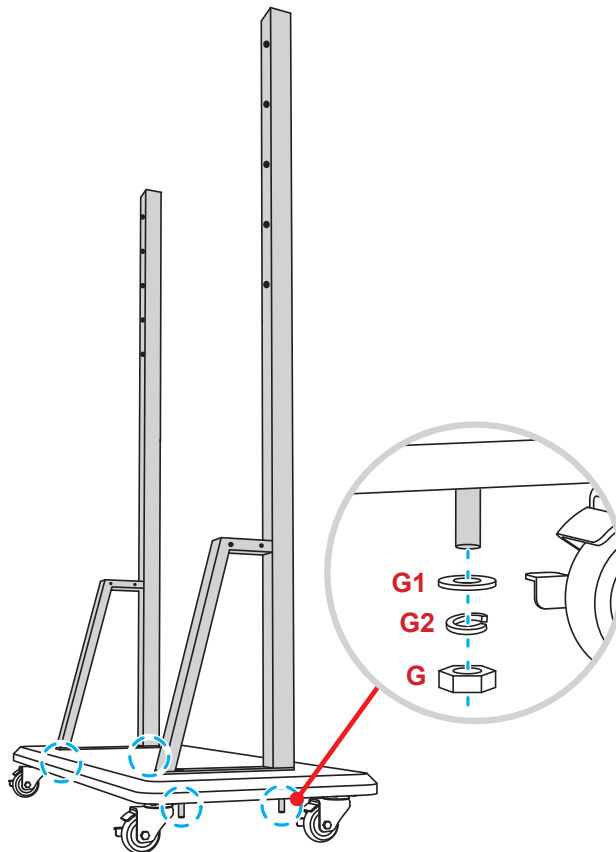

INSTALLATION OCH KONFIGURATION

4. Rikta in pennfacket med skruvhålen mot mittendelen av stängerna. Säkra sedan pennfacket med fyra skruvar (**H**).
5. Installera väggmonteringen på den övre delen av stängerna. För sedan in skruvarna (**K**) genom skruvhålen från bakre sidan av stängerna.
6. Placera brickorna (**K1**) och muttrarna (**K2**) på skruvarna. Dra sedan åt muttrarna (**K2**) för att säkra väggmonteringen på plats.

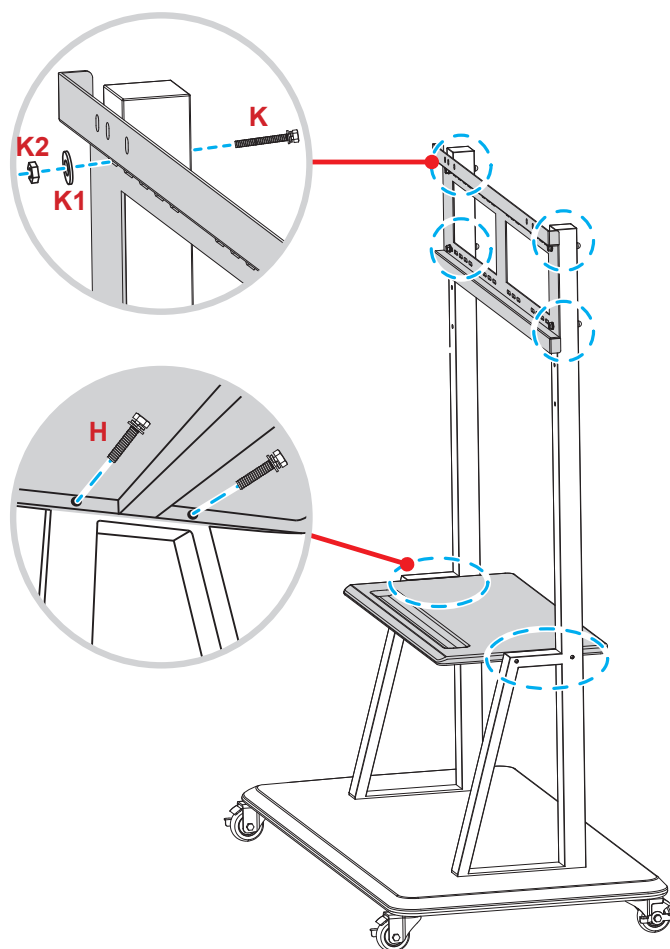

7. Rikta in och haka fast de dubbla monteringsfästena till den installerade väggmonteringen på stativstängerna.

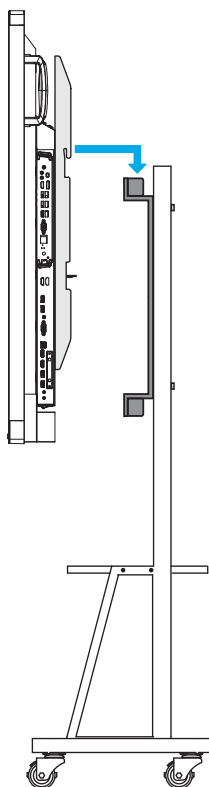

INSTALLATION OCH KONFIGURATION

Använda fjärrkontrollen

Installera/byta ut batterier i fjärrkontrollen

Två AAA-batterier medföljer för fjärrkontrollen.

VIKTIGT! Ersätt endast med samma eller motsvarande typ av batterier.

1. Ta bort locket för batterifacket.

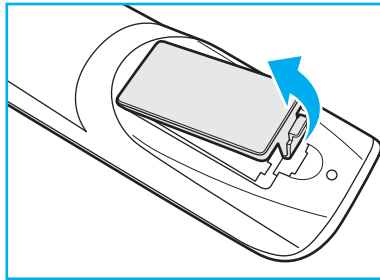

2. Installera två batterier med korrekt polaritet (+/-) enligt anvisningarna inuti batterifacket.

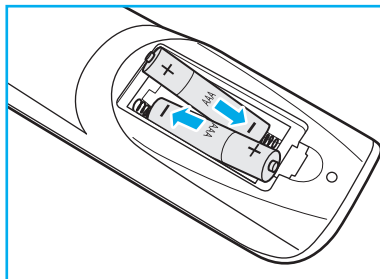

3. Montera tillbaka luckan.

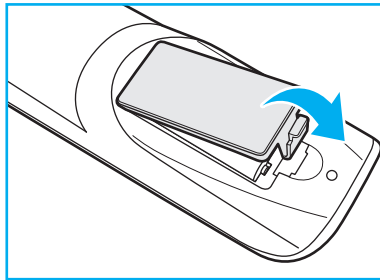

VARNING

Felaktig användning av batterierna kan resultera i läckage av kemiska ämnen eller explosion. Var noga med att följa nedanstående instruktioner.

- Blanda inte batterier av olika typer. Olika typer av batterier har olika egenskaper.
- Blanda inte gamla och nya batterier. Om gamla och nya batterier blandas kan det förkorta livslängden på de nya batterierna eller orsaka kemiskt läckage i de gamla batterierna.
- Ta ut batterierna direkt när de är förbrukade. Kemikalier som läcker från batterier och kommer i kontakt med huden kan orsaka utslag. Om du hittar något kemiskt läckage, torka upp det noggrant med en tygtrasa.
- Batterierna som medföljer produkten kan ha en något kortare livslängd än helt nya batterier på grund av lagringsförhållanden.
- Ta ut batterierna ur fjärrkontrollen om du inte kommer att använda den under en längre tid.
- Vid kassering av batterier måste du följa lagarna för din kommun eller land.

INSTALLATION OCH KONFIGURATION

Fjärrkontrollens räckvidd

Vid användning av fjärrkontrollen, se till att rikta den inom $\pm 30^\circ$ till IR-mottagaren på enheten. Avståndet mellan fjärrkontrollen och IR-sensorn bör inte överstiga åtta meter.

- Kontrollera att det inte finns några hinder mellan fjärrkontrollen och IR-sensorn på enheten som kan blockera den infraröda strålen.
- Kontrollera att IR-sändaren på fjärrkontrollen inte används i direkt sol- eller lysrörsljus.
- Om fjärrkontrollen är nära Inverter-Type-lysrör, kan den ibland fungera sämre.
- Om fjärrkontrollen och enheten befinner sig på ett mycket kort avstånd från varandra, kan fjärrkontrollen fungera sämre.

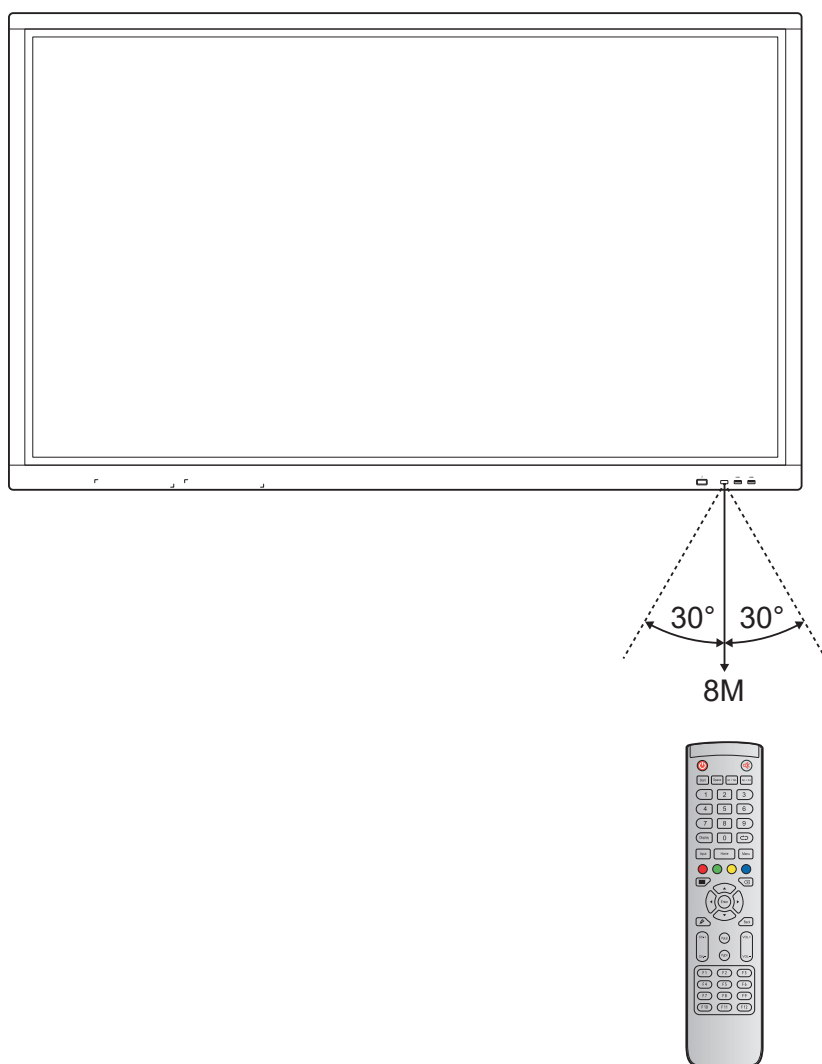

INSTALLATION OCH KONFIGURATION

Anslutningar

Ansluta till ström

1. Anslut ena änden av strömkabel till AC in-kontakten på enheten.
2. Anslut den andra änden av strömkabeln till ett eluttag eller en strömförsörjning.
3. Ställ in **Ström**-brytaren till PÅ (I). Enheten försätts automatiskt i standbyläget.



Ansluta externa enheter

VIKTIGT! För att använda pekskrämsfunktionen, se till att ansluta ena änden av USB-kabel till Touch USB-porten på enheten, och den andra änden av kabeln till USB-porten på din externa enhet.

Ansluta HDMI-ingång

- Anslut din dator till enheten via en HDMI-kabel.

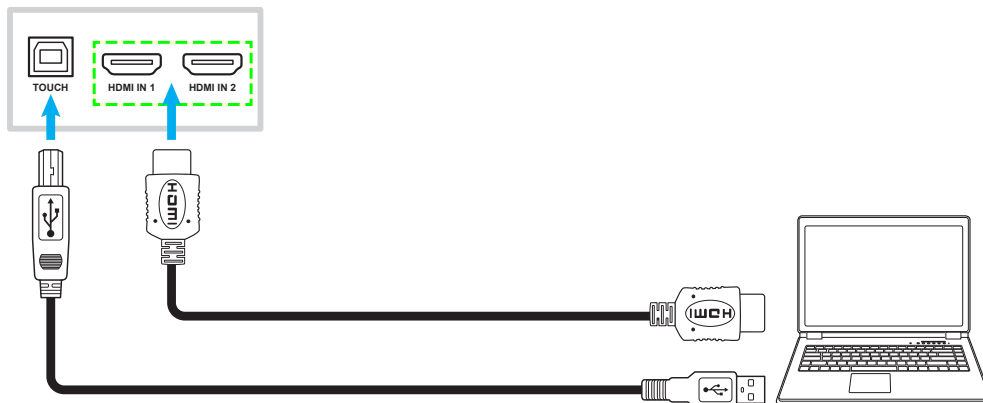

- Anslut din videokälla till enheten via en HDMI-kabel.



INSTALLATION OCH KONFIGURATION

Ansluta VGA-ingång

Anslut din dator till enheten via en VGA-kabel.

Observera: För ljudingång, anslut ena änden av en ljudkabel till Ljud in-kontakten på enheten och den andra änden av kabel till ljudkontakten på din dator.

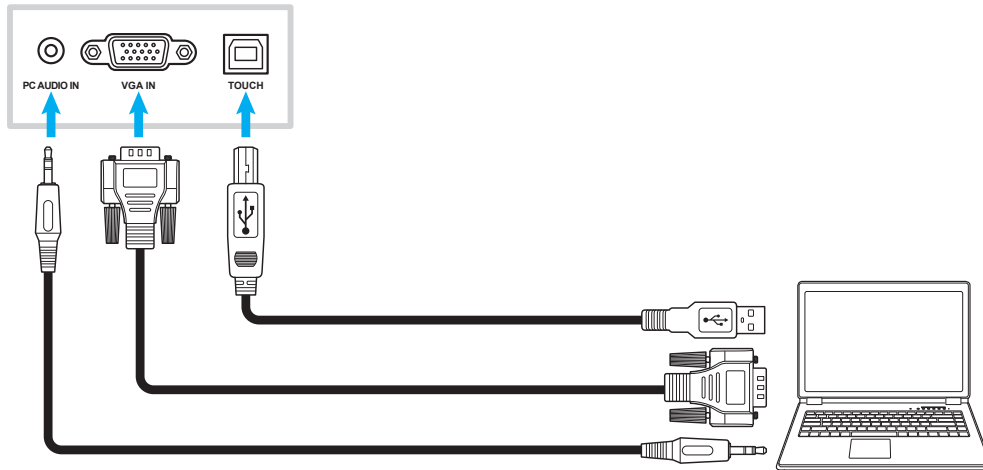

Ansluta A/V-ingång

Anslut din A/V-enheten till enheten med en lämplig videokabel.

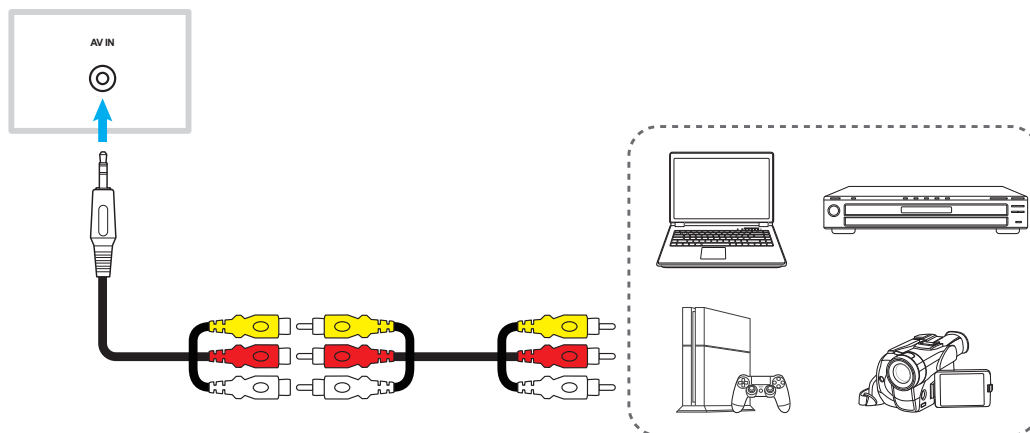

Ansluta ljudutgång

Anslut dina externa högtalare till enheten via en ljudkabel.



INSTALLATION OCH KONFIGURATION

Ansluta koaxial utgång

Anslut din ljudutrustning till enheten via en koaxialkabel.

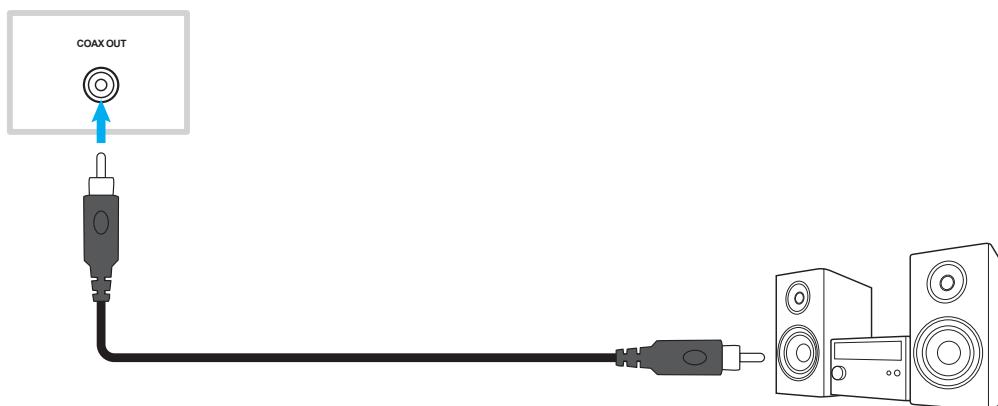

Ansluta HDMI-utgång

Anslut din projektor till enheten via en HDMI-kabel.

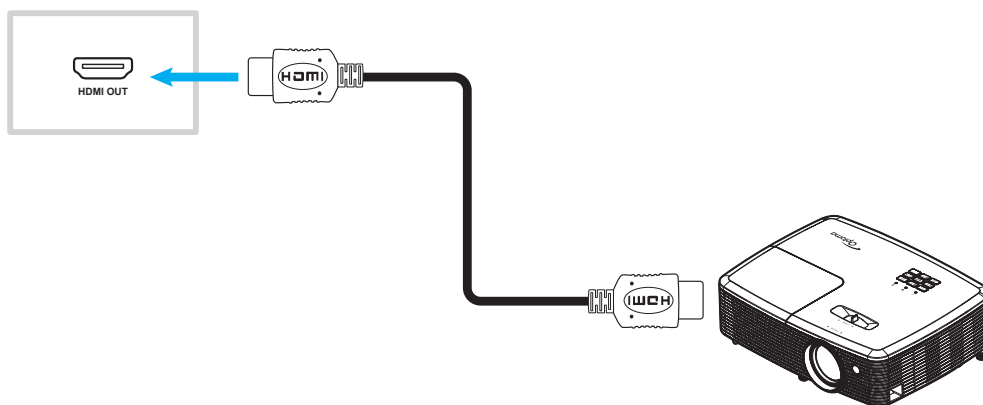

USB-anslutning

Anslut din USB-kringutrustning till enheten via en USB-kabel.

Observera: För anslutning av USB-diskettenhet eller Wi-Fi-dongel, anslut den bara till en tillgänglig USB-port.

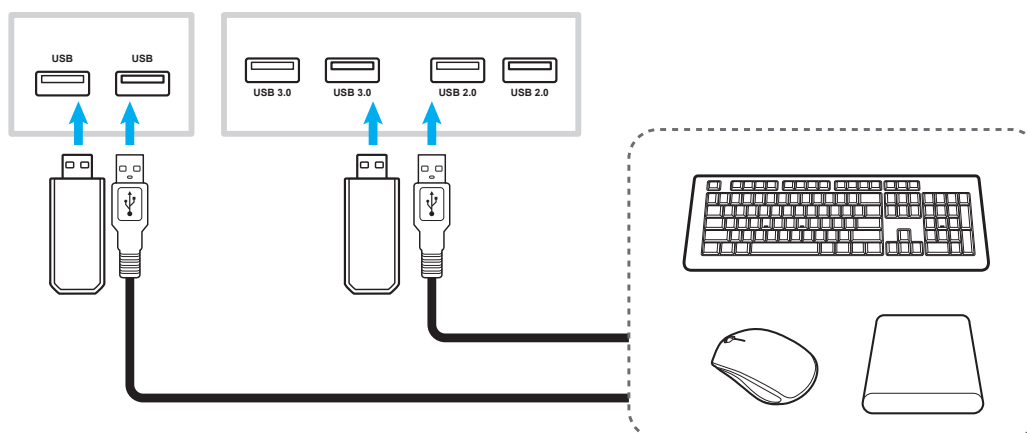

INSTALLATION OCH KONFIGURATION

RS232-anslutning

Anslut din dator till enheten via en RS232-kabel.



LAN-anslutning

Anslut din router till enheten via en Ethernetkabel.



Wi-Fi-anslutning

Anslut Wi-Fi-dongeln till en av de bakre USB-portarna. Den kan ta emot signalen i områden där det finns Wi-Fi-nätverk.

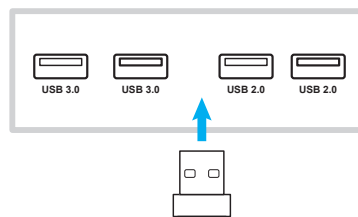

ANVÄNDA ENHETEN

Slå på/stänga av strömmen

Slå på

Observera: När strömkabeln är korrekt ansluten, se till att **Ström-brytaren** är PÅ (I).



Tryck på **Ström**-knappen för att slå på enheten. LED-indikatorn lyser blått, vilket indikerar att den är redo för användning.

Observera: Du kan även trycka på  på fjärrkontrollen för att slå på enheten.

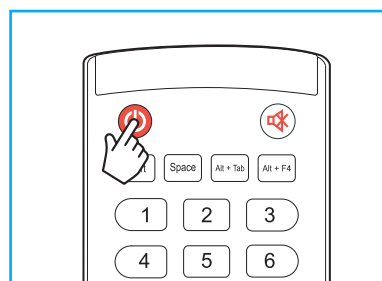
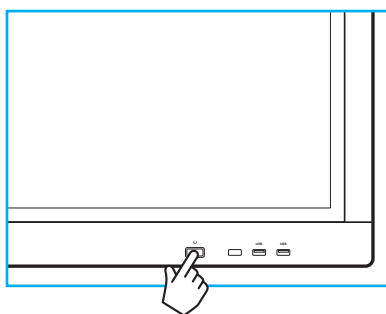

Stänga av

Tryck in **Ström**-knappen i tre sekunder för att stänga av enheten. När LED-indikatorn lyser rött har projektorn försatts i standbyläget.

Observera:

- Du kan även trycka på  på fjärrkontrollen för att stänga av enheten.
- Enheten förbrukar fortfarande ström när den är i standbyläge. Det rekommenderas starkt att dra ut strömkabeln ur eluttaget om enheten inte ska användas under en längre tidsperiod.

ANVÄNDA ENHETEN

Installationsguide

Installationsguiden visas på skärmen när enheten slås på för första gången.

Observera: Denna enhet har en tryckkänslig pekskärm. Du behöver bara trycka på skärmen för att använda din enhet.

1. Välj språk för skärmmenyn (OSD).

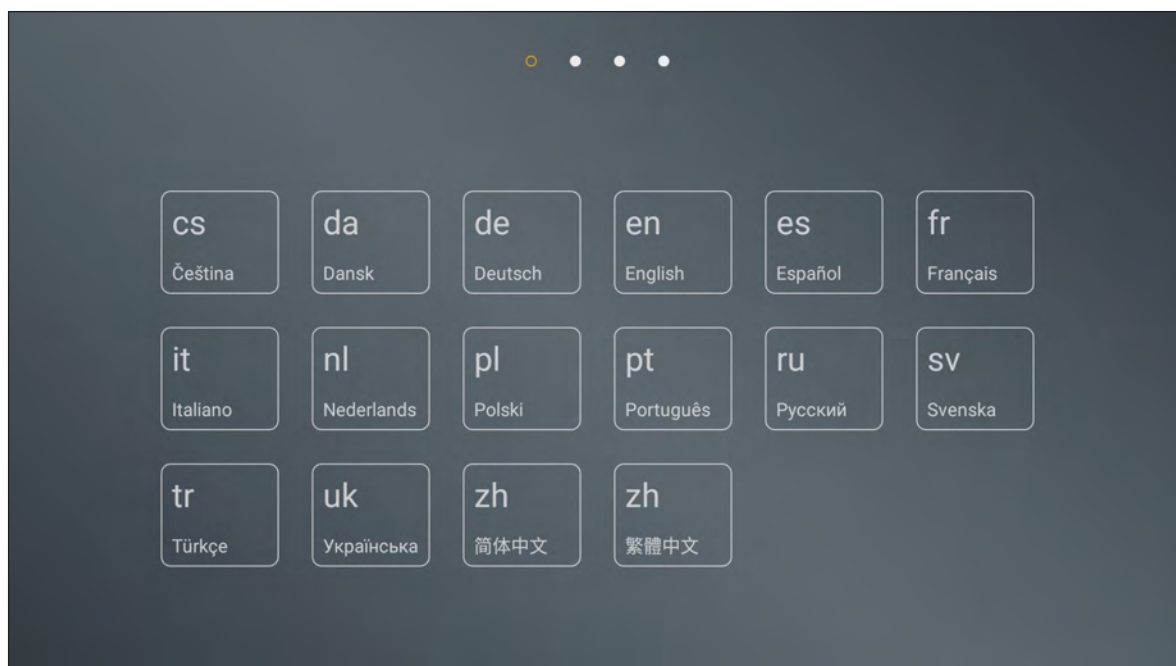

2. För att ansluta din enhet till Internet, välj ett tillgängligt nätverk och tryck på **ANSLUT**. Om du inte vill ansluta den, välj **HOPPA ÖVER**.

VIKTIGT!

- För att ansluta till ett trådlöst nätverk, se till att Wi-Fi-dongeln är korrekt ansluten till en av USB-portarna.
- För att ansluta till ett säkert nätverk behöver du ange ett lösenordet vid första anslutning.

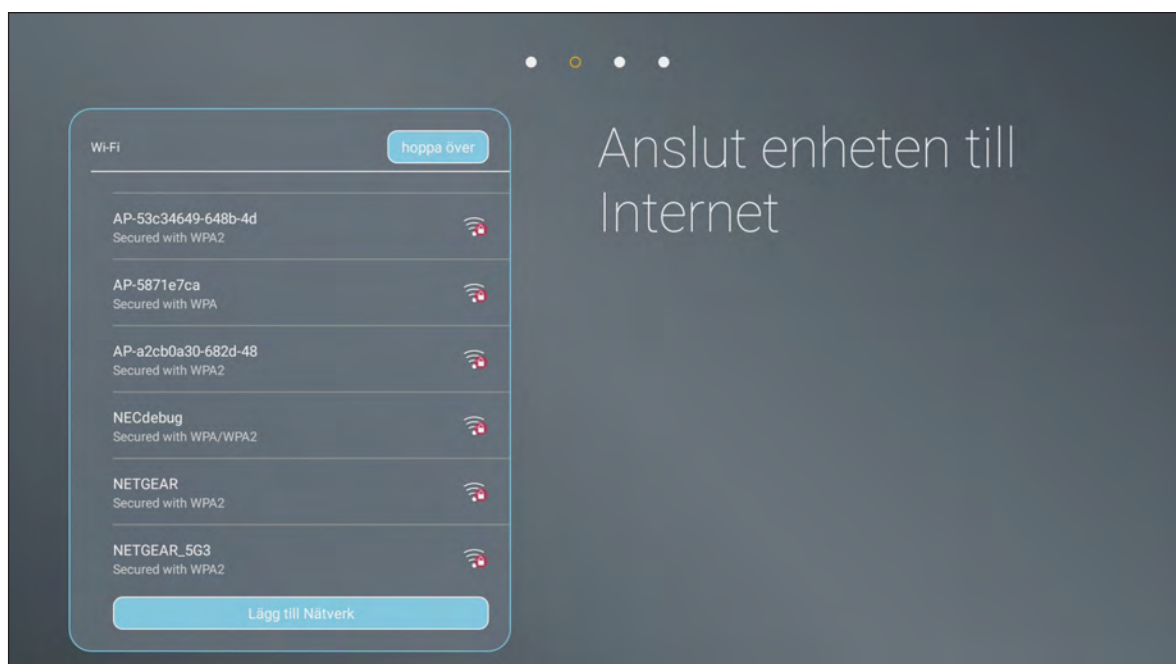

ANVÄNDA ENHETEN

3. Konfigurera datum och tidsrelaterade inställningar. Välj sedan **NÄSTA** för att fortsätta.

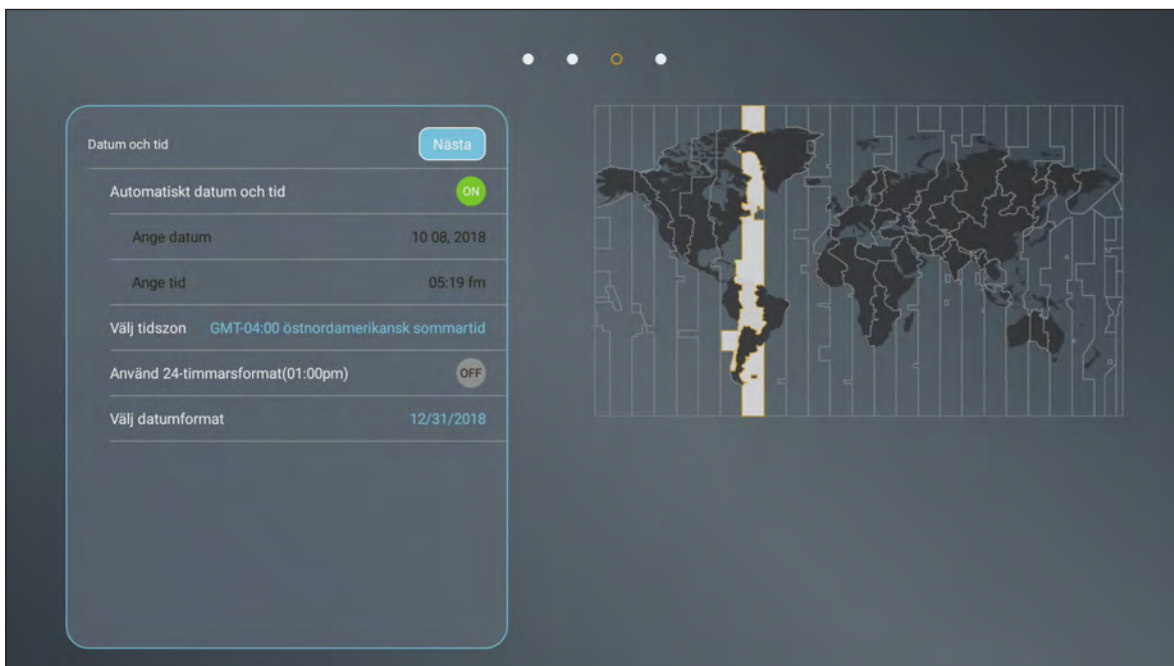

4. Läs igenom Optomas principer, inklusive Användarvillkor, Sekretess- och Cookiepolicy. Tryck sedan på **SAMTYCKA** för att slutföra inställningen. Enheten är nu redo för användning.

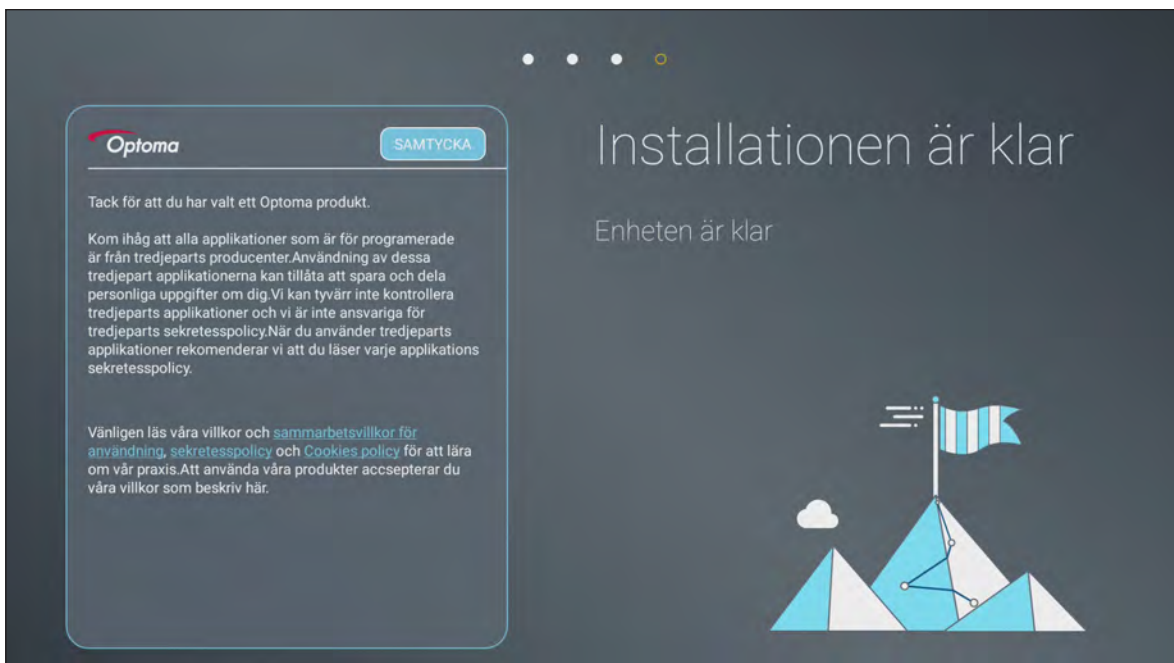

GRUNDLÄGGANDE ANVÄNDNING

Översikt av startskärm

Startskärmen visas varje gång som enheten startas.

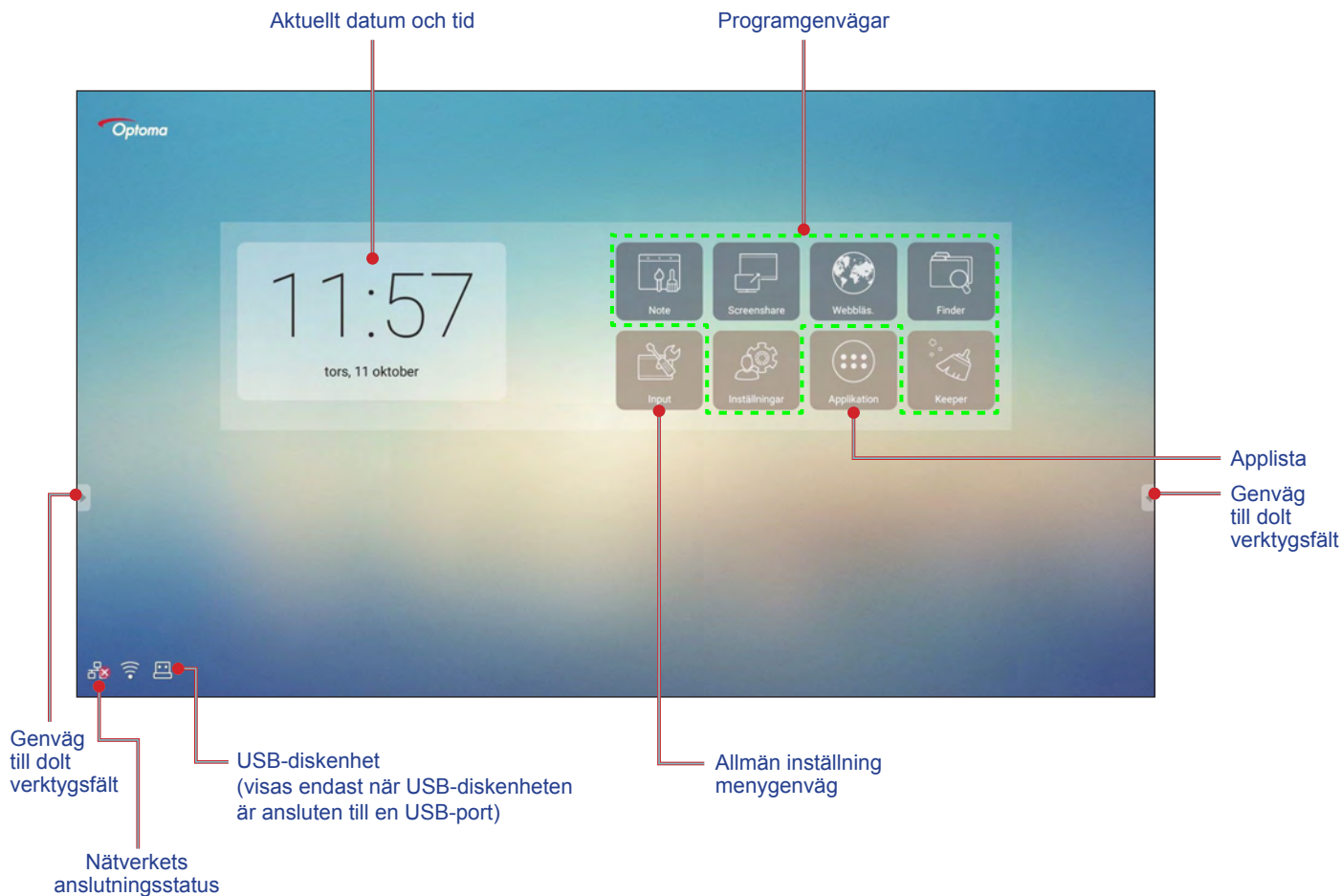

För att navigera i startskärmen, gör följande:

- Välj ett alternativ: Tryck helt enkelt bara på önskat objekt.
- Justera inställning: Dra skjutreglaget till vänster/höger eller medsols/motsols.
- Öppna dolt verktygsfält: Tryck på **◀** eller **▶** på vänster/höger sida av skärmen.

Observera:

- Om inte annat anges, beskriver det här avsnittet enhetens funktioner med pekgesten.
- Alternativt så kan även fjärrkontrollen användas för att styra enheten.

GRUNDLÄGGANDE ANVÄNDNING

Allmän inställning

På startskärmen, tryck på **Input** för att öppna menyn **Allmän inställning**. Menyn **Allmän inställning** består av två sidor.

För att gå till den andra sidan, tryck på ●●● uppe till höger på huvudsidan.

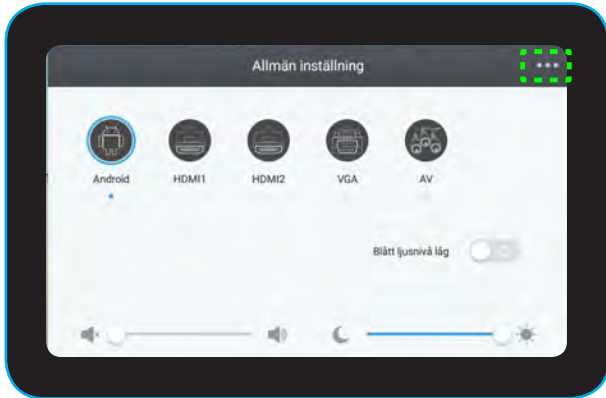

Huvudsida



Andra sida

Observera: Du kan även öppna menyn **Allmän inställning** oavsett vilken sida du är på. Dra bara upp nederdelen av skärmen.

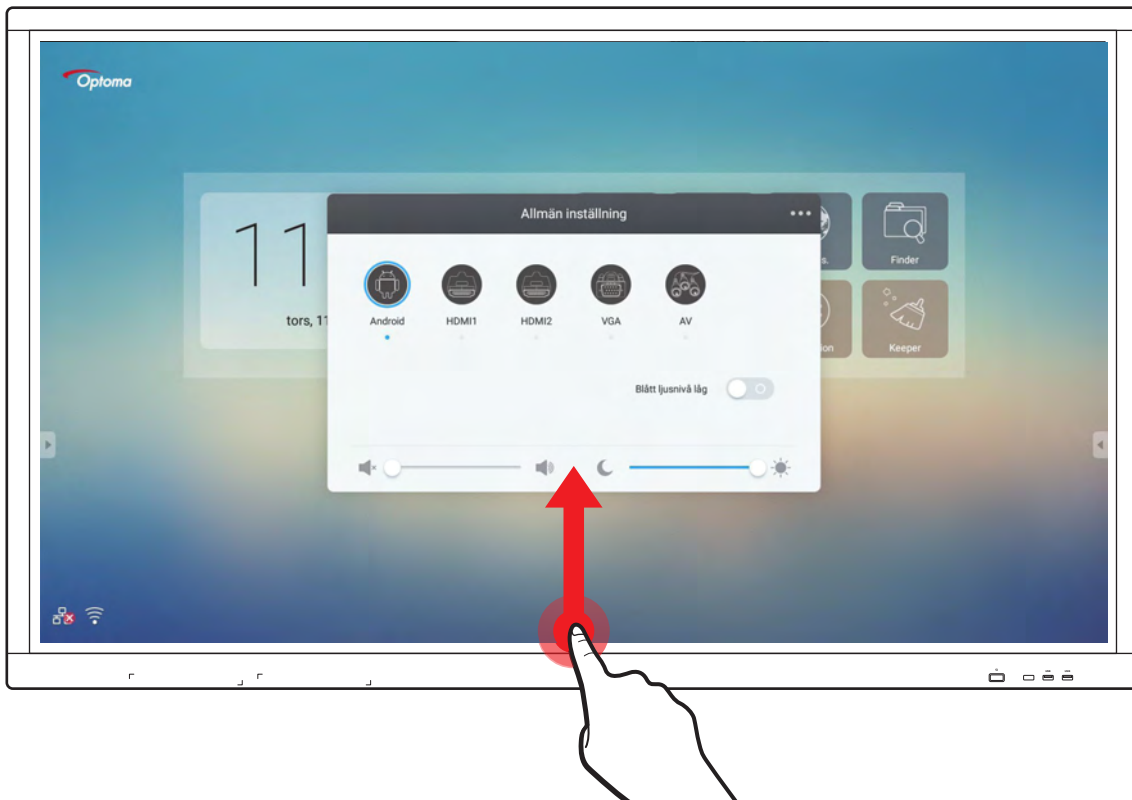

GRUNDLÄGGANDE ANVÄNDNING

Välja en ingångskälla

På huvudsidan för **Allmän inställning** indikeras tillgänglig ingångskälla med ikonen ●. För att byta ingångskälla, tryck bara på önskad ingångskälla.

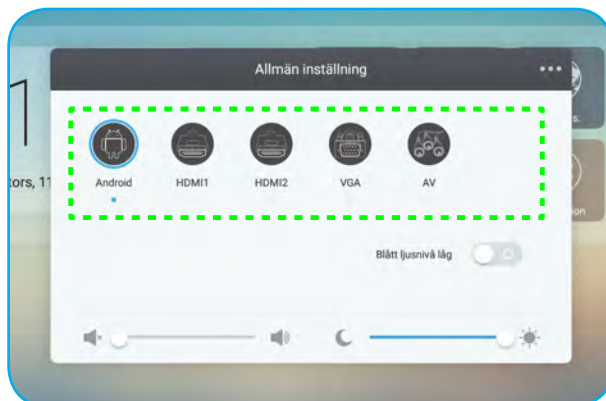

Observera:

- För mer information om enhetsanslutningar, se avsnittet "Anslutningar".
- Alternativet **PC** är endast tillgängligt när PC-modulen är korrekt installerad i OPS-kortplatsen på enheten.

Aktivera funktionen Lågt Blått Ljus

VIKTIGT! Studier har visat att precis som ultraviolettera strålar kan orsaka ögonskador kan även blå kortvägsstrålar från bildskärmar överanstränga ögon, orsaka näthinneskador och påverka synen under tidens lopp. Optoma Low Blue Light är en skyddsfunktion för ögonen som kan reducera blå belysning.

På huvudsidan för **Allmän inställning**, skjut reglaget för **t Blått ljusnivå låg** till höger för att aktivera funktionen.

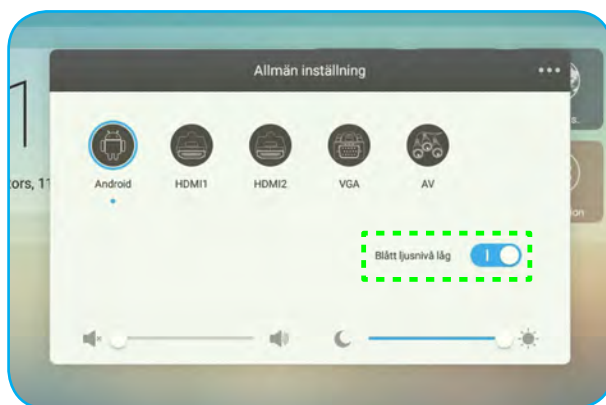

Observera: För att skydda dina ögon under lång användning av bildskärmen rekommenderas det starkt att göra följande:

- Låt dina ögon vila i tio minuter efter två timmars kontinuerlig användning.
- Rikta blicken uppåt mot ögonbrynen, och titta sedan runt med ögonen i en stor cirkel efter någon timmes användning.
- Efter 20 minuters användning av bildskärmen, titta på något på längre avstånd under 20 sekunder.
- När dina ögon blir trötta, stäng ögonen i en minut.

GRUNDLÄGGANDE ANVÄNDNING

Justera volymnivå

På huvudsidan för **Allmän inställning**, dra skjutreglaget till vänster/höger för att justera volymnivån.

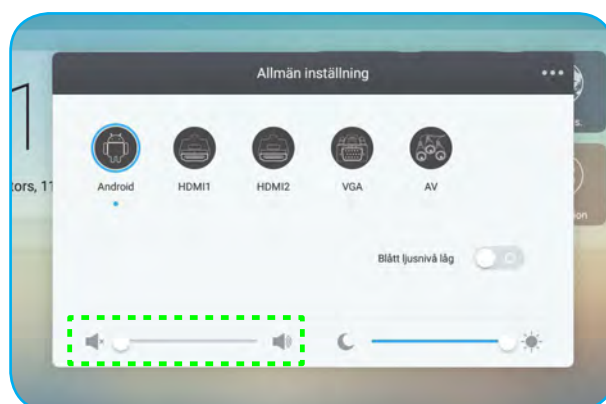

Justera bakgrundsbelysning

På huvudsidan för **Allmän inställning**, dra skjutreglaget till vänster/höger för att justera bakgrundsbelysningen.

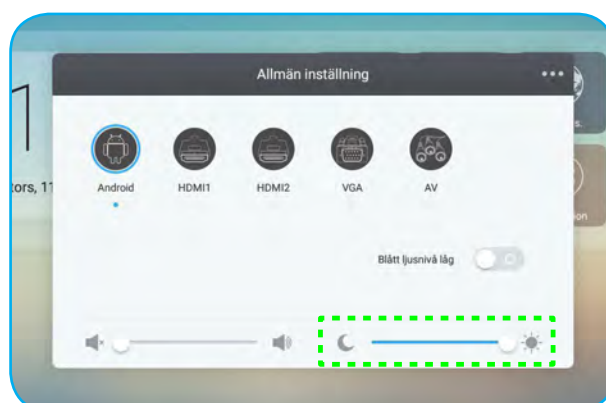

GRUNDLÄGGANDE ANVÄNDNING

Konfigurera Ljudinställningar

På den andra sidan för **Allmän inställning**, välj **Ljud** för att konfigurera ljudinställningarna. Slutför sedan följande steg:

- Välj önskat ljudläge från ett av följande alternativ: Standard, Möte, Klass eller Anpassad.
Observera: Om ljudläget är inställt på **Anpassad** kan du anpassa ljudinställningarna genom att justera volym, bas, diskant, balans enligt önskemål.
- Skjut reglaget **Tyst** till höger för att aktivera Ljud av-funktionen.

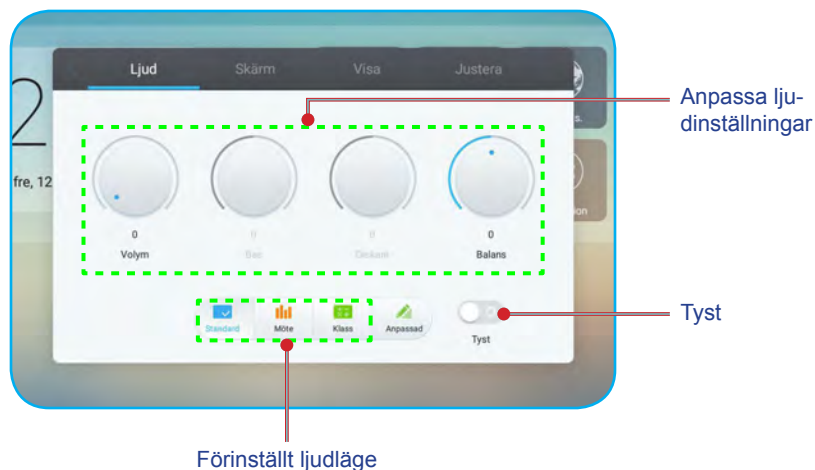

Konfigurera Skärminställningar

På den andra sidan för **Allmän inställning**, välj **Skärm** för att konfigurera ljudinställningarna. Slutför sedan följande steg:

- Välj önskat bredd-höjd-förhållande från ett av följande alternativ: 4:3, 16:9 eller PTP.
- Skjut reglaget **Pixelförskjutning** till höger för att aktivera funktionen bildpunktsförskjutning.
Observera: När funktionen är aktiverad så hjälper den till att förebygga bildkvarhållning.

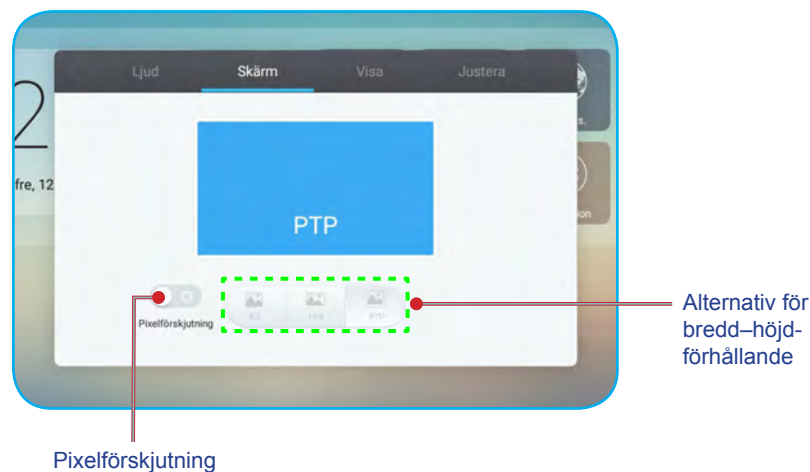

GRUNDLÄGGANDE ANVÄNDNING

Konfigurera Visningsinställningar

På den andra sidan för **Allmän inställning**, välj **Visa** för att konfigurera visningsinställningar. Slutför sedan följande steg:

- Välj önskat ljudläge visningsläge från ett av följande alternativ: Standard, Ljusstark, Mjukt eller Anpassad.
Observera: Om visningsläget är inställt på **Anpassad**, kan du anpassa visningsinställningar genom att justera ljusstyrka, kontrast, färgton (endast för A/V-ingång) eller skärpa (endast för A/V-ingång) efter egna önskemål.
- Välj önskad färgtemperatur från ett av följande alternativ: Standard, Kall eller Varm.

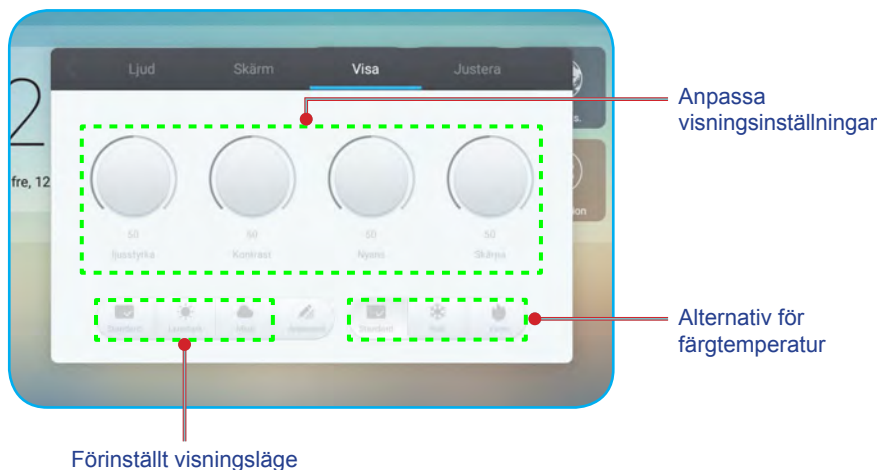

Konfigurera Justera inställningar (endast för VGA-ingång)

På den andra sidan för **Allmän inställning**, välj **Justera** för att konfigurera skärminställningar för VGA-ingångskälla. Slutför sedan följande steg:

- Välj **Justera horisontell** eller **Justera Vertikal** för att justera bildens horisontella och vertikala position.
- Välj **Justera klockan** för att justera bildens vertikala brus.
- Välj **Justera fas** för att justera bildens horisontella brus.
- Välj **Autom** för att automatiskt justera bilden till optimerad position, klocka och fas.

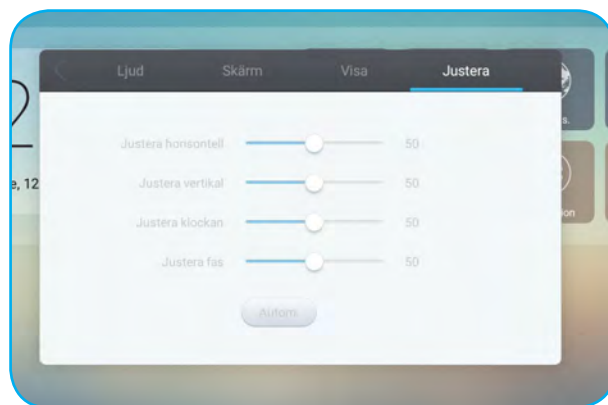



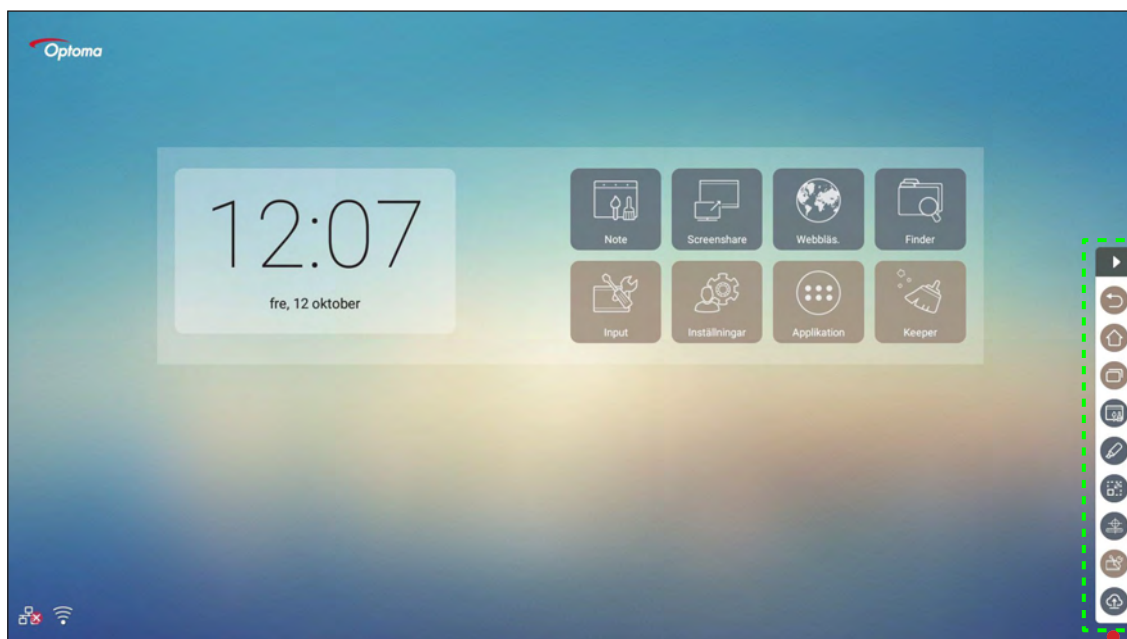

GRUNDLÄGGANDE ANVÄNDNING

Verktygsfält på sidan

Tryck på  eller  för att öppna verktygsfältet på sidan. Du kan dra panelen för att ändra dess plats på skärmen.





Verktygsfält på sidan

- För att dölja verktygsfältet, tryck på .
- För att återgå till föregående skärm, tryck på .
- För att återgå till startskärmen, tryck på .
- För att öppna menyn **Allmän inställning**, tryck på .

Visa Senast utförda aktiviteter

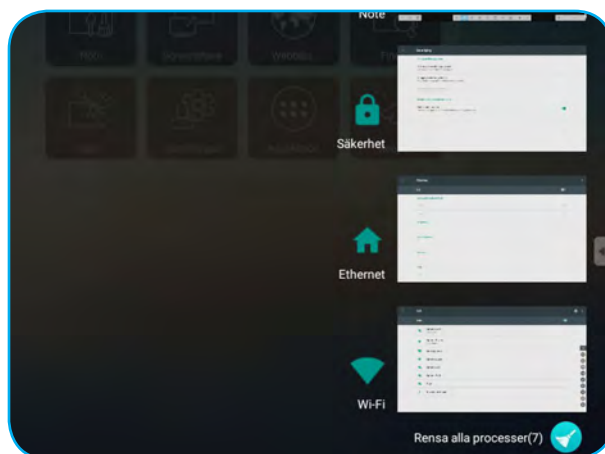
Tryck på  för att visa alla dina senast använda appar.



- Tryck på den app som du vill starta.
- För att ta bort en app från listan, svep den till vänster eller höger.
- För att rensa listan, tryck på .





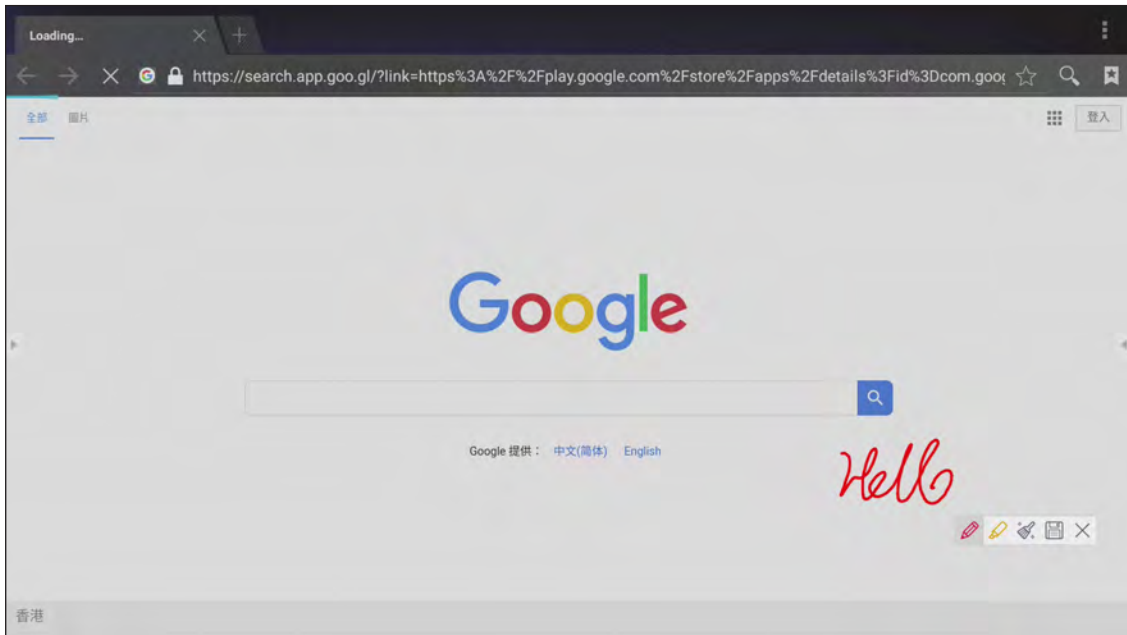

GRUNDLÄGGANDE ANVÄNDNING

Anteckningsverktyg

Tryck på  för att öppna anteckningsverktyget.



I detta läge kan du göra följande:

- Tryck på  för att skriva och rita på skärmen.
Observera: Du kan ändra pennans färg genom att trycka flera gånger på .
- Tryck på  för att markera objektet på skärmen.
Observera: Du kan ändra markeringens färg genom att trycka flera gånger på .
- För att ta bort alla anteckningar på skärmen, tryck på .
Observera: Du kan även använda handflatan för att ta bort områden där du skrivit text eller ritat.
- För att ta en skärmdump av hela skärmen, tryck på .
- För att avsluta nuvarande läge, tryck på .



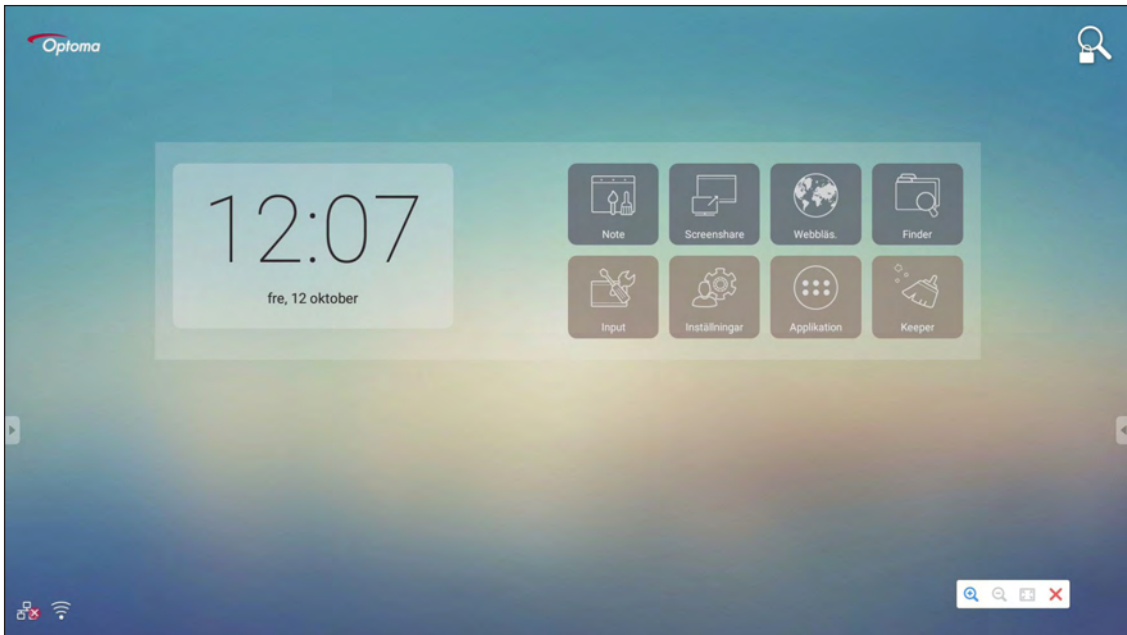

GRUNDLÄGGANDE ANVÄNDNING

Skärmfrysning

Tryck på  för att frysa nuvarande skärm.



I detta läge kan du göra följande:



- För att zooma in, tryck på . Sedan kan du panera och flytta runt bilden.
Observera: Varje tryck ökar förstoringen.
- För att zooma ut, tryck på .
- För att återställa bilden till dess ursprungliga storlek, tryck på .
- För att avsluta nuvarande läge, tryck på .

GRUNDLÄGGANDE ANVÄNDNING

Övriga verktyg

Tryck på  för att öppna andra verktyg som t.ex. Ficklampa, Nedräkning, Stoppur och AirShare.



- Tryck på  för att aktivera ficklampan. Ficklampa kan användas för att rikta åskådarnas fokus till en specifik del av tavlan.
- Tryck på  för att använda nedräkningsfunktionen.
- Tryck på  för att använda stoppursfunktionen.

AirShare

Tryck på  för att öppna AirShare. En QR-kod visas på skärmen.



För att delta i det virtuella klassrummet, slutför följande steg:

1. Anslut enheten till ett tillgängligt nätverk.
2. Aktivera Wi-Fi-funktionen på din mobila enhet. Anslut sedan till samma nätverk som enheten.

VIKTIGT!

- *Enheten och din mobila enhet måste vara anslutna till samma Wi-Fi-nätverk.*
- *Se till att du har Internetåtkomst under användning.*

GRUNDLÄGGANDE ANVÄNDNING

3. Skanna QR-koden. Ange sedan ditt namn och tryck på **Ange** för att gå med i klassen.

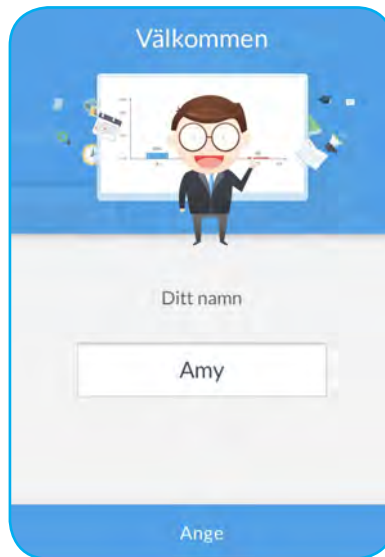

4. På enheten, tryck på **DELTA I KLASSEN** för att starta lektionen.

Gör följande för att delta i klassen:

Starta appen **Anteckningar** för att öppna den virtuella svarta tavlan. Nu kan följande funktioner användas:

a. Röstare

1. Tryck på  för att öppna gränssnittet för Röstare.
2. Välj **Envalståga** eller **Flevalsfråga** för att ange svarstyp.

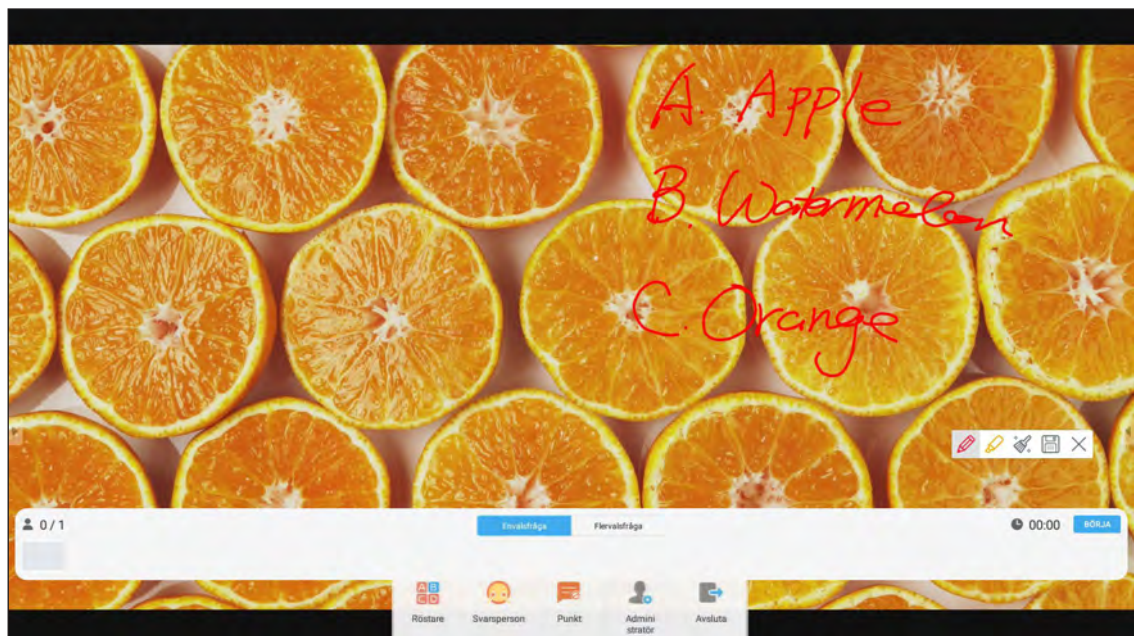

GRUNDLÄGGANDE ANVÄNDNING

- Tryck på **BÖRJA** för att börja ställa frågor.

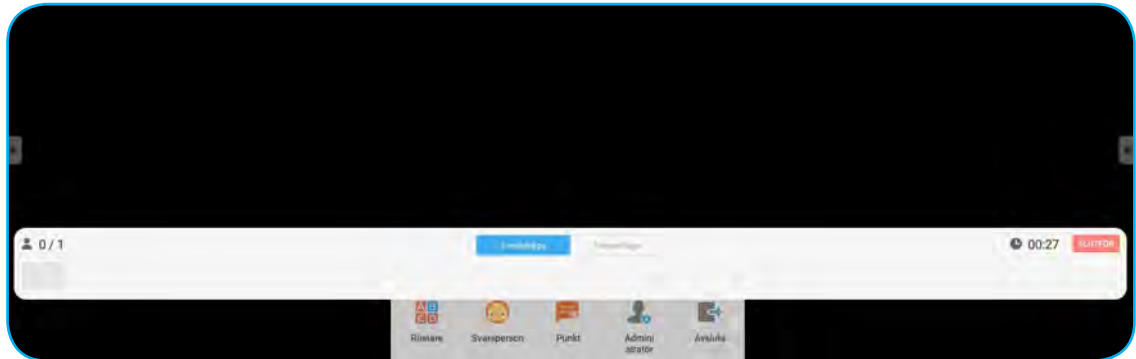

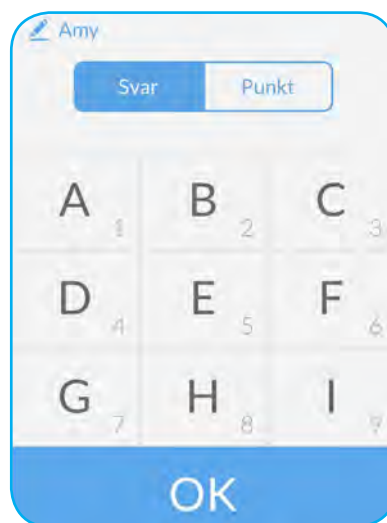

- Deltagaren kan svara genom att välja ett svar på den mobila enhetens skärm och trycka på **OK**.

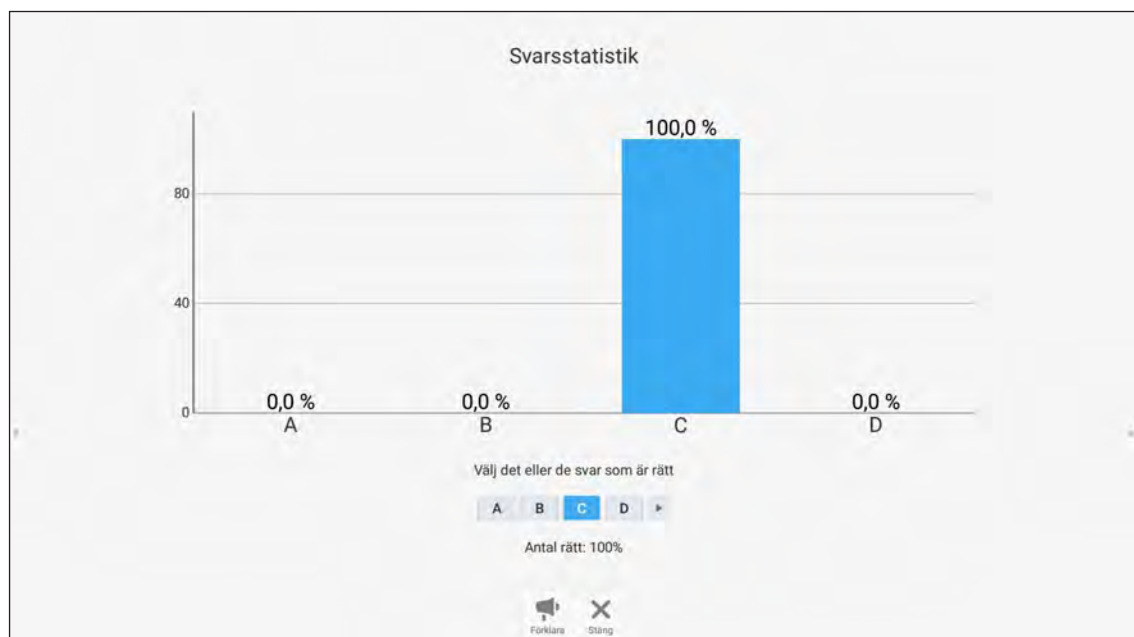

- För att stänga besvaringsdelen, tryck på **SLUTFÖR**. Svarsstatistiken visas på skärmen.



- Tryck på  för att växla till förklaringsdelen. Instruktören kan sedan förklara lösningen för svaret åt deltagarna.
- Tryck på  för att stänga sidan för svarsstatistik.

GRUNDLÄGGANDE ANVÄNDNING

b. Besvarare

1. Tryck på  för att öppna besvaringsläget. Tryck sedan på **KÄMPA!** för att starta besvaringsläget.

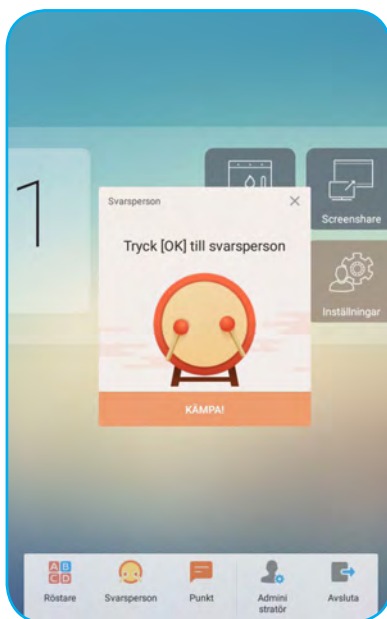

2. När funktionen är aktiverad kommer den person som trycker på **OK** först att få möjligheten att svara. Exempelvis, om Sawyer trycker först på **OK**, då får han rätten att svara på frågan.

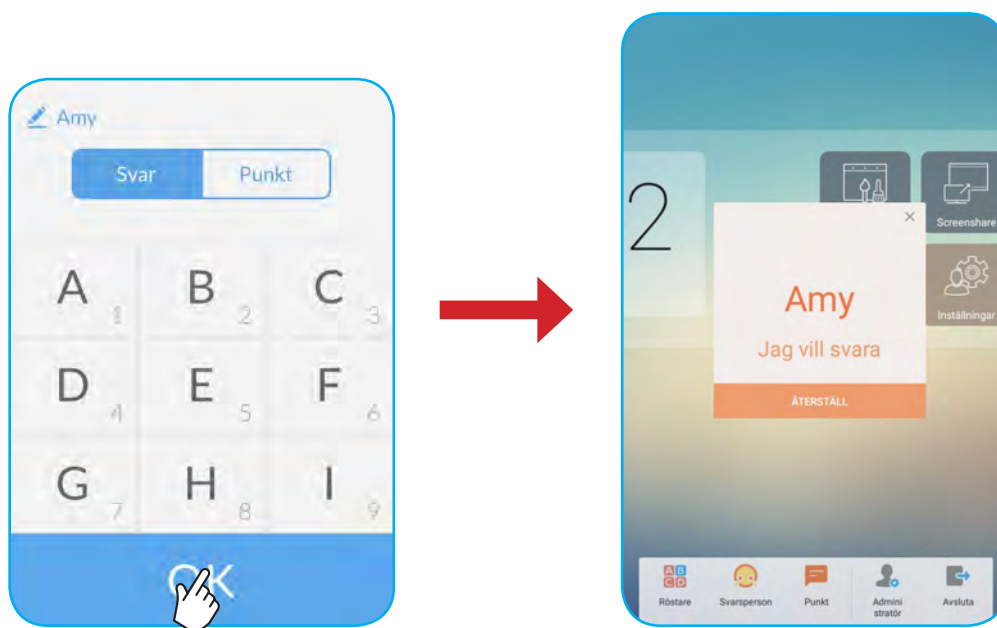

GRUNDLÄGGANDE ANVÄNDNING

c. Meddelande

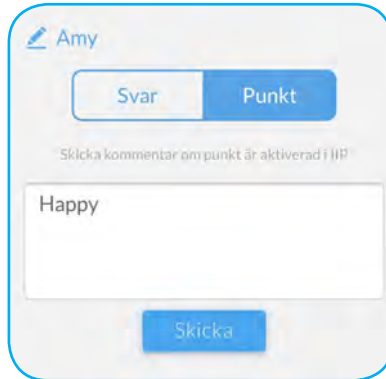

1. Tryck på  för att aktivera meddelandefunktionen. Denna funktion är inaktiverad som standard.
2. På den mobila enheten, tryck på **Punkt** för att gå till meddelandeskärmen. Ange sedan ditt meddelande i kommentarsfältet och tryck på **Skicka**.

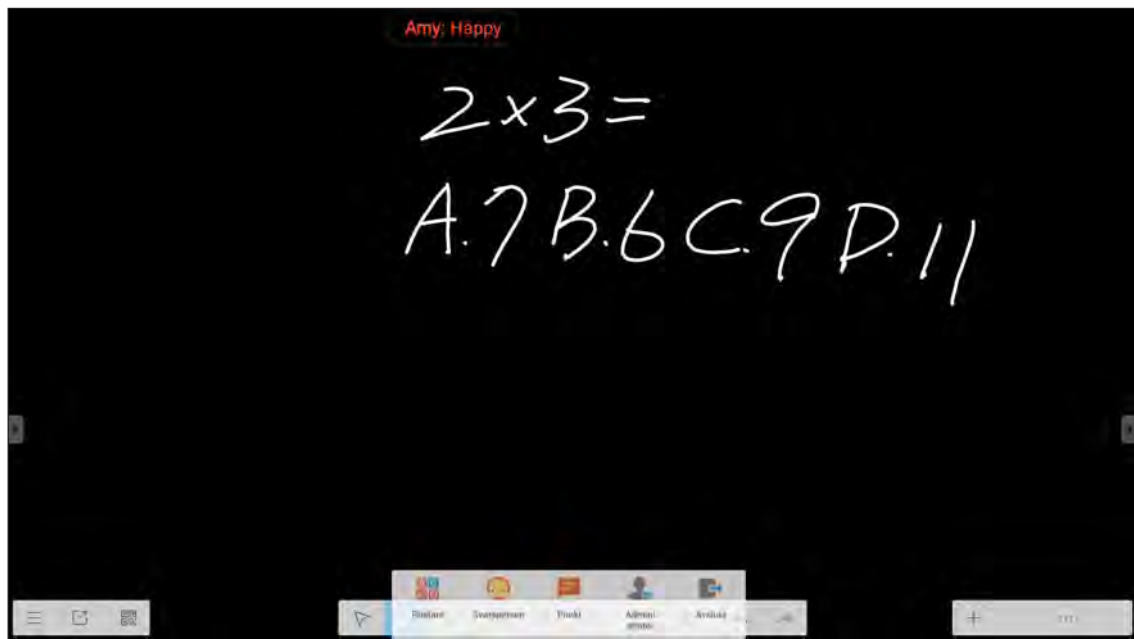

Det skickade meddelandet kommer att visas på enhetens skärm.



Observera:

- Tryck på  för att visa QR-koden och låta fler deltagare gå med i klassen.
- Tryck på  för att avsluta AirShare.

GRUNDLÄGGANDE ANVÄNDNING

Cloud Drive

Tryck på  för att skapa ett konto för åtkomst till Cloud Drive.

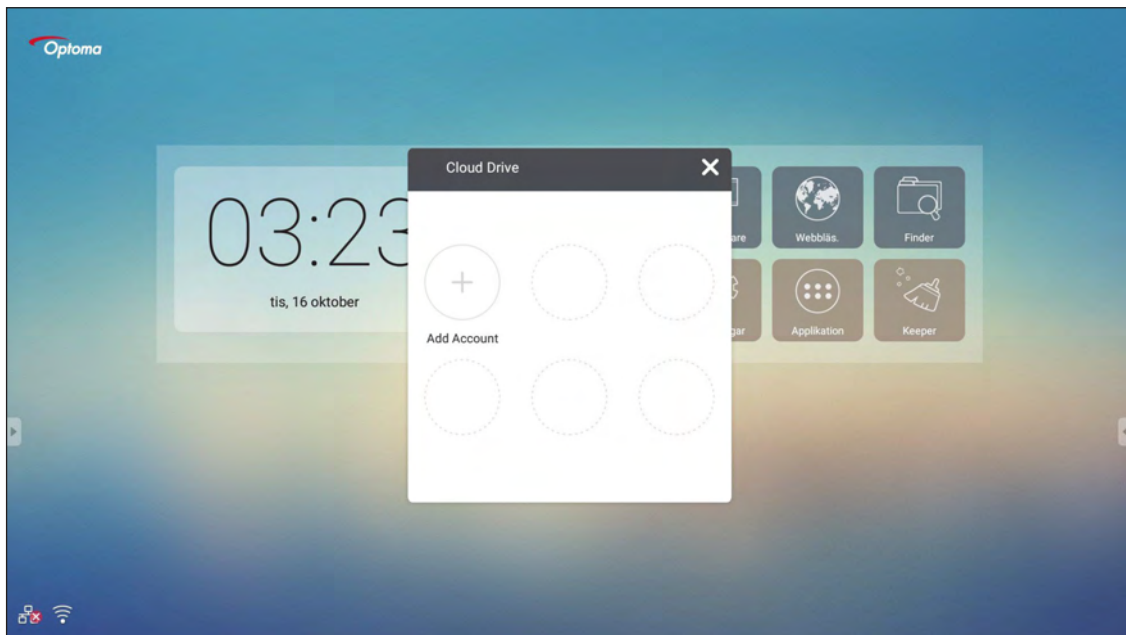

Skapa ett konto:

1. Tryck på **Add Account**.
2. Välj enhetstyp.

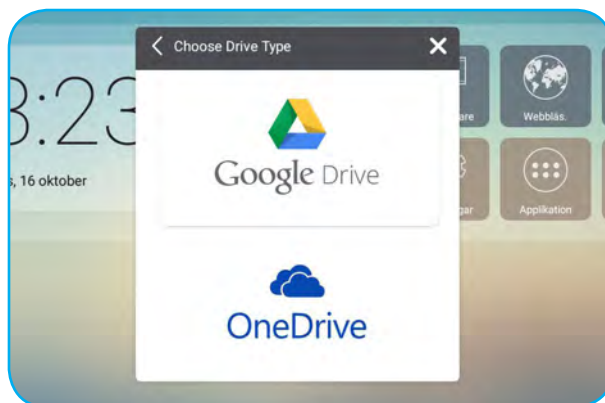

3. Följ instruktionerna på skärmen för att skapa ett konto eller logga in på ditt befintliga konto. Ditt konto visas i listan efter att du har loggat in.

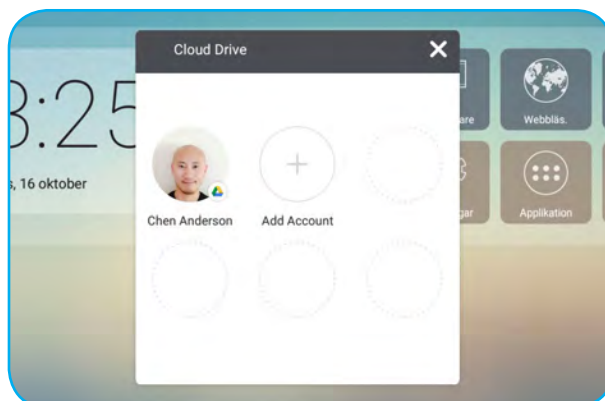

Observera: För att skydda dina personuppgifter kommer du automatiskt att loggas ut från Google Drive/OneDrive när enheten stängs av.

GRUNDLÄGGANDE ANVÄNDNING

Avancerade inställningar

På startskärmen, tryck på **Inställningar** för att öppna menyn **Inställningar**.

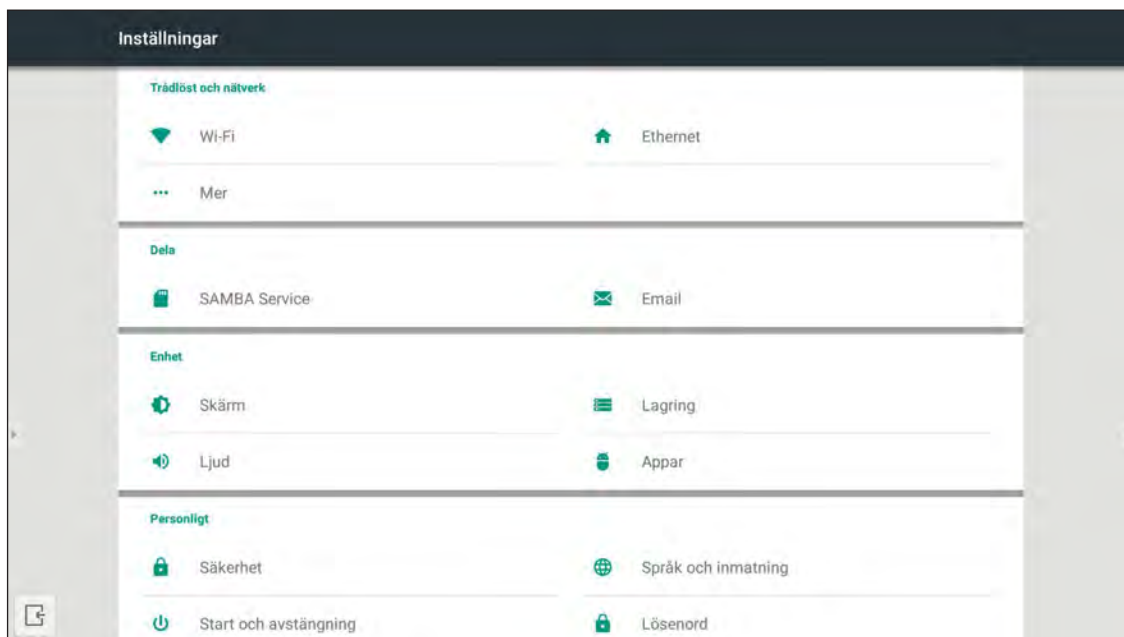

Kategori	Alternativ	Beskrivning
Trådlöst och nätverk	Wi-Fi	Konfigurera trådlösa nätverksinställningar.
	Ethernet	Konfigurera kabelanslutna nätverksinställningar.
	Mer	Kom åt fler funktioner.
Dela	SAMBA	Aktivera/inaktivera SAMBA-tjänsten. När tjänsten är aktiverad kan du dela mappar i IFP:s till andra enheter i samma nätverk. För att hämta data i IFP:s till PC måste du upprätta en anslutning via IP-adressen. Av säkerhetsskäl kan du sedan ställa in ett lösenord för kontot.
	Email	Konfigurera inställningar för SMTP e-postserver.
Enhet	Skärm	Ställ in bakgrund och kör funktionen pixelförskjutning.
	Lagring	Visa totalt utrymme/ledigt utrymme för enhet/portabel förvaring.
	Ljud	Slå på eller stäng av pekljudet.
	Appar	Visa minnesanvändning, behörigheter och övrig information för varje app.
Personligt	Säkerhet	Öppna avancerade säkerhetsinställningar och ställ in behörigheter för appar från tredje part.
	Språk och inmatning	Ställ in skärmmenyens språk och konfigurera övriga inmatningsalternativ.
	Start och avstängning	Konfigurera startkanal, standby efter start och ställ in schemalagd timer för att slå på/stänga av enheten regelbundet.
	Lösenord	Ställ in eller ändra skärmlåsets lösenord.
	Kanal Alias	Ändra namn för ingångskällor.
	Andra inställningar	Konfigurera verktygskanalen på sidan och skrivinställningar för Anteckningar.
System	Datum och tid	Konfigurera datum och tidsinställningar.
	Om surfplattan	Visa systeminformation

Observera: Tryck på  för att avsluta menyn **Inställningar**.

GRUNDLÄGGANDE ANVÄNDNING

Konfigurera nätverksinställningar

Trådlöst nätverk

VIKTIGT! För att ansluta till ett trådlöst nätverk, se till att Wi-Fi-dongeln är korrekt ansluten till en av de bakre USB-portarna.

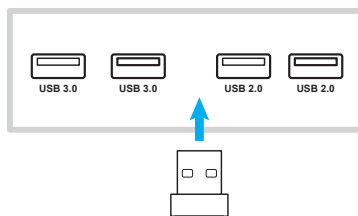

1. På startskärmen, välj **Inställningar** → **Wi-Fi**. Skjut sedan **Wi-Fi**-reglaget till höger för att aktivera Wi-Fi-funktionen.

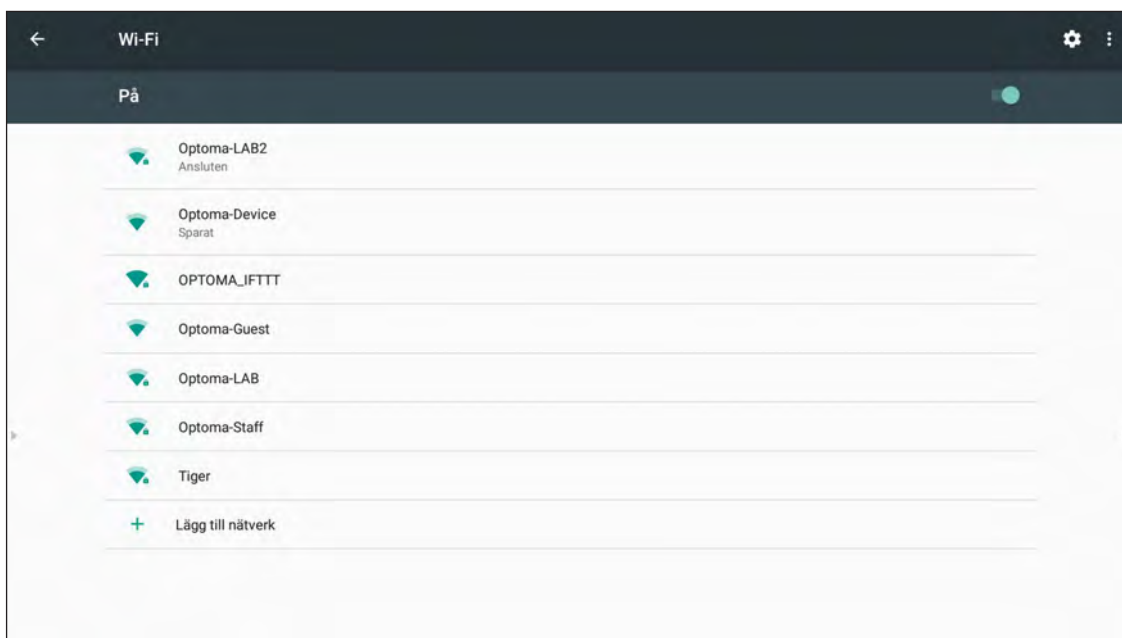

2. Välj ett tillgängligt nätverk och tryck på **ANSLUT**.

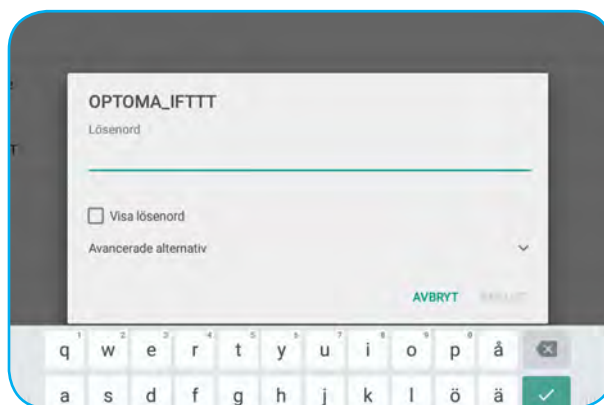

Observera: För att ansluta till ett säkert nätverk behöver du ange ett lösenordet vid första anslutning.

GRUNDLÄGGANDE ANVÄNDNING

Kabelanslutet nätverk

1. Anslut ena änden av Ethernetkabeln till LAN-porten på enheten.
2. Anslut den andra änden av Ethernetkabeln till routern.



3. På startskärmen, välj **Inställningar** → **Ethernet**. Skjut sedan **Ethernet**-reglaget till höger för att aktivera den kabelanslutna nätverksfunktionen.
4. Konfigurera nödvändiga nätverksinställningar.
 - Markera kryssrutan **DHCP** för att låta enheten erhålla en IP-adress automatiskt från ditt nätverk.
 - Markera kryssrutan **Statisk IP** för att konfigurera IP-adress, gateway, nätmask, DNS och proxyparametrar manuellt.

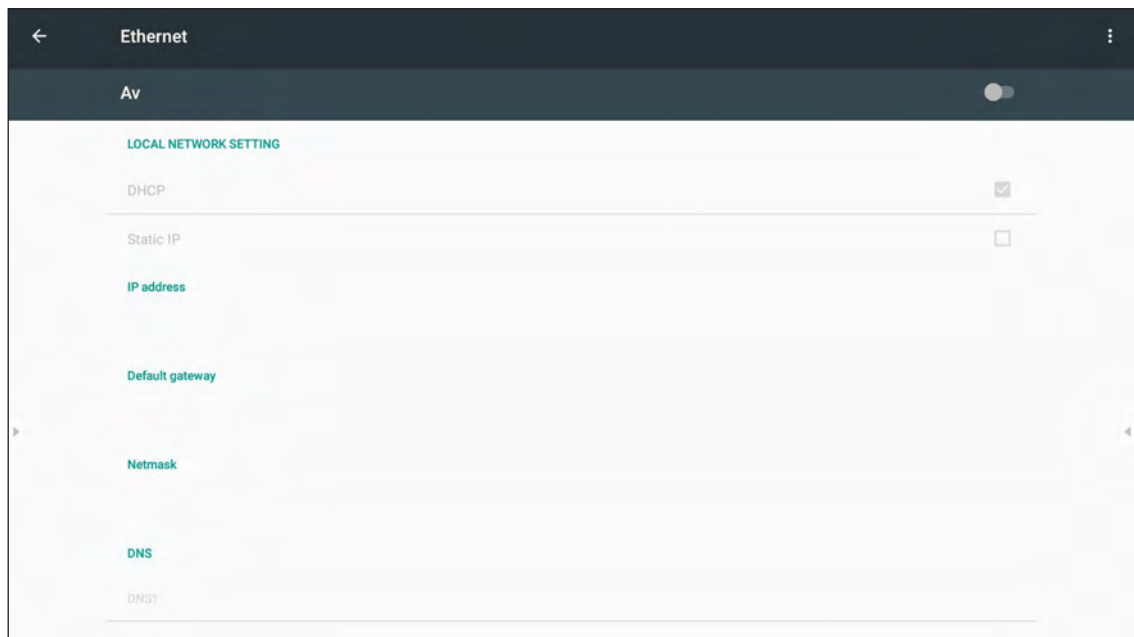

ANVÄNDA APPAR

På startskärmen, tryck på **Appar** för att visa applistan.

VIKTIGT! *Det inbyggda Android 7.0-operativsystemet är inte standard för Android. Därför finns Google Play inte tillgängligt i applistan. Den installerade appen från tredje part kanske inte fungerar korrekt om den inte är avsedd för IFP. Optoma garanterar inte att dessa appar som installerats av användaren fungerar.*

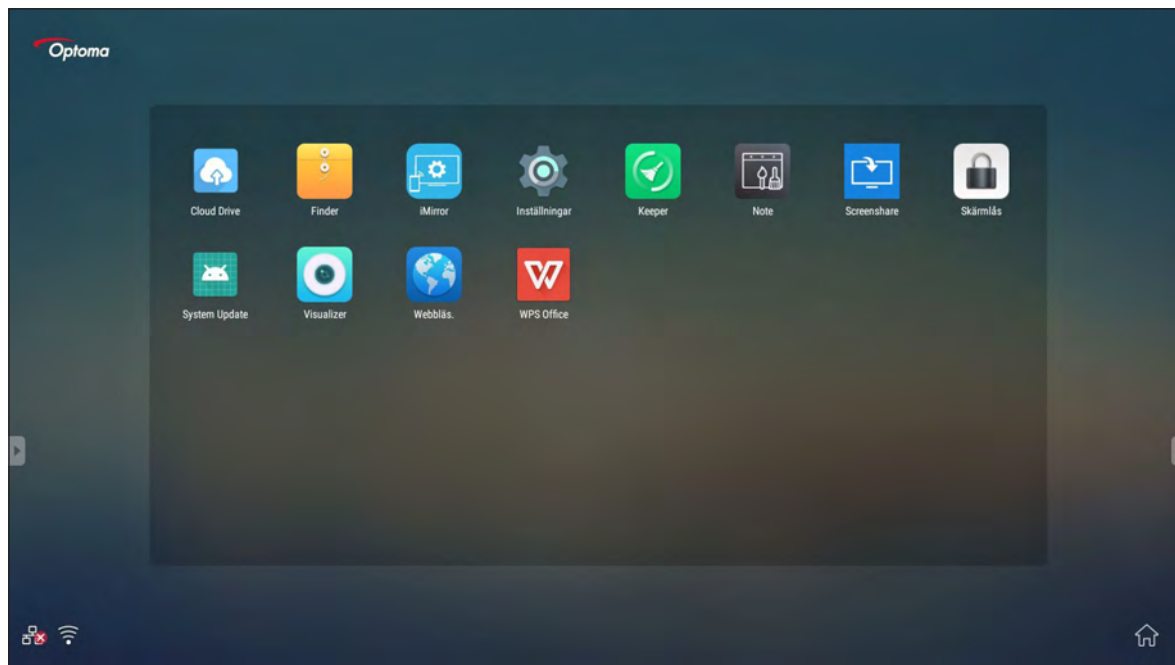

Observera: För att installera en app från tredje part måste du först aktivera inställningen **Okända källor** (Inställningar → Säkerhet → Okända källor).







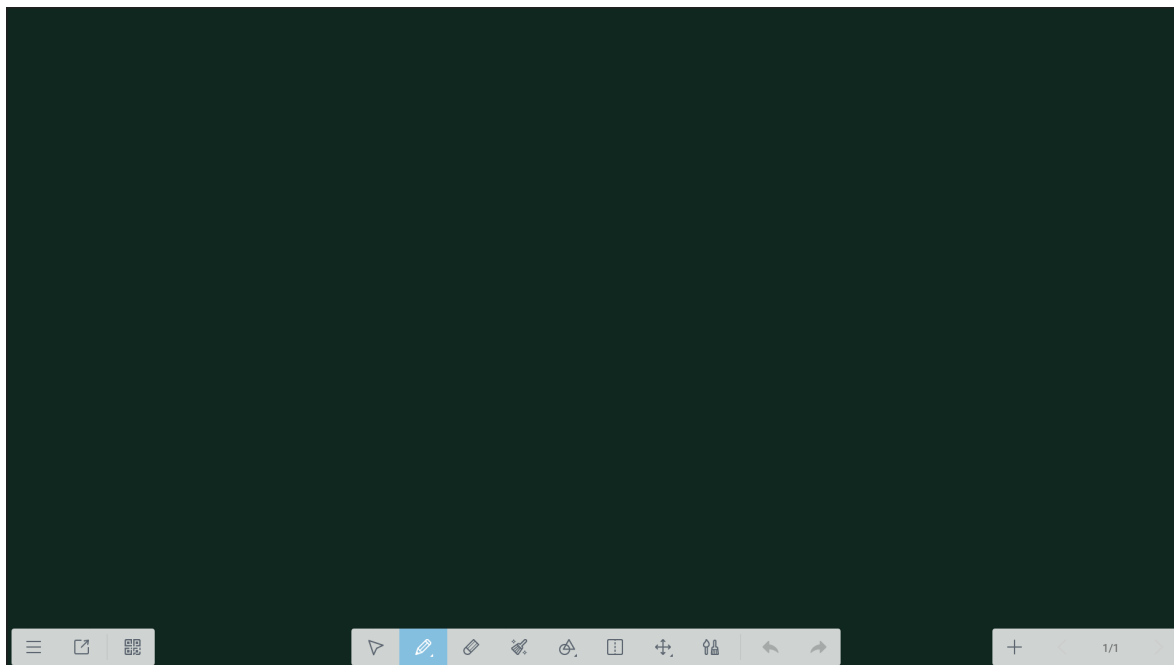

Sedan kan du installera den hämtade APK-filen (Android Package) på ditt system.

ANVÄNDA APPAR



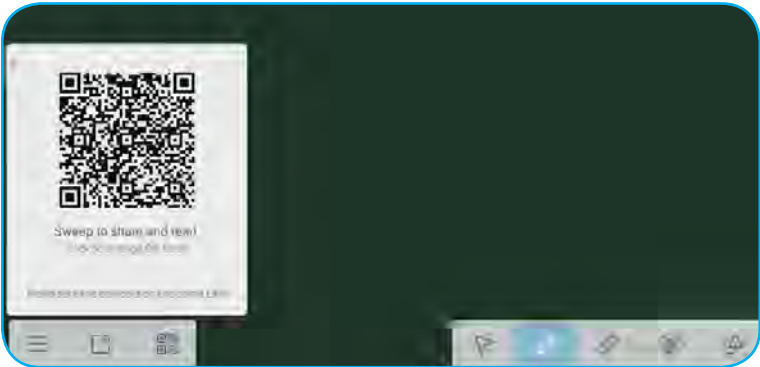

Anteckningar

Med appen **Anteckningar** kan du skriva, klottra eller rita på den virtuella svarta tavlan.



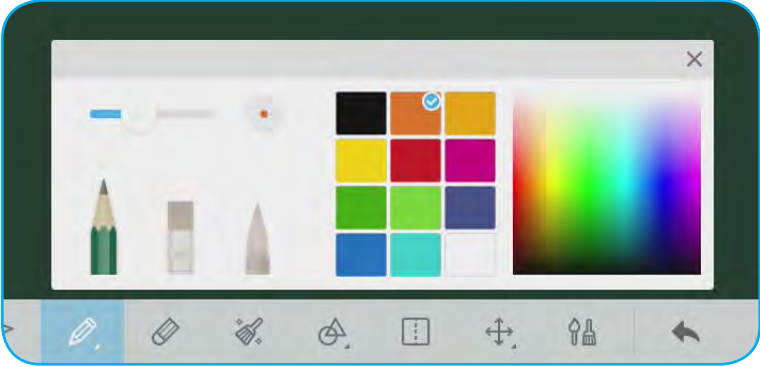

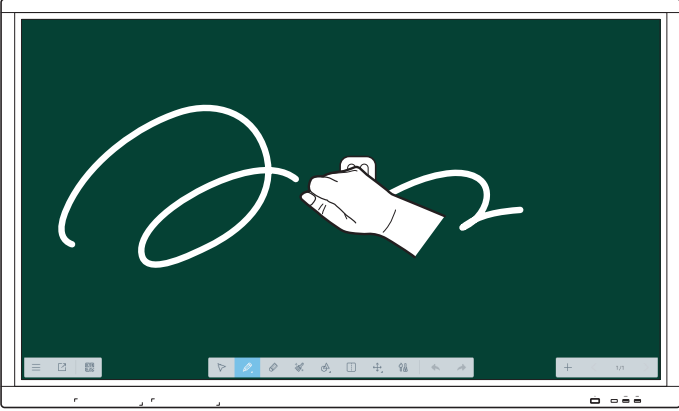
Objekt		Beskrivning
	Meny	Visa fler alternativ. För mer information, se avsnittet "Avancerade alternativ".
	Avsluta	Avsluta appen Anteckningar .
	QR-kod	Exportera filen och skapa en QR-kod.  Observera: Innan QR-koden skannas för att visa filen, se till att enheten och din mobila enhet är ansluten till samma Wi-Fi-nätverk.
	Välj	Välj valfritt objekt på svarta tavlan.

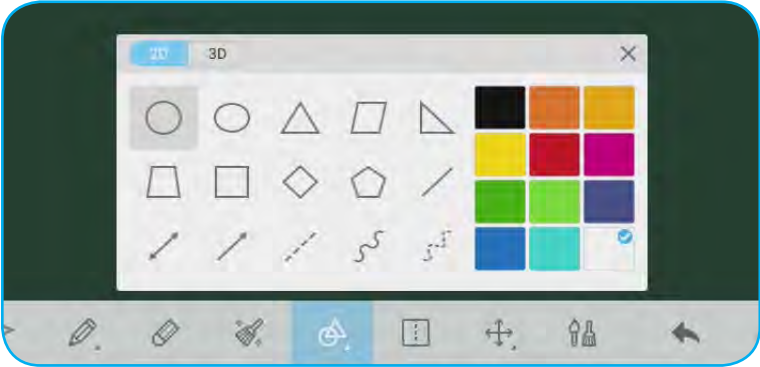

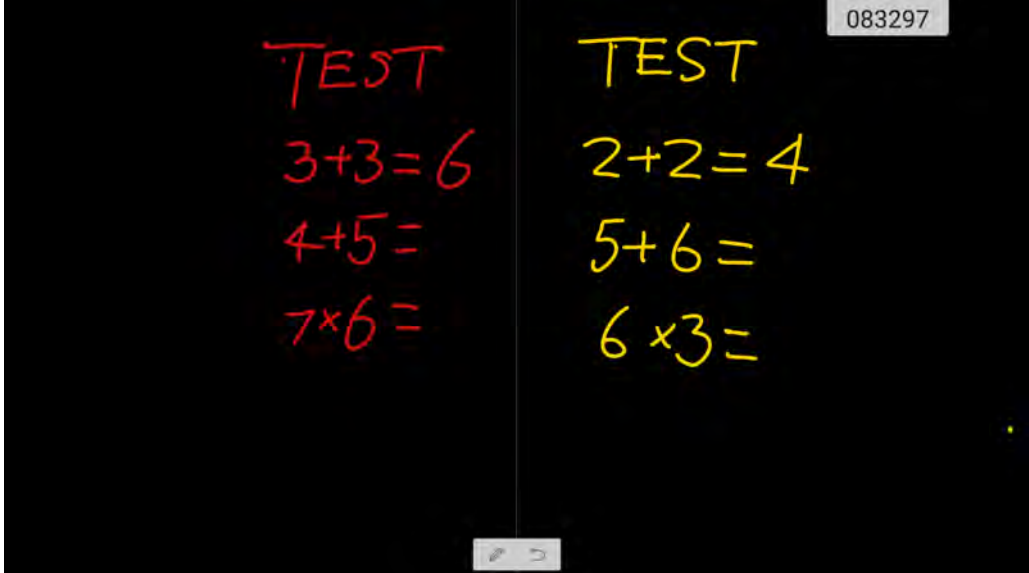

ANVÄNDA APPAR

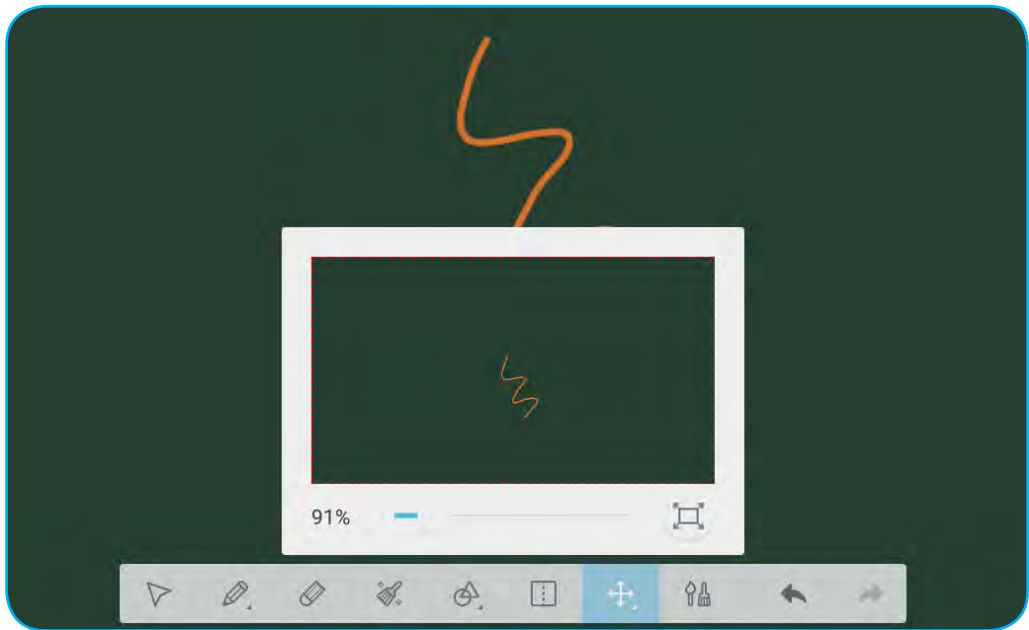
Objekt	Beskrivning
 Penna	<p>Skriv eller rita en linje för hand. Tryck för att välja önskad pennntyp och konfigurera linjestil, inklusive tjocklek och färg.</p> 
 Raderare	<p>Radera områden med skriven text eller ritningar. Välj genom att rita en cirkel runt området som du vill radera. Observera: Du kan även använda handflaten för att radera objekt på svarta tavlan.</p> 
 Radera alla	<p>Radera all skriven text eller ritningar på den virtuella svarta tavlan.</p>
 Geometrisk form	<p>Rita en geometrisk form. Tryck för att välja önskad 2D- eller 3D-form med flera färgalternativ.</p> 

ANVÄNDA APPAR

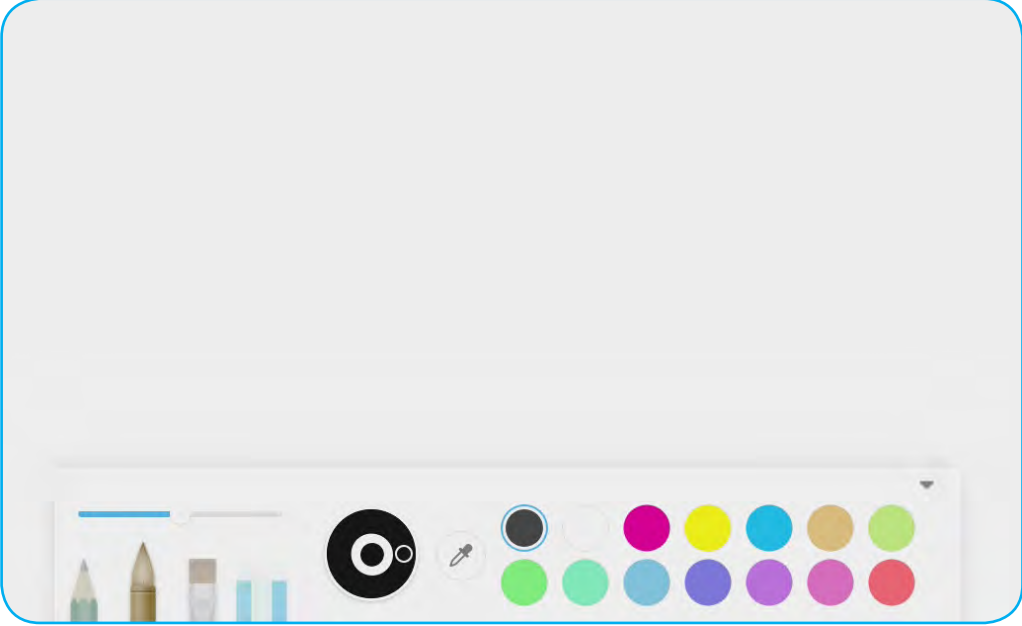
Objekt	Beskrivning
 Delad skärm	<p>Dela skärmen till två sektioner.</p> <p>Observera: Du kan ställa in olika pennfärger och tjocklek för varje sektion.</p> 
 Panera och zooma	<p>Dra för att panera och flytta runt bilden. Tryck sedan för att zooma in eller ut.</p> 

ANVÄNDA APPAR

Objekt	Beskrivning
 Målning	<p>Öppna målningstavlan. På målningstavlan kan du ändra stil för penna/borste och dess färg, samt anpassa färginställningar.</p> 
 Ångra	Avbryt senaste ändring.
 Gör om	Återställ senast ångrade åtgärd.
 Lägg till sida	Lägg till en ny sida.

ANVÄNDA APPAR

Avancerade alternativ

Tryck på ☰ för fler alternativ.

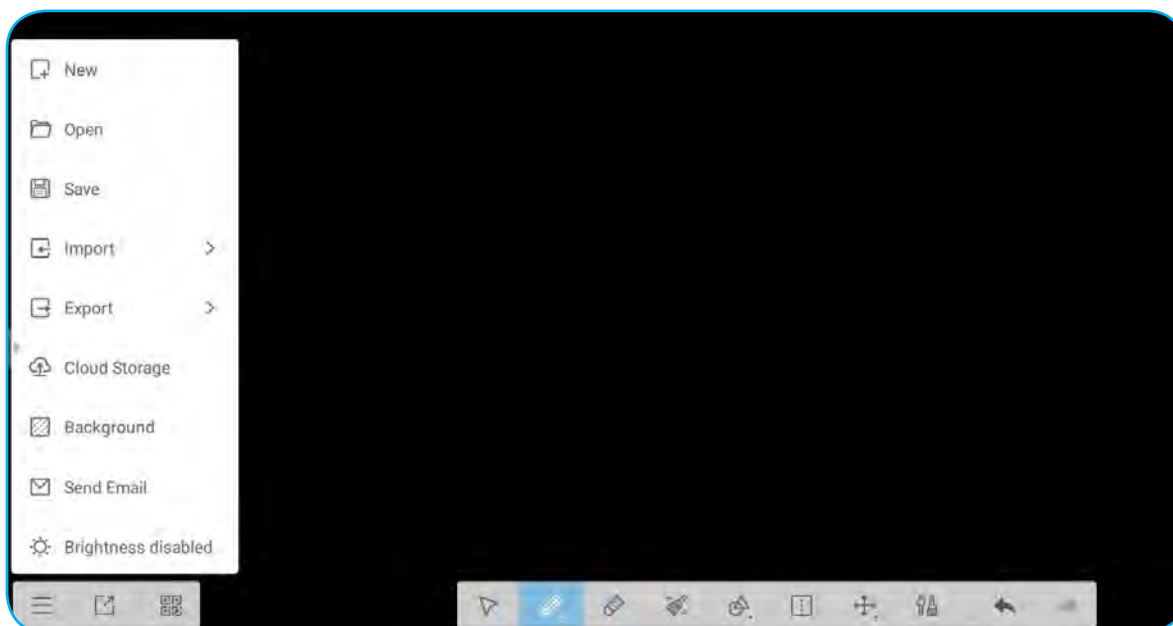

Alternativ	Beskrivning
Ny	Skapa en ny fil.
Öppna	Öppna *.enb-formatfil
Spara	Spara aktuellt innehåll som en ENB-fil.
Importerera	Importerera en IMG-, PDF- eller SVG-fil till kursprogram.
Exportera	Exportera aktuellt innehåll som en IMG-, PDF-, SVG- eller IWB-fil.
Molnlagring	Exportera och överför aktuell fil till Google Drive eller OneDrive.
Bakgrund	Ändra nuvarande bakgrundsfärg för tavlan och dess mall.
Skicka e-postmeddelande	Dela aktuellt innehåll via e-post.
Ljusstyrka aktiverad / Ljusstyrka inaktiverad	Aktivera/inaktivera automatisk justering av ljusstyrka.

ANVÄNDA APPAR





Skärmdelning

Välj **Skärmdelning** för att projicera din mobila enhet eller datorns bildskärm till enheten via Wi-Fi-anslutning.

VIKTIGT!

- *Enheten och din mobila enhet/dator måste vara anslutna till samma Wi-Fi-nätverk.*
- *Se till att du har Internetåtkomst under användning.*

Kompatibilitetstabell för ShareSender

Operativsystem	Tillgänglig version
 Windows	Windows 7/8/10
 Mac	OSX 10.8 eller senare
 iPhone	IOS 9.0 eller senare
 Android	Android 5.0 eller senare
 Chrome Book	Chrome OS 65 eller senare

Mobil enhet

När skärmen med riktlinjer för inställning visas, skanna QR-koden för att hämta och installera appen **Share Sender** (**Skärmdelning**) på din mobila enhet.

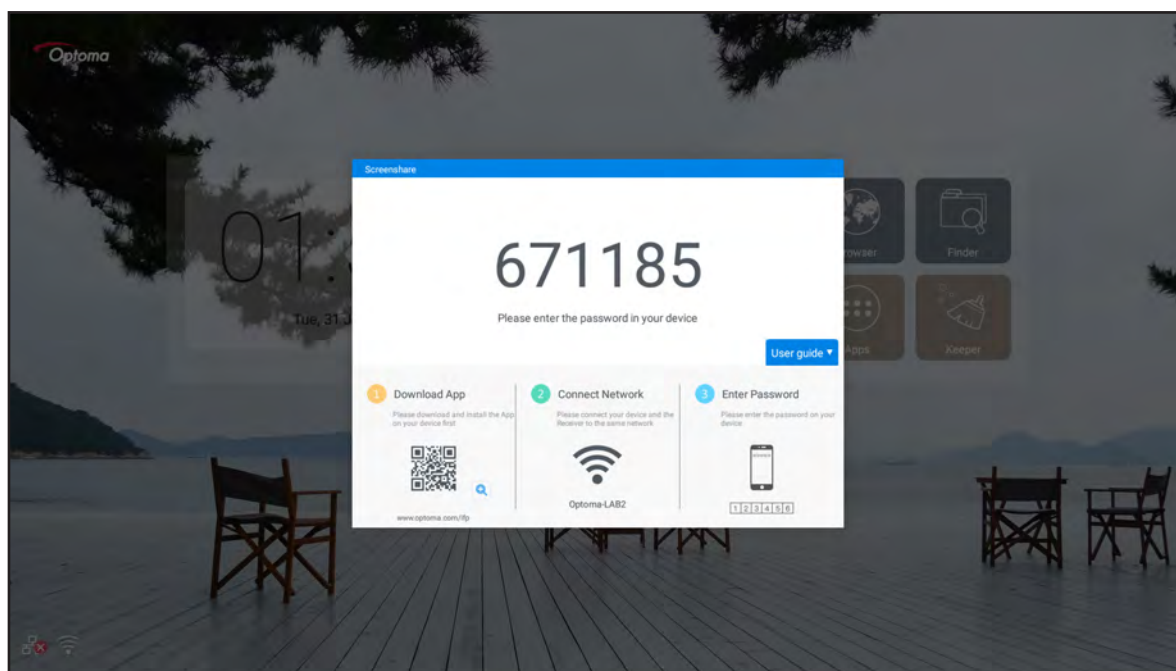

ANVÄNDA APPAR

För att dela skärmen, slutför följande steg:

1. Starta appen **Share Sender**. Ange sedan lösenordet för att upprätta anslutning.

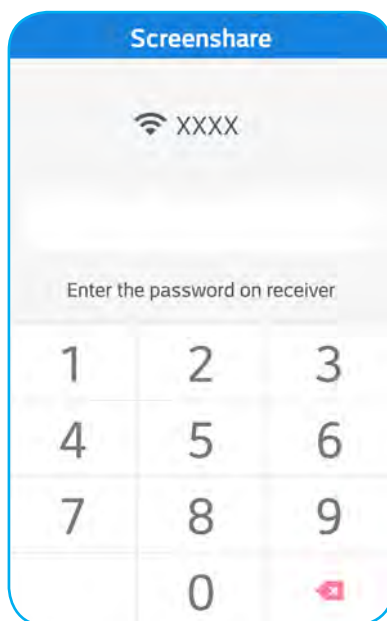

Observera: Du kan hämta lösenordet för trådlös anslutningskonfiguration på skärmen riktlinjer för inställning.

2. Tryck på **Start**. När ett popup-meddelande visas på skärmen, tryck på **STARTA NU** för att fortsätta.

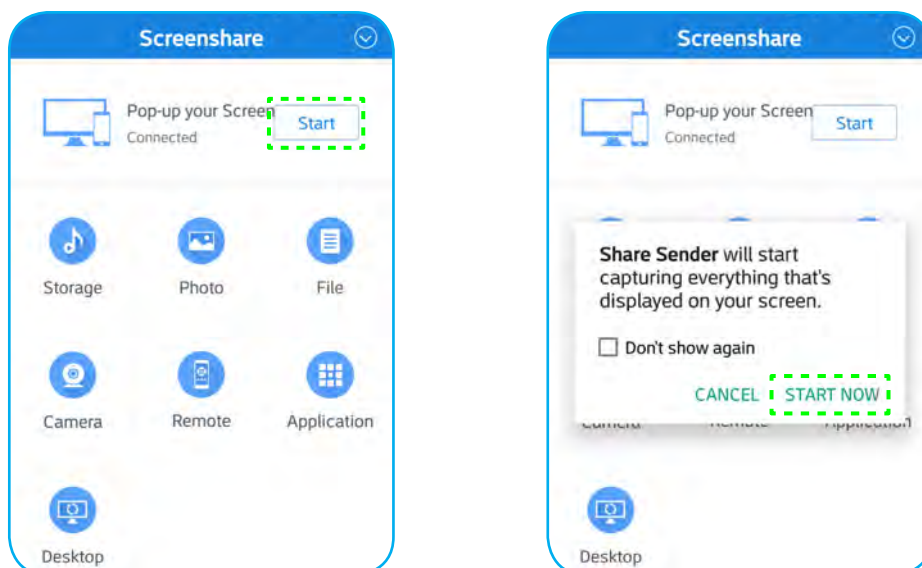

Din mobila enhets skärm kommer automatiskt att projiceras på enhetens skärm. För att sluta dela skärmen, tryck på **Stopp**.

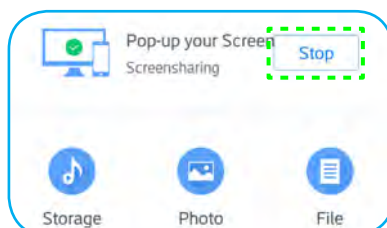

ANVÄNDA APPAR

Tillgängliga funktioner i denna app är följande:

Alternativ	Beskrivning
Lagring	Lyssna på musik som är lagrad på din mobila enhet.
Foto	Visa foton som lagrats på din mobila enhet.
Fil	Visa filer som lagrats på din mobila enhet.
Kamera	Slå på kameran på din mobila enhet och överför bilder som tagits med kameran till enheten.
Fjärrkontroll	Använd din mobila enhet som en fjärrkontroll för att styra enheten.
Applikation	Din mobiltelefon fjärrstartar appar som installerats på enheten.
Skrivbord	Spegla enhetens skärm på din mobila enhet. Du kan använda din mobila enhet för att styra enheten.

Observera: För att använda tillgängliga funktioner i denna app, välj ett alternativ och tryck på **FRÄNKOPPLAD** för att fortsätta använda den trådlösa visningsfunktionen.

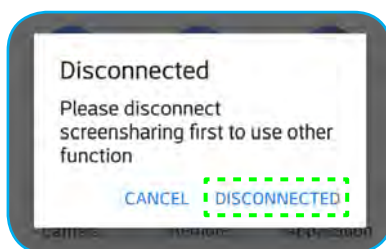

Dator

Gå till: <https://www.optoma.com/ifp/> för att hämta appen **Share Sender**. Installera sedan appen på din dator.

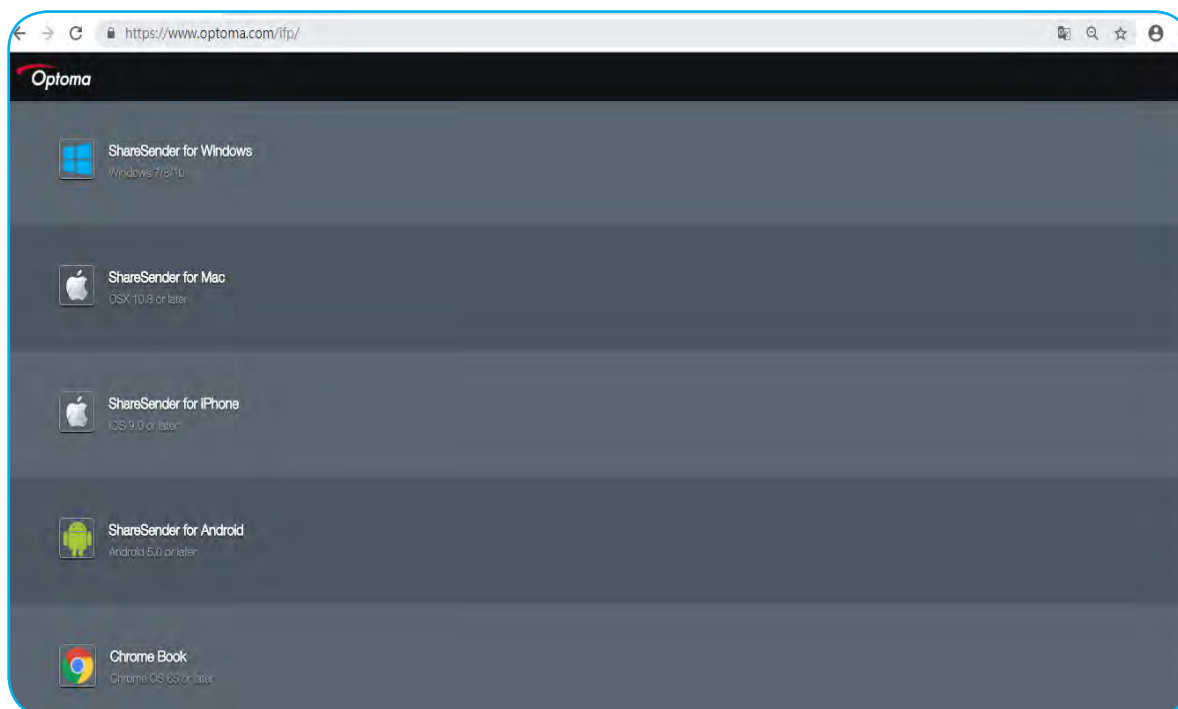

ANVÄNDA APPAR

Dela skärmen:

1. Starta appen **Share Sender**. Ange sedan lösenordet för att upprätta anslutning.

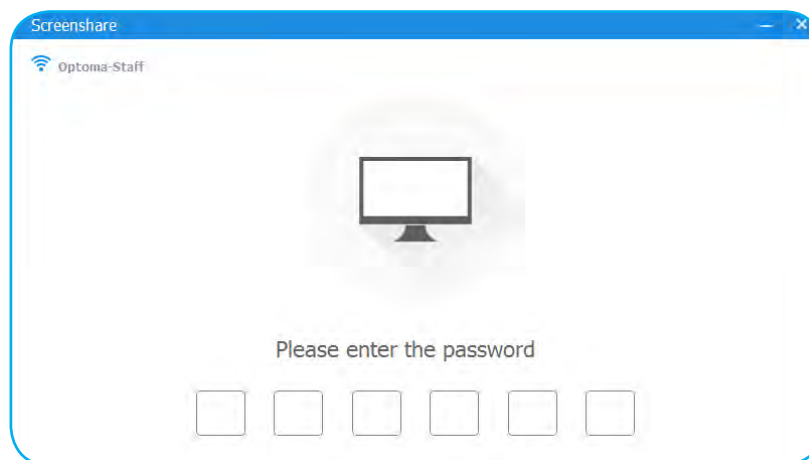

Observera: Du kan hämta lösenordet för trådlös anslutningskonfiguration på skärmen riktlinjer för inställning.

2. När ansluten, tryck på **Dela skärm**. Din dators skärm kommer automatiskt att projiceras på enhetens skärm.

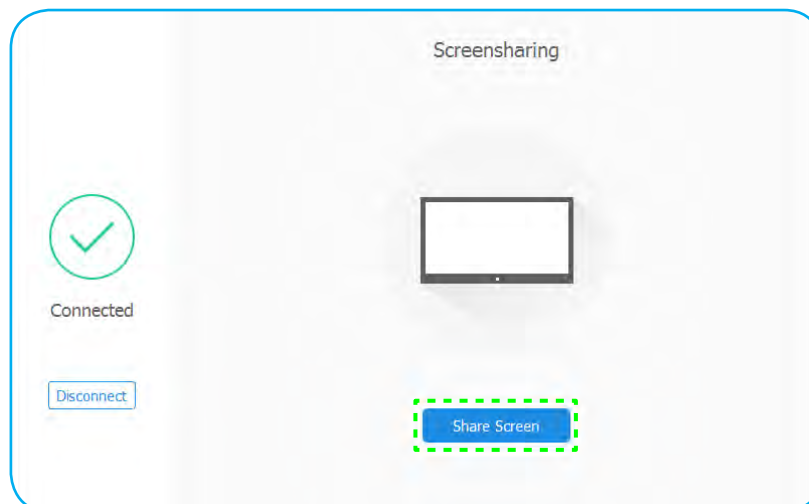

För att sluta dela skärmen, tryck på **Stopp**.

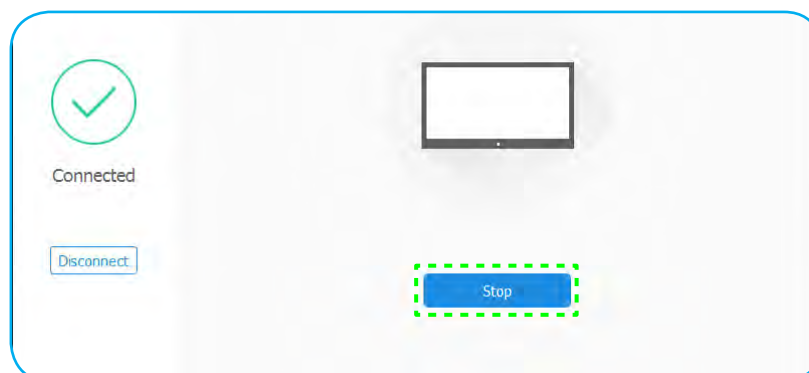

ANVÄNDA APPAR

Sökare



Välj **Sökare** för att hantera filer och applikationer.

Hantera filer

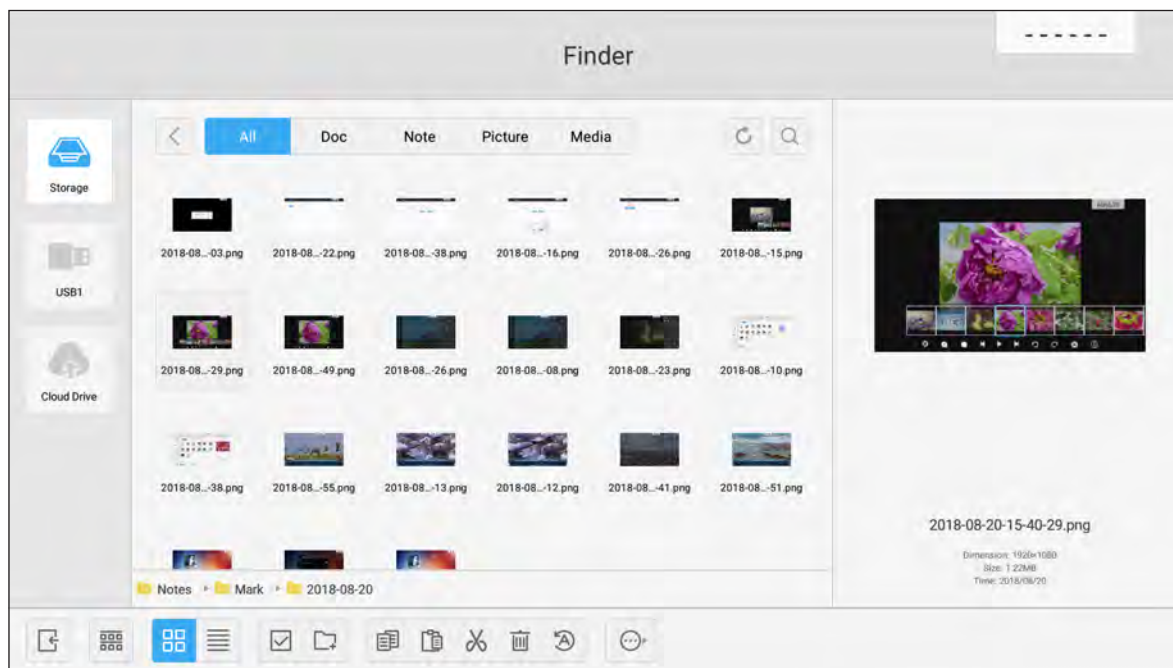

Bläddra till den fil eller mapp som ska visas. Nu kan du göra följande:

Objekt	Beskrivning
	Avsluta Avsluta appen Sökare .
	Sortera Välj sorteringstyp.
	Miniatyrbilder Visa filer/mappar i miniatyrvy.
	Lista Visa filer/mappar i listvy.
	Välj Växla till flera vallägen.
	Ny mapp Skapa en ny mapp.
	Kopiera Kopiera markerade objekt.
	Klistra in Klistra in markerade objekt.
	Klipp ut Klipp ut markerade objekt.
	Ta bort Ta bort markerade objekt.
	Byt namn Byt namn på fil/mapp
	Skicka Kopiera markerade objekt till annan lagringsmedia.

ANVÄNDA APPAR

Objekt		Beskrivning
✕	Avmarkera	Avmarkera markerade objekt.
☐☐	Välj alla	Välj alla markerade objekt.

Observera: Om du loggar in på Cloud Drive kan du även öppna filerna i din molnlagring här.

Spela upp multimediafiler

Multimediaformat som stöds

Medietyp	Format som stöds
Video	<p>Stöder videoformat (codec) upp till 4K-upplösning:</p> <ul style="list-style-type: none">• *.avi (MPEG-1, MPEG-2 MP@HL, MPEG-4 SP@L0-3, ASP@L0-5, H.264, MP, HP@Level 4.1, H263, VP6, MJPEG)• *.ts (MPEG-2 MP@HL, MPEG-4 SP@L0-3, ASP@L0-5, H.264 MP, HP@Level 4.1, VC1 AP, H265)• *.mpg, *.mpeg (MPEG-1, MPEG-2 MP@HL, H.264 MP, HP@Level 4.1)• *.mp4 (MPEG-4 SP@L0-3, ASP@L0-5, H.264 MP, HP@Level 4.1, H265)• *.mov (MPEG-4 SP@L0-3, ASP@L0-5, MJPEG, H.264 MP, HP@Level 4.1, H265)• *.mkv (VP9, H.265)• *.3gp (H.264 MP, HP@Level 4.1, H263, MPEG-4 SP@L0-3, ASP@L0-5)
Ljud	<p>Ljudformat (codec) som stöds:</p> <ul style="list-style-type: none">• *.wma (WMA/WMAPro: 128 Kbps~320 Kbps, 8 KHz~48 KHz samplingsfrekvens)• *.mp3 (MPEG Layer 3: 32 Kbps~320 Kbps, 32 KHz~48 KHz samplingsfrekvens)• *.wav (PCM: Max 320 Kbps, max 48 kHz samplingsfrekvens/ADPCM: 384 Kbps, 8 KHz ~ 48 KHz samplingsfrekvens)• *.m4a (ACC: 24 kbps ~ 384 kbps, 16 KHz~48 KHz samplingsfrekvens)• *.ogg (Vorbis: Max 320 Kbps, 8 KHz~48 KHz samplingsfrekvens)
Bild	<p>Bildformat som stöds (med maximal upplösning):</p> <ul style="list-style-type: none">• *.png(8k*8k)• *.jpeg(baseline 8k*8k; progressive 4k*4k)• *.bmp(8k*8k)• *.gif(4k*4k)





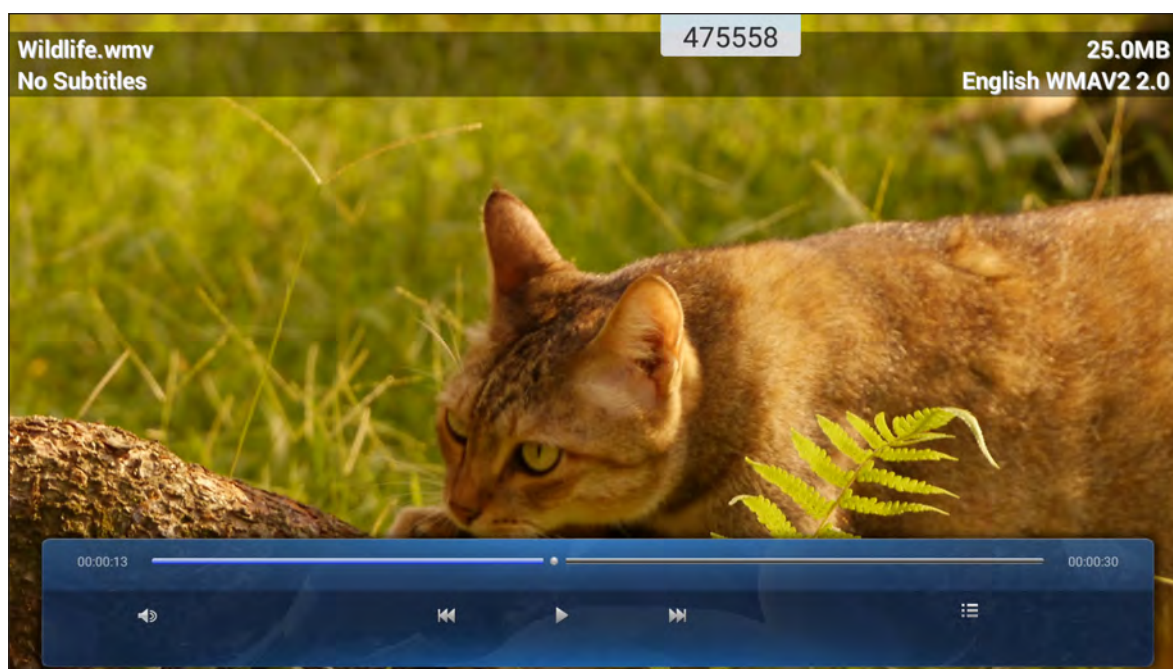

ANVÄNDA APPAR



Spela upp video

Välj den video som ska spelas upp och tryck på ► för att starta uppspelning.

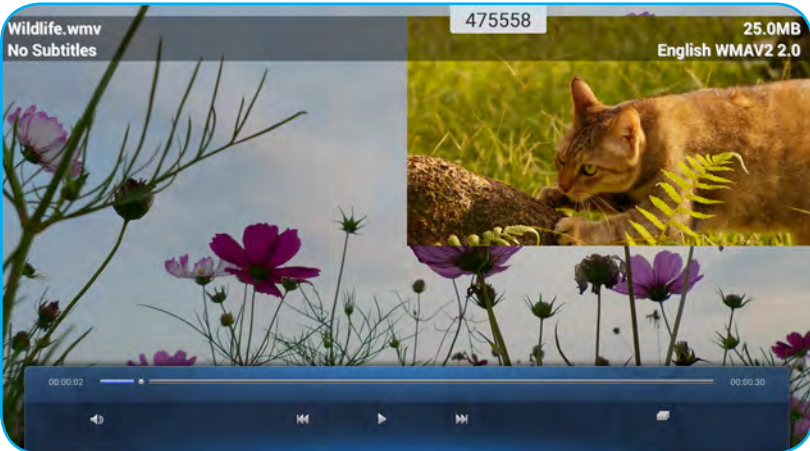

Under uppspelning kan du göra följande:

Objekt	Beskrivning
 Volym	Justerar volymen.
 Föregående video	Hoppa till föregående video.
 Paus	Pausa uppspelning. För att återuppta uppspelning, tryck på ►.
 Nästa video	Hoppa till nästa video.
 Spellista/flera uppspelningar	Visa spellista. För att aktivera flera uppspelningar, välj en video i listan.  För att avsluta flera uppspelningar, tryck på  och JA .

Observera: För att när som helst stoppa uppspelningen, tryck på  eller  för att visa verktygsfältet på sidan. Tryck sedan på .





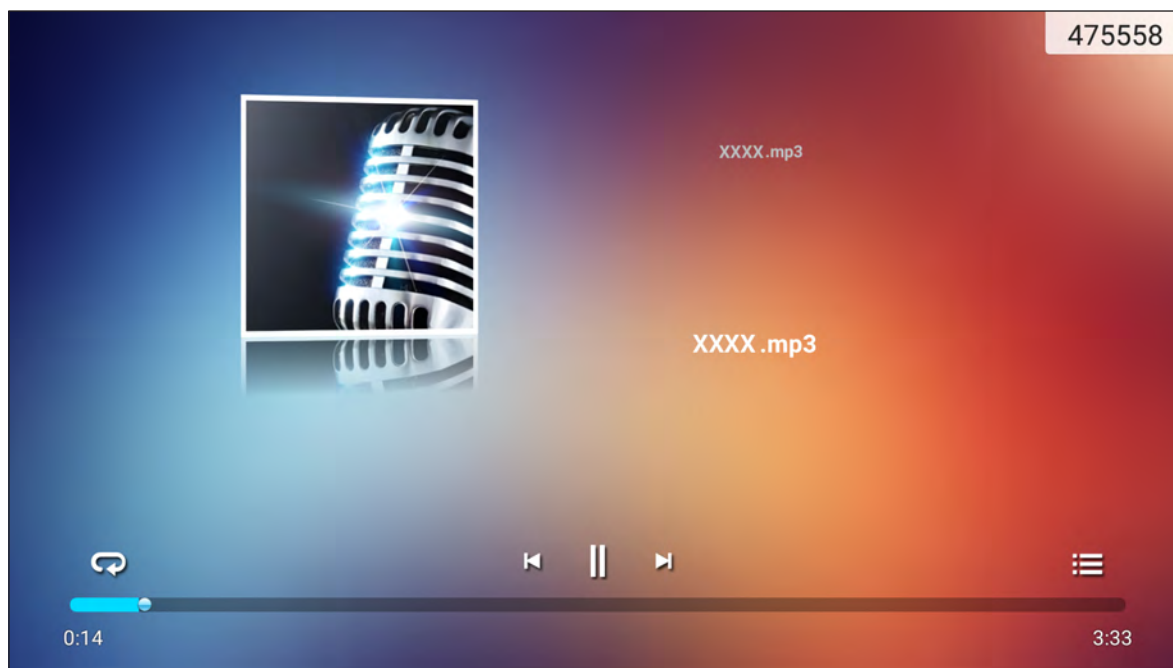

ANVÄNDA APPAR



Spela upp musik

Välj den låt som ska spelas upp och tryck på  för att starta uppspelning.



Under uppspelning kan du göra följande:

Objekt	Beskrivning
	Upprepa Välj upprepningsläget.
	Paus Pausa uppspelning. För att återuppta uppspelning, tryck på  .
	Föregående spår Hoppa till föregående spår.
	Nästa spår Hoppa till nästa spår.
	Spellista Visa spellista.

Observera: För att när som helst stoppa uppspelningen, tryck på  eller  för att visa verktygsfältet på sidan. Tryck sedan på .

ANVÄNDA APPAR

Visa foton

Tryck för att välja ett foto och visa det markerade fotot i helskrämsläge.

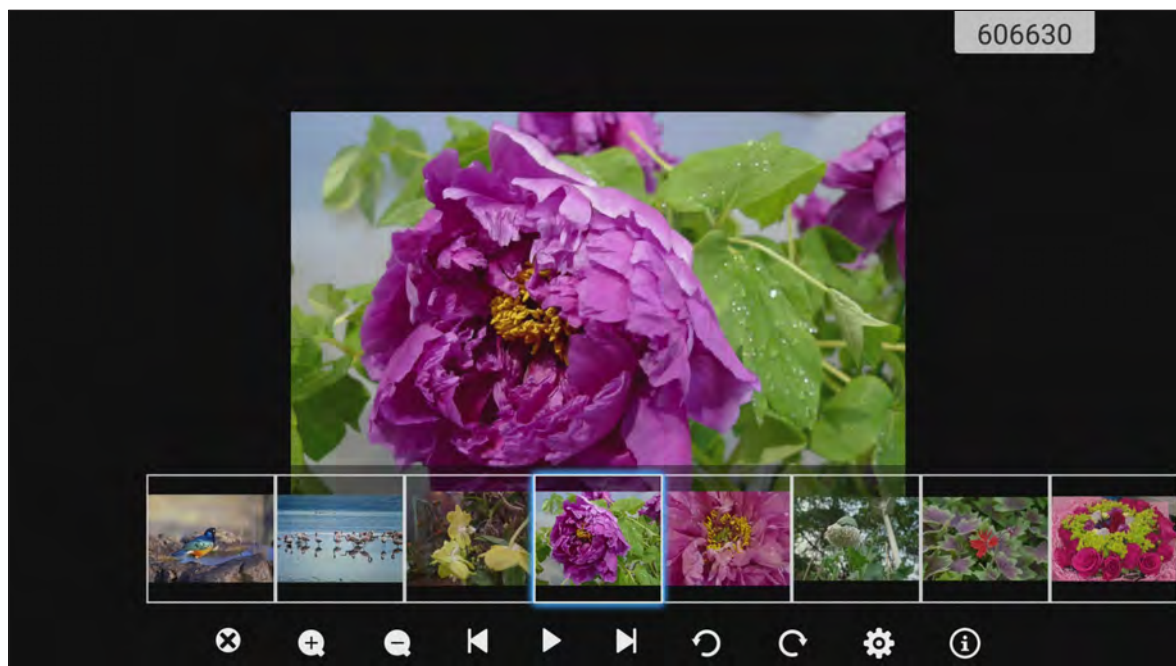

	Objekt	Beskrivning
⊗	Avsluta	Avsluta helskrämsläge.
+	Zooma in	Förstora foto.
-	Zooma ut	Zooma ut på det förstörade fotot.
⏪	Föregående foto	Hoppa till föregående foto
▶	Bildspel	Starta bildspel. För att stoppa, tryck på ⏏.
⏩	Nästa foto	Hoppa till nästa foto.
↶	Vrid åt vänster	Vrid fotot 90 grader motsols.
↷	Vrid åt höger	Vrid fotot 90 grader medsols.
⚙	Inställningar	Konfigurera bakgrundsbild och bildspelsinställningar.
ℹ	Information	Visa fotoinformation.

ANVÄNDA APPAR

Ställ in bakgrundsbild

1. Välj önskat foto och tryck på .
2. Välj **Ställ in som bakgrundsbild**.

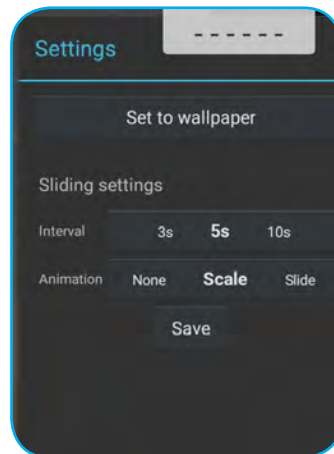

3. Dra i de vita cirkarna i varje hörn för att ändra storlek på det beskurna området och tryck på **SPARA** för att ställa in fotot som bakgrundsbild.

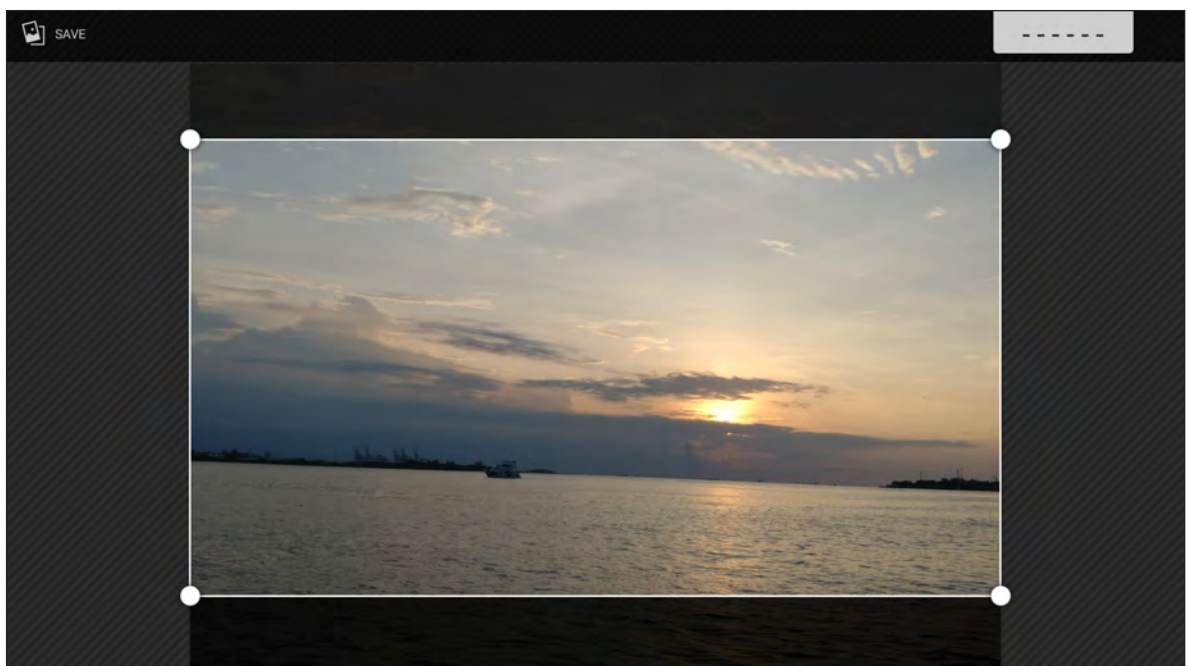

ANVÄNDA APPAR

Skärmlås

Välj **Skärmlås** för att ställa in en fyrsiffrig PIN-kod. Med hjälp av PIN-koden kan du blockera enheten från obehörig användning.

Ställa in PIN-koden för första gången:

1. Starta appen **Skärmlås**. Tryck sedan på **Välj lösenord**.

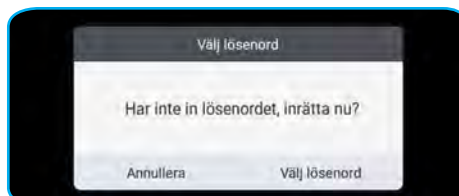

2. Tryck på **inrätta** för att ställa in PIN-koden.

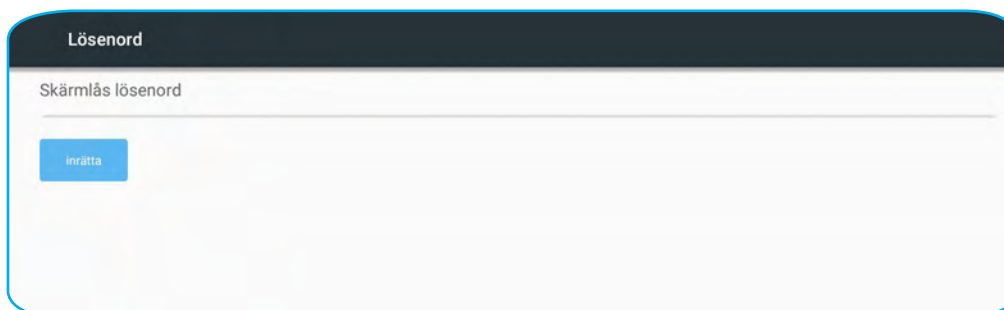

3. Ange den fyrsiffriga PIN-koden i fälten **Nytt lösenord** och **Bekräfta lösenord**. Tryck sedan på **OK**.

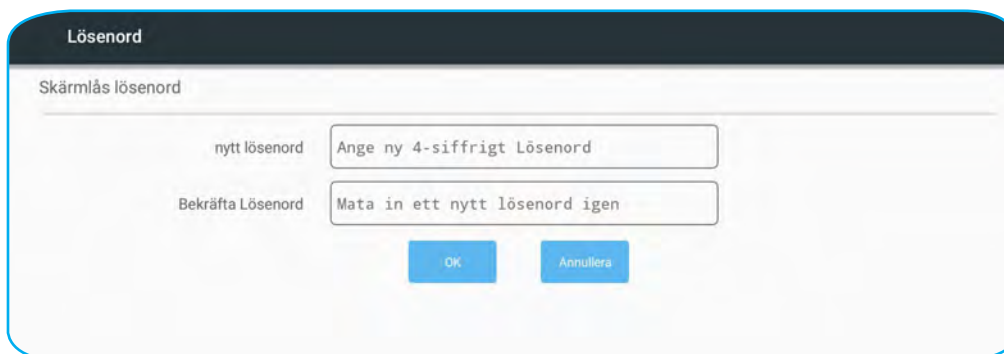

- För att ändra lösenordet, tryck på **Ändra**.
- För att ta bort lösenordet, tryck på **Clear**.

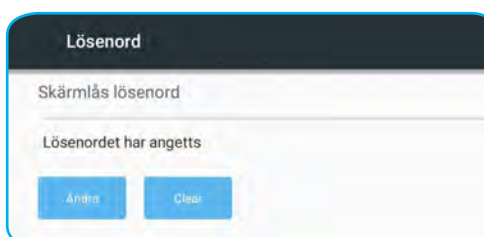

ANVÄNDA APPAR

När lösenordet har ställts in, öppna appen **Skärmlås** för att lämna enheten obevakad för en stund. Endast personer som vet lösenordet kommer åt enheten.

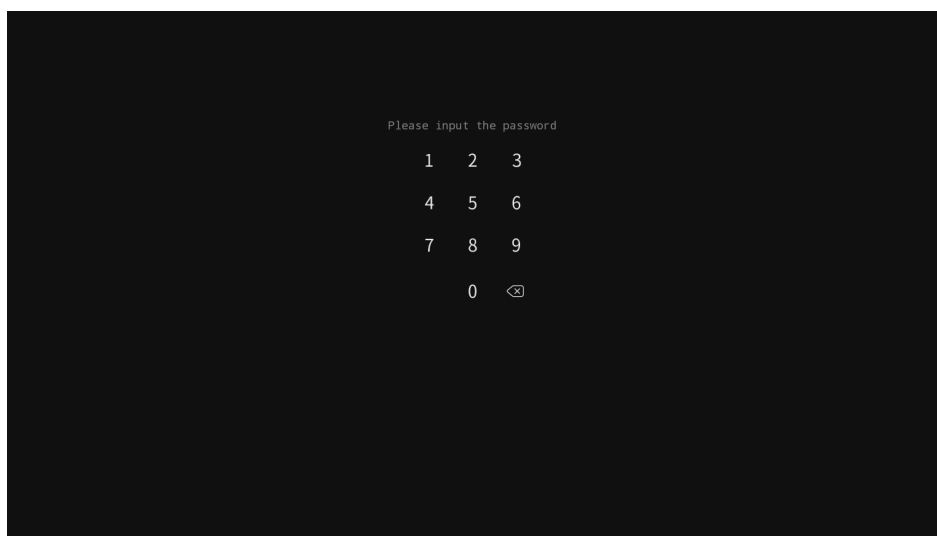

ANVÄNDA APPAR

Webbläsare

Välj **Webbläsare** för att öppna webbsidor.

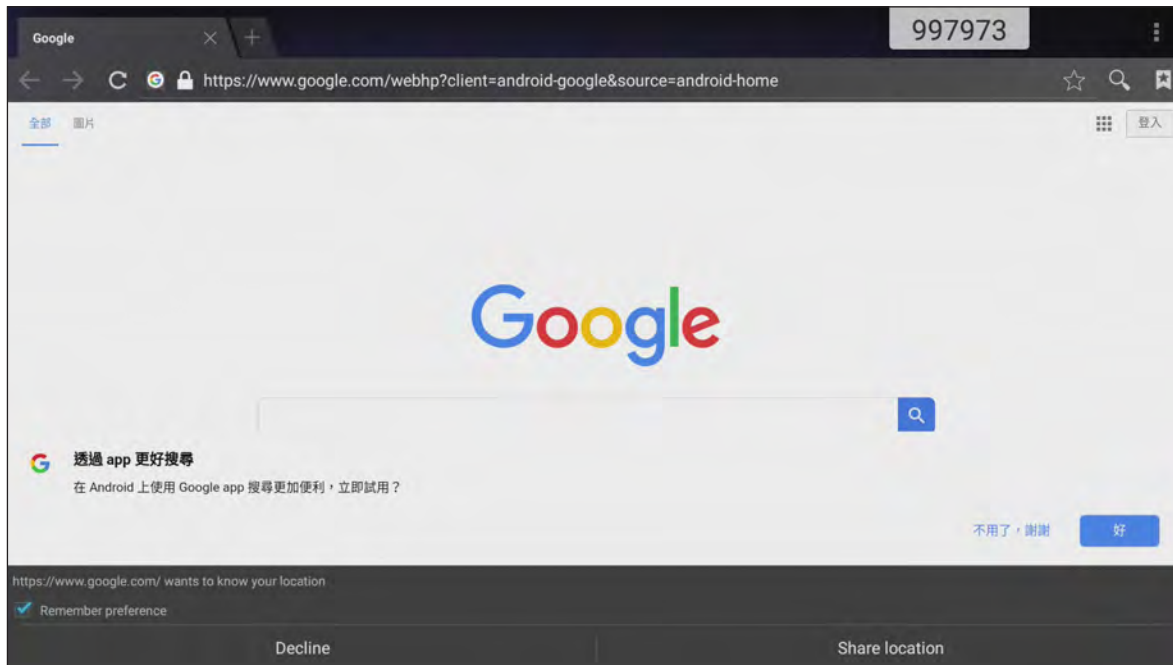

Keeper

Välj **Keeper** för att rensa och optimera data på enheten.

Tryck på **Enknapsoptimering** för att rensa minnet och ta bort temporära filer och skräpfiler.

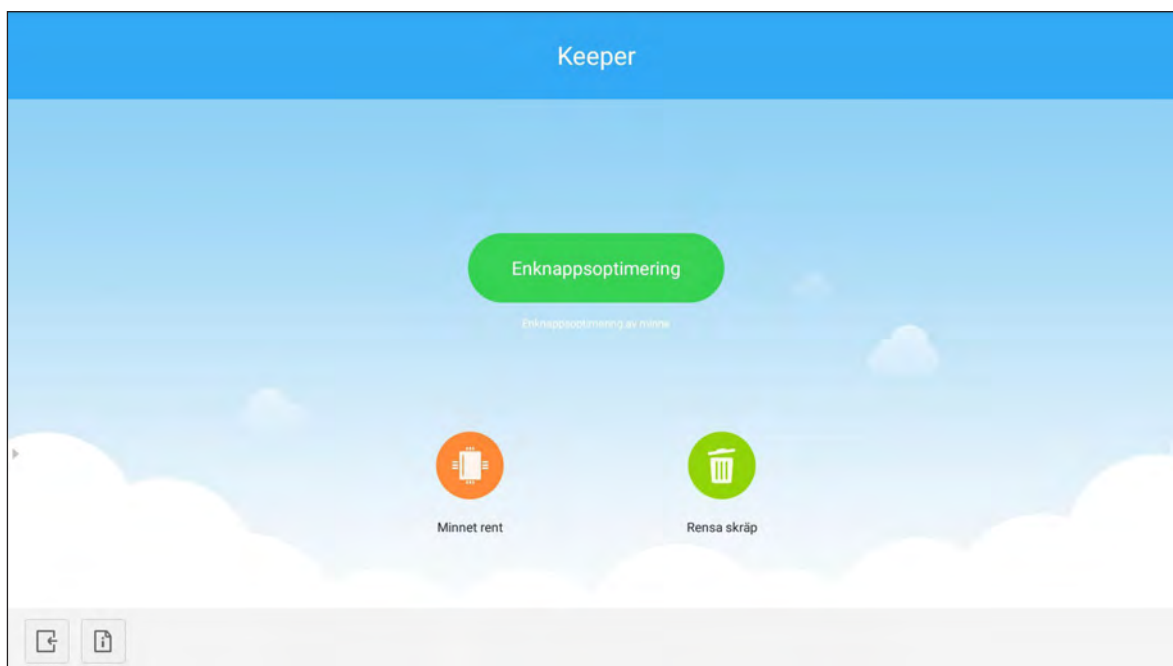

Alternativt, tryck på  eller  för att köra rensningsåtgärderna separat.

ANVÄNDA APPAR

Systemuppdatering

Välj **Systemuppdatering** för att kontrollera och hämta senaste version av den inbyggda programvaran. Varje gång som enheten slås på kommer systemet automatiskt att kontrollera om en nyare version av den inbyggda programvaran finns tillgänglig när enheten är ansluten till Internet.

VIKTIGT!

- När **Systemuppdatering** öppnas för första gången, kommer två behörighetsmeddelanden att visas på skärmen. Tryck på **Tillåt** för att fortsätta. Då har appen IFP-behörighet att kontrollera om det finns någon ny inbyggd programvara på servern och påminna användaren att uppdatera.

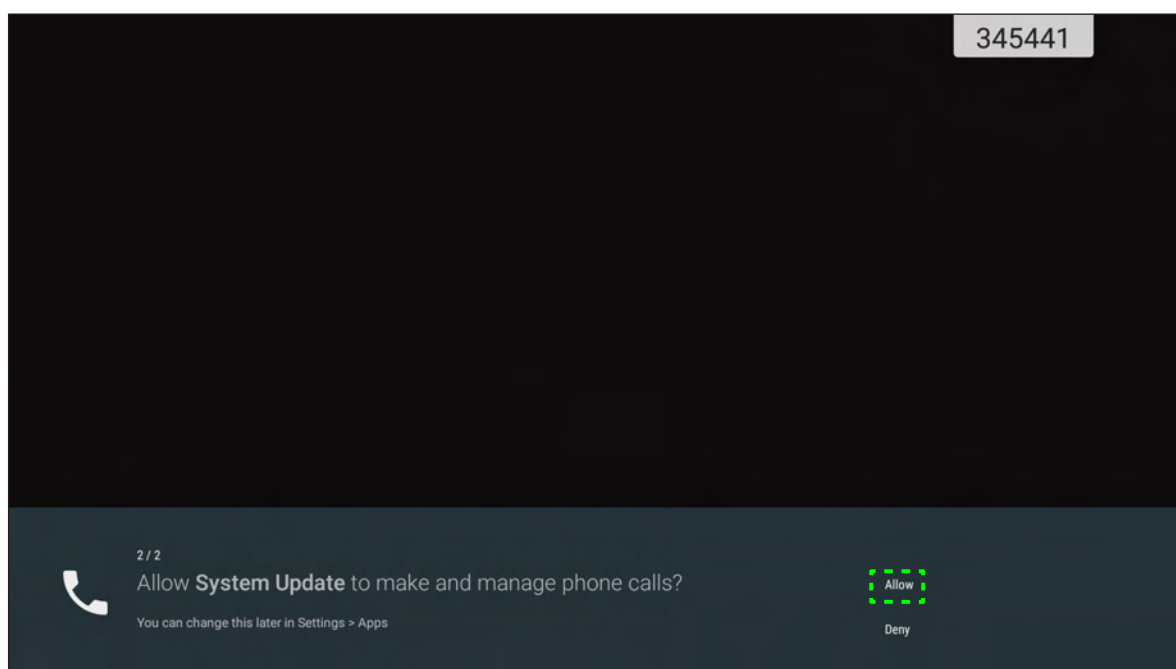
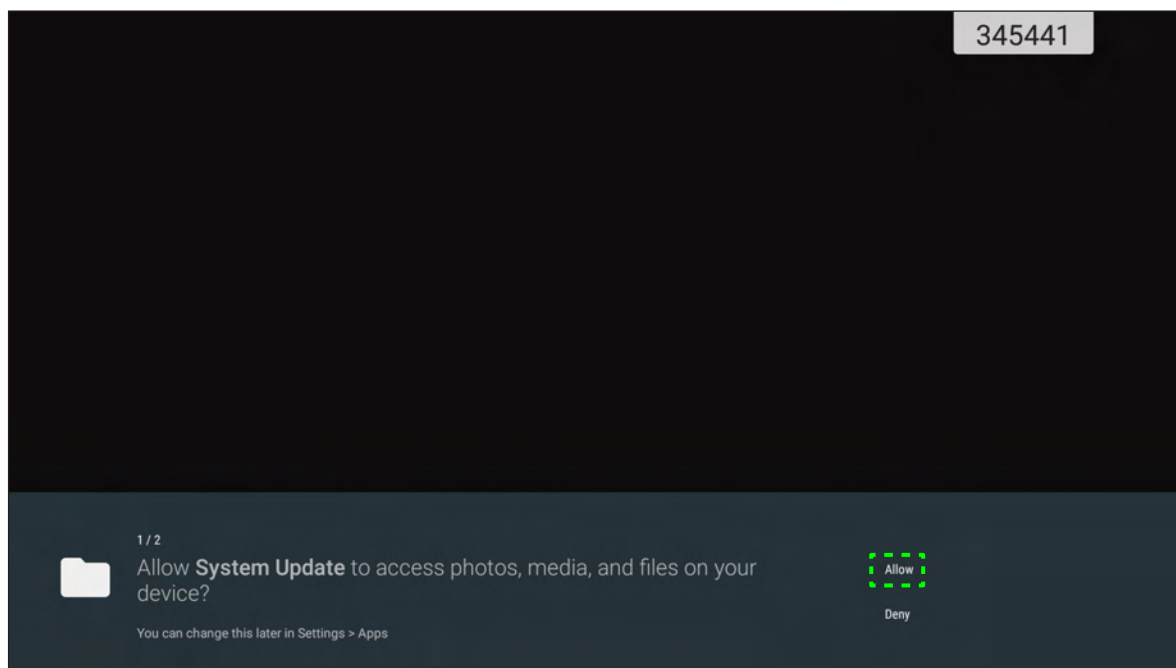

- Denna inställning kan även ändras senare (i **Inställningar** → **Appar** → **Systemuppdatering** → **Behörighet**).
- Systemet kan bara kontrollera efter ny inbyggd programvara om enheten är korrekt ansluten till Internet.

ANVÄNDA APPAR

1. När en ny version av den inbyggda programvaran finns tillgänglig, kommer systemet automatiskt att detektera uppdateringen och uppmana dig att hämta den. Välj **UPPDATERA** för att fortsätta med uppdateringsprocessen.

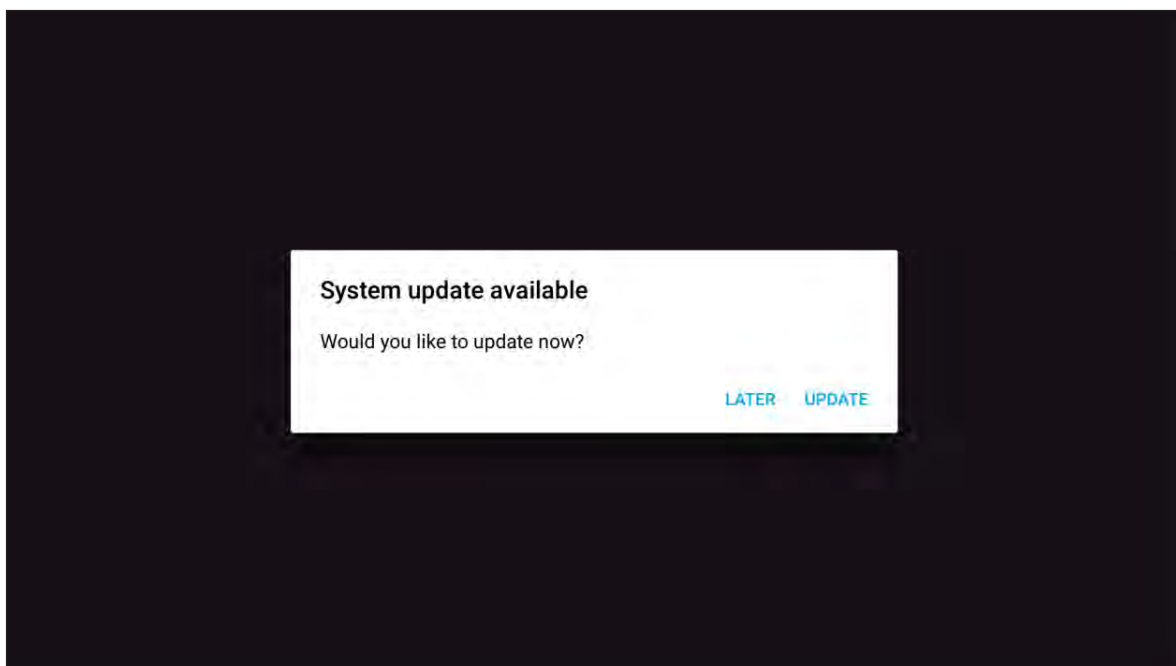

2. En lista över åtgärdade problem i den senaste uppdateringen kommer att visas på skärmen. För att fortsätta, välj **Uppdatera**.

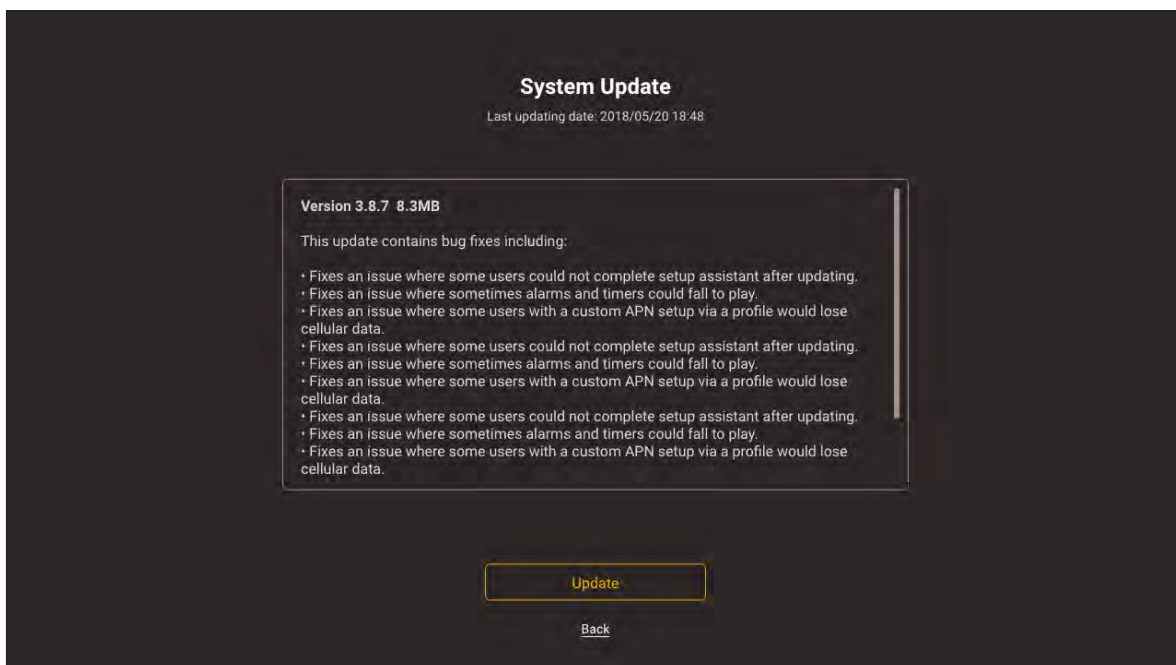

ANVÄNDA APPAR

Systemet kommer automatiskt att hämta hem den senaste inbyggda programvaran till enheten.



3. När den inbyggda programvaran har hämtats, välj **JA** för att fortsätta uppdatera systemet.

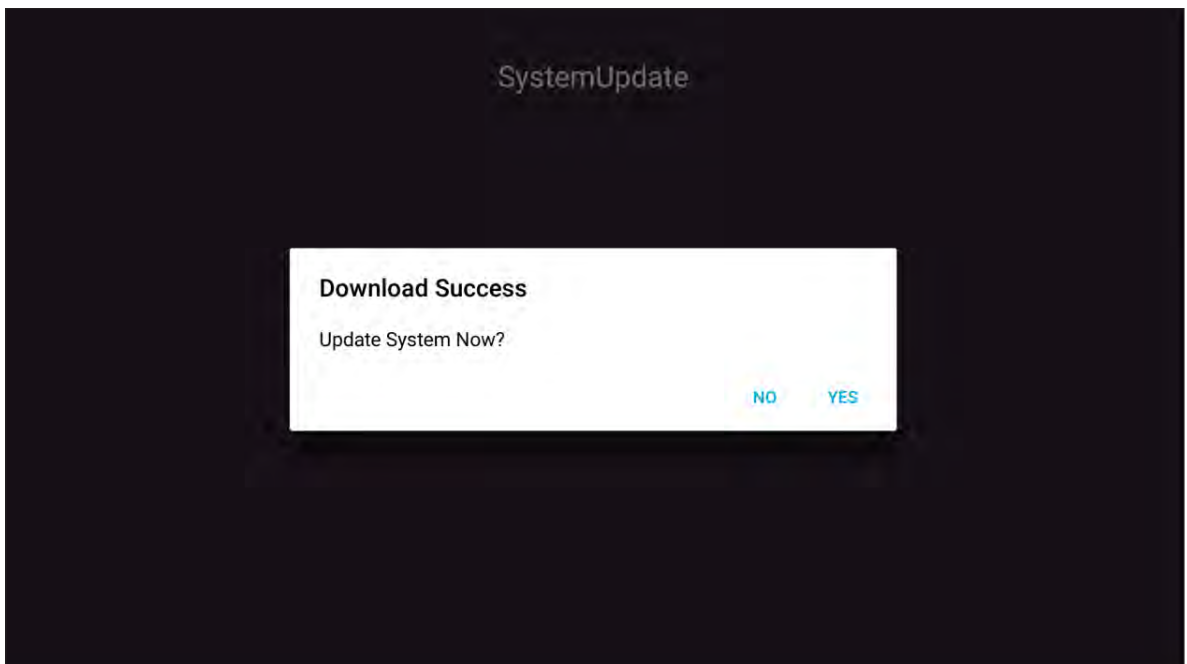

ANVÄNDA APPAR

4. Enheten startas om efter 30 sekunder och installationen av den inbyggda programvaran startas automatiskt. Vänta tills installationen är slutförd.

VIKTIGT! *Stäng inte av enheten under uppdateringen. Eventuella störningar under uppdateringen kan skada enheten.*

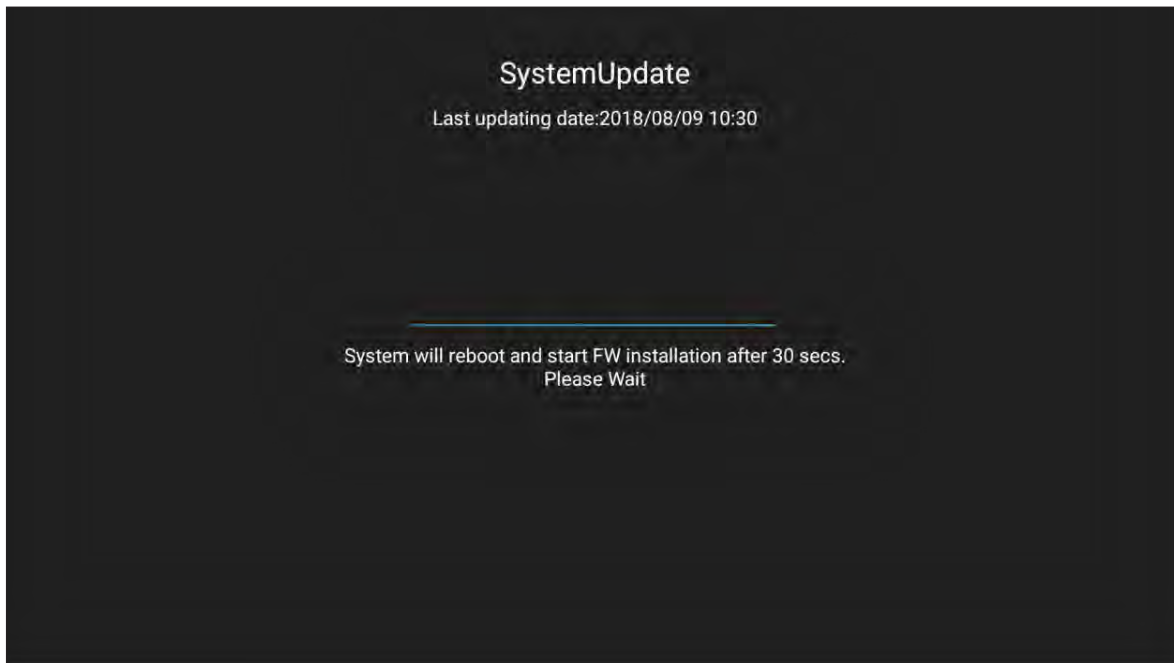

5. Efter att den nya inbyggda programvaran har installerats kommer systemet att startas om för att slutföra uppdateringen.

YTTERLIGARE INFORMATION

Specifikationer

Objekt	65" 4K	75" 4K	86" 4K
Display			
Bakgrundsbelysning	LED	LED	LED
Resolution	3840 x 2160 (4K UHD)	3840 x 2160 (4K UHD)	3840 x 2160 (4K UHD)
Ljusstyrka (cd/m ²)	350	350	350
Kontrast	1.200:1	1.200:1	1.200:1
Visningsvinkel	178°	178°	178°
Responstid (ms)	6	8	8
Livslängd	50 000 hr	50 000 hr	50 000 hr
Bildskärmsfärger	1,07 B	1,07 B	1,07 B
Ljud	2x 16 W	2x 16 W	2x 16 W
Ythårdhet	7H	7H	7H
Glas	Bländskydd	Bländskydd	Bländskydd
Power			
Strömförsörjning	AC 100 V-240 V	AC 100 V-240 V	AC 100 V-240 V
Strömkälla (Hz)	50/60 Hz	50/60 Hz	50/60 Hz
Strömförbrukning	300 W	450 W	500 W
Strömförbrukning i standbyläge	≤ 0,5 W	≤ 0,5 W	≤ 0,5 W
Mått			
Mått	59,88" x 35,98" x 3,86"	69,41" x 40,71" x 3,94"	78,27" x 46,38" x 3,94"
Förpackningens mått	66,81" x 42,17" x 8,66"	5,32" x 48,23" x 11,02"	87,05" x 53,94" x 11,02"
Nettovikt	100,5 lb	129,2 lb	166,4 lb
Bruttovikt	121,3 lb	172,0 lb	231,5 lb
Anslutningar			
VGA IN	1	1	1
HDMI 2.0 IN	3	3	3
HDMI UT 1.4	1	1	1
LJUD IN	1	1	1
LJUD UT	1	1	1
KOAXIAL UT	1	1	1
USB 2.0	4	4	4
USB 3.0	2	2	2
RS232	1	1	1
RJ45	1	1	1
USB TOUCH UT	2	2	2
A/V IN	1	1	1
KORTPLATS FÖR MODUL	1	1	1

YTTERLIGARE INFORMATION

Objekt	65" 4K	75" 4K	86" 4K
Kompatibelt operativsystem			
Pektyp	IR	IR	IR
Systemkompatibilitet	Windows 10 Windows 8 Windows 7 Windows Vista Windows XP Windows 2000/Linux Mac/Android	Windows 10 Windows 8 Windows 7 Windows Vista Windows XP Windows 2000/Linux Mac/Android	Windows 10 Windows 8 Windows 7 Windows Vista Windows XP Windows 2000/Linux Mac/Android
Pekpunkt	Upp till 20 pekpunkter Observera: Antal pekpunkter kan variera beroende på operativsystem och applikation.		
Operativsystem			
Android	Android 7.0	Android 7.0	Android 7.0
CPU	ARM Cortex A73 Dual Core	ARM Cortex A73 Dual Core	ARM Cortex A73 Dual Core
GPU	Mali-450 (5 Core)	Mali-450 (5 Core)	Mali-450 (5 Core)
RAM	2GB	2GB	2GB
Lagring	16GB	16GB	16GB
Wi-Fi	802.11 b/g/n (via USB-adapter)	802.11 b/g/n (via USB-adapter)	802.11 b/g/n (via USB-adapter)

Observera: Alla specifikationer kan komma att ändras utan föregående meddelande.

YTTERLIGARE INFORMATION

Mått

65 tum

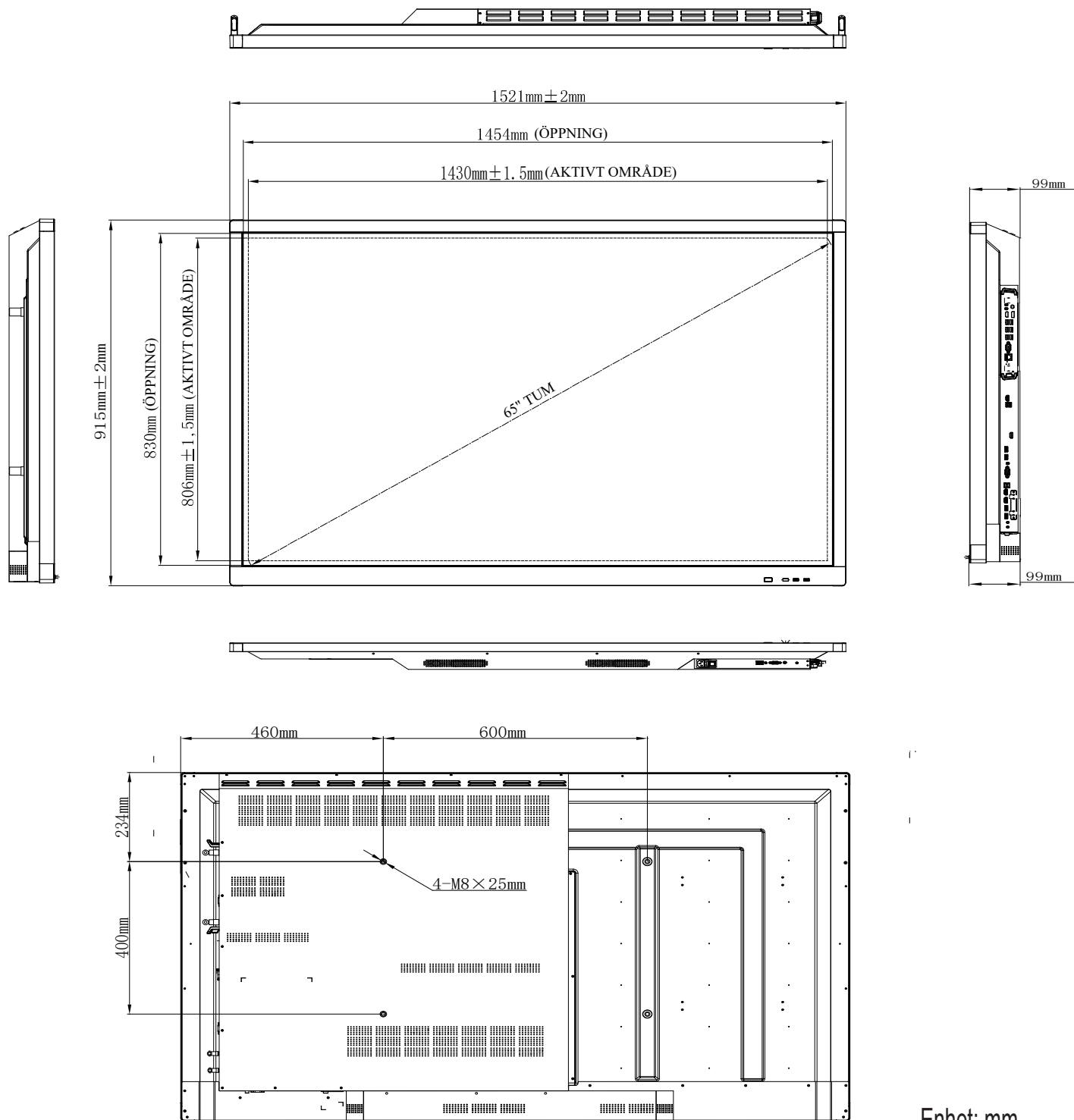

Enhet: mm

YTTERLIGARE INFORMATION

75 tum

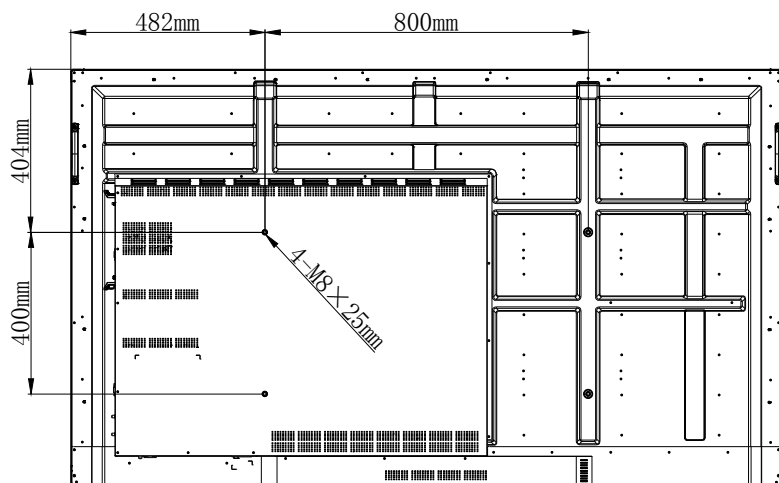
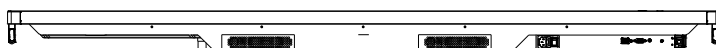
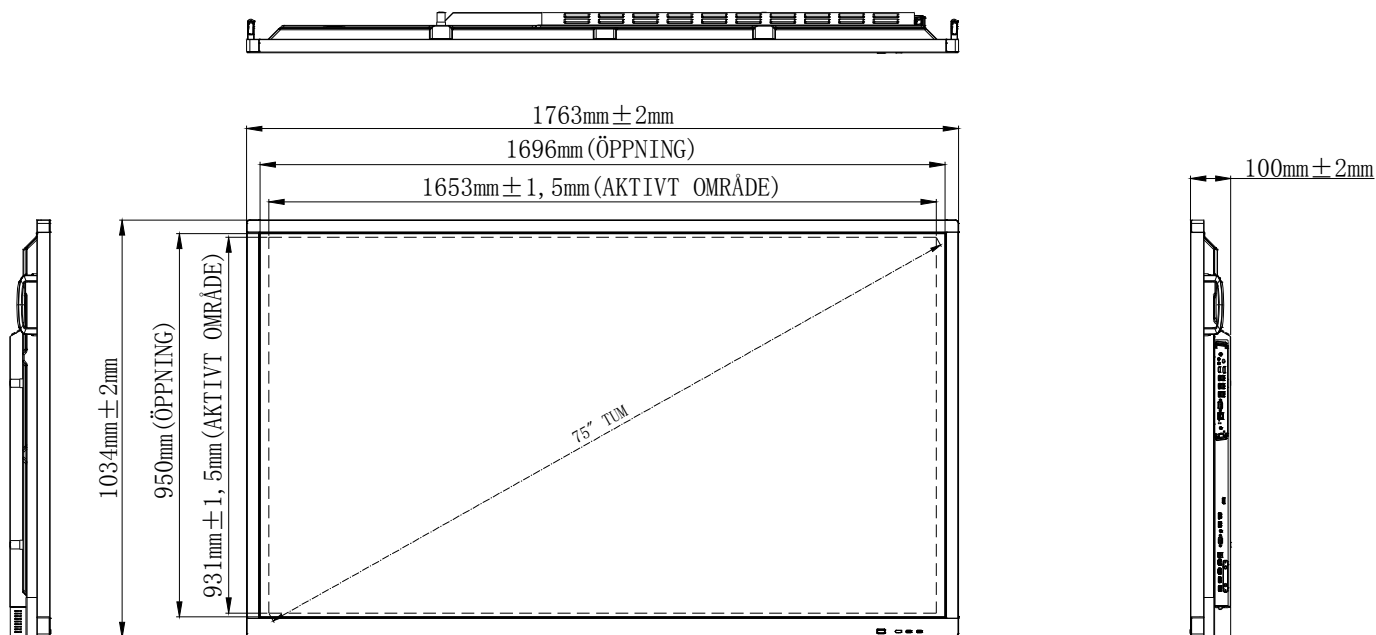

Enhet: mm

YTTERLIGARE INFORMATION

86 tum

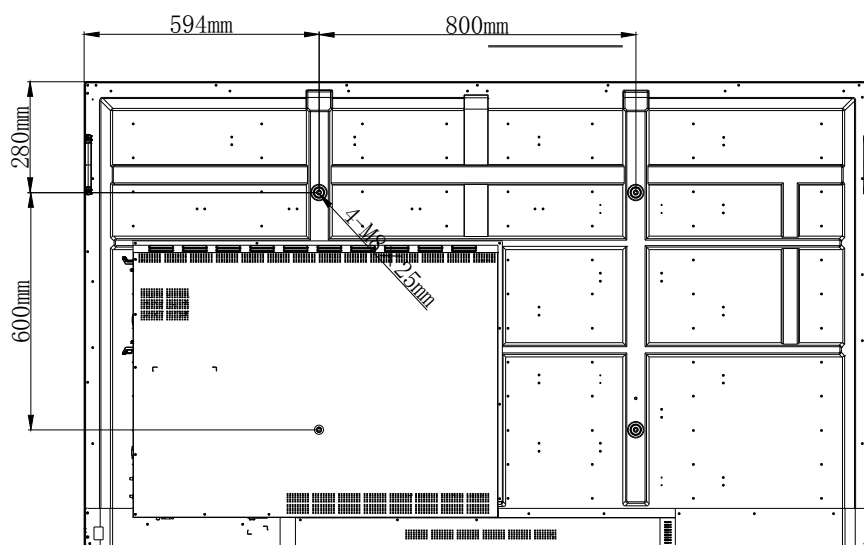
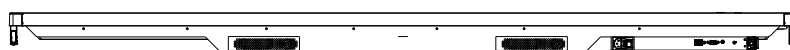
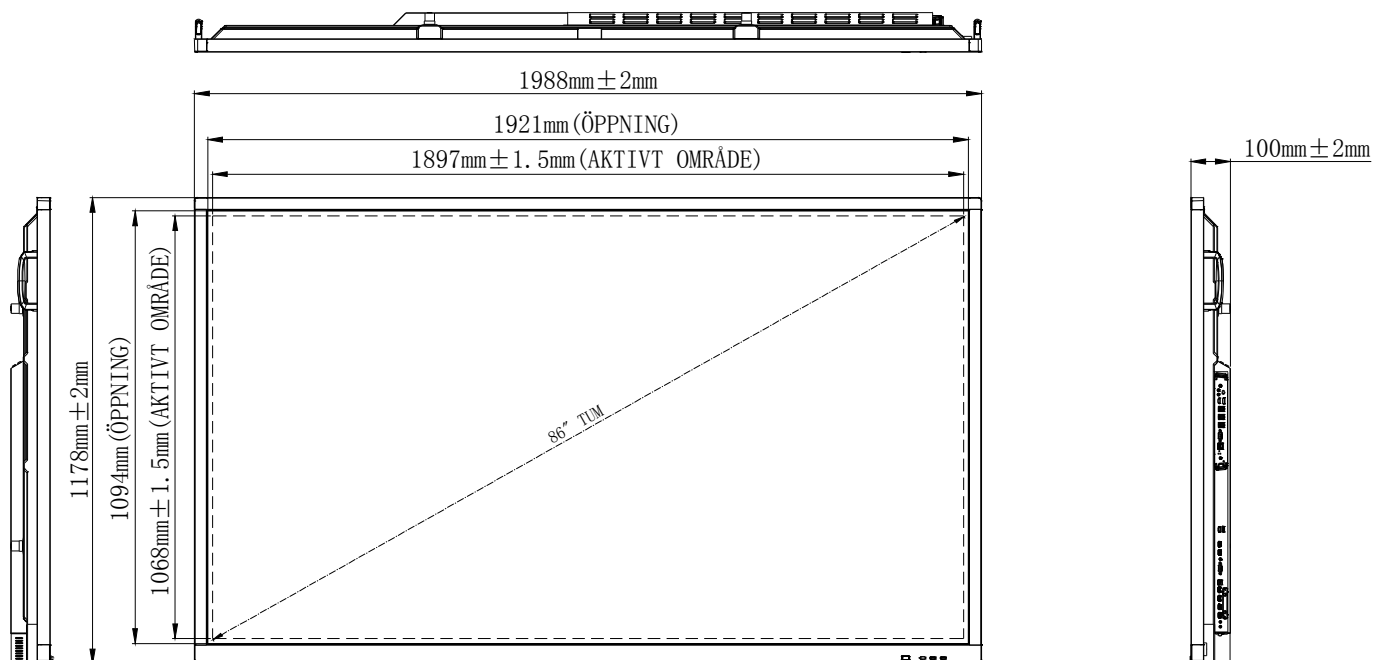

Enhet: mm

YTTERLIGARE INFORMATION

Lista över timing som stöds

Resolution	Ingångskälla		
	HDMI	VGA	A/V
640 x 480 @ 60Hz	✓	✓	-
720 x 400 @ 70Hz	✓	✓	-
800 x 600 @ 60Hz	✓	✓	-
1024 x 768 @ 60Hz	✓	✓	-
1024 x 768 @ 75Hz	✓	✓	-
1280 x 720 @ 60Hz	✓	✓	-
1280 x 768 @ 60Hz	✓	✓	-
1280 x 800 @ 60Hz	✓	✓	-
1280 x 960 @ 60Hz	✓	✓	-
1280 x 1024 @ 60Hz	✓	✓	-
1366 x 768 @ 60Hz	✓	✓	-
1440 x 900 @ 60Hz	✓	✓	-
1600 x 1200 @ 60Hz	✓	✓	-
1680 x 1050 @ 60Hz	✓	✓	-
1920 x 1080 @ 50Hz	✓	✓	-
1920 x 1080 @ 60Hz	✓	✓	-
3840 x 2160 @ 30Hz	✓	-	-
3840 x 2160 @ 50Hz	✓	-	-
3840 x 2160 @ 60Hz	✓	-	-
NTSC-M	-	-	✓
NTSC-J	-	-	✓
PAL-BDGH I	-	-	✓
480i (60Hz)	✓	-	-
480p (60Hz)	✓	-	-
576i (50Hz)	✓	-	-
576p (50Hz)	✓	-	-
720p (50Hz)	✓	-	-
720p (60Hz)	✓	-	-
1080i (50Hz)	✓	-	-
1080i (60Hz)	✓	-	-
1080p (24Hz)	✓	-	-
1080p (50Hz)	✓	-	-
1080p (60Hz)	✓	-	-
2160p (50Hz)	✓	-	-
2160p (60Hz)	✓	-	-

Observera: "-" indikerar att nuvarande ingångstiming inte stöds av enheten.

YTTERLIGARE INFORMATION

RS232 Protokollfunktionslista

RS232-stifttilldelningar

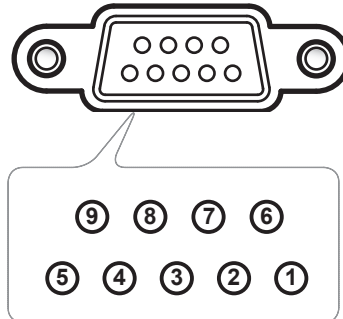

Pin nr.	Spec. (från IFP-sida)
1	N/A
2	TXD
3	RXD
4	N/A
5	GND
6	N/A
7	N/A
8	N/A

RS232 RJ45 kontrollanslutning

RS232-inställningar	
Baudhastighet	9600
Databitar	8
Paritet	Ingen
Stoppbitar	1
Flödeskontroll	Ingen

LAN-kontrollinställningar	
IP	Maskin-IP
Port	4664

:	0	1	S	X	X	X	X	CR
Ledningskod	Set-kommando			Kommando-id	Variabel			radbyte

:	0	1	G	X	0	0	0	CR
Ledningskod	Get-kommando			Kommando-id	Fast nummer			radbyte

YTTERLIGARE INFORMATION

SET-kommando

Typ	Kategori	Parameter	CMD	Hexkod CMD	Respons				
					Lyckades	Misslyckades	Lyckades (Hex)	Misslyckades (Hex)	
SET	Power	Bakgrundsbelysning av	:01S0n	n=000	3A 30 31 53 30 30 30 30 0d	401+	401-	34 30 31 2B 0D	34 30 31 2D 0D
		Bakgrundsbelysning på		n=001	3A 30 31 53 30 30 30 31 0d	401+	401-	34 30 31 2B 0D	34 30 31 2D 0D
		Power Off		n=002	3A 30 31 53 30 30 30 32 0d	401+	401-	34 30 31 2B 0D	34 30 31 2D 0D
		Ström på		n=003	3A 30 31 53 30 30 30 33 0d	401+	401-	34 30 31 2B 0D	34 30 31 2D 0D
SET	Diskant	000 ~ 100	:01S1n	n=000-100	3A 30 31 53 31 30 30 30 0d till 3A 30 31 53 31 31 30 30 0d	401+	401-	34 30 31 2B 0D	34 30 31 2D 0D
SET	Bas	000 ~ 100	:01S2n	n=000-100	3A 30 31 53 32 30 30 30 0d till 3A 30 31 53 32 31 30 30 0d	401+	401-	34 30 31 2B 0D	34 30 31 2D 0D
SET	Balans	000 ~ 100	:01S3n	n=000-100	3A 30 31 53 33 30 30 30 0d till 3A 30 31 53 33 31 30 30 0d	401+	401-	34 30 31 2B 0D	34 30 31 2D 0D
SET	Kontrast	000 ~ 100	:01S4n	n=000-100	3A 30 31 53 34 30 30 30 0d till 3A 30 31 53 34 31 30 30 0d	401+	401-	34 30 31 2B 0D	34 30 31 2D 0D
SET	Ljusstyrka	000 ~ 100	:01S5n	n=000-100	3A 30 31 53 35 30 30 30 0d till 3A 30 31 53 35 31 30 30 0d	401+	401-	34 30 31 2B 0D	34 30 31 2D 0D
SET	Skärpa	000 ~ 100	:01S6n	n=000-100	3A 30 31 53 36 30 30 30 0d till 3A 30 31 53 36 31 30 30 0d	401+	401-	34 30 31 2B 0D	34 30 31 2D 0D
SET	Ljudläge	Standard	:01S7n	n=001	3A 30 31 53 37 30 30 31 0d	401+	401-	34 30 31 2B 0D	34 30 31 2D 0D
		Custom		n=002	3A 30 31 53 37 30 30 32 0d	401+	401-	34 30 31 2B 0D	34 30 31 2D 0D
		Klassrum		n=003	3A 30 31 53 37 30 30 33 0d	401+	401-	34 30 31 2B 0D	34 30 31 2D 0D
		Möte		n=004	3A 30 31 53 37 30 30 34 0d	401+	401-	34 30 31 2B 0D	34 30 31 2D 0D
SET	Volym	000 ~ 100	:01S8n	n=000-100	3A 30 31 53 38 30 30 30 0d till 3A 30 31 53 38 31 30 30 0d	401+	401-	34 30 31 2B 0D	34 30 31 2D 0D
SET	Tyst	Av	:01S9n	n=000	3A 30 31 53 39 30 30 30 0d	401+	401-	34 30 31 2B 0D	34 30 31 2D 0D
		På		n=001	3A 30 31 53 39 30 30 31 0d	401+	401-	34 30 31 2B 0D	34 30 31 2D 0D
SET	Videokälla	VGA	:01S:n	n=000	3A 30 31 53 3A 30 30 30 0d	401+	401-	34 30 31 2B 0D	34 30 31 2D 0D
		HDMI1		n=001	3A 30 31 53 3A 30 30 31 0d	401+	401-	34 30 31 2B 0D	34 30 31 2D 0D
		HDMI2		n=002	3A 30 31 53 3A 30 30 32 0d	401+	401-	34 30 31 2B 0D	34 30 31 2D 0D
		A/V		n=003	3A 30 31 53 3A 30 30 33 0d	401+	401-	34 30 31 2B 0D	34 30 31 2D 0D
		Android		n=101	3A 30 31 53 3A 31 30 31 0d	401+	401-	34 30 31 2B 0D	34 30 31 2D 0D
		Kortplats i PC		n=103	3A 30 31 53 3A 31 30 33 0d	401+	401-	34 30 31 2B 0D	34 30 31 2D 0D
SET	Aspect Ratio	16:9	:01S;n	n=000	3A 30 31 53 3B 30 30 30 0d	401+	401-	34 30 31 2B 0D	34 30 31 2D 0D
		4:3		n=001	3A 30 31 53 3B 30 30 31 0d	401+	401-	34 30 31 2B 0D	34 30 31 2D 0D
		PTP		n=002	3A 30 31 53 3B 30 30 32 0d	401+	401-	34 30 31 2B 0D	34 30 31 2D 0D

YTTERLIGARE INFORMATION

Typ	Kategori	Parameter	CMD	Hexkod CMD	Respons				
					Lyckades	Misslyckades	Lyckades (Hex)	Misslyckades (Hex)	
SET	Språk	English	:01S<n	n=000	3A 30 31 53 3C 30 30 30 0d	401+	401-	34 30 31 2B 0D	34 30 31 2D 0D
		Français		n=001	3A 30 31 53 3C 30 30 31 0d	401+	401-	34 30 31 2B 0D	34 30 31 2D 0D
		Español		n=002	3A 30 31 53 3C 30 30 32 0d	401+	401-	34 30 31 2B 0D	34 30 31 2D 0D
		Traditional Chinese		n=003	3A 30 31 53 3C 30 30 33 0d	401+	401-	34 30 31 2B 0D	34 30 31 2D 0D
		Simplified Chinese		n=004	3A 30 31 53 3C 30 30 34 0d	401+	401-	34 30 31 2B 0D	34 30 31 2D 0D
		Português		n=005	3A 30 31 53 3C 30 30 35 0d	401+	401-	34 30 31 2B 0D	34 30 31 2D 0D
		German		n=006	3A 30 31 53 3C 30 30 36 0d	401+	401-	34 30 31 2B 0D	34 30 31 2D 0D
		Dutch		n=007	3A 30 31 53 3C 30 30 37 0d	401+	401-	34 30 31 2B 0D	34 30 31 2D 0D
		Polish		n=008	3A 30 31 53 3C 30 30 38 0d	401+	401-	34 30 31 2B 0D	34 30 31 2D 0D
		Russia		n=009	3A 30 31 53 3C 30 30 39 0d	401+	401-	34 30 31 2B 0D	34 30 31 2D 0D
		Czech		n=010	3A 30 31 53 3C 30 31 30 0d	401+	401-	34 30 31 2B 0D	34 30 31 2D 0D
		Danish		n=011	3A 30 31 53 3C 30 31 31 0d	401+	401-	34 30 31 2B 0D	34 30 31 2D 0D
		Swedish		n=012	3A 30 31 53 3C 30 31 32 0d	401+	401-	34 30 31 2B 0D	34 30 31 2D 0D
		Italian		n=013	3A 30 31 53 3C 30 31 33 0d	401+	401-	34 30 31 2B 0D	34 30 31 2D 0D
		Turkish		n=018	3A 30 31 53 3C 30 31 38 0d	401+	401-	34 30 31 2B 0D	34 30 31 2D 0D
		Arabic		n=019	3A 30 31 53 3C 30 31 39 0d	401+	401-	34 30 31 2B 0D	34 30 31 2D 0D
Ukrayina	n=021	3A 30 31 53 3C 30 32 31 0d	401+	401-	34 30 31 2B 0D	34 30 31 2D 0D			
SET	Bildläge	Standard	:01S=n	n=000	3A 30 31 53 3D 30 30 30 0d	401+	401-	34 30 31 2B 0D	34 30 31 2D 0D
		Ljusstark		n=001	3A 30 31 53 3D 30 30 31 0d	401+	401-	34 30 31 2B 0D	34 30 31 2D 0D
		Mjuk		n=002	3A 30 31 53 3D 30 30 32 0d	401+	401-	34 30 31 2B 0D	34 30 31 2D 0D
		Kund		n=003	3A 30 31 53 3D 30 30 33 0d	401+	401-	34 30 31 2B 0D	34 30 31 2D 0D
SET	Färgton (färg)	000 ~ 100	:01S>n	n=000-100	3A 30 31 53 3E 30 30 30 0d till 3A 30 31 53 3E 31 30 30 0d	401+	401-	34 30 31 2B 0D	34 30 31 2D 0D
SET	Bakgrunds- belysning	000 ~ 100	:01S?n	n=000-100	3A 30 31 53 3F 30 30 30 0d till 3A 30 31 53 3F 31 30 30 0d	401+	401-	34 30 31 2B 0D	34 30 31 2D 0D
SET	Färg- temperatur	Kall	:01S@n	n=000	3A 30 31 53 40 30 30 30 0d	401+	401-	34 30 31 2B 0D	34 30 31 2D 0D
		Standard		n=001	3A 30 31 53 40 30 30 31 0d	401+	401-	34 30 31 2B 0D	34 30 31 2D 0D
		Varm		n=002	3A 30 31 53 40 30 30 32 0d	401+	401-	34 30 31 2B 0D	34 30 31 2D 0D
SET	Fjärrkontroll kommando	Vol +	:01SAn	n=000	3A 30 31 53 41 30 30 30 0d	401+	401-	34 30 31 2B 0D	34 30 31 2D 0D
		Vol -		n=001	3A 30 31 53 41 30 30 31 0d	401+	401-	34 30 31 2B 0D	34 30 31 2D 0D
		Fjärr UPP		n=010	3A 30 31 53 41 30 31 30 0d	401+	401-	34 30 31 2B 0D	34 30 31 2D 0D
		Fjärr NED		n=011	3A 30 31 53 41 30 31 31 0d	401+	401-	34 30 31 2B 0D	34 30 31 2D 0D
		Fjärr VÄNSTER		n=012	3A 30 31 53 41 30 31 32 0d	401+	401-	34 30 31 2B 0D	34 30 31 2D 0D
		Fjärr HÖGER		n=013	3A 30 31 53 41 30 31 33 0d	401+	401-	34 30 31 2B 0D	34 30 31 2D 0D
		Fjärr OK		n=014	3A 30 31 53 41 30 31 34 0d	401+	401-	34 30 31 2B 0D	34 30 31 2D 0D
Fjärr- menyknapp	n=020	3A 30 31 53 41 30 32 30 0d	401+	401-	34 30 31 2B 0D	34 30 31 2D 0D			

YTTERLIGARE INFORMATION

Typ	Kategori	Parameter	CMD		Hexkod CMD	Respons			
						Lyckades	Misslyckades	Lyckades (Hex)	Misslyckades (Hex)
SET	Fjärrkontroll kommando	Fjärringångskälla	:01SAn	n=021	3A 30 31 53 41 30 32 31 0d	401+	401-	34 30 31 2B 0D	34 30 31 2D 0D
		Fjärr avsluta		n=022	3A 30 31 53 41 30 32 32 0d	401+	401-	34 30 31 2B 0D	34 30 31 2D 0D
		Tom		n=031	3A 30 31 53 41 30 33 31 0d	401+	401-	34 30 31 2B 0D	34 30 31 2D 0D
		Frys		n=032	3A 30 31 53 41 30 33 32 0d	401+	401-	34 30 31 2B 0D	34 30 31 2D 0D
SET	Fjärrkontroll (IR-LÅS)	Avaktivera	:01SBn	n=000	3A 30 31 53 42 30 30 30 0d	401+	401-	34 30 31 2B 0D	34 30 31 2D 0D
		Aktivera		n=001	3A 30 31 53 42 30 30 31 0d	401+	401-	34 30 31 2B 0D	34 30 31 2D 0D

GET-kommando

Typ	Kategori	CMD	Hexkod CMD	Respons		
				Lyckades	Parameter	Misslyckades
GET	Power	:01G0000	3A 30 31 47 30 30 30 30 0d	:01r0000	Bakgrundsbelysning av	401-
				:01r0001	Bakgrundsbelysning på	401-
				:01r0002	Power Off	401-
GET	Diskant	:01G1000	3A 30 31 47 31 30 30 30 0d	:01r1000 ~ :01r1100	000 ~ 100	401-
GET	Bas	:01G2000	3A 30 31 47 32 30 30 30 0d	:01r2000 ~ :01r2100	000 ~ 100	401-
GET	Balans	:01G3000	3A 30 31 47 33 30 30 30 0d	:01r3000 ~ :01r3100	000 ~ 100	401-
GET	Kontrast	:01G4000	3A 30 31 47 34 30 30 30 0d	:01r4000 ~ :01r4100	000 ~ 100	401-
GET	Ljusstyrka	:01G5000	3A 30 31 47 35 30 30 30 0d	:01r5000 ~ :01r5100	000 ~ 100	401-
GET	Skärpa	:01G6000	3A 30 31 47 36 30 30 30 0d	:01r6000 ~ :01r6100	000 ~ 100	401-
GET	Ljudläge	:01G7000	3A 30 31 47 37 30 30 30 0d	:01r7001	Standard	401-
				:01r7002	Custom	401-
				:01r7003	Klassrum	401-
				:01r7004	Möte	401-
GET	Volym	:01G8000	3A 30 31 47 38 30 30 30 0d	:01r8000 ~ :01r8100	000 ~ 100	401-
GET	Tyst	:01G9000	3A 30 31 47 39 30 30 30 0d	:01r9000	Av	401-
				:01r9001	På	401-
GET	Videokälla	:01G:000	3A 30 31 47 3A 30 30 30 0d	:01r:000	VGA	401-
				:01r:001	HDMI1	401-
				:01r:002	HDMI2	401-
				:01r:003	A/V	401-
				:01r:101	Android	401-
				:01r:103	Kortplats i PC	401-

YTTERLIGARE INFORMATION

Typ	Kategori	CMD	Hexkod CMD	Respons		
				Lyckades	Parameter	Misslyckades
GET	Aspect Ratio	:01G;000	3A 30 31 47 3B 30 30 30 0d	:01r;000	16:9	401-
				:01r;001	4:3	401-
				:01r;002	PTP	401-
GET	Språk	:01G<000	3A 30 31 47 3C 30 30 30 0d	:01r<000	English	401-
				:01r<001	Français	401-
				:01r<002	Español	401-
				:01r<003	Traditional Chinese	401-
				:01r<004	Simplified Chinese	401-
				:01r<005	Português	401-
				:01r<006	German	401-
				:01r<007	Dutch	401-
				:01r<008	Polish	401-
				:01r<009	Russia	401-
				:01r<010	Czech	401-
				:01r<011	Danish	401-
				:01r<012	Swedish	401-
				:01r<013	Italian	401-
				:01r<018	Turkish	401-
:01r<019	Arabic	401-				
:01r<021	Ukrayina	401-				
GET	Bildläge	:01G=000	3A 30 31 47 3D 30 30 30 0d	:01r=000	Standard	401-
				:01r=001	Ljusstark	401-
				:01r=002	Mjuk	401-
				:01r=003	Kund	401-
GET	Färgton (färg)	:01G>000	3A 30 31 47 3E 30 30 30 0d	:01r>000 ~ :01r>100	000 ~ 100	401-
GET	Bakgrundsbelysning	:01G?000	3A 30 31 47 3F 30 30 30 0d	:01r?000 ~ :01r?100	000 ~ 100	401-
GET	Färgtemperatur	:01G@000	3A 30 31 47 40 30 30 30 0d	:01r@000	Kall	401-
				:01r@001	Standard	401-
				:01r@002	Varm	401-
GET	Fjärrkontroll (IR-LÅS)	:01GB000	3A 30 31 47 42 30 30 30 0d	:01rB000	Avaktivera	401-
				:01rB001	Aktivera	401-





YTTERLIGARE INFORMATION

LED indikator

Strömindikator färg och uppträdande	Status
Fast rött sken	Standbyläge
Fast blått sken	Ström på
Blinkar kontinuerligt röd sedan blå	Bakgrundsbelysning av

Felsökning

Om du upplever problem med din enhet, se följande information. Om ett problem kvarstår ska du ta kontakt med din lokala återförsäljare eller servicecenter.

-  *Ingen bild eller ljud.*
- Säkerställ att alla signal- och strömanslutningar är korrekt anslutna.
 - Säkerställ att korrekt ingångsläge har valts. Se avsnittet "Välja en ingångskälla".
 - Kontrollera att enheten inte är avslagen.
 - Stäng av funktionen ljud av.
 - Kontrollera att volymen inte är inställd på lägsta nivån.
-  *Enheten stängs automatiskt av.*
- Kontrollera om det blivit plötsligt strömavbrott.
 - Kontrollera att strömkabeln inte är frånkopplad.
-  *Signalen är utom räckhåll*
- Signalen kan vara inkompatibel. Se avsnittet "Lista över timing som stöds".
 - För VGA-ingångskälla, testa automatisk skärmjustering eller justera inställningarna för **Clock (Klocka)** och **Phase (Fas)** i menyn **Adjust (Justera)**. Se avsnittet "Konfigurera Justera inställningar (endast för VGA-ingång)".
-  *Pekpanelen svarar inte*
- Se till att skärmen inte utsätts för direkt solljus eller annat starkt ljus.
 - För anslutning av extern enhet, se till att USB-kabeln är korrekt ansluten till Touch USB-porten på enheten.
-  *Om fjärrkontrollen inte fungerar*
- Kontrollera att vinkeln för fjärrkontrollen är inom $\pm 30^\circ$ mot IR-mottagaren och enheten.
 - Kontrollera att det inte finns några hinder mellan fjärrkontrollen och enheten. Avståndet mellan fjärrkontrollen och IR-sensorn bör inte överstiga åtta meter.
 - Säkerställ att batterierna är korrekt monterade och byt ut batterierna om de är förbrukade. Se avsnittet "Installera/byta ut batterier i fjärrkontrollen".

YTTERLIGARE INFORMATION

Underhåll

Korrekt och regelbundet underhåll kan hjälpa till att upptäcka fel tidigt och får enheten att se ut som ny.

VIKTIGT! *Innan rengöring och underhållning utförs, var noga med att dra ut strömkabeln ur eluttaget för att förhindra elektriska stötar.*

Rengöra skärmen

- När skärmen kräver rengöring, koppla ur strömkabeln först.
- Använd en mjuk, dammfri, torr trasa för att torka av skärmen.
- Använd inte vatten eller sprayrengöring för att rengöra enheten.
- Kontakta serviceverkstad för intern rengöring av enheten.

Rengöra den främre ramen

Använd en torr, mjuk, luddfri trasa för att torka av den främre ramen.



YTTERLIGARE INFORMATION

Globala Optoma-kontor

För service eller support, vänligen kontakta ditt lokala kontor.



USA

47697 Westinghouse Drive,
Fremont, CA 94539, USA
www.optomausa.com

 888-289-6786
 510-897-8601
 services@optoma.com



Kanada

47697 Westinghouse Drive,
Fremont, CA 94539, USA
www.optomausa.com

 888-289-6786
 510-897-8601
 services@optoma.com

Latinamerika

47697 Westinghouse Drive,
Fremont, CA 94539, USA
www.optomausa.com

 888-289-6786
 510-897-8601
 services@optoma.com



Europa

Unit 1, Network 41, Bourne End Mills,
Hemel Hempstead, Herts,
HP1 2UJ, United Kingdom
www.optoma.eu
Service Tel: +44 (0)1923 691865

 +44 (0) 1923 691 800
 +44 (0) 1923 691 888
 service@tsc-europe.com



Benelux BV

Randstad 22-123
1316 BW Almere
The Netherlands
www.optoma.nl

 +31 (0) 36 820 0252
 +31 (0) 36 548 9052



Frankrike

Bâtiment E
81-83 avenue Edouard Vaillant
92100 Boulogne Billancourt, France

 +33 1 41 46 12 20
 +33 1 41 46 94 35
 savoptoma@optoma.fr



Spanien

C/ José Hierro, 36 Of. 1C
28522 Rivas VaciaMadrid,
Spain

 +34 91 499 06 06
 +34 91 670 08 32



Tyskland

Wiesenstrasse 21 W
D40549 Düsseldorf,
Germany

 +49 (0) 211 506 6670
 +49 (0) 211 506 66799
 info@optoma.de

Skandinavien



Lerpeveien 25
3040 Drammen
Norway

 +47 32 98 89 90
 +47 32 98 89 99
 info@optoma.no

PO.BOX 9515
3038 Drammen
Norway

Sydkorea

WOOMI TECH.CO.,LTD.
4F, Minu Bldg.33-14, Kangnam-Ku,
Seoul,135-815, KOREA
korea.optoma.com

 +82+2+34430004
 +82+2+34430005



Japan

東京都足立区綾瀬3-25-18
株式会社オーエス
コンタクトセンター: 0120-380-495

 info@os-worldwide.com
www.os-worldwide.com



Taiwan

12F., No.213, Sec. 3, Beixin Rd.,
Xindian Dist., New Taipei City 231,
Taiwan, R.O.C.
www.optoma.com.tw

 +886-2-8911-8600
 +886-2-8911-6550
 services@optoma.com.tw
asia.optoma.com



Hong Kong

Unit A, 27/F Dragon Centre,
79 Wing Hong Street,
Cheung Sha Wan,
Kowloon, Hong Kong

 +852-2396-8968
 +852-2370-1222
www.optoma.com.hk

Kina

5F, No. 1205, Kaixuan Rd.,
Changning District
Shanghai, 200052, China

 +86-21-62947376
 +86-21-62947375
www.optoma.com.cn

