

Optoma[®]

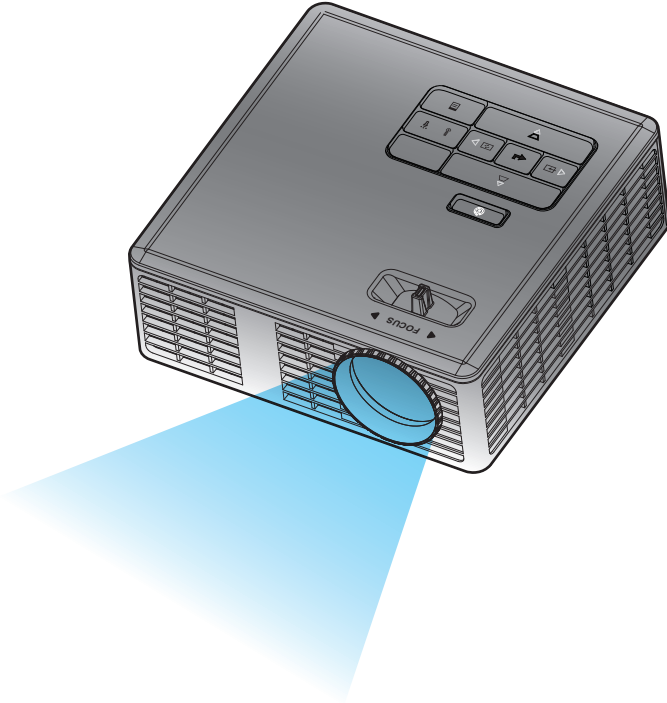

Kullanıcı Kılavuzu

İçindekiler

Güvenlik Yönergeleri	3
Kullanım Amacı Bildirimi	4
Güvenlik Bilgileri	4
Güvenlik Etiketleri	6
Ticari markalar	7
Video ve Ses Kod Çözücü Uyarıları.....	7
Düzenleyici Uyarılar	8
AB Bildirimi.....	9
WEEE Bildirimi.....	9
Giriş	10
Paket İçeriği.....	10
Projektörünüz Hakkında.....	11
Ana Ünite.....	11
Giriş / Çıkış Bağlantıları.....	12
Kontrol Paneli.....	13
Uzaktan Kumanda.....	14
Uzaktan Kumanda Pili Takma.....	15
Uzaktan Kumandayla Çalışma Mesafesi.....	15
Kurulum	16
Bilgisayara Bağlama	16
DVD Oynatıcısına Bağlama	17
Çoklu Medyaya Bağlama	18
Projektörün Açma/Kapatma	19
Projektörünüzü Açma	19
Projektörünüzü Kapatma.....	19
Yansıtılan Görüntüyü Ayarlama	20
Projektör Yüksekliğini Yükseltme	20
Projektör Yüksekliğini İndirme	20
Projektör Odağını Ayarlama	20
Projeksiyon Görüntü Boyutunu Ayarlama.....	21
Kullanıcı Kontrolleri	23
Ekran Göstergesini Kullanma	23
Ana Menü.....	23
Dil	23
Kaynak	24
Ekran Modu	25
Ses	25
Oto. Ayarla.....	26

OSD Sıfırlama	26
Veri Aktarma	26
Gelişmiş.....	26
Donanım Yazılımı Sürümü	26
Gelişmiş Menü	27
Ekran (Bilgisayar Modunda).....	27
Ekran (Video Modunda)	28
Görüntü	29
Güç.....	30
Çoklu Medya Tanıtımı	31
Fotoğraf Biçimi	31
Video Biçimi.....	31
Ses Biçimi.....	32
Office Görüntüleyici Biçimi	32
USB ile Çoklu Medya için Dosya Türü ayarlama.....	33
MicroSD ile Çoklu Medya için Dosya Türü ayarlama	34
Dahili Bellek ile Çoklu Medya için Dosya Türü ayarlama	35
Çoklu Medya Ana Menüsü	36
USB, MicroSD ve Dahili Bellek için Çoklu Medya KURULUMU.....	36
Foto. Kur.	37
Video Kurulumu.....	38
Müzik Kurulumu.....	39
Bilgi.....	40
Ekler.....	41
Sorun Giderme.....	41
Kılavuz Sinyalleri	43
Uyumluluk Modları (Analog/Dijital).....	44
Projektör Fotoğraf Sehpa Montajı	45

Güvenlik Yönergeleri



Eşkenar üçgen içerisindeki oklu şimşek işareti, kullanıcıyı, kişilere elektrik çarpması oluşturmaya yetecek boyutta olabilecek, ürünün kutusu içerisinde yalıtılmamış "tehlikeli voltaj"ın varlığı hakkında uyararak tasarılanmıştır.



Eşkenar üçgen içerisindeki ünlem işareti, kullanıcıyı, cihazın beraberindeki dokümanlardaki önemli çalıştırma ve bakım (tamir) talimatlarının varlığı hakkında uyararak tasarılanmıştır.

UYARI: YANGIN VEYA ELEKTRİK ÇARPMASI RISKİNİ AZALTMAK İÇİN, BU CİHAZI YAĞMUR VEYA NEME MARUZ BIRAKMAYIN. KUTUNUN İÇERİSİNDE TEHLİKELİ YÜKSEK VOLTAJLAR VARDIR. DOLABI AÇMAYIN. YALNIZCA YETKİLİ PERSONELE TAMİR ETTİRİN.

B Sınıfı emisyon sınırları

Bu B Sınıfı dijital cihaz, Kanada Girişime Neden olan Cihazlar Yönetmeliklerinin tüm şartlarını karşılamaktadır.

Önemli Güvenlik Talimatı

1. Havalandırma açıklıklarını engellemeyin. Projektörün güvenilir biçimde çalışmasını sağlamak ve aşırı ısınmadan korunmak için, projektörün havalandırmanın engellenmediği bir yere kurulması tavsiye edilir. Örnek olarak, projektörü kalabalık bir kafe masası, sofa, yatak, vb. Üzerine kurmayın. Projektörü, hava akımını kısıtlayan bir kitap çantası veya dolabı gibi kapalı yerlere koymayın.
2. Projektörü su veya rutubetin yakınında kullanmayın. Yangın ve/veya elektrik çarpması riskini azaltmak için, projektörü yağmur veya neme maruz bırakmayın.
3. Radyatörler, ısıtıcılar, fırınlar veya ısı yayan amplifikatörler gibi ısı kaynaklarının yanına kurmayın.
4. Yalnızca kuru bez ile temizleyin.
5. Yalnızca üretici tarafından belirtilen eklentiler/aksesuarları kullanın.
6. Fiziksel olarak hasar görmüşse veya kötü kullanılmışsa üniteyi kullanmayın.
Fiziksel hasar/kötü kullanma şunlar olacaktır (fakat bunlarla sınırlı değildir):
 - Ünite düşürülmüştür.
 - Güç kaynağı kablosu veya fişi hasar görmüştür.
 - Projektörün üstüne sıvı dökülmüştür.
 - Projektör yağmur veya neme maruz kalmıştır.
 - Projektörün içine birşey düşmüştür veya içerisinde birşey gevşektir.Üniteyi kendiniz tamir etmeye kalkışmayın. Kapakları açmak veya çıkarmak, sizi tehlikeli voltajlar veya diğer tehlikelere maruz bırakabilir. Lütfen üniteyi tamir için göndermeden önce Optoma'yı arayın.
7. Projektörün içine nesne veya sıvıların girmesine izin vermeyin. Yangın veya elektrik çarpması ile sonuçlanabilecek şekilde tehlikeli voltajlara veya kısa devre yapan parçalara değebilirler.
8. Güvenlikle ilgili işaretler için projektörün kutusuna bakın.
9. Ünite yalnızca uygun servis personeli tarafından tamir edilmelidir.

Kullanım Amacı Bildirimi

- Çalışma sıcaklığı:
 - 0 - 76.200,00 cm için, 5 - 35 °C
 - 2500 - 152.400,00 cm için, 5 - 30 °C
 - 5000 - 304.800,00 cm için, 5 - 25 °C
- Maksimum Nem:
 - Çalışırken: 5°C ~ 35°C, %80RH (Maks.), Yoğuşmasız
 - Depolama: -20°C ~ 60°C, %80RH (Maks.), Yoğuşmasız

Çevre çalışma ortamı havadan gelen duman, gres, yağ ve diğer projektörün çalışması veya performansını etkileyebilen kirletici maddelerden arındırılmış olmalıdır.

Bu ürünün elverişsiz koşullarda kullanılması ürün garantisini geçersiz kılar.

Güvenlik Bilgileri

Lütfen bu projektörü kullanmadan önce, bu yönergelerde bulunan tüm güvenlik bilgilerini okuyun, anlayın ve uygulayın. Bu yönergeleri ileride başvurmak üzere saklayın.

Uyarı Sözcüğü Sonuçlarının Açıklaması

- | | |
|------------------|---|
| ⚠ Uyarı: | Sakinilmazsa ölüme veya ciddi yaralanmaya ve/veya varlık hasarına neden olabilen olası tehlikeli bir durumu gösterir. |
| ⚠ Dikkat: | Sakinilmazsa küçük veya orta seviye yaralanmaya ve/veya varlık hasarına neden olabilen olası tehlikeli bir durumu gösterir. |
| ⚠ Uyarı: | Tehlikeli voltaj |

⚠ Uyarı

Tehlikeli voltajla ilgili riski azaltmak için:

- Bu üründe hiçbir şekilde değişiklik yapmayın.
- Bu projektörde bakım yapmaya çalışmayın.
- Kullanıcının bakım yapabileceği parçalar yoktur. Bakım yalnızca Optoma onaylı sistem bileşenlerini kullanarak Optoma yetkili servisi tarafından yapılmalıdır.
- Islak ortamda elektrik prizi beslemesini kullanmayın.
- Hasarlı elektrik prizini kullanmayın. Kullanmadan önce hasarlı parçayı değiştirin.

Yangın ve patlamayla ilgili riski azaltmak için:

- Projektörü herhangi bir sıvıya daldırmayın veya ıslanmasına izin vermeyin.
- Yalnızca Optoma onaylı güç beslemesini kullanın.

Boğulmayla ilgili riski azaltmak için:

- Uzaktan kumanda pili gibi tüm küçük parçaları küçük çocuklar ve evcil hayvanlardan uzak tutun.

Tehlikeli voltaj, çarpma, takılma ve yoğun görülebilir ışıkla ilgili riski azaltmak için:

- Projektörü gözetim altında olmayan çocukların etrafında kullanmayın.

⚠ Dikkat

İşitme kaybıyla ilgili riski azaltmak için:

- Kulaklık üreticisinin ses düzeyiyle ilgili yönergelerini okuduğunuzdan emin olun.
- Güvenli ses düzeyine ayarlamaktan kullanıcı sorumludur.

Patlama ve/veya kimyasal maddelerin pillerden sızmasıyla ilgili riski azaltmak için:

- Yalnızca CR2025 pil türünü kullanın.
- Pillerin artı (+) ve eksi (-) uçlarını uzaktan kumandada bulunan işaretlere göre yönlendirin.
- Pili uzun süre uzaktan kumanda içinde bırakmayın.
- Pili ısıtmayın veya ateşe atmayın.
- Pili parçalara ayırmayın, kısa devre yapmayın veya yeniden şarj etmeyin.
- Pilleri gevşek olarak cebinizde veya çantada taşımayın.
- Pil sızdığında göz ve cilde temas etmesini önlemeyin.
- Pili ısı kaynağı yanında veya aşırı sıcak koşullarda yeniden şarj etmeyin.

Çevre kirlenmesiyle ilgili riski azaltmak için:

- Tüm sistem bileşenlerini yürürlükteki hükümet düzenlemelerine göre atın.

LED parlak ışığıyla ilgili riski azaltmak için:

- Projektör merceğine doğrudan bakmayın.

Takılma ve düşmeyle ilgili riski azaltmak için:

- Şarj kablosunu ve veri kablolarını takılma tehlikesi yaratmayacak şekilde yerleştirin.

ÖNEMLİ NOT: Projektörü araç gibi kapalı bir alanda doğrudan güneşe maruz bırakmayın.

BU YÖNERGELERİ SAKLAYIN

Güvenlik Etiketleri

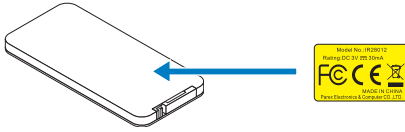

Uzaktan Kumanda (İsteğe Bağlı)

Model No. IR28012

Ticari markalar

Optoma ve Optoma logosu Optoma Company'nin ticari markalarıdır. Adobe ve Adobe logosu Amerika Birleşik Devletleri ve/veya diğer ülkelerde Adobe Systems Incorporated'in kayıtlı ticari markaları veya ticari markalarıdır. Microsoft, PowerPoint ve Excel, Microsoft Corporation'ın kayıtlı ticari markalarıdır. microSD ve microSDHC, SD Association'ın ticari markalarıdır.

Tüm diğer ticari markalar veya kayıtlı ticari markalar ilgili şirketlerin malıdır.

Video ve Ses Kod Çözücü Uyarıları

MPEG-4 UYARISI

BU ÜRÜN, (i) VİDEOYU MPEG-4 GÖRSEL STANDARDINA ("MPEG-4 VİDEO") UYGUN ŞEKİLDE KODLAMAK VE/VEYA (ii) KİŞİSEL VE TİCARİ OLMAYAN ETKİNLİKTE BULUNAN TÜKETİCİ TARAFINDAN KODLANAN VE/VEYA MPEG-4 VİDEO SAĞLAMAK İÇİN MPEG LA TARAFINDAN LİSANSLANAN VİDEO SAĞLAYICIDAN ELDE EDİLEN MPEG-4 VİDEOSU KODUNU ÇÖZMEK İÇİN TÜKETİCİNİN KİŞİSEL VE TİCARİ OLMAYAN KULLANIMINA AİT MPEG-4 GÖRSEL PATENT PROTFOYÜ LİSANSI KAPSAMINDA LİSANSLANMIŞTIR. BAŞKA KULLANIMLAR İÇİN LİSANS VERİLMEYECEK VEYA İMA EDİLMEMEYECİKTİR. PROMOSYONAL, DAHİLİ VE TİCARİ KULLANIMLAR VE LİSANSLAMAYAL İLGİLİ İLAVE BİLGİLER MPEG LA, LLC'DEN ALINABİLİR. BKZ. [HTTP://WWW.MPEGLA.COM](http://www.mpegla.com).

AVC VİDEO UYARIS

BU ÜRÜN, (i) VİDEOYU AVC STANDARDINA ("AVC VİDEO") UYGUN ŞEKİLDE KODLAMAK VE/VEYA (ii) KİŞİSEL VE TİCARİ OLMAYAN ETKİNLİKTE BULUNAN TÜKETİCİ TARAFINDAN KODLANAN VE/VEYA AVC VİDEO SAĞLAMAK İÇİN ELDE EDİLEN AVC VİDEOSU KODUNU ÇÖZMEK İÇİN TÜKETİCİNİN KİŞİSEL VE TİCARİ OLMAYAN KULLANIMINA AİT AVC GÖRSEL PATENT PROTFOYÜ LİSANSI KAPSAMINDA LİSANSLANMIŞTIR. BAŞKA KULLANIMLAR İÇİN LİSANS VERİLMEYECEK VEYA İMA EDİLMEMEYECİKTİR. İLAVE BİLGİLER MPEG LA, L.L.C'DEN ALINABİLİR. BKZ. [HTTP://WWW.MPEGLA.COM](http://www.mpegla.com).

MPEG LAYER-3 UYARISI

Bu ürünün sağlanması lisans içermez veya kar amaçlı yayın sistemlerinde (karasal, uydu, kablo ve/veya başka dağıtım kanalları), akış uygulamalarında (İnternet, intranet ve/veya diğer ağlar üzerinden), diğer içerik dağıtım sistemlerinde (ücretli ses veya istek üzerine ses uygulamaları, vb.) veya fiziksel medyada (kompakt diskler, dijital çok yönlü diskler, yarı iletken yongalar, sabit diskler, bellek kartları, vb.) bu ürünle oluşturulan MPEG Layer-3 uyumlu içeriğin dağıtılması hakkını ima etmez. Bu tür kullanımlar için bağımsız lisans gereklidir.

Ayrıntılar için, lütfen <http://mp3licensing.com> adresini ziyaret edin.

Düzenleyici Uyarılar

FCC BİLDİRİMİ - SINIF B

Bu ekipman radyo frekansı enerjisi oluşturur, kullanır ve yayabilir ve üreticisinin talimatlarına uygun biçimde kurulmaz ve kullanılmazsa, radyo iletişimine girişime neden olabilir. Test edilmiş ve konut kurulumunda çalıştırıldığında bu tür girişime karşı kabul edilebilir koruma sağlamak üzere tasarlanan FCC Kuralları Kısım 15 Alt Kısım B'ye göre Sınıf "B" bilgi işlem aygıtına ait sınırlamalara uygun olduğu belirlenmiştir. Ancak, belirli tesisatlarda parazit oluşmayacağına dair bir garanti verilmez. Bu ekipman radyo ve televizyon alıcılarında, ekipmanın kapatılması ve açılması ile anlaşılacak zararlı parazitlerin oluşmasına neden olursa, kullanıcı aşağıdaki önlemleri uygulayarak parazitleri gidermeyi deneyebilir:

- Alıcı anteni yeniden yönlendirmek veya yeniden konumlandırmak.
- Ekipman ile alıcı arasındaki mesafeyi artırmak.
- Ekipmanı, alıcının bağlı olduğu devreden farklı bir devredeki çıkış noktasına bağlamak.
- Yardım için bayi veya deneyimli bir radyo /TV teknisyenine danışmak.

UYARI: Bu B Sınıfı dijital cihaz Canadian ICES-003 ile uyumludur.

Cet appareil numerique de la classe B est conforme a la norme NMB-003 du Canada.

Kanada Endüstrisi düzenleyici bilgileri

İşletimi aşağıdaki iki koşula tabidir:

(1) bu aygıt girişime neden olamaz ve

(2) bu aygıt, istenmeyen işleme neden olabilecek parazitler dahil, alınan tüm parazitleri kabul etmelidir.

Kullanıcı, bu aygıtın yalnızca bu kılavuzda belirtildiği gibi RF maruz kalma gereksinimlerini karşılayacak şekilde kullanılmalıdır. Bu aygıtın bu kılavuza uygun şekilde kullanılması aşırı RF maruzuna kalma koşullarına neden olabilir.

Bu [B] Sınıfı dijital cihaz Canadian ICES-003 ile uyumludur.

Cet appareil numérique de la classe [B] est conforme à la norme NMB-003 du Canada.

KULLANICI YÖNERGELERİ: Bu ekipman, aşağıdaki koşulların karşılanması durumunda FCC ekipmanı gereksinimlerine uygundur. Kablolarda EMI demir çekirdeği varsa, kablunun demir çekirdek ucunu projektöre takın. Projektörle verilen veya belirtilen kabloları kullanın.

Not: Uyumluluktan sorumlu tarafça açıkça onaylanmayan değişiklikler veya değiştirmeler kullanıcının ekipmanı kullanma yetkisini geçersiz kılar.

IDA DA103121 Standartlarına Uygundur

AB Bildirimi

Elektromanyetik Uyumluluk Bildirimi: 2004/108/EC Yönergesine uygundur

Düşük Voltaj Yönergesi: 2006-95-EC Yönergesine uygundur.

WEEE Bildirimi

Aşağıdaki bilgiler yalnızca AB Üyesi Devletler içindir:

Sağda gösterilen işaret 2002/96/EC (WEEE) Atık Elektrikli ve Elektronik Ekipman Yönergesine uygundur. İşaret, ekipmanın sınıflandırılmamış kentsel atık olarak ATILMAMASI bunun yerine yerel yasalara göre iade ve toplama sistemlerinin kullanılması gerektiğini gösterir.



Giriş

Paket İçeriği

Projektörünüz aşağıda gösterilen tüm öğelerle birlikte gelir. Tüm öğelere sahip olduğunuzdan emin olun ve herhangi bir eksiklik varsa yerel satıcı veya servis merkezinizle iletişime geçin.

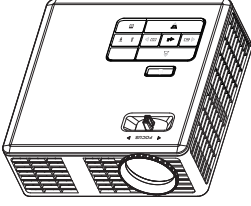

Projektör

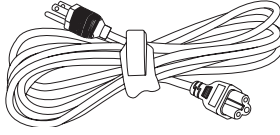

Güç kablosu

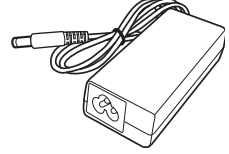

AC adaptörü

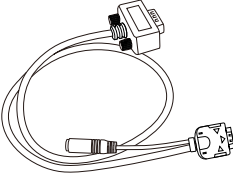

Evrensel 24 pim VGA/Ses kablosuna

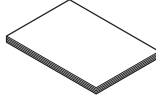

Hızlı başlangıç kartı ve belgeleri

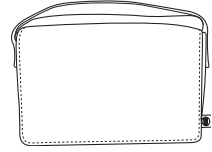

Taşıma çantası



Uzaktan kumanda

NOT: Uzaktan kumanda pilli olarak sevk edilir.

Projektörünüz Hakkında

Ana Ünite

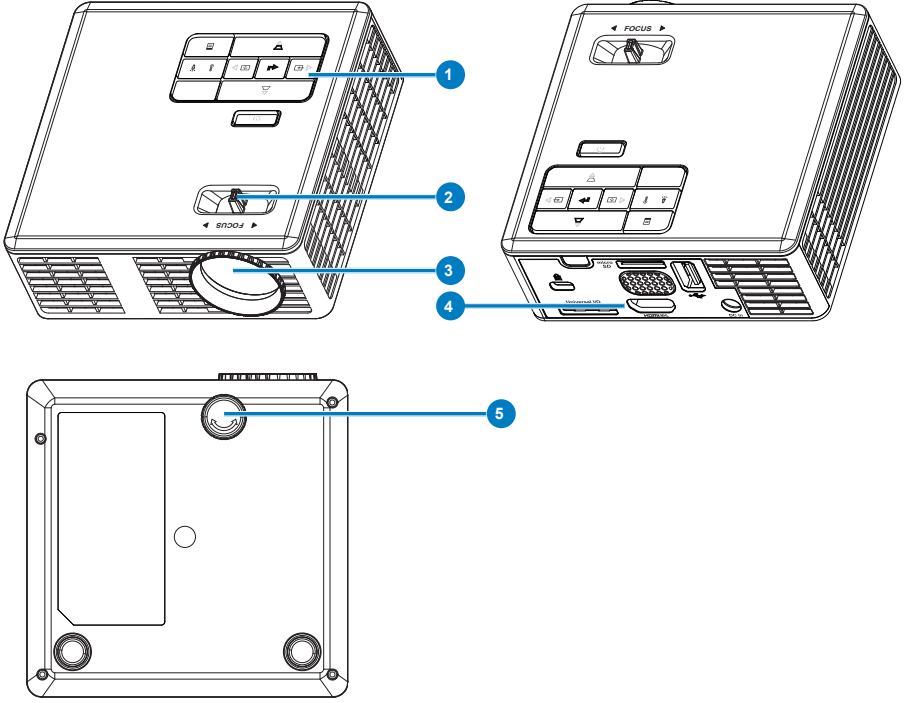

Açıklama

- 1 Kontrol paneli
- 2 Fokus halkası
- 3 Mercek
- 4 Giriş / Çıkış bağlantıları
- 5 Eğim ayarlama tekerleği

Giriş / Çıkış Bağlantıları

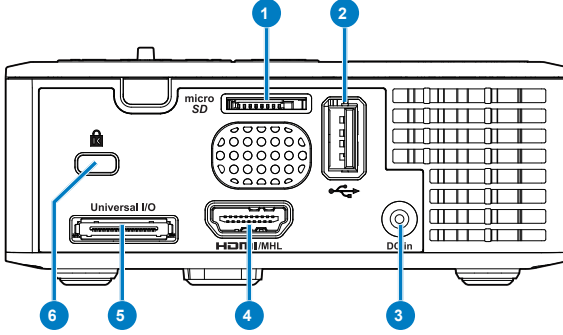

Açıklama

- 1 MicroSD kart yuvası
- 2 USB Tip A konektörü
- 3 DC giriş konektörü
- 4 HDMI/MHL konektörü
- 5 Evrensel G/Ç konektörü
- 6 Güvenlik kablosu yuvası

Kontrol Paneli

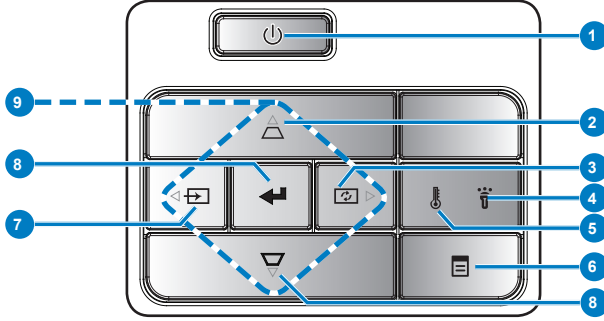

#	Ad	Açıklama
1	Güç	Projektörü açar veya kapatır.
2	Keystone ayarı	Projektörün eğilmesinin sebep olduğu görüntü bozulmasını ayarlamak için basın (+/- 40 derece). <i>NOT: Bu işlev, Çoklu Medya işlevinde desteklenmemektedir.</i>
3	Oto. ayarla	Projektörü giriş kaynağına eşitlemek için basın. <i>NOT: Ekran göstergesi (OSD) gösterilmezse Oto. Ayar çalışmaz.</i>
4	Hata LED'i	Hata LED'i sürekli koyu sarıdır, LED'in biri yanmaz. Projektör otomatik olarak kapatılacaktır.
5	Sıcaklık-LED'i	GEÇİCİ koyu sarı gösterge yanıp sönerse, aşağıdaki sorunlardan biri olabilir: <ul style="list-style-type: none">• Projektörün iç sıcaklığı çok yüksek.• Fanlar çalışmıyor.
6	Menü	OSD'yi etkinleştirmek için basın. OSD'de gezinmek için yön tuşlarını ve Menü düğmesini kullanın.
7	Kaynak	Kaynak menüsüne girmek için basın ve bir giriş kaynağı seçin. <i>NOT: Bu işlev, Çoklu Medya işlevinde desteklenmemektedir.</i>
8	Enter	Seçilen öğeyi onaylamak için basın.
9	Dört Yönlü Seçme Tuşları	Ekran Göstergesi (OSD) Menü öğelerinde gezinmek için basın.

Uzaktan Kumanda

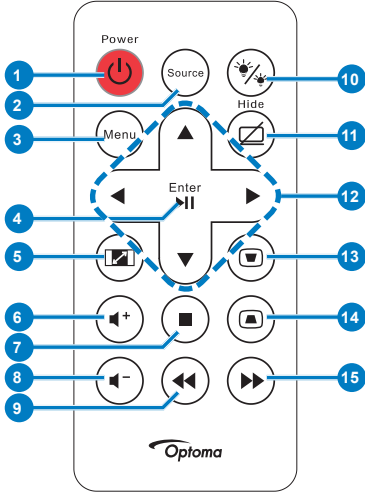

#	Ad	Açıklama
1	Güç	Projektörü açar veya kapatır.
2	Kaynak	Kaynak menüsüne girmek için basın ve bir giriş kaynağı seçin.
3	Menü	OSD'yi etkinleştirmek için basın.
4	Enter	Seçilen öğeyi onaylamak için basın.
5	Oynat/Duraklat ▶	Medya dosyasını oynatmak/duraklatmak için basın.
5	En/Boy Oranı Ⓜ	Gösterilen görüntünün en boy oranını değiştirmek için basın.
6	Ses düzeyini artır ◀+	Ses düzeyini artırmak için basın.
7	Durdur ■	Medya dosyasını durdurmak için basın.
8	Ses düzeyini azalt ◀-	Ses düzeyini azaltmak için basın.
9	Geri Sar ◀◀	Geriye doğru aramak için basın.
10	LED modu Ⓜ/%	Ekran modunu seçmenizi sağlar.
11	Boş ekran Ⓜ	Görüntüyü gizlemek/göstermek için basın.
12	Yukarı/Aşağı/ Sola/Sağa	Ekran Göstergesi (OSD) Menü öğelerinde gezinmek için basın.
13	Keystone ayarı Ⓜ Ⓜ	Projektörün eğilmesinin sebep olduğu görüntü bozulmasını ayarlamak için basın (+/- 40 derece).
14	Keystones Ⓜ Ⓜ	
15	Hızlı İleri ▶▶	İleriye doğru aramak için basın.

Uzaktan Kumanda Pili Takma

1. Yan bırakma düğmesine sıkıca basıp pil tutucusunu dışarı çekerek pil tutucusunu çıkarın.

2. CR2025 düğme pili takın ve polariteyi pil tutucusundaki işarete göre doğru şekilde hizalayın.

NOT: Uzaktan kumandayı ilk defa kullandığınızda, pil ve temas yeri arasında plastik bir levha vardır. Kullanmadan önce levhayı çıkarın.

3. Pil tutucusunu yeniden yerleştirin.

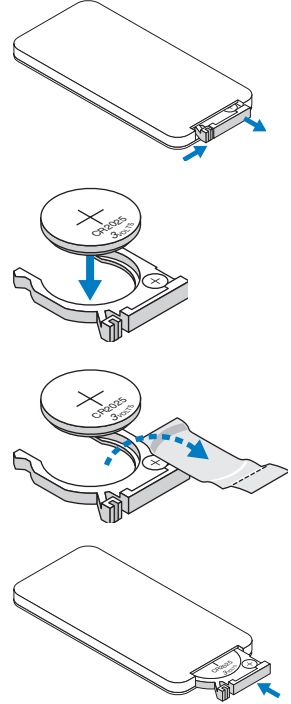

Uzaktan Kumandayla Çalışma Mesafesi

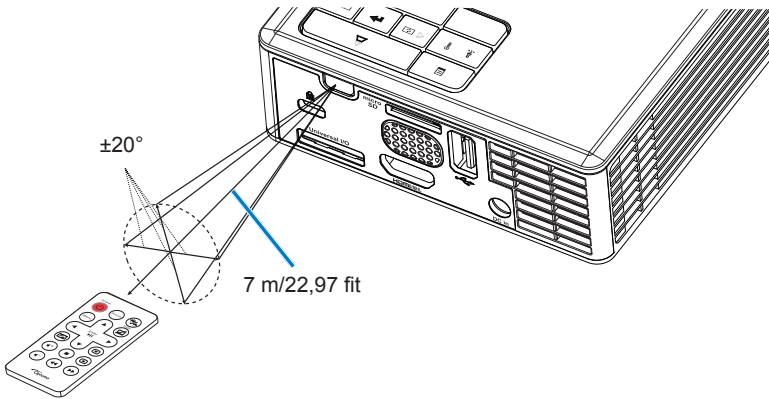

NOT: Gerçek çalışma mesafesi diyagramdan biraz farklı olabilir. Ayrıca, zayıf pil uzaktan kumandanın çalışma mesafesini azaltır veya yok edebilir.

Kurulum

Bilgisayara Bağlama

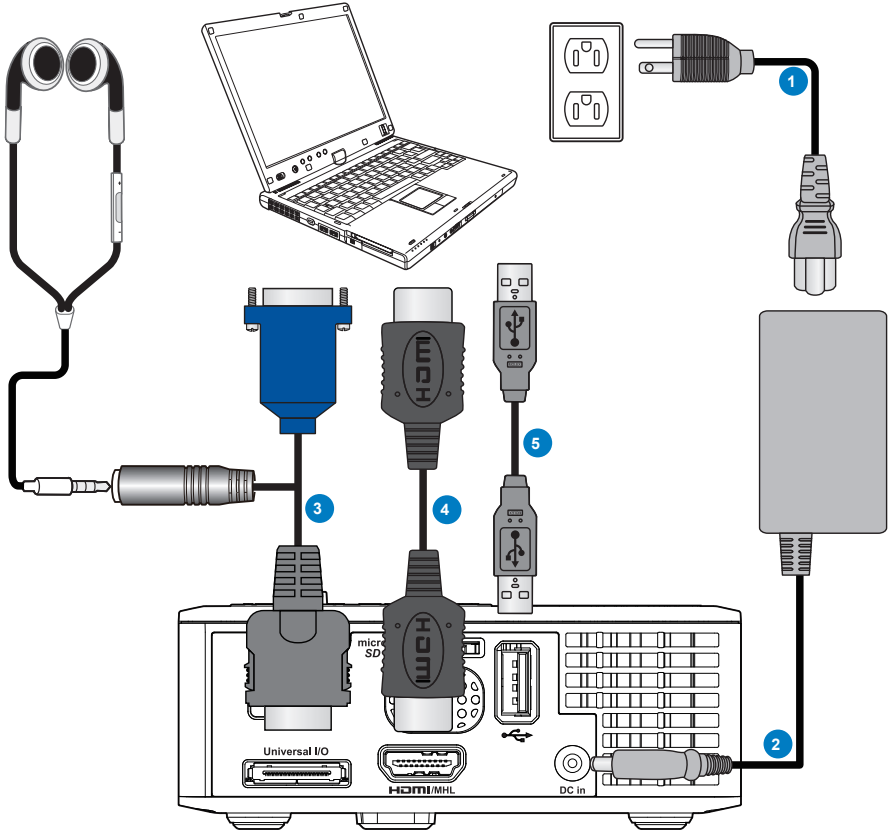

Açıklama

- 1 Güç kablosu
- 2 AC adaptörü
- 3 Evrensel 24 pim VGA/Ses kablosuna
- 4 HDMI kablosu *
- 5 USB-A'dan USB-A kablosuna *

* NOT: Aksesuar projektörünüzle gönderilmez.

DVD Oynatıcısına Bağlama

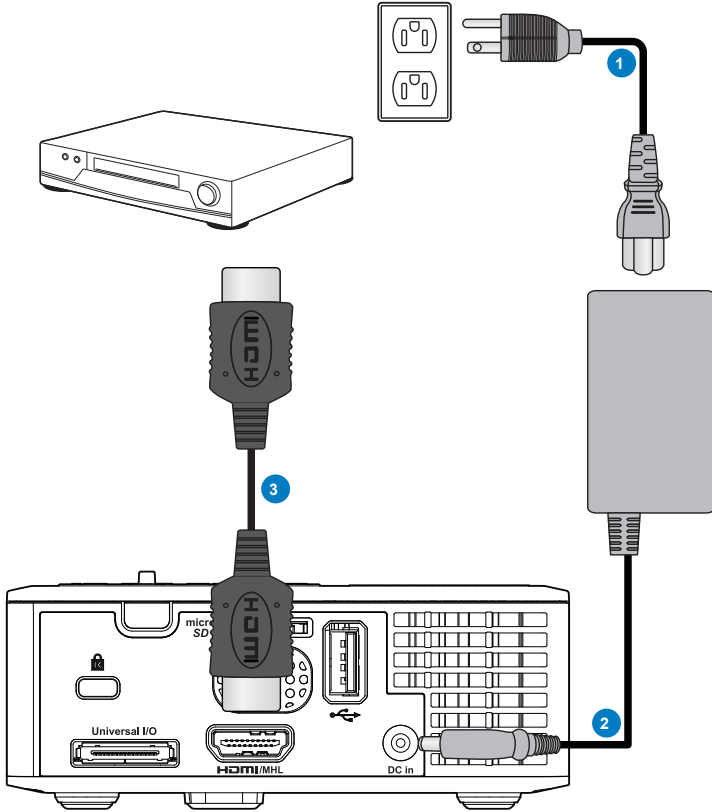

Açıklama

- 1 Güç kablosu
- 2 AC adaptörü
- 3 HDMI kablosu *

* NOT: Aksesuar projektörünüzle gönderilmez.

Çoklu Medyaya Bağlama

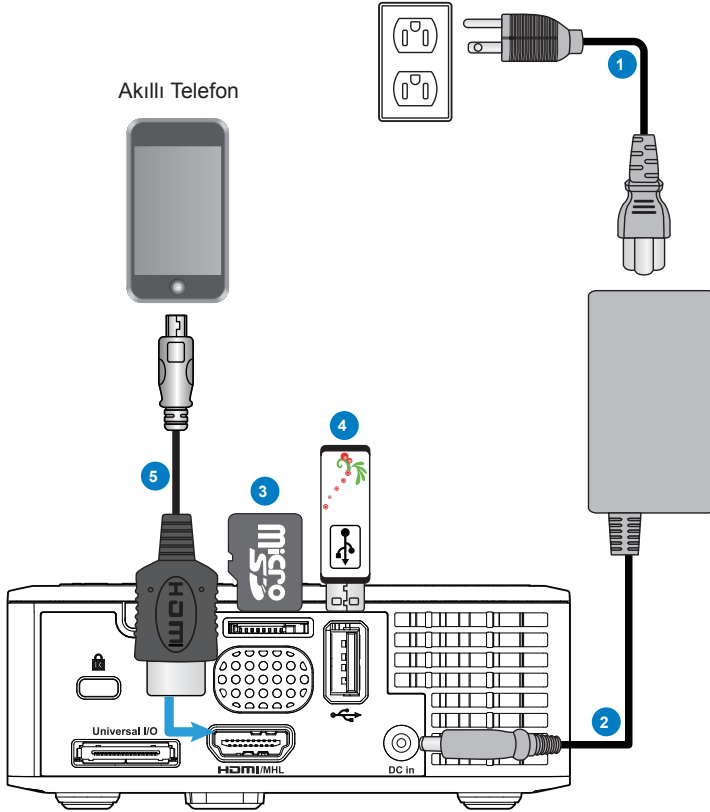

Açıklama

- 1 Güç kablosu
- 2 AC adaptörü
- 3 MicroSD kart *
- 4 USB flash disk *
- 5 MHL kablosu *

* NOT: Aksesuar projektörünüzle gönderilmez.

Projektörün Açma/Kapatma

Projektörünüzü Açma

NOT: Kaynağı (bilgisayar, DVD oynatıcı, vb.) açmadan önce, projektörü açın. Güç düğmesi ışığı basılıncaya kadar koyu sarı yanıp söner.

1. AC adaptörüyle güç kablosunu ve ilgili sinyal kablolarını projektöre bağlayın.
2. **Güç** düğmesine basın.
3. Kaynağınızı (bilgisayar, DVD oynatıcı, vb.) açın.
4. Projektörü uygun kabloyla kaynağınıza bağlayın.
5. Giriş kaynağı son bağlanan giriş kaynağıyla belirlenir. (Varsayılan olarak, projektörün giriş kaynağı Multimedya olarak ayarlanır). Gerekirse, projektörün giriş kaynağını değiştirin.
6. Projektöre birden fazla kaynak bağladıysanız, istenilen kaynağı seçmek için uzaktan kumanda veya kontrol panelindeki **Kaynak** düğmesine basın.

Projektörünüzü Kapatma

1. **Güç** düğmesine basın. Projektörü doğru şekilde kapatmak için ekranda gösterilen yönergeyi uygulayın.

NOT: Ekranda “Projektörü Kapatmak İçin Güç Düğmesine Bas” iletisi görünür. 5 saniye sonra ileti kaybolur veya silmek için Menü düğmesine basabilirsiniz.

2. **Güç** düğmesine yeniden basın. Soğutma fanları 3~5 saniye çalışmaya devam eder.
3. Güç kablosunu ve AC adaptörünü elektrik prizi ve projektörden sökün.

Yansıtılan Görüntüyü Ayarlama

Projektör Yüksekliğini Yükseltme

Projektörü istenilen ekran açısına yükseltin ve ekran açısını hassas ayar yapmak için ön eğim ayarı tekerleğini kullanın.

Projektör Yüksekliğini İndirme

Projektörü indirin ve ekran açısını hassas ayarlamak için ön eğim ayar tekerleğini kullanın.

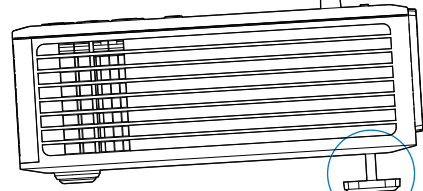
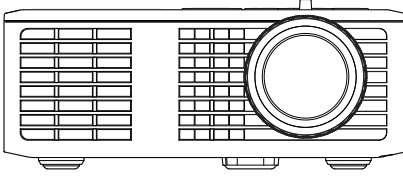

Ön eğim ayarı tekerleği
(Eğim açısı: 0 ila 6 derece)

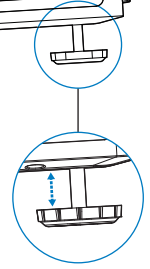

Projektör Odağını Ayarlama

ÖNEMLİ NOT: Projektörün hasar görmesini önlemek için, projektörü taşımadan veya taşıma çantasına yerleştirmeden önce ayar tekerleklerinin tamamen geri çekildiğinden emin olun.

Görüntü netleşinceye kadar odak çıkıntısını döndürün. Projektör 3,18 ft ila 8,48 ft (97 cm ila 258 cm) arasındaki mesafelerde odaklanır.

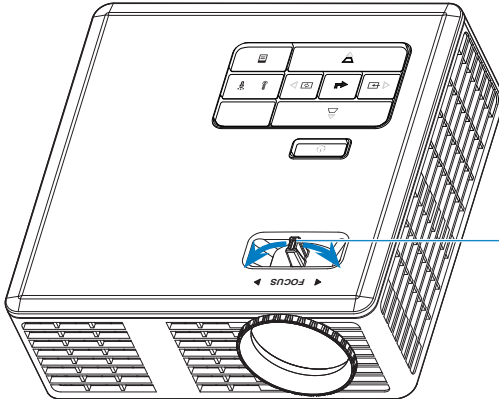

Odak çıkıntısı

Projeksiyon Görüntü Boyutunu Ayarlama

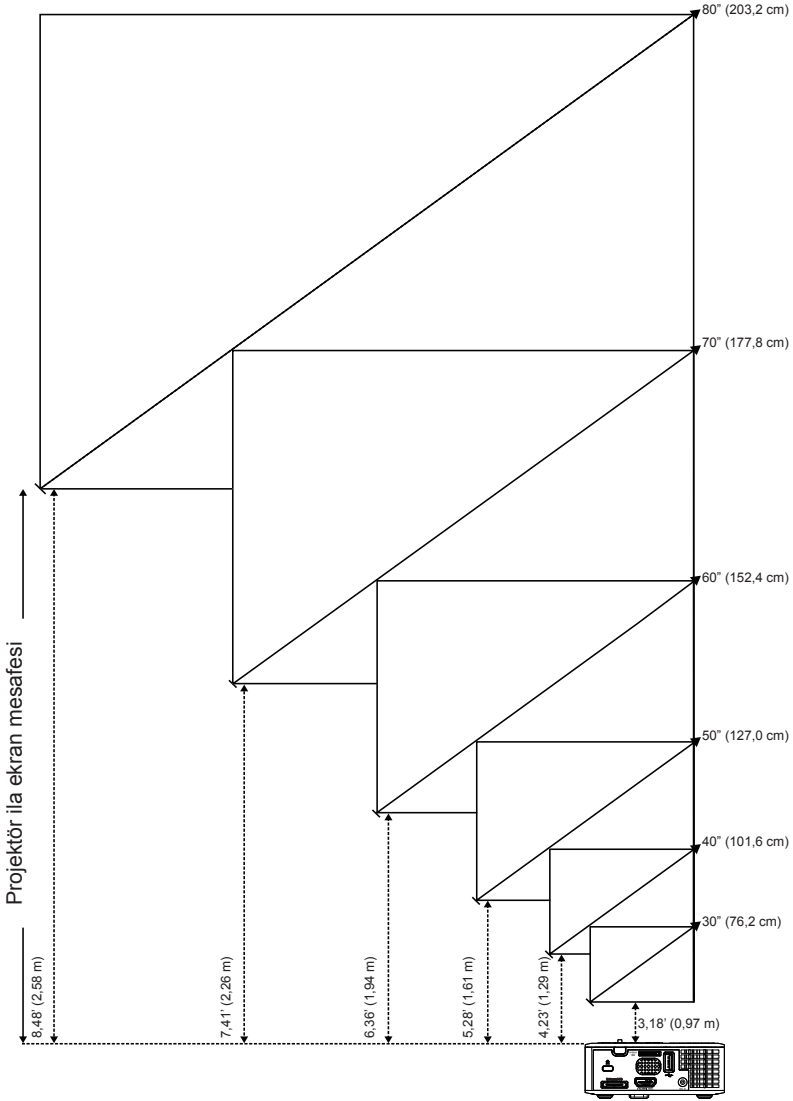

Ekran Boyutu

Köşeden köşeye	Ekran Boyutu		Uzaklık
	Genişlik	Yükseklik	
30" (76,2 cm)	25,59" (65 cm)	15,75" (40 cm)	3,18' (0,97 m)
40" (101,6 cm)	33,86" (86 cm)	21,26" (54 cm)	4,23' (1,29 m)
50" (127,0 cm)	42,13" (107 cm)	26,38" (67 cm)	5,28' (1,61 m)
60" (152,4 cm)	50,79" (129 cm)	31,89" (81 cm)	6,36' (1,94 m)
70" (177,8 cm)	59,45" (151 cm)	37,01" (94 cm)	7,41' (2,26 m)
80" (203,2 cm)	67,72" (172 cm)	42,52" (108 cm)	8,48' (2,58 m)

NOT: Bu grafik, yalnızca kullanıcının referansı içindir.

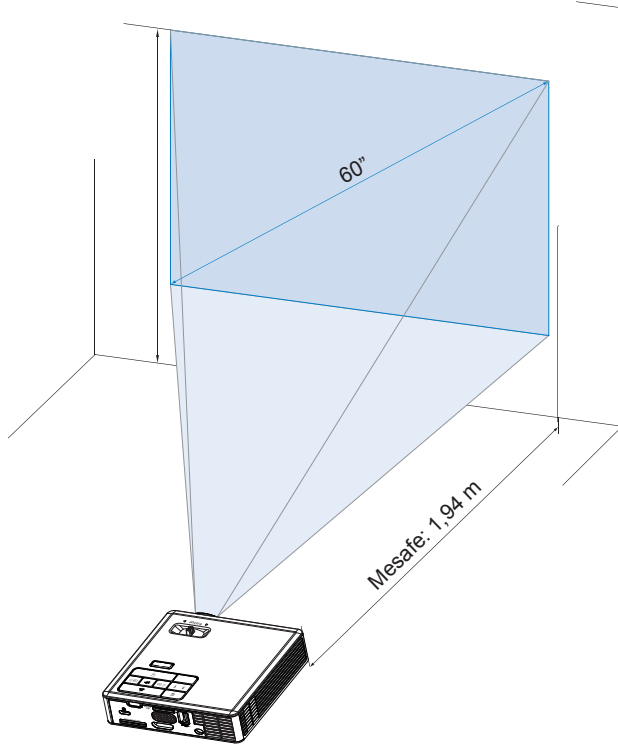

Kullanıcı Kontrolleri

Ekran Göstergesini Kullanma

1. Projektörde giriş kaynağıyla veya giriş kaynağı olmadan gösterilebilen çok dilli Ekran Göstergesi (OSD) Menüsü vardır.
2. Ana Menüye girmek için kontrol paneli veya uzaktan kumandadaki **Menü** düğmesine basın.
3. Bir seçenek belirlemek için, projektörünüzün kontrol paneli veya uzaktan kumandasındaki **↶** veya **↷** düğmelerine basın.
4. Ayarları yapmak için kontrol paneli veya uzaktan kumandadaki **↶** veya **↷** düğmelerine basın.
5. OSD'den çıkmak için, kontrol paneli veya uzaktan kumandadaki **Menü** düğmesine doğrudan basın.

Ana Menü

Dil

OSD dilini ayarlamanızı sağlar. Farklı dilleri seçmek için **↶** ve **↷** öğesine ve dili değiştirmek için **↻** öğesine basın.

3D işlevi ile

3D işlevi olmadan



Kaynak

Kaynak menüsü projektörünüzün giriş kaynağını seçmenizi sağlar.



■ Otomatik Kaynak

Etkinleştirmek için  öğesini seçip basarsanız, Otomatik seçeneği sonraki kullanılabilir giriş kaynağını otomatik olarak bulur.

■ VGA

VGA sinyalini algılamak için  öğesine basın.

■ HDMI

HDMI sinyalini algılamak için  öğesine basın.

■ USB

USB flash diskinizden fotoğraf, Ses veya Video dosyalarını oynatmanızı sağlar.

■ MicroSD

microSD kartınızdan fotoğraf, Ses veya Video dosyalarını oynatmanızı sağlar.

■ Dahili Bellek

Projektörün dahili belleğinden fotoğraf, Ses veya Video dosyalarını oynatmanızı sağlar.

Ekran Modu

Ekran Modu menüsü ekran görüntüsünü optimize etmenizi sağlar. Seçenekler: **Parlak**, **Bilgisayar**, **Sinema** ve **Fotoğraf** modu.



Ses

Ses menüsü projektörünüzün ses düzeyi ayarını yapmanızı sağlar.



Ses düzeyini azaltmak için ◀ ve artırmak için ▶ ögesine basın.

Oto. Ayarla

Otomatik Ayar, projektörün **Yatay Konum**, **Dikey Konum**, **Frekans** ve **İzleme** ayarını VGA kaynağında (Bilgisayar modu) otomatik olarak ayarlar.



OSD Sıfırlama

Tüm ayarları fabrika varsayılan değerine sıfırlamak için  ögesini seçin ve basın. Aşağıdaki uyarı iletisi görünür:

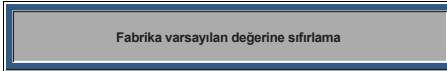

Sıfırlama öğelerine bilgisayar kaynakları ve Video kaynağı ayarları dahildir.

Veri Aktarma

Etkinleştirmek için  ögesini seçip basın.

Aşağıdaki uyarı iletisi görünür:



Gelişmiş

Sayfa 27~31'deki "Gelişmiş Menü"ye bakın.

Donanım Yazılımı Sürümü

Geçerli projektör donanım yazılımı sürümünü gösterin.

Gelişmiş Menü

Gelişmiş menü **Ekran**, **Görüntü** ve **Güç** ayarlarınızı değiştirmenizi sağlar.





Ekran (Bilgisayar Modunda)

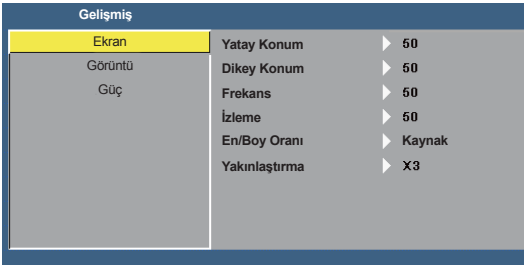

Ekran ayarlarını etkinleştirmek için  ögesini seçin ve basın. Ekran menüsünde aşağıdaki seçenekler bulunur:



■ Yatay Konum

Görüntüyü sağa taşımak için  ögesine ve sola taşımak için  ögesine basın.

■ Dikey Konum

Görüntüyü yukarı taşımak için  ögesine ve aşağı taşımak için  ögesine basın.

■ Frekans

Ekran verileri saat frekansını bilgisayarınızın ekran kartı frekansıyla aynı olacak şekilde değiştirmenizi sağlar. Dikey titreyen dalga görürseniz, çubukları en aza indirmek için Frekans denetimini kullanın. Bu, kaba ayardır.

■ İzleme

Ekran sinyal fazını ekran kartıyla eşitleyin. Dengesiz veya titreyen bir görüntü tecrübe ederseniz, bunu düzeltmek için İzlemeyi kullanın. Bu, hassas ayardır.

■ En/Boy Oranı

Görüntünün nasıl görüneceğini ayarlamak için en boy oranını seçmenizi sağlar. Seçenekler: **Kaynak, 16:9 ve 4:3.**

- Kaynak: Görüntü projektörü en boy oranını giriş kaynağına göre korumak için **Kaynak** ögesini seçin.
- 16:9: Giriş kaynağı ekran genişliği 16:9 ekran görüntüsünü yansıtacak şekilde uygun ölçeklendirilir.
- 4:3: Giriş kaynağı ekrana sığacak ve 4:3 görüntü yansıtacak şekilde ölçeklendirilir.

■ Yakınlaştırma

Görüntüyü yakınlaştırmak ve görüntülemek için \odot veya \ominus ögesine basın.

NOT: Altyazı seçeneği yalnızca NTSC için kullanılabilir.

Ekran (Video Modunda)

Ekran ayarlarını etkinleştirmek için \leftarrow ögesini seçin ve basın. Ekran menüsünde aşağıdaki seçenekler bulunur:

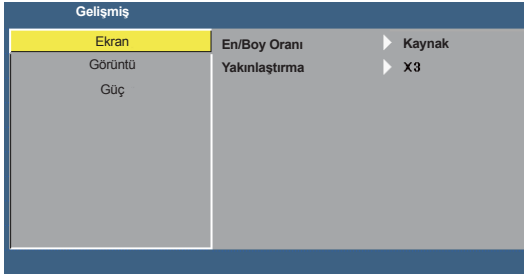

■ En/Boy Oranı

Görüntünün nasıl görüneceğini ayarlamak için en boy oranını seçmenizi sağlar. Seçenekler: **Kaynak, 16:9 ve 4:3.**

- Kaynak: Görüntü projektörü en boy oranını giriş kaynağına göre korumak için **Kaynak** ögesini seçin.
- 16:9: Giriş kaynağı ekran genişliği 16:9 ekran görüntüsünü yansıtacak şekilde uygun ölçeklendirilir.
- 4:3: Giriş kaynağı ekrana sığacak ve 4:3 görüntü yansıtacak şekilde ölçeklendirilir.

■ Yakınlaştırma

Görüntüyü yakınlaştırmak ve görüntülemek için \odot veya \ominus ögesine basın.

Görüntü

Görüntü ayarlarını etkinleştirmek için  ögesini seçin ve basın. Görüntü menüsünde aşağıdaki seçenekler bulunur:

Gelişmiş	
Ekran	Parlaklık ▶ 50
Görüntü	Karşıtlık ▶ 50
Güç	Beyaz Yoğunluğu ▶ 10

■ Parlaklık

Görüntü parlaklığını ayarlamak için  ve  ögesine basın.

■ Karşıtlık

Ekran karşıtlığını ayarlamak için  ve  ögesine basın.

■ Beyaz Yoğunluğu

Beyaz yoğunluğunu göstermek için  ögesine basın ve  ve  ögesini kullanın.

NOT: Parlaklık, Karşıtlık ve Beyaz Yoğunluğu ayarlarını yapıyorsanız, projektör otomatik olarak Kullanıcı moduna geçer.

Güç

Güç ayarlarını etkinleştirmek için  ögesini seçin ve basın. Güç menüsünde aşağıdaki seçenekler bulunur:

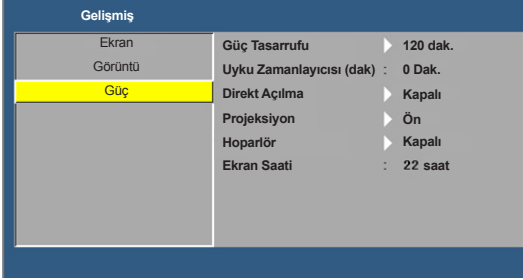

■ Güç Tasarrufu

Güç Tasarrufu modunu devre dışı bırakmak için **Kapalı** ögesini seçin. Varsayılan olarak, projektör 120 daha etkinlik olmadığında güç tasarrufu moduna geçer. Güç tasarruf moduna geçmeden önce, ekranda 60 saniye geriye sayan bir uyarı iletisi görünür. Güç tasarrufu modunu durdurmak için geriye sayma süresinde herhangi bir düğmeye basın.

Ayrıca güç tasarrufu moduna geçmek için farklı bir gecikme süresi de ayarlayabilirsiniz. Gecikme süresi, projektörün giriş sinyali olmadan bekleyeceği zamandır. Güç tasarrufu **30, 60, 90** veya **120** dakika olarak ayarlanabilir. Gecikme süresince giriş sinyali algılanmazsa, projektör kapanır. Projektörü açmak için, **Güç** düğmesine basın.

■ Uyku Zamanlayıcısı (dak)

Zamanlayıcı geri sayım aralığını ayarlar. Projektöre sinyal gönderilsin ya da gönderilmesin geri sayım zamanlayıcısı başlayacaktır. Geri sayım bittiğinde projektör otomatik olarak kapanacaktır (dakika olarak).

■ Direkt Açılma

Doğrudan Güç Modunu etkinleştirmek için **Açık** ögesini seçin. AC gücü sağlandığında, projektör kontrol paneli veya uzaktan kumandadaki **Güç** düğmesine basmadan projektör otomatik olarak çalışır.

■ Projeksiyon

Projektörün monte şekline bağlı olarak projektör modunu seçmenizi sağlar.

- Ön: Bu, varsayılan seçenektir.
- Arka: Projektör görüntüyü yarı saydam ekranın arkasından yansıtacak şekilde ters çevirir.
- Ön Tavan: Projektör tavana monteli projeksiyon için görüntüyü baş aşağı çevirir.
- Arka Tavan: Projektör görüntüyü ters çevirir ve baş aşağı döndürür. Tavana monteli projeksiyonla yarı saydam ekran arkasından yansıtabilirsiniz.

■ Hoparlör

Hoparlörü açmak veya kapatmak için **Açık** veya **Kapalı** ögesini seçin.

■ Ekran Saati

Yansıtma zamanını gösterir.

Çoklu Medya Tanıtımı

Desteklenen çoklu medya biçimi:

Fotoğraf Biçimi

Görüntü Türü (Uz. Adı)	Alt Tür	Kodlama Türü	Maks. Boyut
Jpeg / Jpg	Taban satırı	YUV420	4000x4000=16.000.000 piksel
		YUV422	
		YUV440	
		YUV444	
	Aşamalı	YUV420	4000x4000=16.000.000 piksel
		YUV422	
		YUV440	
		YUV444	
BMP			4000x4000=16.000.000 piksel

Video Biçimi

Dosya Biçimi	Video Biçimi	Kod Çözme Maks. çöz.	Maks. Bit Hızı (bps)	Ses Biçimi	Profil
MPG,MPEG	MPEG1	1920x1080 30fps	30M bps	MPEG1 L1-3	
AVI, MOV, MP4, MKV	H.264	1920x1080 30fps	30M bps	MPEG1 L1-3 HE-ACC v1 AC3	BP/MP/HP
AVI, MOV, MP4,	MPEG4	1920x1080 30fps	30M bps	HE-ACC v1	SP/ASP
AVI, MOV, MP4,	Xivd	1920x1080 30fps	30M bps	MPEG1 L1-3 HE-ACC v1	HD
AVI	MJPEG	8192x8192 30fps	30Mbps	MPEG1 L1-3 HE-ACC v1	Taban satırı
WMV	VC-1	1920x1080 30fps	30M bps	WMA8/9 (V1/v2)	SP/MP/AP

Ses Biçimi

Müzik Türü (Uz. Adı)	Örnekleme Hızı (KHz)	Bit Hızı (Kbps)
MP3	8-48	8-320
WMA	22-48	5-320
ADPCM-WAV	8-48	32-384
PCM-WAV	8-48	128-1536
AAC	8-48	8-256

Office Görüntüleyici Biçimi

Dosya Biçimi	Destek Sürümü	Sayfa/Satır Sınırlaması	Boyut Sınırlaması
Adobe PDF	PDF 1.0, 1.1, 1.2, 1.3, 1.4	1000 sayfaya kadar (Tek Dosya)	75MB'a kadar
MS Word	British Word 95, Word 97, 2000, 2002, 2003 Word 2007(.docx), Word2010(.docx),	Office görüntüleyici aynı anda tüm MS/Word dosyası sayfalarını yüklediğinden, açıkça sayfa ve satır sınırı yoktur.	100MB'a kadar
MS Excel	British Excel 5,95 Excel 97, 2000, 2002, 2003 Excel 2007(.docx), Excel 2010(.docx) Office XP Excel	Satır Sınırı: 595'e kadar Sütun Sınırı: 256'e kadar Sayfa: 100'e kadar Not: Tek excel dosyasında yukarıdaki üç sınırlamadan biri aynı anda görünmeyebilir.	15MB'a kadar
MS PowerPoint	British PowerPoint 97 PowerPoint 2000, 2002, 2003 PowerPoint 2007(.pptx) PowerPoint 2010(.pptx) Office XP PowerPoint PowerPoint presentatin 2003 ve öncesi (.ppx) PowerPoint presentatin 2007 ve 2010 (.ppx)	1000 sayfaya kadar (Tek Dosya)	19MB'a kadar

USB ile Çoklu Medya için Dosya Türü ayarlama

NOT:

1. *Multimedya USB işlevini kullanmak istiyorsanız, projektöre USB flash disk takılmalıdır.*
2. *Uyumluluk sorunu olabileceğinden, lütfen fotoğraf makinesine ait USB bağlantı noktasına bağlamayın.*

Projektörünüzde Fotoğraf, Video, Müzik veya Office Görüntüleyici dosyalarını oynatmak için aşağıdaki adımları uygulayın:

1. Güç kablosunu AC adaptörüyle bağlayın ve **Güç** düğmesine basarak projektörü açın.

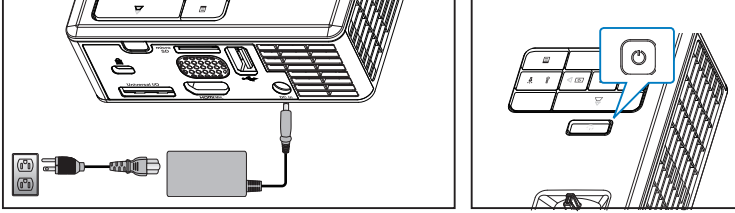

2. Projektörünüze **USB flash disk** takın.

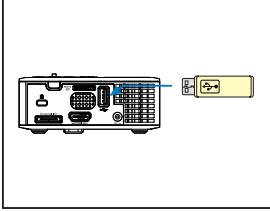

3. **Kaynak** menüsüne erişin, **USB** seçeneğini seçin ve **↵** düğmesine basın. Bu adımda **USB** seçeneği seçildiğinde, görüntü giriş kaynağı otomatik olarak Multimedya Menü-süne geçer.



4. Çoklu medya dosyalarını seçin: **Fotoğraflar**, **Video**, **Müzik** veya **Office Görüntüleyicisi** ve ardından oynatmayı başlatmak için **↵** ögesine basın. Ya da **Kurulum** seçeneğini seçerek **Fotoğraflar**, **Video**, **Müzik** veya **Office Görüntüleyicisi** ayarlarını değiştirin.

MicroSD ile Çoklu Medya için Dosya Türü ayarlama

NOT: Multimedya microSD işlevini kullanmak istiyorsanız, projektöre microSD kart takılmalıdır.

Projektörünüzde Fotoğraf, Video, Müzik veya Office Görüntüleyici dosyalarını oynatmak için aşağıdaki adımları uygulayın:

1. Güç kablosunu AC adaptörüyle bağlayın ve **Güç** düğmesine basarak projektörü açın.

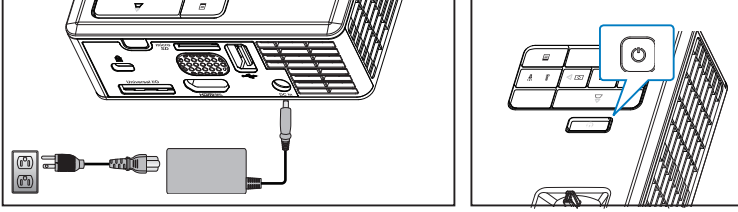

2. Projektörünüze **MicroSD kart** takın. MicroSD kart taktığınızda, görüntü giriş kaynağı otomatik olarak microSD ekranına geçer.

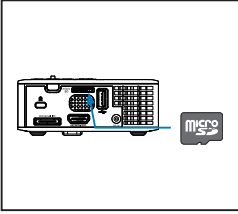

3. **Kaynak** menüsüne erişin, **MicroSD** seçeneğini seçin ve **↵** düğmesine basın. Bu adımda **MicroSD** seçeneği seçildiğinde, görüntü giriş kaynağı otomatik olarak Multi-medya Menüüne geçer.



4. Çoklu medya dosyalarını seçin: **Fotoğraflar**, **Video**, **Müzik** veya **Office Görüntüleyicisi** ve ardından oynamayı başlatmak için **↵** ögesine basın. Ya da **Kurulum** seçeneğini seçerek **Fotoğraflar**, **Video**, **Müzik** veya **Office Görüntüleyicisi** ayarlarını değiştirin.

Dahili Bellek ile Çoklu Medya için Dosya Türü ayarlama

Projektörünüzde Fotoğraf, Video, Müzik veya Office Görüntüleyici dosyalarını oynatmak için aşağıdaki adımları uygulayın:

1. Güç kablosunu AC adaptörüyle bağlayın ve **Güç** düğmesine basarak projektörü açın.

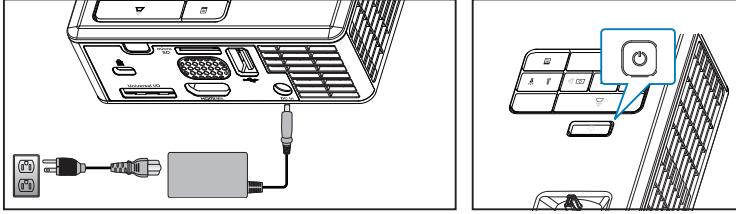

2. **Kaynak** menüsüne erişin, **Dahili Bellek** seçeneğini seçin ve **↔** düğmesine basın. Bu adımda **Dahili Bellek** seçeneği seçildiğinde, görüntü giriş kaynağı otomatik olarak Multimedia Menüsüne geçer.



3. Çoklu medya dosyalarını seçin: **Fotoğraflar**, **Video**, **Müzik** veya **Office Görüntüleyicisi** ve ardından oynatmayı başlatmak için **↔** ögesine basın. Ya da **Kurulum** seçeneğini seçerek **Fotoğraflar**, **Video**, **Müzik** veya **Office Görüntüleyicisi** ayarlarını değiştirin.

Çoklu Medya Ana Menüsü



USB, MicroSD ve Dahili Bellek için Çoklu Medya KURULUMU

Çoklu medya menüsü Fotoğraflar, Video, Müzik ve Office Görüntüleyicisi ayarlarını değiştirmenizi sağlar.



NOT: Çoklu medya kurulum menüsü ve ayarı USB, MicroSD ve Dahili Bellek için aynıdır.

Foto. Kur.



Fotoğraf kurulumu menüsünü etkinleştirmek için  ögesini seçin ve basın. Fotoğraf kurulumu menüsünde aşağıdaki seçenekler bulunur:





■ Ekran Modu

Ekranla fotoğrafın görüntü modunu seçmek için,  veya  ögesine basın. Seçenekler: **Dosya Listesi**, **Küçük Resim** ve **Slayt Gösterisi**.

■ Ekran Oranı

 veya  ögesine basarak fotoğraf ekran oranını **Otomatik** (orijinal oran) veya **Tam** (tam ekran) olarak seçin.



■ Slayt Gösterisi Süresi

Slayt gösterisi süresini seçmek için  veya  ögesini seçin. Zaman aşımından sonra görüntü otomatik olarak sonraki fotoğrafa geçer. Seçenekler: **5 Sn.**, **15 Sn.**, **30 Sn.**, **1 Dak.**, **5 Dak.** ve **15 Dak.**

■ Slayt Gösterisi Yineleme

Slayt gösterisini sürekli tekrarlamak için **Açık** ögesini seçin. Ya da, son sayfaya gittiğinde slayt gösterisini durdurmak için **Kapalı** ögesini seçin.

■ Slayt Gösterisi Efekt

İstedığınız slayt gösterisi efektini seçmek için  veya  ögesine basın. Seçenekler: **Rastgele**, **Dikdörtgen**, **Kapalı**, **Yılan**, **Bölüm**, **Sil**, **Perdeler**, **Çizgiler**, **Çapraz Izgara**, **Çapraz** ve **Spiral**.



NOT: Slayt Gösterisi Süresi, Slayt Gösterisi Yineleme ve Slayt Gösterisi Efektleri işlevi yalnızca Slayt Gösterisi modunu destekler.

Video Kurulumu

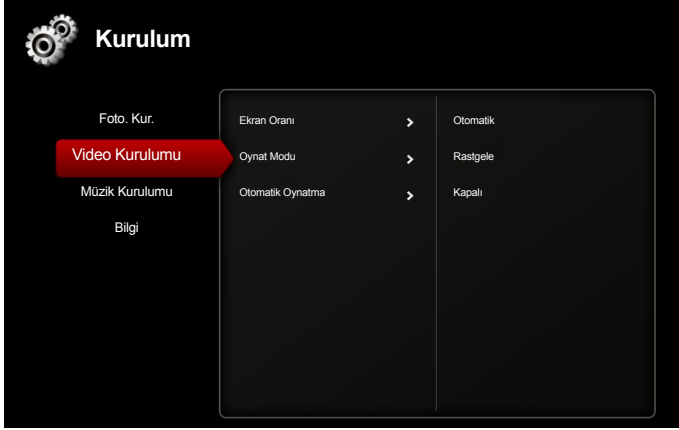
Video kurulumu menüsünü etkinleştirmek için  ögesini seçin ve basın. Video kurulumu menüsünde aşağıdaki seçenekler bulunur:





■ Ekran Oranı

Video ekran oranını seçmek için  veya  ögesine basın.

- Otomatik: Orijinal en boy oranını koruyun.
- Tam: Tam ekran.

■ Oynat Modu

Video oynatma modunu seçmek için  veya  ögesini seçin. Seçenekler: **Bir Defa**, **Bir Defa Yinele**, **Yinele** ve **Rastgele**.

■ Otomatik Oynatma



Video listesine girerken videoyu otomatik olarak oynatmak için **Açık** ögesini seçin.

Müzik Kurulumu

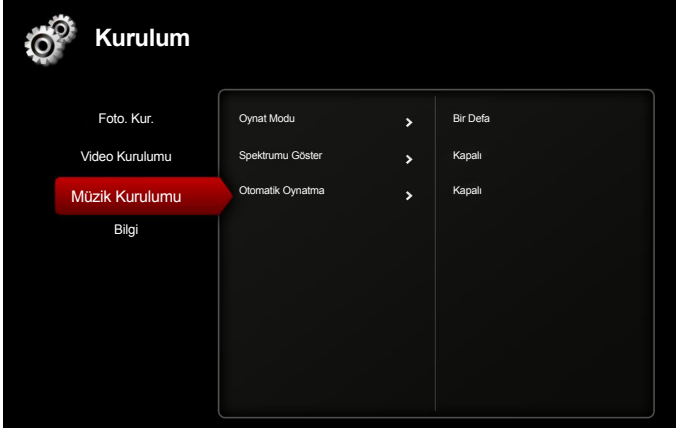
Müzik kurulumu menüsünü etkinleştirmek için  ögesini seçin ve basın. Müzik kurulumu menüsünde aşağıdaki seçenekler bulunur:



■ Oynat Modu

Video oynatma modunu seçmek için  veya  ögesini seçin. Seçenekler: **Bir Defa**, **Bir Defa Yinele**, **Yinele** ve **Rastgele**.

■ Spektrumu Göster

Müzik oynatılırken spektrum çizimini göstermek için **Açık** ögesini seçin.

■ Otomatik Oynatma

Müzik listesine girerken müziği otomatik olarak oynatmak için **Açık** ögesini seçin.

Bilgi

Geçerli projektör donanım yazılımı sürümünü ve tarihini gösterin.

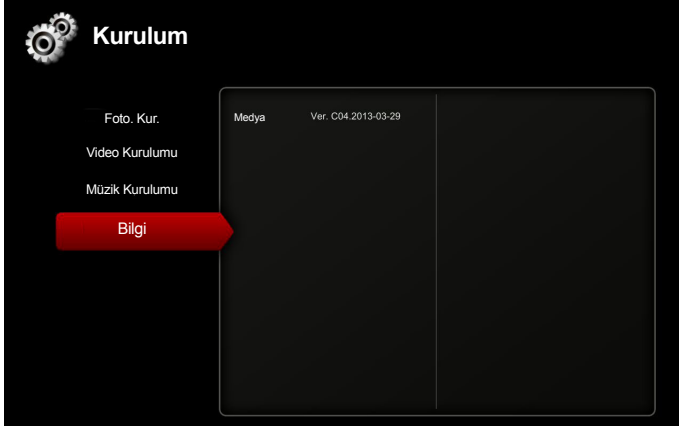

Ekler

Sorun Giderme

Projektörünüzde sorun yaşıyorsanız, aşağıdaki sorun giderme ipuçlarına bakın. Sorun devam ederse, yerel satıcınız veya servis merkezi ile irtibat kurun.

Sorun	Olası Çözüm
Ekranı hiç görüntü görünmüyor	<ul style="list-style-type: none">• Projektörün açık olduğundan emin olun.• OSD Kaynak menüsünde doğru giriş kaynağını seçtiğizden emin olun.• Harici grafik bağlantı noktasının etkinleştirildiğinden emin olun. Görüntüler düzgün gösterilmezse, lütfen bilgisayarınızın video sürücüsünü yükseltin.• Tüm kabloların sıkıca bağlandığından emin olun.• Konektörlerin pimlerinin bükülmüş veya kırılmış olmadığından emin olun.
Kısmi, kaydırma veya yanlış gösterilen görüntü	<ul style="list-style-type: none">• Kontrol panelindeki Otomatik Ayar düğmesine basın.<ul style="list-style-type: none">- Taşınabilir bilgisayar kullanıyorsanız, bilgisayarın çözünürlüğünü WXGA (1280 x 800) olarak ayarlayın.• Çözünürlüğü değiştirirken zorluk yaşarsanız ya da monitörünüz donarsa, tüm ekipman ve projektörü yeniden başlatın.• Görüntüler düzgün gösterilmezse, lütfen bilgisayarınızın video sürücüsünü yükseltin.
Ekran sunumunuzu göstermiyor.	<ul style="list-style-type: none">• Taşınabilir bilgisayar kullanıyorsanız, çıkış ayarlarını değiştirmek için öğesine basın. Örnek: [Fn]+[F4].
Görüntü dengede değil veya titriyor	<ul style="list-style-type: none">• Gelişmiş menüsünün OSD Ekran ayarlarında (yalnızca Bilgisayar Modunda) izlemeyi ayarlayın.
Görüntüde dikey titreşim var	<ul style="list-style-type: none">• Gelişmiş menüsünün OSD Ekran ayarlarında (yalnızca Bilgisayar Modunda) frekansı ayarlayın.
Görüntü odak dışında	<ol style="list-style-type: none">1. Projektör merceği üzerindeki Odak Halkasını ayarlayın.2. Projeksiyon ekranının projektörden (3,18 ft [97 cm] ile 8,48 ft [258 cm]) uygun mesafede olduğundan emin olun.

Sorun

Olası Çözüm

16:9 DVD gösterirken görüntü uzatılıyor

- Projektör giriş sinyali biçimini otomatik olarak algılar. Yansıtılan görüntünün en boy oranını Orijinal ayarla giriş sinyali biçimine göre korur.
- Görüntü hala uzatılıyorsa, OSD'deki **Gelişmiş Ekran** ayarlarında en boy oranını ayarlayın.

LED uyarı göstergesi (LED) sürekli koyu sarı

- Projektör LED'i yanmıyor ve projektör otomatik olarak kapatılır. Sorun devam ederse, Optoma ile irtibata geçin.

GEÇİCİ uyarı göstergesi (LED) koyu sarı yanıp sönüyor

- Projektör aşırı ısınmış. Ekran otomatik olarak kapanır. Projektör soğuduktan sonra ekranı yeniden açın. Sorun devam ederse, Optoma ile irtibata geçin.
- Projektör fanı çalışmazsa, projektör otomatik olarak kapanır. **Güç** düğmesini 10 saniye basılı tutarak projektör modunu temizleyin. Lütfen yaklaşık 5 dakika bekleyin ve gücü yeniden açmayı deneyin. Sorun devam ederse, Optoma ile irtibata geçin.

Uzaktan kumanda düğün çalışmıyor veya sınırlı mesafede çalışıyor.

- Pil azalmış olabilir. Uzaktan kumandanın LED gösteriminin çok karanlık olup olmadığını kontrol edin. Karanlıkta, yeni bir CR2025 pil ile değiştirin.

Kılavuz Sinyalleri

Projektör Durumu	Açıklama	Güç (Mavi/Koyu Sarı)	SICAKLIK Uyarısı (Koyu Sarı)	LED Uyarısı (Koyu Sarı)
Bekleme modu	Projektör Bekleme modunda. Gücü açmaya hazır.	Kehribar Rengi Yanıp sönüyor	KAPALI	KAPALI
Güç açık	Projektör Normal modda, görüntüyü göstermeye hazır.	MAVİ	KAPALI	KAPALI
Projektör aşırı ısınmış	Hava delikleri tıkanmış veya ortam sıcaklığı 35 °C üzerinde olabilir. Projektör otomatik olarak kapanır. Hava deliklerinin tıkalı olmadığından ve ortam sıcaklığını çalışma aralığında olduğundan emin olun. Sorun devam ederse, bizimle irtibata geçin.	KAPALI	Kehribar Rengi Yanıp sönüyor (1sn kapalı ve 3 sn açık döngüsü)	KAPALI
Fan arızası	Fanlardan biri arızalı. Projektör otomatik olarak kapanır. Sorun devam ederse, bizimle irtibata geçin.	KAPALI	Kehribar Rengi Yanıp sönüyor (0,5 sn kapalı ve 2 sn açık döngüsü)	KAPALI
LED arızası	LED söner.	KAPALI	KAPALI	KOYU SARI

Uyumluluk Modları (Analog/Dijital)

Çözünürlük	Yenileme Hızı (Hz)	Hsync Frekansı (KHz)	Piksel Saati (MHz)
640 x 350	70,087	31,469	25,175
720 x 400	70,087	31,469	28,322
720 x 400	70,087	31,469	28,322
640 x 480	59,940	31,469	25,175
640 x 480	75,000	37,500	31,500
640 x 480	85,008	43,269	36,000
800 x 600	60,317	37,879	40,000
800 x 600	75,000	46,875	49,500
800 x 600	85,061	53,674	56,250
1024 x 768	60,004	48,363	65,000
1024 x 768	75,029	60,023	78,750
1024 x 768	84,997	68,677	94,500
1280 x 720	59,855	44,772	74,500
1280 x 1024	60,020	63,981	108,000
1280 x 1024	75,025	79,976	135,000
1280 x 768	59,87	47,776	79,500
1366 x 768	59,789	47,712	85,500
1680 x 1050	59,954	65,290	146,250
1440 x 900	59,887	55,935	106,500
1920 x 1080	60,000	67,500	148,500
1280 x 800	59,810	49,702	83,500
1280 x 720	59,855	44,772	74,500
720 x 480 p60	59,940	31,469	27,000
720 x 576 p50	50,000	31,250	27,000
1280 x 720 p60	60,000	45,000	74,250
1280 x 720 p50	50,000	37,500	74,250
1920 x 1080 i60	60,000	33,750	74,250
1920 x 1080 i50	50,000	28,125	74,250
1280 x 768 -R60	59,995	47,396	68,250
1280 X 768	74,893	60,289	102,250
1280 X 768	84,837	68,633	117,500
1280 x 800 -R	59,910	49,306	71,000
1280 x 800	74,934	62,795	106,500
1440 x 900	74,984	70,635	136,750

Projektör Fotoğraf Sehpası Montajı

Standart fotoğraf sehpasını projektördeki vidalı deliğe vidalayın.

NOT:

1. Fotoğraf sehpası ve tavan montajı isteğe bağlı aksesuarlardır.
2. Lütfen, hatalı kurulumdan kaynaklanan hasarın garantiyi geçersiz kılacağına dikkat edin.

Birim: mm

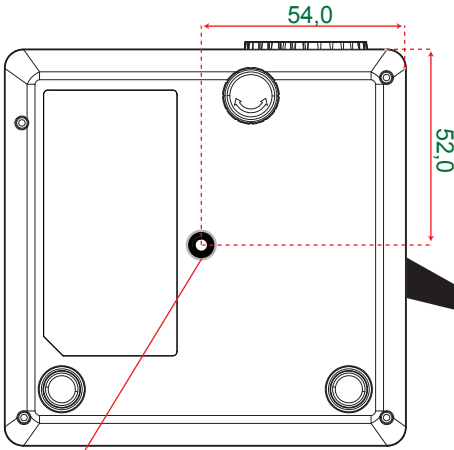

Insert Nut 1/4" - 20 UNCxL7,5mm
(Fotoğraf sehpası vidalı deliği)

