

DLP® Projektor

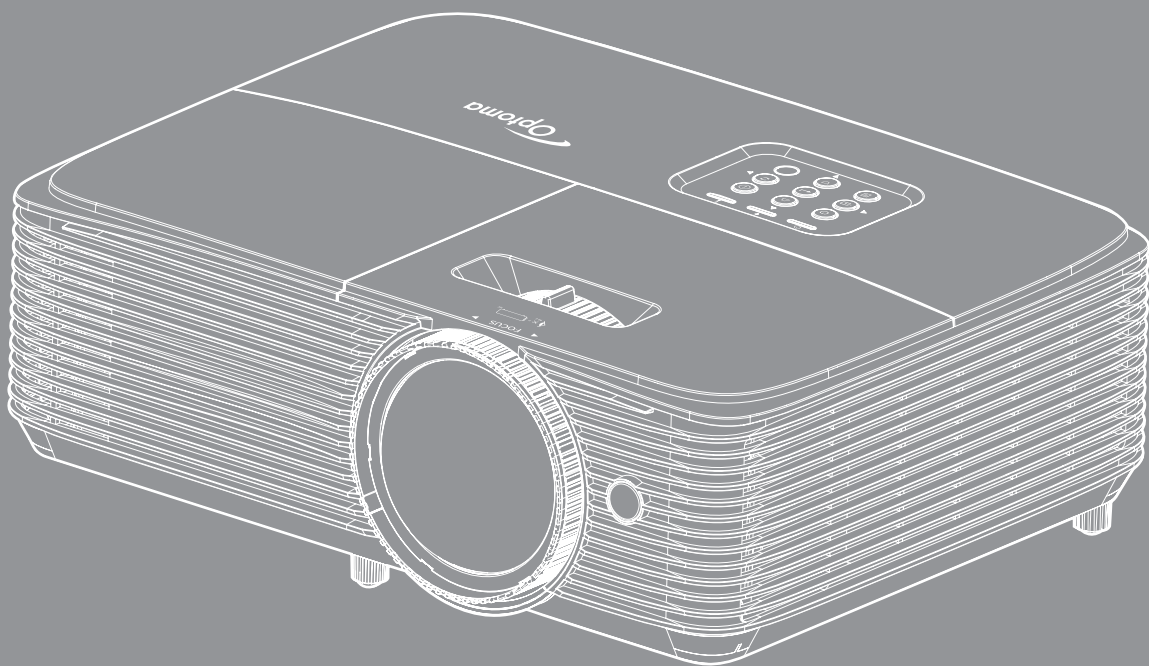

INDHOLDSFORTEGNELSE

SIKKERHED	4
<i>Vigtige sikkerhedsanvisninger</i>	<i>4</i>
<i>3D sikkerhedsoplysninger</i>	<i>5</i>
<i>Ophavsret</i>	<i>6</i>
<i>Ansvarsfraskrivelse</i>	<i>6</i>
<i>Anerkendelse af varemærker</i>	<i>6</i>
<i>FCC</i>	<i>7</i>
<i>Overensstemmelseserklæring for EU-lande</i>	<i>7</i>
<i>WEEE</i>	<i>7</i>
INDLEDNING	8
<i>Oversigt over pakkens indhold</i>	<i>8</i>
<i>Standardtilbehør</i>	<i>8</i>
<i>Ekstra tilbehør</i>	<i>8</i>
<i>Produktoversigt</i>	<i>9</i>
<i>Tilslutninger</i>	<i>10</i>
<i>Tastatur</i>	<i>12</i>
<i>Fjernbetjening 1</i>	<i>13</i>
<i>Fjernbetjening 2</i>	<i>14</i>
OPSÆTNING OG INSTALLATION	15
<i>Installation af projektoren</i>	<i>15</i>
<i>Tilslutning af kilder til projektoren</i>	<i>17</i>
<i>Indstilling af det projicerede billede</i>	<i>20</i>
SÅDAN BRUGES PROJEKTOREN	23
<i>Sådan tændes og slukkes projektoren</i>	<i>23</i>
<i>Velg en inngangskilde</i>	<i>24</i>
<i>Navigation i menuen og dens funktioner</i>	<i>25</i>
<i>Menutræet i skærmmenuen</i>	<i>27</i>
<i>Vis menuen for billedindstillinger</i>	<i>36</i>
<i>Vis 3D-menuen</i>	<i>38</i>
<i>Vis billedforholdsmenuen</i>	<i>39</i>
<i>Åbn kantmask-menuen</i>	<i>42</i>
<i>Åbn zoom-menuen</i>	<i>42</i>
<i>Åbn billedskiftmenuen</i>	<i>42</i>
<i>Åbn menuen for trapezkorrektion</i>	<i>42</i>
<i>Menuen for lydløs indstilling</i>	<i>42</i>
<i>Lydstyrkemenue</i>	<i>42</i>
<i>Lydingang/Mic-menu</i>	<i>42</i>
<i>Projektionsmenuen</i>	<i>43</i>
<i>Indstilling af skjermtipe</i>	<i>43</i>
<i>Indstilling af lampeindstillinger</i>	<i>43</i>

<i>Indstilling af filter Settings</i>	43
<i>Strømindstillingsmenuen</i>	43
<i>Menuen Konfigurér sikkerhed</i>	45
<i>Indstilling af testmønster</i>	46
<i>Indstillinger for fjernstyring</i>	46
<i>Indstilling af projektor ID</i>	46
<i>Menuindstillinger</i>	46
<i>Nulstil indstillingsmenuen</i>	47
<i>LAN-netværksmenu</i>	48
<i>Netværksmenu</i>	49
<i>Menuen Konfigurér netværksindstillinger</i>	50
<i>Info-menuen</i>	55



VEDLIGEHOELSE 56

<i>Udskiftning af lampen</i>	56
<i>Installation og rengøring af støvfilter</i>	58

YDERLIGERE OPLYSNINGER 59

<i>Kompatible opløsninger</i>	59
<i>Billedstørrelse og projiceringsafstand</i>	61
<i>Projektormål og Loftmontering</i>	63
<i>IR-fjernbetjening 1 koder</i>	64
<i>IR-fjernbetjening 2 koder</i>	66
<i>Fejlfinding</i>	68
<i>Advarselsindikator</i>	70
<i>Specifikationer</i>	72
<i>Optomas globale kontorer</i>	73

SIKKERHED

	Lynsymbolet med et pilehoved i en ligebenet trekant er beregnet til at advare brugeren om tilstedeværelse af u-isoleret "farlig spænding" indeni produktets kabinet, og som kan have tilstrækkelig størrelse til at udgøre en risiko for elektrisk stød på personer.
	Udråbstegnet i en ligebenet trekant er beregnet til at oplyse brugeren om tilstedeværelse af vigtige anvisninger vedrørende drift og vedligeholdelse i den medfølgende brugervejledning.

Følg venligst alle advarsler, forholdsregler og vedligeholdelse som anbefalet i denne brugervejledning.

Vigtige sikkerhedsanvisninger



- Du må ikke kikke ind i strålen, RG2.
Som med enhver kraftig lyskilde må du ikke kigge direkte ind i strålen, RG2 IEC 62471-5:2015.
- Bloker ikke ventilationsåbningerne. For at sikre pålidelig drift af projektoren og for at beskytte den mod overophedning, anbefales det at installere projektoren på et sted, hvor ventilationen ikke blokeres. Anbring den f.eks. ikke på et fyldt kaffebord, på en sofa eller på en seng. Anbring ikke projektoren i et indelukke, som f.eks. en boghylde eller i et skab, hvor luftcirkulationen er begrænset.
- For at reducere risikoen for brand og/eller elektrisk stød, må projektoren ikke udsættes for regn eller fugt. Apparatet må ikke installeres i nærheden af varmelegemer, som f.eks. radiatorer, varmeapparater eller andre apparater såsom forstærkere, der afgiver varme.
- Sørg for, at der ikke trænger væske ind i projektoren. Væsken kan berøre steder med farlig spænding og kortslutte dele, hvilket kan medføre brand eller elektrisk stød.
- Må ikke bruges under følgende forhold:
 - I meget varme, kolde eller fugtige omgivelser.
 - (i) Sørg for, at rumtemperaturen er mellem 5°C ~ 40°C
 - (ii) Den relative luftfugtighed skal være imellem 10% ~ 85 %
 - I områder med megen støv og urenheder.
 - I nærheden af apparater, som genererer et stærkt magnetisk felt.
 - I direkte sollys.
- Brug ikke projektoren på steder, hvor der kan være brændbare eller eksplosive gasser tilstede. Projektorens lampe bliver meget varm under brug, og gasserne vil kunne antændes og medføre brand.
- Brug ikke apparatet, hvis det er fysisk skadet eller har været misbrugt. Fysisk beskadigelse/misbrug er (men ikke begrænset til):
 - Apparatet har været tabt.
 - Strømledningen eller stikket er blevet beskadiget.
 - Der er spildt væske på projektoren.
 - Projektoren har været udsat for regn eller fugt.
 - Der er trængt noget ind i projektoren, eller der er noget løst indeni.
- Anbring ikke projektoren på usikre overflader. Projektoren kan vælte, hvilket kan medføre personskader eller beskadigelse af projektoren.
- Lad ikke noget blokere for lyset, der kommer ud af projektorens objektif. Lyset vil opvarme den blokerende genstand, som kan smelte og medføre forbrændinger eller antændes.

- Åbn venligst ikke eller skil ikke projektoren ad, da dette kan forårsage elektrisk stød.
- Forsøg ikke selv at reparere apparatet. Hvis du åbner eller skiller projektoren ad, kan du blive udsat for farlige spændinger eller andre farer. Kontakt Optoma, inden du sender apparatet til reparation.
- Sikkerhedsangivelserne findes på projektorens kabinet.
- Apparatet må kun repareres af autoriseret servicepersonale.
- Brug kun tilslutninger/tilbehør, som er godkendt af producenten.
- Se ikke direkte ind i objektivet, når projektoren er tændt. Det stærke lys kan skade dine øjne.
- Når lampen skal udskiftes skal du vente, indtil lampen er kølet ned. Følg instruktionerne som beskrevet på side 56-57.
- Projektoren detekterer levetiden for lampen. Udskift lampen, når der vises en advarselsmeddelelse.
- Nulstil funktionen "Lampenullstilling" i skærmmenuen "OPPSETT > Lampeinstillinger", når lampemodulet er blevet skiftet.
- Når du slukker for projektoren, skal du forvise dig om at nedkølingscyklussen er fuldført før strømmen frakobles. Lad projektoren køle ned i 90 sekunder.
- Når lampen nærmer sig afslutningen på dens levetid, vises meddelelsen "Lampens levetid overskredet" på skærmen. Kontakt venligst din lokale forhandler eller servicecenter for at udskifte lampen så hurtigt som muligt.
- Tage strømledningen ud af stikkontakten, inden du rengør produktet.
- Rengøre skærmmkabinettet med en blød, tør klud med et mildt rengøringsmiddel. Rengøre ikke apparatet med slibende rengøringsmidler, voks eller opløsningsmidler.
- Tage strømledningen ud af stikkontakten, hvis produktet ikke skal bruges i længere tid.

Bemærk: Når lampens levetid er ovre, vil projektoren ikke kunne tændes, før lampen er blevet skiftet. For at udskifte lampen skal du følge de procedurer, der er listet i afsnittet "Udskiftning af lampe" på siderne 56-57.

- Opstil ikke projektoren på steder, hvor den kan udsættes for rystelser eller stød.
- Rør ikke ved objektivet med ubeskyttede hænder.
- Tag batterierne ud af fjernbetjeningen, hvis den ikke skal bruges i længere tid. Hvis batterierne efterlades i fjernbetjeningen i længere tid, kan de lække.
- Brug eller opbevar ikke projektoren på steder med røg fra olie eller tobak, da dette kan forringe kvaliteten af projektorens billeder.
- Følg omhyggeligt vejledningen i opstilling af projektoren, da en forkert opstilling kan medføre dårlig ydeevne.
- Brug en strømskinne eller en overspændingsbeskyttelse. Strømutfald og strømvariationer kan ØDELÆGGE apparater.

3D sikkerhedsoplysninger

Overhold alle advarsler og forholdsregler, før du eller dit barn bruger 3D-funktionen.

Advarsel

Børn og teenagere kan være mere modtagelige overfor sundhedsproblemer associeret med visning i 3D, og de bør holdes under nøje opsyn, når de ser disse billeder.

Advarsel om anfald fra lysfølsomhed og andre sundhedsrisici

- Nogle brugere kan opleve et epileptisk anfald eller et slagtilfælde, når de udsættes for visse blinkende billeder eller lys fra visse projektorbilleder eller videospil. Hvis du lider af, eller har en familiehistorie, der inkluderer epilepsi eller slagtilfælde, skal du rådføre dig med din læge, inden du bruger 3D-funktionen.
- Også de personer, der ikke lider af eller som ikke har en familiehistorie, der inkluderer epilepsi eller slagtilfælde, kan have en ikke-diagnosticeret tilstand, der kan forårsage epileptiske anfald fra lysfølsomhed.
- Gravide kvinder, ældre personer, personer, som lider af alvorlige medicinske sygdomme, personer, som har sovet for lidt eller er under indflydelse af alkohol, bør undgå at bruge apparatets 3D-funktion.

- Hvis du oplever nogle af følgende symptomer, skal du straks ophøre med at se 3D-billeder og rådføre dig med din læge: (1) ændret vision; (2) uklarhed; (3) svimmelhed; (4) ufrivillige bevægelser med f.eks. øjnene eller muskeltrækninger; (5) forvirring; (6) kvalme; (7) bevidsthedstab; (8) krampetrækninger; (9) kramper og/eller (10) desorientering. Børn og teenagere kan være mere udsat end voksne overfor disse symptomer. Forældre bør holde opsyn med deres børn og spørge dem, om de oplever nogle af disse symptomer.
- Visning i 3D kan også forårsage køresyge, sanseforstyrrelser, desorientering, overanstrengelse af øjne og mindsket holdningsstabilitet. Det anbefales, at brugerne tager hyppige pauser for at mindske muligheden for disse påvirkninger. Hvis dine øjne viser tegn på træthed eller udtørring, eller hvis du har nogen af de ovenstående symptomer, skal du straks ophøre med at bruge apparatet, og du må ikke fortsætte i mindst 30 minutter efter at symptomerne er forsvundet.
- Visning i 3D, når du sidder for tæt på skærmen i en længere periode, kan skade synet. Den ideelle visningsafstand er mindst tre gange skærmens højde. Det anbefales, at brugerens øjne er på samme niveau som skærmen.
- Hvis du ser 3D, mens du bærer 3D-briller i en længere periode, kan det medføre hovedpine eller udmattelse. Hvis du oplever hovedpine, udmattelse eller svimmelhed, skal du ophøre med at se 3D og hvile dig.
- Brug ikke 3D-brillerne til andet end at se 3D.
- Hvis du bruger 3D-brillerne til andet (som f.eks. almindelige briller, solbriller, øjenværn etc.) kan det være fysisk skadeligt for dig og muligvis svække dit syn.
- At se 3D kan forårsage desorientering for nogle brugere. Du må derfor IKKE anbringe din 3D-projektor i nærheden af trapper, ledninger, balkoner eller andre steder, hvor der er ting der kan falde over, gås ind i, skubbe ting ned eller ødelægge ting.

Ophavsret

Denne publikation, herunder alle fotografier, illustrationer og software, er beskyttet i henhold til internationale love om ophavsret, med alle rettigheder forbeholdt. Hverken denne vejledning, eller noget af materialet heri, må gengives uden skriftlig tilladelse fra forfatteren.

© Copyright 2018

Ansvarsfraskrivelse

Oplysningerne i dette dokument kan ændres uden varsel. Producenten giver ingen erklæringer eller garantier med hensyn til indholdet heri, og fraskriver sig ethvert ansvar for salgbarhed eller egnethed til et bestemt formål. Producenten forbeholder sig retten til, at revidere denne publikation og fra tid til anden foretage ændringer i indholdet, uden forpligtelse for producenten til, at underrette nogen personer om sådanne revisioner eller ændringer.

Anerkendelse af varemærker

Kensington er et U.S.A. registreret varemærke for ACCO Brand Corporation med udgivne registrering og igangværende ansøgninger i andre lande over hele verden.

HDMI, HDMI logoet og High-Definition Multimedia Interface er alle varemærker eller registrerede varemærker tilhørende HDMI Licensing LLC i USA samt i andre lande.

DLP®, DLP Link og DLP-logoet er registrerede varemærker tilhørende Texas Instruments og BrilliantColor™ er et varemærke tilhørende Texas Instruments.

MHL, Mobile High-Definition Link og MHL-logoet er varemærker eller registrerede varemærker tilhørende MHL licenser, LLC.

Alle andre produktnavne, som er brugt i denne vejledning, tilhører deres respektive ejere og er anerkendt.

FCC

Dette apparat er blevet testet og opfylder grænserne for klasse B digitalt udstyr i henhold til FCC-bestemmelserne afsnit 15. Disse grænser er fastsat for at yde rimelig beskyttelse mod skadelig interferens ved installation i hjemmet. Dette apparat genererer, bruger og kan udstråle radiofrekvensenergi, som, hvis det ikke bruges i overensstemmelse med instruktionerne, kan forårsage skadelig interferens på radiokommunikation.

Der er imidlertid ingen garanti for, at der ikke vil opstå interferens i en given installation. Hvis apparatet forårsager skadelig interferens på radio eller fjernsynsmodtagelse, hvilket kan afgøres ved at slukke og tænde for apparatet, kan brugeren prøve at korrigere interferensen på en eller flere af følgende måder:

- Drej eller flyt antennemodtageren.
- Øg afstanden mellem apparatet og modtageren.
- Forbind apparatet til en kontakt i et andet kredsløb end det, modtageren er forbundet til.
- Søg hjælp hos din forhandler eller hos en erfaren radio/tv tekniker.

Bemærk: Afskærmede kabler

Alle tilslutninger til andre computerenheder skal gøres med beskyttede kabler for at opfylde FCC-bestemmelserne.

Forsigtig

Ændringer og modifikationer, der ikke udtrykkeligt er godkendt af fabrikanten, kan annullere brugerens rettigheder, som er givet af FCC, til at betjene denne projektor.

Driftsbetingelser

Dette apparat er i overensstemmelse med stk. 15 i FCC-bestemmelserne. Betjening skal ske under følgende to betingelser:

1. Apparatet må ikke forårsage skadelig interferens, og
2. Apparatet skal acceptere enhver forstyrrelse som den modtager, inklusive forstyrrelser, som kan forårsage uønsket drift.

Bemærk: Canadiske brugere

Dette Klasse B digital apparat er i overensstemmelse med de canadiske ICES-003 bestemmelser.

Remarque à l'intention des utilisateurs canadiens

Cet appareil numérique de la classe B est conforme à la norme NMB-003 du Canada.

Overensstemmelseserklæring for EU-lande

- EMC-direktiv 2014/30/EC (inklusive ændringer)
- Lavspændingsdirektiv 2014/35/EC
- R & TTE direktiv 1999/5/EC (hvis produktet har en RF-funktion)

WEEE



Anvisninger vedrørende bortskaffelse

Bortskaf ikke denne elektroniske enhed sammen med det almindelige affald. For at minimere forurening og sikre maksimal beskyttelse af det globale miljø, bedes du genbruge produktet.

INDLEDNING

Oversigt over pakkens indhold

Tag forsigtigt apparatet ud af emballagen og kontrollér, at alle nedenstående standarddele er med. Nogle af delene under valgfrit tilbehør er muligvis ikke tilgængelige alt efter apparatets model, specifikationer og købssted. Spørg evt. på dit købssted. Noget tilbehør vil variere fra sted til sted.

Garantibeviset følger kun med nogle steder. Bed eventuelt din forhandler om yderligere oplysninger.

Standardtilbehør

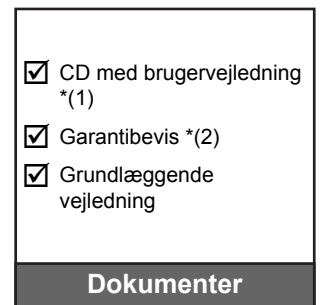
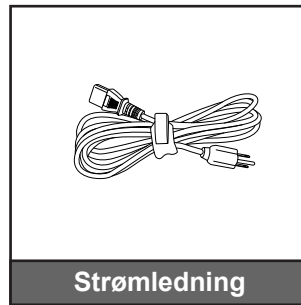
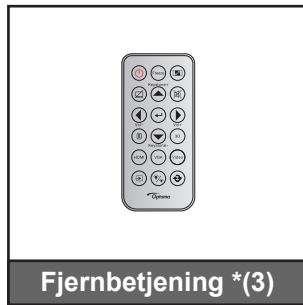
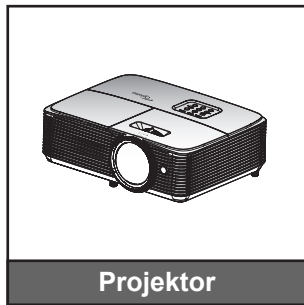

Bemærk:

- Fjernbetjeningen leveres med batteriet.
- *(1) For europæisk brugervejledning kan du besøge www.optomaeurope.com.
- *(2) Du kan finde flere oplysninger om garantier i Europa på www.optomaeurope.com.
- *(3) Den faktiske fjernbetjening kan variere, afhængig af dit land.

Ekstra tilbehør

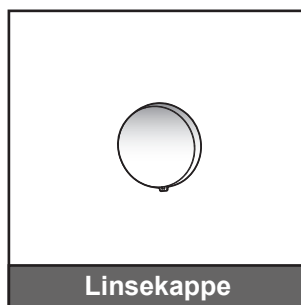
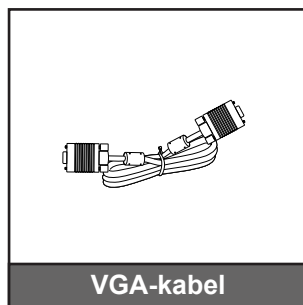
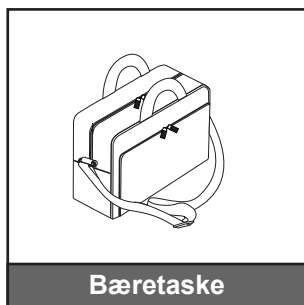

Bemærk: Ekstratilbehør varierer afhængig af model, specifikationer og region.

INDLEDNING

Produktoversigt

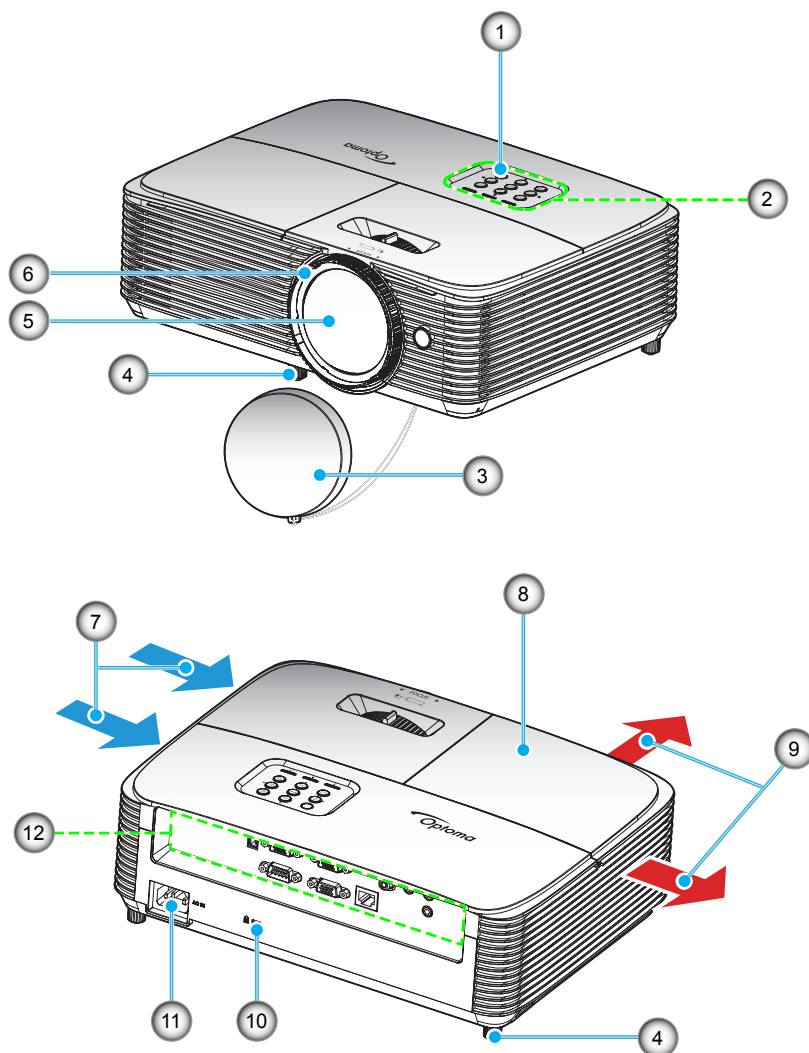

Bemærk: Hold en minimumafstand på 20 cm mellem etiketterne "inlet" og "outlet".

Nr.	Emne	Nr.	Emne
1.	IR modtager	7.	Ventilation (indtag)
2.	Tastatur	8.	Lampedæksel
3.	Linsekappe	9.	Ventilation (udtag)
4.	Fod med hælningsjustering	10.	Kensington™-lås
5.	Objektiv	11.	Strømskik
6.	Fokusring	12.	Indgangs-/udgangs

INDLEDNING

Tilslutninger

Type 1 (8 IO)

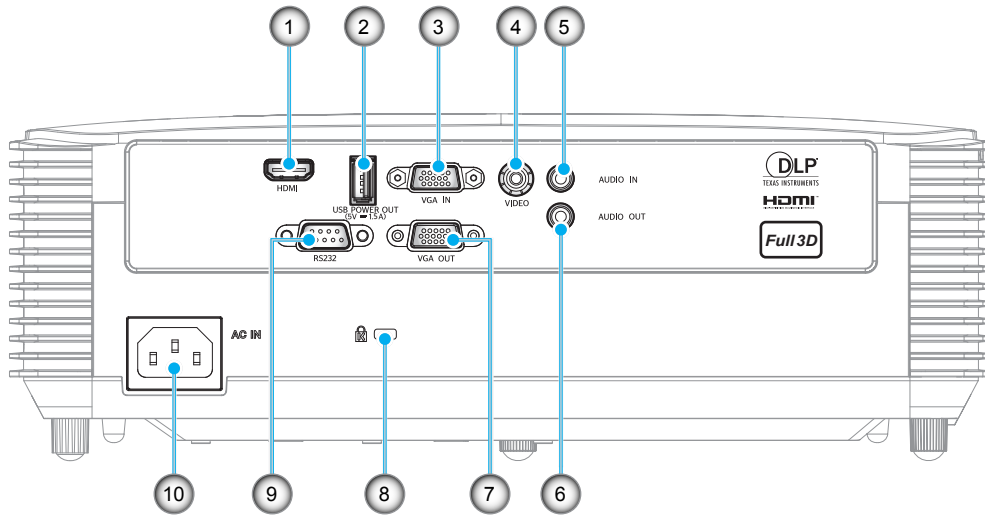

Type 2 (12 IO)

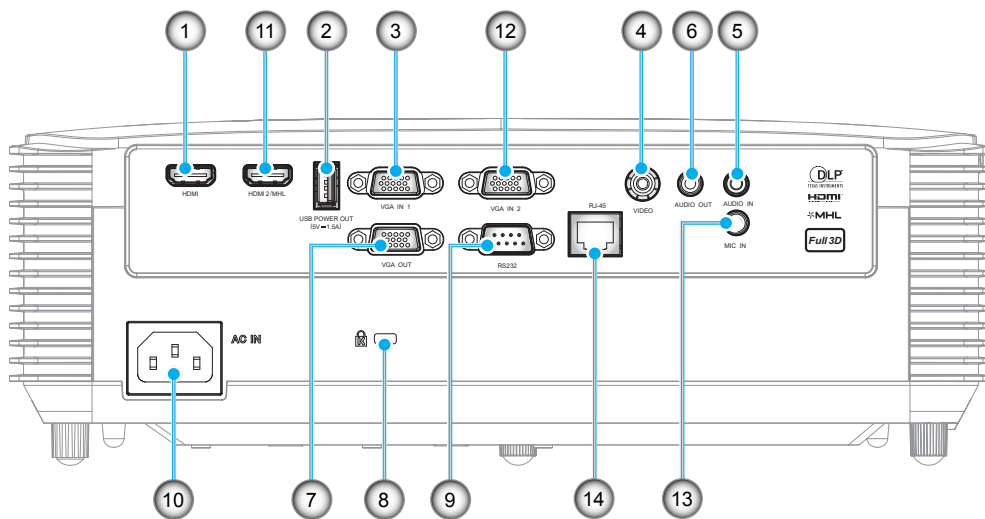

INDLEDNING

Nr.	Emne	Type 1 (8 IO)	Type 2 (12 IO)
1.	HDMI/HDMI 1-stik	√	√
2.	USB-strømodgang (5V/1,5A) Stik / MUS / SERVICE-stik	√	√
3.	VGA-indgang/VGA-indgang 1-stik	√	√
4.	Video-stik	√	√
5.	Lydindgang	√	√
6.	Lydudgangsstik	√	√
7.	VGA OUT-stik	√	√
8.	Kensington™-lås	√	√
9.	RS232-stik	√	√
10.	Strømstik	√	√
11.	HDMI 2/MHL-stik	N/A	√
12.	VGA-indgang 2-stik	N/A	√
13.	Mikrofonindgangsstik	N/A	√
14.	RJ-45-stik	N/A	√
Bemærk: "√" betyder, at emnet er understøttet, "N/A" betyder, at emnet ikke er tilgængeligt.			

Bemærk:

- Brug af fjernmus kræver en speciel fjernbetjening.
- I/O'erne afhænger af projektoren, som du har købt. Kontroller det fysiske produkt for reference.

INDLEDNING

Tastatur

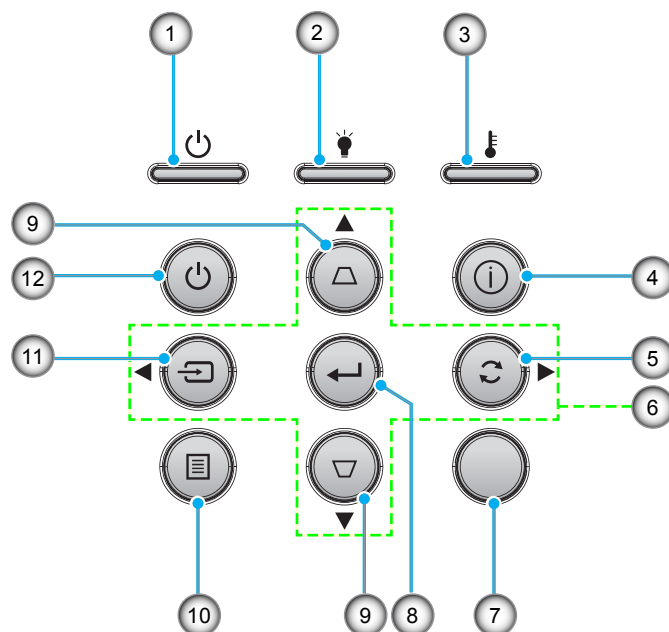

Nr.	Emne	Nr.	Emne
1.	På/Standby LED	7.	IR modtager
2.	Lampe LED	8.	Enter
3.	Temp. LED	9.	Keystonekorrektion
4.	Informasjon	10.	Meny
5.	Synkroniser igen	11.	Source
6.	Fire-vejs vølgertaster	12.	Tænd/sluk

INDLEDNING

Fjernbetjening 1

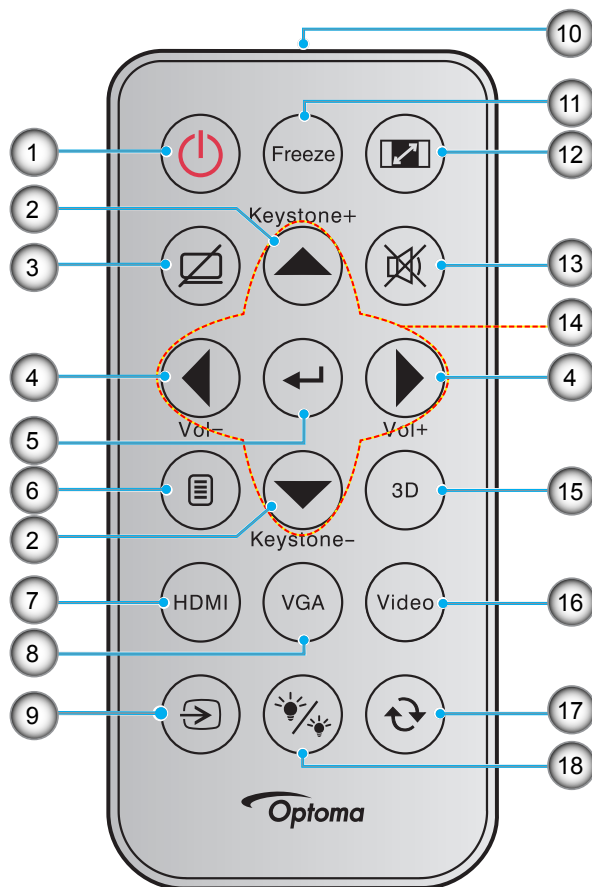

Nr.	Emne	Nr.	Emne
1.	Strøm Til/Fra	10.	Infrarød-lysindikator
2.	Trapezkorrektion +/-	11.	Frys
3.	AV Lydløs	12.	Aspect Ratio
4.	Volum - / +	13.	Demp
5.	Enter	14.	Fire-vejs vælgertaster
6.	Meny	15.	3D
7.	HDMI	16.	Video
8.	VGA	17.	Synkroniser igen
9.	Source	18.	Lysstyrkemode

Bemærk:

- Den faktiske fjernbetjening kan variere, afhængig af dit land.
- Nogle taster har måske ingen funktion på modeller, der ikke understøtter disse faciliteter.
- Inden fjernbetjeningen tages i brug for første gang, skal den gennemsigtige isoleringstape fjernes. Se side 21 for oplysninger om, hvordan batterierne sættes i.

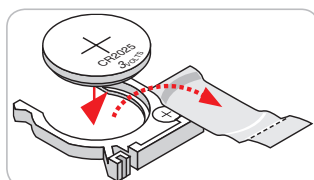

INDLEDNING

Fjernbetjening 2

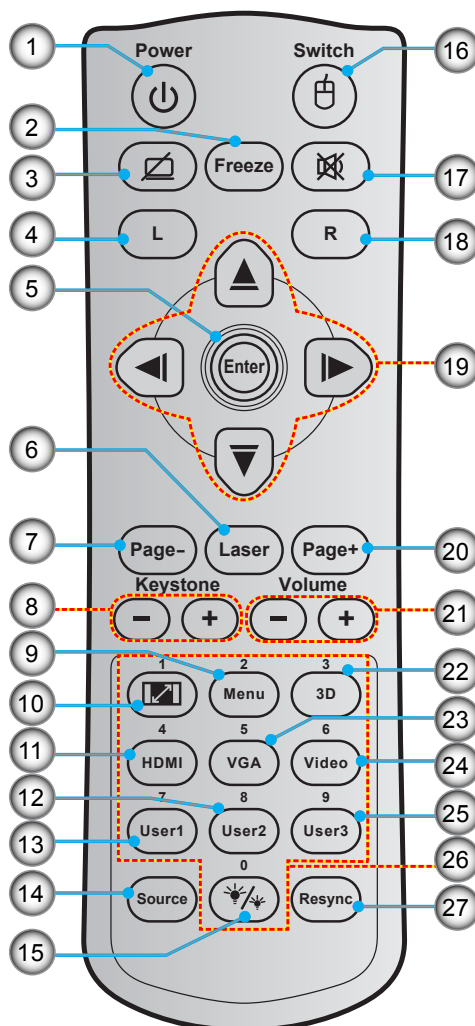

Nr.	Emne	Nr.	Emne
1.	Strøm Til/Fra	15.	Lysstyrkemode
2.	Frys	16.	Mus til / fra
3.	Blank skærm / lyd fra	17.	Demp
4.	Venstre museklik	18.	Højre museklik
5.	Enter	19.	Fire-vejs vælgertaster
6.	Laser	20.	Page +
7.	Page -	21.	Volum - / +
8.	Keystone - / +	22.	3D menu til / fra
9.	Meny	23.	VGA
10.	Aspect Ratio	24.	Video
11.	HDMI	25.	Bruker 3
12.	Bruker 2	26.	Numerisk tastatur (0-9)
13.	Bruker 1	27.	Synkroniser igen
14.	Source		

Bemærk:

- Den faktiske fjernbetjening kan variere, afhængig af dit land.
- Nogle taster har måske ingen funktion på modeller, der ikke understøtter disse faciliteter.

OPSÆTNING OG INSTALLATION

Installation af projektoren

Din projektor er beregnet til installation i 1 af 4 mulige positioner.

På baggrund af indretningen af lokalet samt dine personlige præferencer kan du beslutte, hvor du vil opstille projektoren. Tag højde for lærredets størrelse og placering, tilstedeværelsen af en egnet stikkontakt samt placering og afstand mellem projektor og det resterende udstyr.

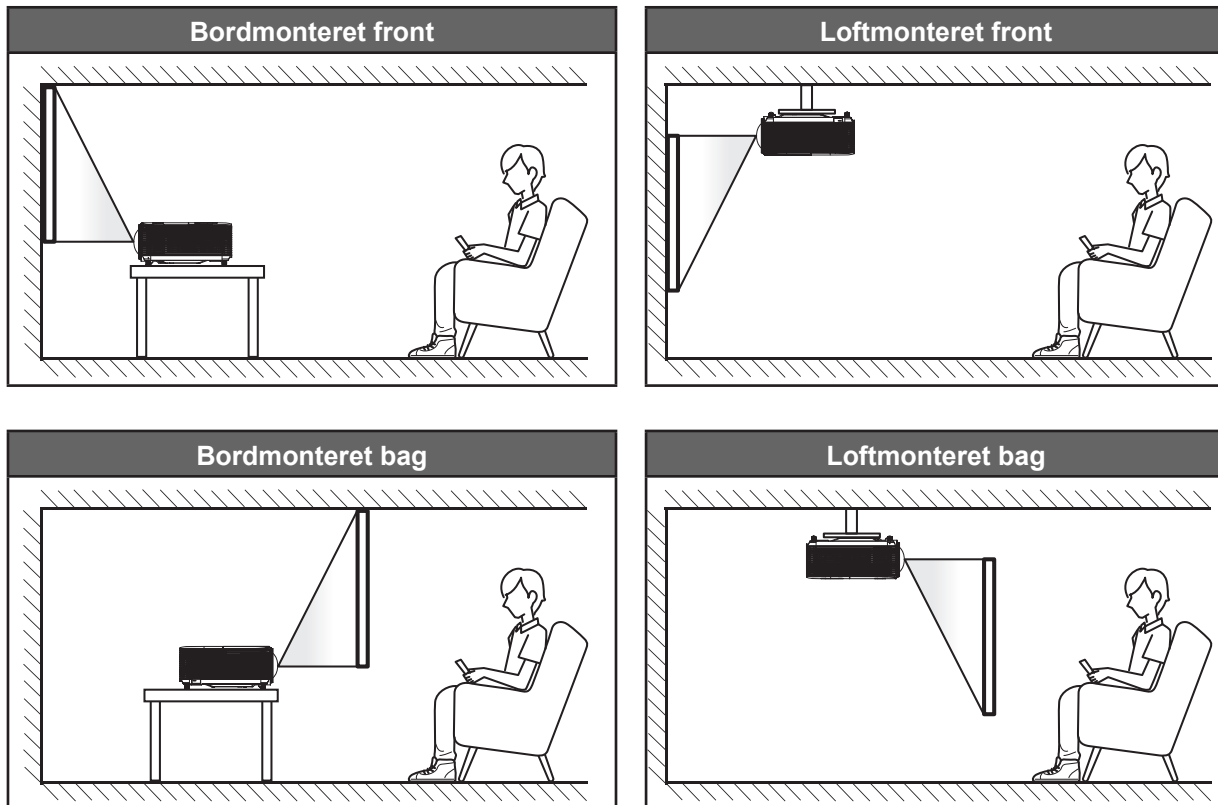

Projektoren skal placeres på en plan overflade og 90 grader/vinkelret i forhold til lærredet.

- Du kan se, hvor langt projektoren skal placeres i henhold til forskellige lærredstørrelser i afstandstabellen på side 61-62.
- I afstandstabellen på side 61-62 kan du se skærmstørrelsen i henhold til en bestemt afstand.

Bemærk: Jo længere væk projektoren stilles fra lærredet, des større en projiceret billedstørrelse opnås, og den lodrette forskydning forøges også tilsvarende.

VIGTIGT!

Brug ikke projektoren, når den er anbragt på andre måder end på bordet eller ophængt i loftet. Projektoren skal stå vandret og må ikke vippe hverken fremad/bagud eller til siden. Enhver anden placering vil ugyldiggøre garantien og kan forkorte lampens eller projektorens levetid. Ved ikke-standard montering skal du altid henvende dig til Optoma.

OPSÆTNING OG INSTALLATION

Bemærkning til opsætning af projektoren

- Placer projektoren i vandret stilling.
Projektorens hældningsvinklen må ikke overgå 15 grader, og projektoren må heller ikke opsættes på anden måde end på et skrivebord og i loftet, ellers kan lampens levetid reduceres dramatisk, hvilket kan føre til andre **uforudsigelige skader**.

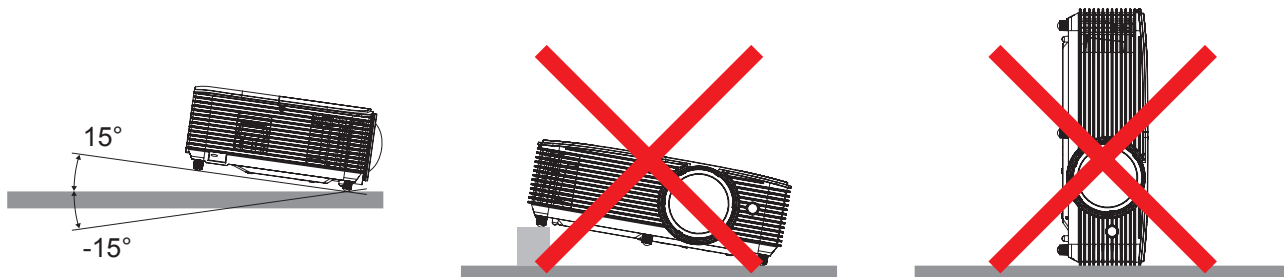

- Sørg for, at der mindst er 30 cm afstand omkring luftudtaget.

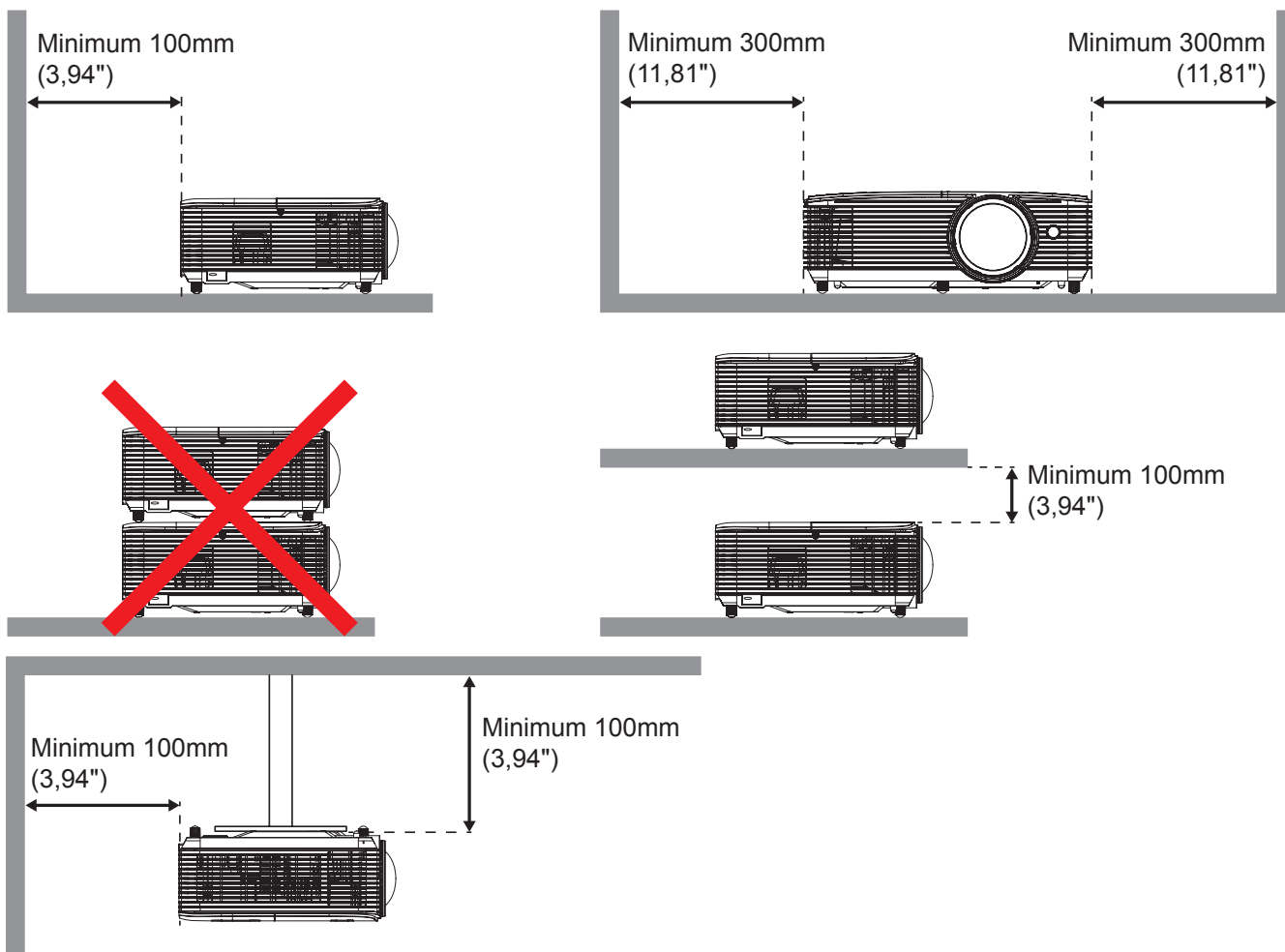

- Sørg for, at luftindtagene ikke suger den varme luft fra luftudtaget ind.
- Hvis projektoren bruges i et lukket rum, skal du sørge for, at den omgivende lufttemperatur i kabinettet ikke overskrider driftstemperaturen, når projektoren kører, samt at ingenting spærrer for luftindtaget og luftudtaget.
- Alle kabinetter skal bestå en certificeret varmeevaluering for at sikre, at projektoren ikke genbruger udstødningsluft, da dette kan gøre, at enheden lukker ned, også selvom temperaturen inde i kabinettet på inden for det acceptable driftstemperaturområde.

OPSÆTNING OG INSTALLATION

Tilslutning af kilder til projektoren

Type 1 (8 IO)

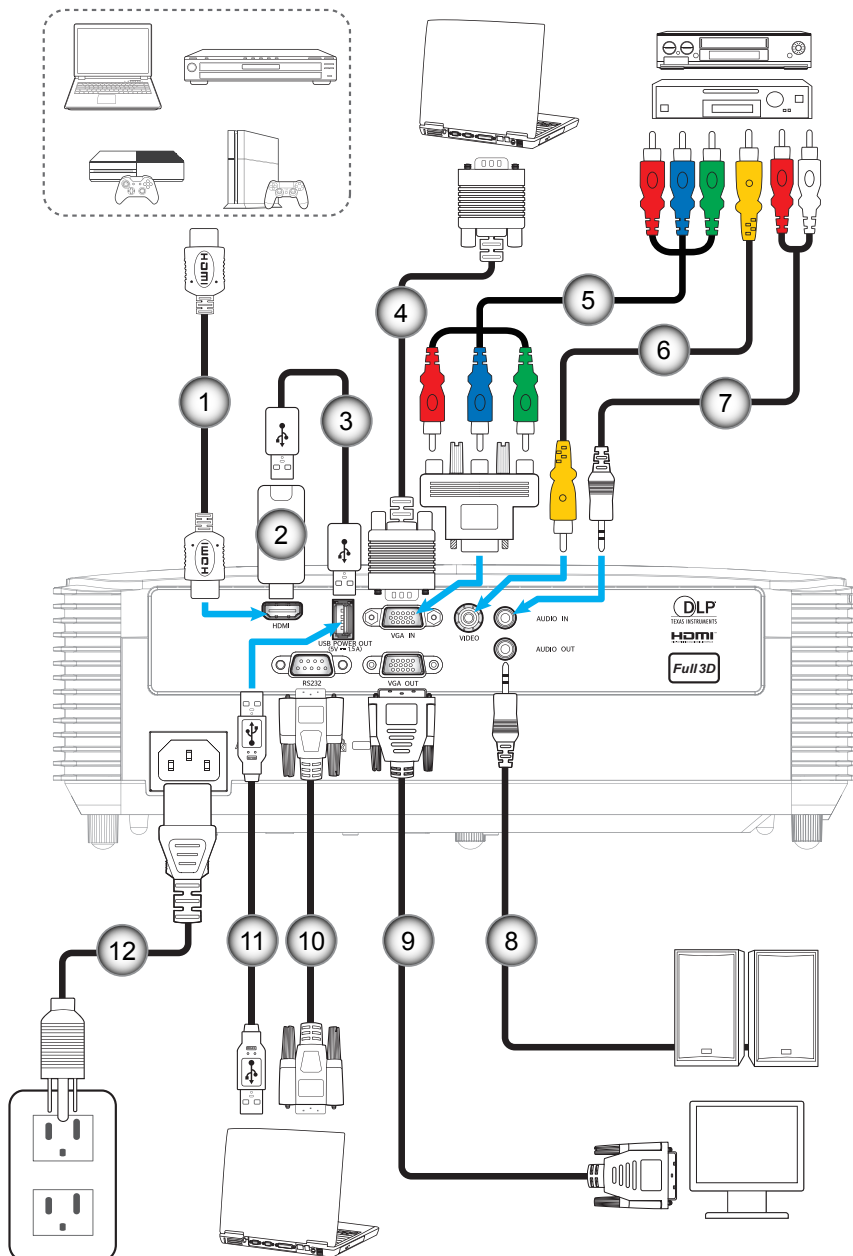

OPSÆTNING OG INSTALLATION

Type 2 (12 IO)

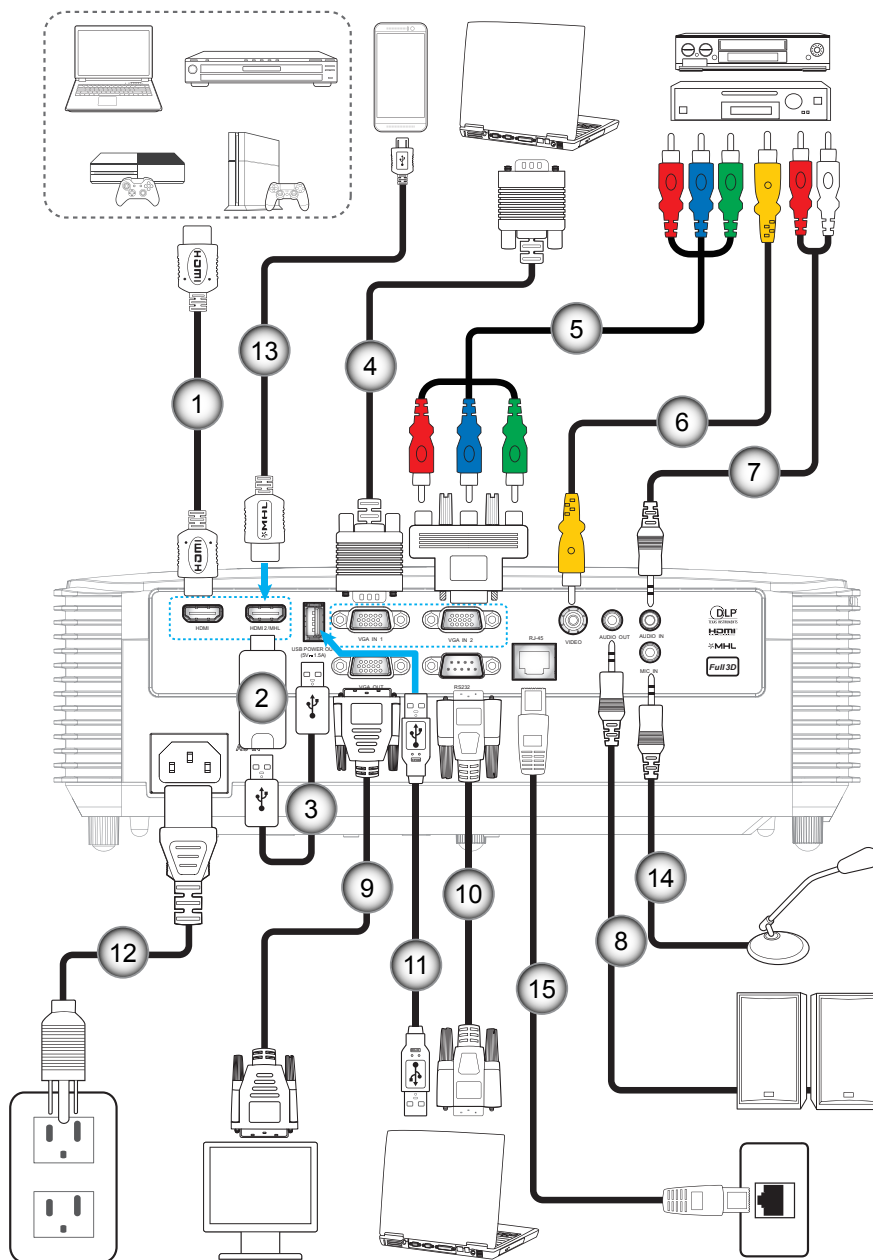

OPSÆTNING OG INSTALLATION

Nr.	Emne	Type 1 (8 IO)	Type 2 (12 IO)
1.	HDMI Kabel	√	√
2.	HDMI-stik	√	√
3.	USB strøm kabel	√	√
4.	VGA In-kabel	√	√
5.	RCA komponentkabel	√	√
6.	Videokabel	√	√
7.	Lydindgangskabel	√	√
8.	Lydudgangskabel	√	√
9.	VGA-udgangskabel	√	√
10.	RS232-kabel	√	√
11.	USB-kabel	√	√
12.	Strømledning	√	√
13.	MHL Kabel	N/A	√
14.	Mikrofonkabel	N/A	√
15.	RJ-45-kabel	N/A	√

Bemærk: "√" betyder at elementet understøttes. "N/A" betyder at elementet ikke er tilgængelig.

OPSÆTNING OG INSTALLATION

Indstilling af det projicerede billede

Billedhøjde

Projektoren er udstyret med løftefødder til indstilling af billedhøjden.

1. Find den justerbare fod, som du ønsker at ændre, på bunden af projektoren.
2. Drej de justerbare fødder med eller mod uret for hhv. at hæve og sænke projektoren.

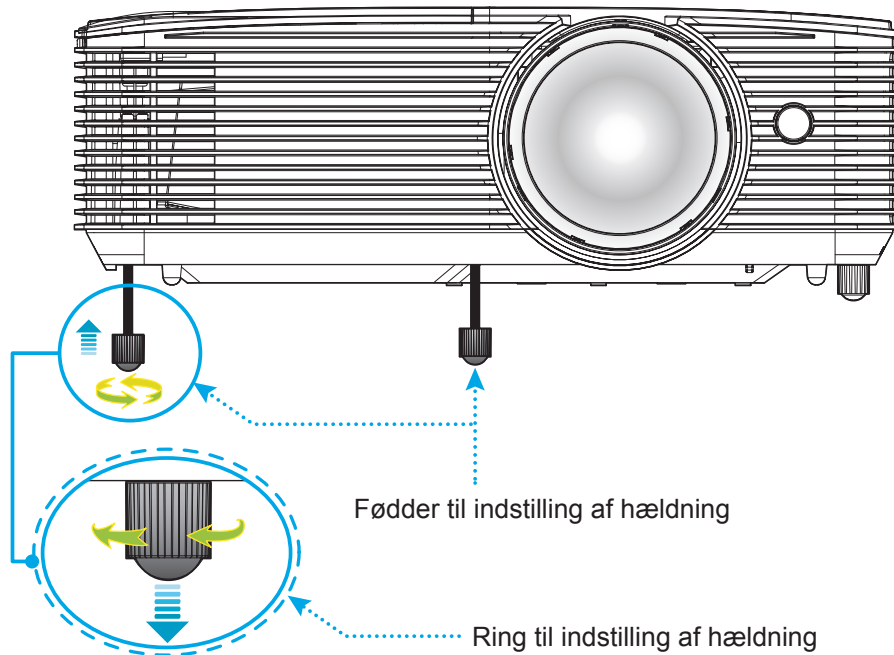

Fokus

- Du kan justere fokus ved at dreje fokusringen med eller mod uret, indtil billedet er skarpt og tydeligt.

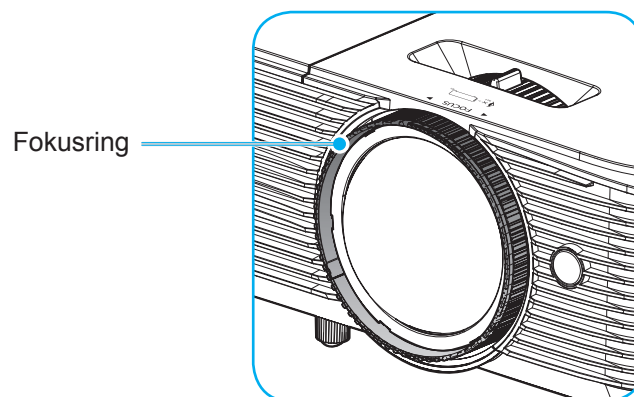

Bemærk: Projektoren kan fokusere på en afstand mellem 0,4 - 3,1 meter.

OPSÆTNING OG INSTALLATION

Installation / udskiftning af batterierne

1. Tryk batteridækslet af.
2. Sæt det nye batteri ind i batterirummet. Tag det gamle batteri ud, og sæt et nyt i (CR2025). Sørg for at siden med "+" vender opad.
3. Sæt dækslet på igen.

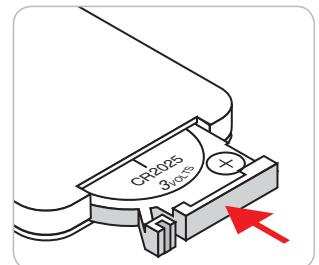
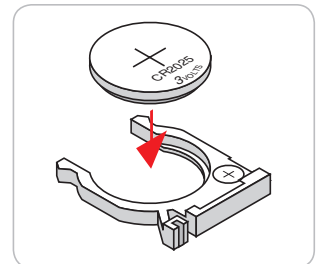
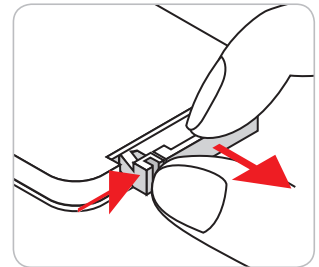

FORSIGTIG: For at garantere sikker brug, skal følgende forholdsregler overholdes:

- Brug kun batterier af typen CR2025.
- Undgå kontakt med vand og væsker.
- Fjernbetjeningen må ikke udsættes for fugt eller varme.
- Undgå, at fjernbetjeningen tabes.
- Hvis batteriet har lækket i fjernbetjeningen, skal batterirummet forsigtigt tørres rent, hvorefter et nyt batteri skal sættes i.
- Hvis batteriet skiftes med et af en forkert type, kan det eksplodere.
- Brugte batterier skal bortskaffes i henhold til instruktionerne.

OPSÆTNING OG INSTALLATION

Rækkevidde

Den infrarøde (IR) fjernbetjeningssensor sidder for oven på projektoren. Fjernbetjeningen skal holdes i en vinkel indenfor 30 grader af projektorens IR-sensor for at den kan virke ordentligt. Afstanden mellem fjernbetjeningen og sensoren må ikke overstige 6 meter.

Bemærk: Når fjernbetjeningen peges direkte (vinkel på 0 grader) mod IR-sensoren, må afstanden mellem fjernbetjeningen og sensoren ikke være over 8 meter.

- Sørg for, at der ikke er nogle genstande imellem fjernbetjeningen og IR-sensoren på projektoren, som kan blokere det infrarøde signal.
- Sørg for, at fjernbetjeningens IR-sender ikke rammes direkte af sollys eller lys fra lysstofrør.
- Fjernbetjeningen skal holdes mindst 2 meter væk fra lysstofrør, eller virker den muligvis ikke.
- Hvis fjernbetjeningen er tæt på lysstofrør af inverter-typen, kan den til tider blive ustabil.
- Hvis fjernbetjeningen og projektoren er meget tæt på hinanden, kan du risikere, at fjernbetjeningen ikke fungerer.
- Når du retter fjernbetjeningen mod lærredet, er virkeafstanden højst 6 meter fra fjernbetjeningen til lærredet, da IR-signalet skal reflekteres tilbage til projektoren. Den effektive funktionsafstand kan dog variere efter lærredtypen.

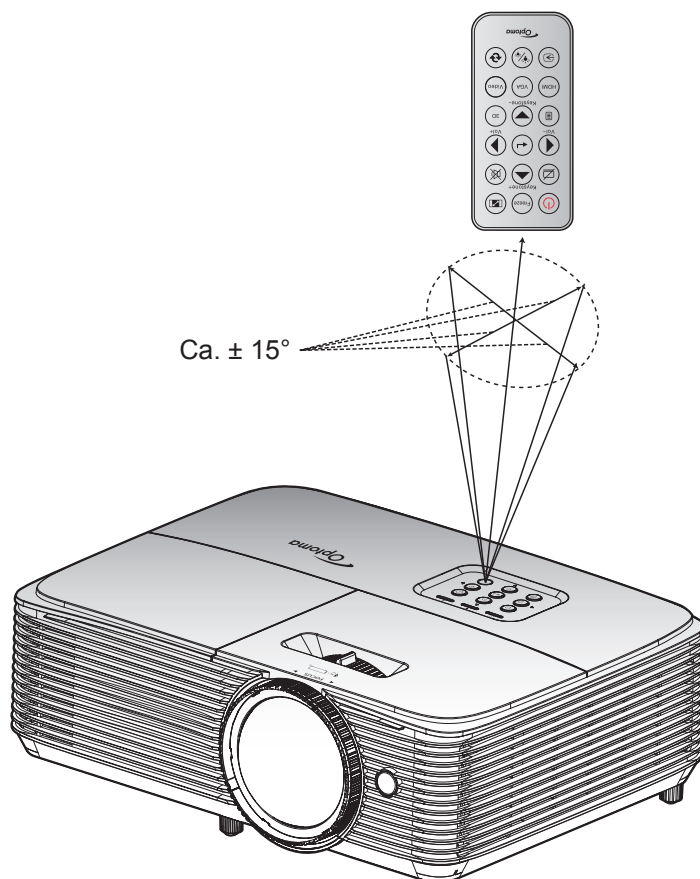

SÅDAN BRUGES PROJEKTOREN

Sådan tændes og slukkes projektoren

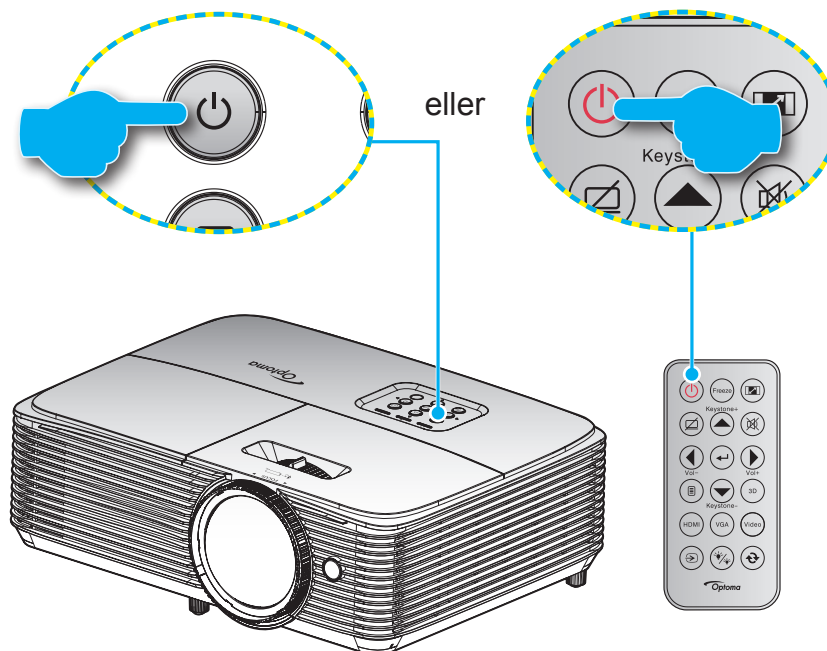

Tændt

1. Sørg for, at strømkablet og signalkablet er korrekt forbundet. Når de er forbundet, begynder Til/Standby lyset at lyse rødt.
2. Tænd for projektoren ved at trykke på "⏻" på enten projektorens tastatur eller på fjernbetjeningen.
3. Der vises en startskærm i ca. 10 sekunder, hvorefter Tænd/Standby-lysdioden blinker blåt.

Bemærk: Første gang du tænder for projektoren vil du blive bedt om at vælge det foretrukne sprog, projiceringsretning samt andre forhold.

Slå av

1. Sluk for projektoren ved at trykke på "⏻" på enten projektorens tastatur eller på fjernbetjeningen.
2. Følgende meddelelse vises:

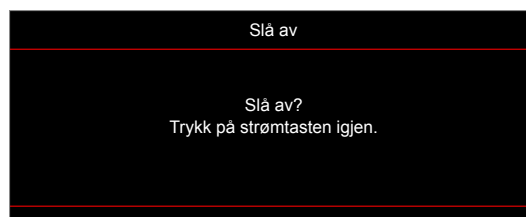

3. Bekræft ved at trykke på knappen "⏻" igen, ellers forsvinder meddelelsen efter 15 sekunder. Når du igen har trykket på "⏻" knappen, slukker projektoren.
4. Køleventilatoren fortsætter med at køre i omkring 10 sekunder for kølecyklus og Tænd/Standby lyset blinker blåt. Når Til/Standby lyset lyser rødt, er projektoren gået på standby. Hvis du vil tænde for projektoren igen, skal du vente, indtil den er kølet af og gået i standby. Når projektoren er på standby, skal du blot trykke på "⏻" for at tænde for den igen.
5. Tag ledningen ud af stikkontakten og projektoren.

Bemærk: Du bør ikke tænde for projektoren straks efter, den har været slukket.

SÅDAN BRUGES PROJEKTOREN

Velg en inngangskilde



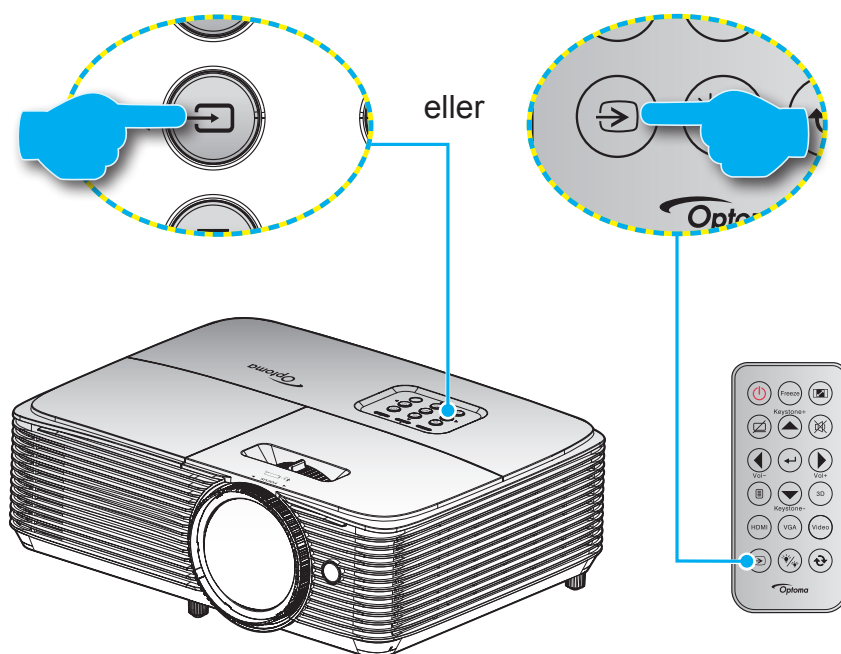











Tænd for den tilsluttede kilde, du vil vise på lærredet, fx computer, notebook, videoafspiller osv. Projektoren finder automatisk kilden. Hvis du har sluttet flere kilder, skal du trykke på knappen Kilde på projektorens tastatur eller på fjernbetjeningen for at vælge den ønskede kilde.



SÅDAN BRUGES PROJEKTOREN

Navigation i menuen og dens funktioner

Projektoren har flersprogede skærmmenuer til justering og ændring af en lang række indstillinger. Projektoren finder automatisk kilden.

1. For at åbne skærmmenuen, skal du trykke på  på fjernbetjeningen eller på projektorens tastatur.
2. Når skærmmenuen er åben, bruges tasterne   til at vælge punkterne i hovedmenuen. Brug  eller tasten  til at åbne en undermenu, når du vælger et punkt i menuen.
3. Brug   til at vælge det ønskede punkt i undermenuen, og brug derefter  eller  til at se yderligere indstillinger. Brug   til at justere indstillingen med.
4. Velg det næste punkt, der skal justeres i undermenuen, og juster som ovenfor anført.
5. Tryk på  eller  for at bekræfte dit valg, hvorefter skærmen går tilbage til hovedmenuen igen.
6. Tryk på  eller  igen, for at lukke menuen. Skærmmenuen lukker, og projektoren gemmer automatisk de nye indstillinger.

Type 1 (8 IO)

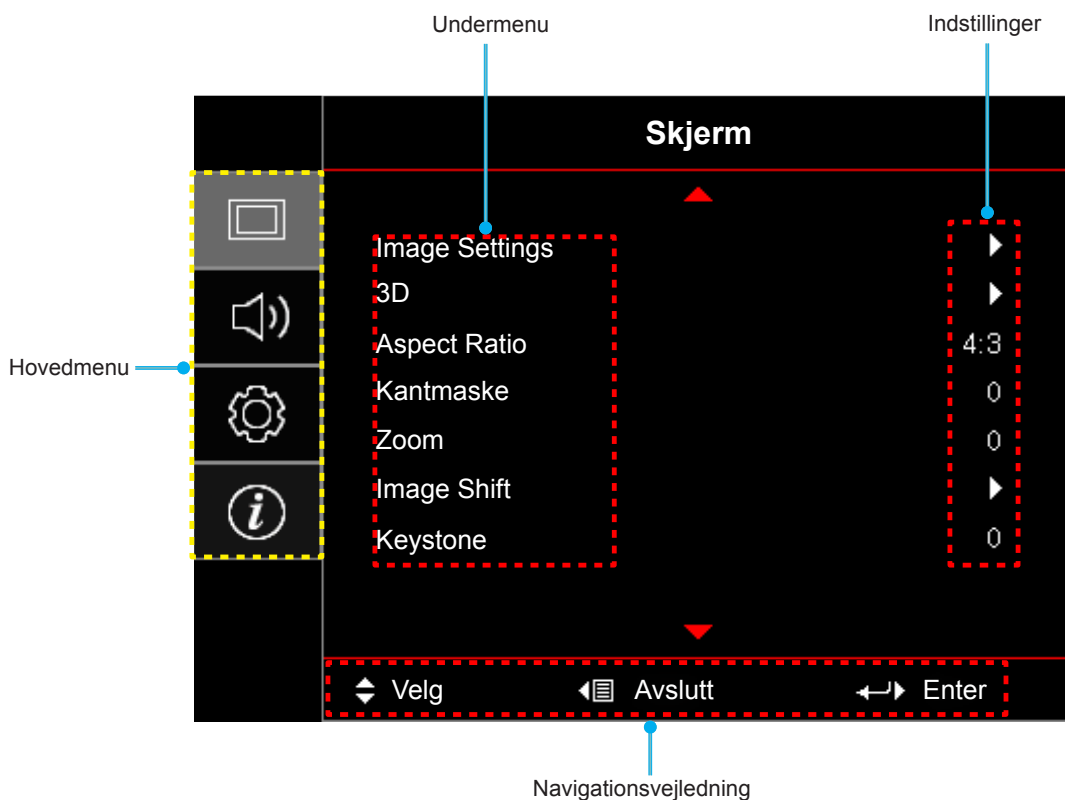

SÅDAN BRUGES PROJEKTOREN

Type 2 (12 IO)

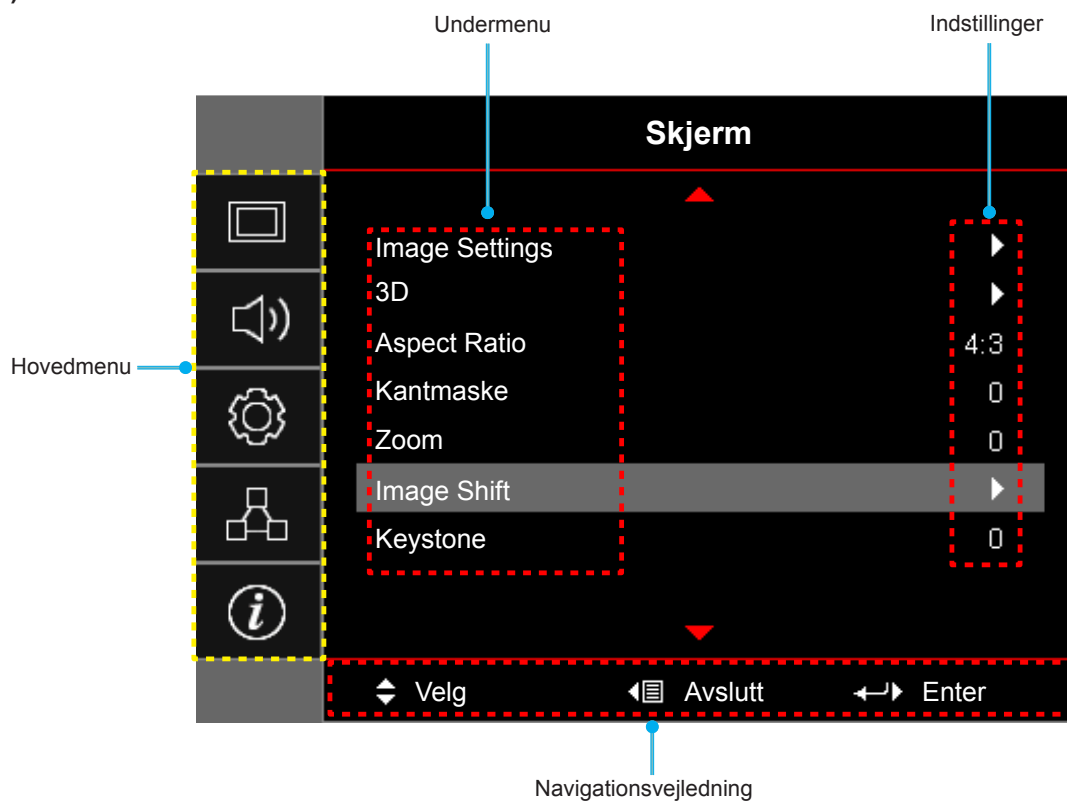

SÅDAN BRUGES PROJEKTOREN







Menutræet i skærmmenuen

Hovedmenu	Undermenu	Undermenu 2	Undermenu 3	Undermenu 4	Værdier			
Skjerm	Image Settings	Skjermmodus			Presentasjon			
					Lys			
					Kino			
					Spill			
					sRGB			
					DICOM SIM.			
					Bruker			
					3D			
		Veggfarge				AV [Standard]		
						Svart tavle		
						Lysegul		
						Lysegrønn		
						Lyseblå		
						Rosa		
						Grå		
		Lysstyrke				-50~50		
		Kontrast				-50~50		
		Skarphet				1~15		
		Farve				-50~50		
		Glød				-50~50		
		Gamma	Film					
			Video					
			Grafikker					
			Standard(2.2)					
			1.8					
			2.0					
			2.4					
		Fargeinnstillinger	BrilliantColor™				1~10	
			Fargetemperatur				Varm	
							Medium	
							Cool	
			Color Matching	Farve				R [Standard]
								G
						B		
						C		
						Y		
						M		
					W			
	Fargetone					-50~50 [Standard: 0]		
	Metning			-50~50 [Standard: 0]				
	Økning			-50~50 [Standard: 0]				

SÅDAN BRUGES PROJEKTOREN

Hovedmenu	Undermenu	Undermenu 2	Undermenu 3	Undermenu 4	Værdier
Skjerm	Image Settings	Fargeinnstillinger	Color Matching	Reset	Avbryt [Standard]
				Avslutt	Ja
			RGB økn./stnd.	Rød forsterking	-50~50
				Grønn forst.	-50~50
				Blå forst.	-50~50
				Rød lysstyrke	-50~50
				Grønn grunninnst.	-50~50
				Blå grunninnst.	-50~50
				Reset	Avbryt [Standard]
			Avslutt	Ja	
			Fargerom [Ikke HDMI-indgang]		Auto [Standard]
					RGB
					YUV
			Fargerom [HDMI-indgang]		Auto [Standard]
					RGB(0~255)
				RGB(16~235)	
			YUV		
		Hvitt nivå		0~31 (afhængig af signalet)	
		Svart nivå		-5~5 (afhængig af signalet)	
		IRE		0	
				7.5	
		Signal	Automatic		AV
					På [Standard]
			Frekvens		-10~10 (afhængig af signalet) [Standard: 0]
			Fase		0~31 (afhængig af signalet) [Standard: 0]
			H. Posisjon		-5~5 (afhængig af signalet) [Standard: 0]
		V. Posisjon		-5~5 (afhængig af signalet) [Standard: 0]	
	Lysstyrkemodeus			Lys	
				Eco	
				Dynamic	
				Eco+	
	Reset				
3D	3D modus		AV [Standard]		
			DLP-Link		
	3D->2D		3D [Standard]		
			L		
		R			

SÅDAN BRUGES PROJEKTOREN

Hovedmenu	Undermenu	Undermenu 2	Undermenu 3	Undermenu 4	Værdier			
Skjerm	3D	3D-Format			Auto [Standard]			
					SBS			
					Top and Bottom			
					Frame Sequential			
		3D synk. invert			På			
				AV [Standard]				
	Aspect Ratio				4:3			
					16:9			
					16:10 [Modellen WXGA]			
					LBX [undtagen modeller med XGA]			
					Original			
					Auto			
Kantmaske				0~10 [Standard: 0]				
Zoom				-5~25 [Standard: 0]				
Image Shift		H			-50~50 [Standard: 0]			
		V			-50~50 [Standard: 0]			
Keystone				-20~20 [Standard: 0]				
Lyd	Demp				AV [Standard]			
					På			
	Volum				0-10 [Standard: 5]			
	Lydinngang/Mic					Lydinngang [Standard]		
					Lydinngang/Mic			
OPPSETT	Projeksjon				Front  [Standard]			
					Rear 			
					Loft-foven 			
					Bagfra-foven 			
	Skjermtype [model med WXGA]					16:9		
						16:10 [Standard]		
	Lampeinnstillinger	Lampepåminnelse				AV		
		Lampenullstilling				På [Standard]		
	Filter Settings	Optional Filter Installed				Avbryt [Standard]		
						Ja		
		Filter Usage Hours					Ja	
							Nei	
			Filter Reminder					(Skrivebeskyttet)
								AV
						300hr		
						500hr [Standard]		
					800hr			
					1000hr			

SÅDAN BRUGES PROJEKTOREN

Hovedmenu	Undermenu	Undermenu 2	Undermenu 3	Undermenu 4	Værdier		
OPPSETT	Filter Settings	Filter Reset			Avbryt [Standard]		
					Ja		
	Power Settings	Direkte på				AV [Standard]	
						På	
		Signalstrøm på					AV [Standard]
							På
		Skru av automatisk (min)				0~180 (5 minutters trin) [Standard: 20]	
		Sovtidtaker (min)	Alltid på				0~990 (30 minutters trin) [Standard: 0]
		Quick Resume					AV [Standard]
							På
		Power Mode (Standby)					Aktiv
							Eco [Standard]
		LAN (standby)					AV [Standard]
						På	
	VGA Out (standby)					AV [Standard]	
						På	
	USB Power					AV	
						På	
						Auto [Standard]	
	Sikkerhet	Sikkerhet				AV	
						På	
		Sikkerhetstidtaker		Måned			
				Dag			
			Timer				
	Endre Passord						
	HDMI Link Settings	HDMI Link				AV	
						På	
		Inklusief TV					Nei
							Ja
		Power On Link					Mutual
							PJ --> Device
	Power Off Link					Device --> PJ	
						AV	
	Testmønster					På	
						Green Grid	
						Magenta Grid	
						White Grid	
						Hvit	
						AV	

SÅDAN BRUGES PROJEKTOREN

Hovedmenu	Undermenu	Undermenu 2	Undermenu 3	Undermenu 4	Værdier	
OPPSETT	Fjernkontroll- innstilling [afhænger af fjernbetjeningen]	IR-Funktion			På	
					AV	
		Bruker1 [afhænger af model] [(* kun på Type 2 (12 IO)]				HDMI 2*
						VGA 2*
						Testmønster
						LAN*
						Lysstyrke
						Kontrast
						Sovtidtaker [Standard]
						Color Matching
						Fargetemperatur
						Gamma
						Projeksjon
						Lampeinnstillinger
						Zoom
						Frys
					MHL*	
		Bruker2 [afhænger af model] [(* kun på Type 2 (12 IO)]				HDMI 2*
						VGA 2*
						Testmønster
						LAN*
						Lysstyrke
						Kontrast
						Sovtidtaker
						Color Matching [Standard]
						Fargetemperatur
						Gamma
						Projeksjon
						Lampeinnstillinger
						Zoom
						Frys
					MHL*	
		Bruker3 [afhænger af model] [(* kun på Type 2 (12 IO)]				HDMI 2*
						VGA 2*
						Testmønster
						LAN*
				Lysstyrke		
				Kontrast		
				Sovtidtaker		
				Color Matching		
				Fargetemperatur [Standard]		
				Gamma		

SÅDAN BRUGES PROJEKTOREN

Hovedmenu	Undermenu	Undermenu 2	Undermenu 3	Undermenu 4	Værdier	
OPPSETT	Fjernkontroll- innstilling [afhænger af fjernbetjeningen]	Bruker3 [afhænger af model] [(*) kun på Type 2 (12 IO)]			Projeksjon	
					Lampeinnstillinger	
					Zoom	
					Frys	
					MHL*	
		Projektor ID				0~99
		Options	Språk			English [Standard]
					Deutsch	
					Français	
					Italiano	
					Español	
					Português	
					Polski	
					Nederlands	
					Svenska	
					Norsk/Dansk	
					Suomi	
					ελληνικά	
					繁體中文	
					简体中文	
					日本語	
					한국어	
					Русский	
					Magyar	
					Čeština	
					عربي	
					ไทย	
					Türkçe	
					فارسی	
			Tiếng Việt			
			Bahasa Indonesia			
			Română			
			Slovenčina			
		Undertekster			CC1	
					CC2	
					AV[Standard]	
	Menu Settings		Menyplassering		Foroven venstre 	
				Foroven høyre 		
				Midten  [Standard]		
				Forneden venstre 		
				Forneden høyre 		

SÅDAN BRUGES PROJEKTOREN

Hovedmenu	Undermenu	Undermenu 2	Undermenu 3	Undermenu 4	Værdier	
OPPSETT	Options	Menu Settings	Menu Timer		AV	
					5 sek.	
					10 sek. [Standard]	
		Autokilde				AV [Standard]
						På
		Inngangskilde [(*) kun på Type 2 (12 IO)]				HDMI eller HDMI1*
						HDMI2/MHL*
						VGA eller VGA1*
						VGA2*
						Video
		Input Name [(*) kun på Type 2 (12 IO)]	HDMI eller HDMI1*			Standard [Standard]
						Custom
			HDMI2/MHL*			Standard [Standard]
						Custom
			VGA eller VGA1*			Standard [Standard]
						Custom
			VGA2*			Standard [Standard]
						Custom
		Video			Standard [Standard]	
					Custom	
		High Altitude				AV [Standard]
						På
		Display Mode Lock				AV [Standard]
						På
		Lås tastatur				AV [Standard]
						På
		Skjul Information				AV [Standard]
					På	
	Logo				Standard [Standard]	
					Nøytral	
	Bakgrunnsfarge				None [Standard:for Video/Pro-AV]	
					Blå [Standard for datamodel]	
					Rød	
				Grønn		
				Grå		
				Logo		
Reset	Reset OSD				Avbryt [Standard]	
					Ja	
	Reset to Default				Avbryt [Standard]	
					Ja	

SÅDAN BRUGES PROJEKTOREN

Hovedmenu	Undermenu	Undermenu 2	Undermenu 3	Undermenu 4	Værdier	
Nettverk (Kun type 2 (12 IO))	LAN	Nettverksstatus			(Skrivebeskyttet)	
		MAC-adresse			(Skrivebeskyttet)	
		DHCP			AV[Standard]	
					På	
		IP-adresse			192.168.0.100 [Standard]	
		Nettverksmaske			255.255.255.0 [Standard]	
		Gateway			192.168.0.254 [Standard]	
		DNS			192.168.0.51 [Standard]	
	Reset					
	Control	Crestron			AV	
					På [Standard] Bemærk: Port 41794.	
		Extron			AV	
					På [Standard] Bemærk: Port 2023.	
		PJ Link			AV	
					På [Standard] Bemærk: Port 4352	
		AMX Device Discovery			AV	
					På [Standard] Bemærk: Port 9131	
Telnet			AV			
			På [Standard] Bemærk: Port 23			
HTTP			AV			
			På [Standard] Bemærk: Port 80			
Info	Regulatory					
	Serial Number					
	Source					
	Resolution				00x00	
	Refresh Rate				0,00Hz	
	Skjermmodus					
	Power Mode (Standby)					
	Lampetid	Lys				0 hr
		Eco				0 hr
		Dynamic				0 hr
		Eco+				0 hr
		Total				
	Nettverksstatus (Kun type 2 (12 IO))					
IP-adresse (Kun type 2 (12 IO))						
Projektor ID					00~99	
Filter Usage Hours						

SÅDAN BRUGES PROJEKTOREN

Hovedmenu	Undermenu	Undermenu 2	Undermenu 3	Undermenu 4	Værdier	
Info	Lysstyrkemode					
	FW Version	System				
		LAN (Kun type 2 (12 IO))				
		MCU				

Bemærk: De tilgængelige menupunkter varierer efter model.

SÅDAN BRUGES PROJEKTOREN

Skærmmenuen

Vis menuen for billedindstillinger

Skjermmodus

Der er mange optimerede forvalg fra fabrikken for forskellige billedtyper.

- **Presentasjon:** Denne tilstand er egnet til PowerPoint-præsentationer, hvor projektoren er forbundet til en PC.
- **Lys:** Maksimal lysstyrke fra pc-input.
- **Kino:** Velg denne indstilling til en hjemmebiograf.
- **Spill:** Velg denne indstilling for at øge lysstyrken og svartiden, hvis du skal spille videospil.
- **sRGB:** Standardiserede, nøjagtige farver.
- **DICOM SIM.:** Denne tilstand kan projicere et monokrombillede, såsom et røntgenbillede, MRI, osv.
- **Bruker:** Husk brugerindstillinger.
- **3D:** For at se billede i 3D, skal du have et par 3D-briller. Sørg for at din PC/bærbare enhed har et grafikkort med 120 Hz signaludgang og quad buffering, og du skal have en 3D-afspiller.

Veggfarge

Brug denne funktion til, at vise et billede, som er optimeret i forhold til væggens farve. Vælg mellem AV, Svart tavle, Lysegul, Lysegrønn, Lyseblå, Rosa og Grå.

Lysstyrke

Juster billedets lysstyrke.

Kontrast

Knappen bruges til at regulere forskellen mellem billedets lyseste og mørkeste områder.

Skarphet

Juster billedets skarphed.

Farve

Indstil videobilledet fra sort/hvid til fuldt mættede farver.

Glød

Indstil rød- og grøn- farvebalancen.

Gamma

Indstilling af gammakurven. Når den første opstart og finindstillingen er udført, kan trinene for gammajustering bruges til at optimere billedkvaliteten.

- **Film:** Til hjemmebiograf.
- **Video:** Til video- og tv-kilder.
- **Grafikker:** Til pc- og billedkilder.
- **Standard(2.2):** Til standardindstillinger.
- **1.8/ 2.0/ 2.4:** Til bestemte pc- og billedkilder.

SÅDAN BRUGES PROJEKTOREN

Fargeinnstillinger

Konfigurering af farveindstillingerne.

- **BrilliantColor™:** Dette justerbare punkt udnytter en ny farvebehandlings-algoritme og forbedringer til at opnå højere lysstyrke, som giver billedet virkelige og mere livagtige farver.
- **Fargetemperatur:** Velg en farvetemperatur mellem Varm, Medium og Cool.
- **Color Matching:** Velg mellem følgende valgmuligheder:
 - Farve: Juster farverne rød (R), grøn (G), sort (B), cyan (C), gul (Y), magenta (M) og hvid (W) på billedet.
 - Fargetone: Indstil rød- og grøn- farvebalancen.
 - Metning: Indstil videobilledet fra sort/hvid til fuldt mættede farver.
 - Økning: Juster billedets lysstyrke.
 - Reset: Nulstil farvetilpasningen til fabriksindstillingerne.
 - Avslutt: Luk menuen "Color Matching".
- **RGB økn./stnd.:** Med denne indstilling kan du konfigurere lysstyrke (forstærkning) og kontrast (bias) for et billede.
 - Reset: Nulstil indstillingerne i RGB-forstærkning/forskel til standardindstillingerne.
 - Avslutt: Luk menuen "RGB økn./stnd.".



- **Fargerom (kun på enheder uden HDMI-indgang):** Velg en passende farvematrix blandt følgende: Auto, RGB, eller YUV.
- **Fargerom (kun på enheder med HDMI-indgang):** Velg en passende farvematrix blandt følgende: Auto, RGB(0~255), RGB(16~235), og YUV.
- **Hvitt nivå:** Her kan du justere hvidniveauet, når der modtages videosignaler.
Bemærk: Hvidniveau kan kun justeres på video-indgangskilder.
- **Svart nivå:** Her kan du justere svart nivå, når der modtages videosignaler.
Bemærk: Sortniveau kan kun justeres på video-indgangskilder.
- **IRE:** Her kan du justere IRE-værdien, når der modtages videosignaler.
Bemærk:
 - IRE er kun tilgængelig på videoformatet NTSC.
 - IRE kan kun indstilles for videoindgangskilder.

SÅDAN BRUGES PROJEKTOREN

Signal

Konfigurering af signalindstillingerne.

- **Automatic:** Konfigurerer automatisk signalet (punkterne Frekvens og Fase vises i grå). Hvis den automatisk konfiguration slås fra, kan punkterne Frekvens og Fase indstilles og gemmes af brugeren.
- **Frekvens:** Ændr billeddatafrekvensen, så den passer til frekvensen på computerens grafikkort. Brug kun denne funktion, hvis billedet flimrer vertikalt.
- **Fase:** Synkroniser skærmens signal-timing med grafikkortet. Hvis billedet er ustabilt eller flimrer, kan det korrigeres med denne funktion.
- **H. Posisjon:** Juster billedets horisontal placering.
- **V. Posisjon:** Juster billedets vertikale placering.

Bemærk: Signal kan kun justeres for RGB/Component indgangskilder.

Lysstyrkemode

Juster lys modus på lampe-baserede projektorer.

- **Lys:** Velg "Lys" for at forøge lysstyrken.
- **Eco:** Velg "Eco" for at dæmpe projektorens lampe, hvilket nedsætter strømforbruget og forlænger lampens levetid.
- **Dynamic:** Velg "Dynamic" for at dæmpe projektorens lampe, som vil være baseret på lysstyrken af indholdet og justere lampens effektforbrug mellem 100 % og 35% dynamisk. Lampen levetid forøges.
- **Eco+:** Når Eco+ tilstand er aktiveret, detekteres lysstyrkeniveauet af indholdet automatisk for at nedsætte lampens strømforbrug (op til 83%) i inaktive perioder.

Reset

Nulstil farveindstillingerne til fabriksindstillingerne.

Vis 3D-menuen

3D modus

Anvend denne mulighed for at deaktivere 3D-funktionen eller vælge en passende 3D-funktion.

- **AV:** Velg "AV" for at slå 3D-tilstanden fra.
- **DLP-Link:** Vælg, for at bruge optimerede indstillinger til DLP Link 3D-briller.

3D->2D

Brug denne funktion til at angive, hvordan 3D-indholdet skal vises på skærmen.

- **3D:** Vis 3D-signal.
- **L (Venstre):** Vis venstre billede af 3D-indhold.
- **R (Højre):** Vis højre billede af 3D-indhold.

3D-Format

Anvend denne funktion for at vælge det egnede 3D-formatindhold.

- **Auto:** Når et 3D-identifikationssignal identificeres, bliver 3D-format valgt automatisk.
- **SBS:** Vis 3D-signal i "Side-om-Side"-format.
- **Top and Bottom:** Vis 3D-signal i "Top and Bottom"-format.
- **Frame Sequential:** Vis 3D-signal i "Frame Sequential"-format.

SÅDAN BRUGES PROJEKTOREN

3D synk. invert

Anvend denne mulighed for at aktivere/deaktivere funktionen 3D synk. invert spejlvending.

Vis billedforholdsmenuen

Aspect Ratio

Velg billedforholdet på det viste billede mellem følgende valgmuligheder:

- **4:3:** Dette format er til 4:3 indgangskilder.
- **16:9:** Dette format er til 16:9 indgangskilder, såsom HDTV og DVD med forbedring til tv i bredformat.
- **16:10 (kun modeller med WXGA):** Dette format er til 16:10 indgangskilder, såsom bærbare computere med bredskærm.
- **LBX (undtagen modeller med XGA):** Dette format er til andre kilder end 16 x 9 og letterbox, og til hvis der bruges et eksternt, 16 x 9 anamorfsk objektiv til at vise i billedforholdet 2,35:1 med fuld opløsning.
- **Original:** Dette format viser det originale billede uden skalering.
- **Auto:** Vælger automatisk det bedste skærmtyppe.

WXGA-skaleringstabel (skærmformat 16:10):

Bemærk:

- *Understøttet skærmtyppe 16:9 (1280 x 720), 16:10 (1280 x 800).*
- *Når skærmtyppe er 16:9, vises 16x10 formatet ikke.*
- *Når skærmtyppe er 16:10, vises 16x9 formatet ikke.*
- *Hvis brugeren vælger automatisk funktion, ændres skærmtilstanden automatisk.*

16 : 10 skærm	480i/p	576i/p	1080i/p	720p	PC
4x3	Skaler til 1066 x 800.				
16x10	Skaler til 1280 x 800.				
LBX	Skaler til 1280 x 960 og vis den midterste 1280 x 800 del af billedet.				
Original	1:1 afbildningscentreret.		1:1 tilknytning af skærm 1280 x 800.	1280 x 720 centreret.	1:1 afbildningscentreret.
Auto	-Indgangskilden tilpasses et format på 1280 x 800, og beholder sit oprindelige skærmtyppe. -Hvis kilden er 4:3, ændres størrelsen automatisk til 1066 x 800. -Hvis kilden er 16:9, ændres størrelsen automatisk til 1280 x 720. -Hvis kilden er 15:9, ændres størrelsen automatisk til 1280 x 768. -Hvis kilden er 16:10, ændres billedstørrelsen automatisk til 1280 x 800.				

SÅDAN BRUGES PROJEKTOREN

Automatisk tilknytningsregel på WXGA (skærmformat 16:10):

Auto	Indgangsopløsning		Auto/Skalere	
	H-opløsning	V-opløsning	1280	800
4:3	640	480	1066	800
	800	600	1066	800
	1024	768	1066	800
	1280	1024	1066	800
	1400	1050	1066	800
	1600	1200	1066	800
Bred Bærbar computer	1280	720	1280	720
	1280	768	1280	768
	1280	800	1280	800
SDTV	720	576	1280	720
	720	480	1280	720
HDTV	1280	720	1280	720
	1920	1080	1280	720

WXGA-skaleringsstabel (skærmformat 16:9):

16 : 9 skærm	480i/p	576i/p	1080i/p	720p	PC
4x3	Skaler til 960 x 720.				
16x9	Skaler til 1280 x 720.				
LBX	Skaler til 1280 x 960 og vis den midterste 1280 x 720 del af billedet.				
Original	1:1 afbildningscentreret.		1:1 tilknytning af skærm 1280 x 720.	1280 x 720 centreret.	1:1 afbildningscentreret.
Auto	-Hvis dette format vælges, blive skærmtypen automatisk 16:9 (1280 x 720). -Hvis kilden er 4:3, ændres størrelsen automatisk til 960 x 720. -Hvis kilden er 16:9, ændres størrelsen automatisk til 1280 x 720. -Hvis kilden er 15:9, ændres størrelsen automatisk til 1200 x 720. -Hvis kilden er 16:10, ændres størrelsen automatisk til 1152 x 720.				

SÅDAN BRUGES PROJEKTOREN

Automatisk tilknytningsregel på WXGA (skærmformat 16:9):

Auto	Indgangsopløsning		Auto/Skalere	
	H-opløsning	V-opløsning	1280	720
4:3	640	480	960	720
	800	600	960	720
	1024	768	960	720
	1280	1024	960	720
	1400	1050	960	720
	1600	1200	960	720
Bred Bærbar computer	1280	720	1280	720
	1280	768	1200	720
	1280	800	1152	720
SDTV	720	576	1280	720
	720	480	1280	720
HDTV	1280	720	1280	720
	1920	1080	1280	720

XGA-skalleringsoversigt:

Source	480i/p	576i/p	1080i/p	720p
4x3	Skaler til 1024 x 768.			
16x9	Skaler til 1024 x 576.			
Original	Billedet skalereres ikke. Opløsningen afhænger af indgangskilden, og billedet vises.			
Auto	-Hvis kilden er 4:3, ændres størrelsen automatisk til 1024 x 768. -Hvis kilden er 16:9, ændres størrelsen automatisk til 1024 x 576. -Hvis kilden er 15:9, ændres størrelsen automatisk til 1024 x 614. -Hvis kilden er 16:10, ændres størrelsen automatisk til 1024 x 640.			

Automatisk tilknytningsregel på XGA (skærmformat 16:9):

Auto	Indgangsopløsning		Auto/Skalere	
	H-opløsning	V-opløsning	1024	768
4:3	640	480	1024	768
	800	600	1024	768
	1024	768	1024	768
	1600	1200	1024	768
Bred Bærbar computer	1280	720	1024	576
	1280	768	1024	614
	1280	800	1024	640
SDTV	720	576	1024	576
	720	480	1024	576
HDTV	1280	720	1024	576
	1920	1080	1024	576

SÅDAN BRUGES PROJEKTOREN

Åbn kantmask-menuen

Kantmaske

Brug denne funktion til at fjerne støjen på kanterne af videobilledet fra videokodningen.

Åbn zoom-menuen

Zoom

Bruges til at reducere og forstørre billedet på lærredet.

Åbn billedskiftmenuen

Image Shift

Bruges til at justere billedets placering horisontalt (H) og vertikalt (V).

Åbn menuen for trapezkorrektion

Keystone

Bruges til at justere billedforvrængningen, der kan opstå pga. projektorens hældning.

Lydmenu

Menuen for lydløs indstilling

Demp

Brug denne indstilling til midlertidigt at slå lyden fra.

- **På:** Velg "På" for at slå lyden fra.
- **AV:** Velg "AV" for at deaktivere lydløs.

Bemærk:

- "Funktionen "Demp" påvirker lydstyrken fra både de interne og eksterne højttalere.
- Når der forbindes en ekstern højttaler, deaktiveres den interne højttaler automatisk.

Lydstyrkemenue

Volum

Juster lydstyrken.

Lydingang/Mic-menu

Lydingang/Mic

Konfigurer lyd- og mikrofonkanalerne.

- **Lydingang:** Lydingangen virker på indgangskilderne HDMI/VGA/Video.
- **Lydingang/Mic:** Kun mikrofonydingangen er aktiv.

SÅDAN BRUGES PROJEKTOREN

Opsætningsmenu

Projektionsmenuen

Projeksjon

Velg den foretrukne projektionen mellem front, bagfra, loft-foroven og bagfra-foroven.

Indstilling af skjermtype

Skjermtype (kun på modeller med WXGA)

Velg mellem skjermtype 16:10 og 16:9.

Indstilling af lampeinnstillinger

Lampepåmindelse

Velg denne funktion for at vise eller skjule advarselsmeddelelsen, når lampepåmindelsen vises. Meddelelsen vises 30 timer før det anbefalede skift af pæren.

Lampenullstilling

Nulstil brændetimerne efter at lampen er blevet udskiftet.

Indstilling af filter Settings

Optional Filter Installed

Angiv indstillinger for advarsel.

- **Ja:** Vis en advarselsmeddelelse efter 500 timers brug.

Bemærk: "Filter Usage Hours / Filter Reminder / Filter Reset" vises kun, når "Optional Filter Installed" er "Ja".

- **Nei:** Slå advarselsmeddelelsen fra.

Filter Usage Hours

Viser filtertiden.

Filter Reminder

Velg denne funktion for at vise eller skjule advarselsmeddelelsen, når påmindelsen om udskiftning af filter vises. De tilgængelige valgmuligheder er AV, 300hr, 500hr, 800hr og 1000hr.

Filter Reset

Nulstil tælleren for støvfilter efter udskiftning eller rengøring af støvfilteret.

Strømindstillingsmenuen

Direkte på

Vælg "På" for at aktivere funktionen Direkte opstart. Projektoren tænder automatisk, når der tændes for strømmen, uden at du skal trykke på "tænd/sluk-knappen" på projektorens tastatur eller på fjernbetjeningen.

Signalstrøm på

Vælg "På" for at aktivere funktionen Tænd ved signal. Herefter tænder projektoren automatisk, når der registreres et signal, uden at du skal trykke på "tænd/sluk-knappen" på kontrolpanelet eller på fjernbetjeningen.

Bemærk:

- Hvis "Signalstrøm på" indstilles til "På" er projektorens strømforbrug over 3 W, når den er på standby.
- På grund af ErP-direktivet er denne funktion ikke tilgængelig på modeller, der findes i EMEA.

SÅDAN BRUGES PROJEKTOREN

Skru av automatisk (min)

Her kan du indstille nedtællingstimeren. Nedtællingstimeren starter, så snart projektoren ikke modtager noget signal. Projektoren slukker automatisk, når nedtællingen er færdig (i minutter).

Sovtidtaker (min)

Indstilling af dvaletimeren

- **Sovtidtaker (min):** Her kan du indstille nedtællingstimeren. Nedtællingstimeren starter, så snart projektoren ikke modtager noget signal. Projektoren slukker automatisk, når nedtællingen er færdig (i minutter).
Bemærk: *Dvaletimeren nulstilles, hver gang projektoren slukkes.*
- **Alltid på:** Du skal altid tjekke, for at se om dvaletimeren er slået til.

Quick Resume

Indstil Quick Resume.

- **På:** Hvis projektoren utilsigtet slukkes, vil denne funktion tænde for projektoren med det samme, hvis den vælges inden for 100 sekunder.
- **AV:** Ventilatoren begynder at nedkøle systemet efter 10 sekunder, når brugeren slukker for projektoren.

Power Mode(Standby)

Angiv strømtilstanden.

- **Aktiv:** Vælg "Aktiv" for, at gå tilbage til normal standby (LAN til, VGA-udgang fra).
- **Eco:** Velg "Eco" for yderligere at nedsætte strømforbruget < 0,5 W.

Bemærk: *Når "Signalstrøm på" slås til, bliver ventilatorerne ved med at køre, når apparatet står på standby.*

LAN (standby)

Aktiver/deaktiver LAN-funktionen, når projektoren er på standby.

VGA Out (standby)

Aktiver/deaktiver VGA-udgangsfunktionen, når projektoren er på standby.

USB Power

Angiv USB strømindstillingerne.

- **På:** Projektoren tændes altid med en USB strømkilde.
- **AV:** USB strømfunktionen er slået fra.
- **Auto:** Projektoren tændes automatisk af en USB-strømkilde.

SÅDAN BRUGES PROJEKTOREN

Menuen Konfigurér sikkerhed

Sikkerhet

Aktiver denne funktion for at bede om adgangskode, før du kan bruge projektoren.

- **På:** Velg "På" for at bruge adgangskoden, når projektoren startes.
- **AV:** Velg "AV" for at kunne tænde for projektoren uden brug af adgangskode.

Sikkerhetstidtager

Her kan du bruge tidsindstillingen (Måned/Dag/Timer) til at indstille, hvor mange timer projektoren kan bruges. Når tiden udløber, bliver brugeren bedt om at indtaste adgangskoden igen.

Endre Passord

Bruges til at angive eller ændre adgangskoden, som projektoren beder om under opstart.

Indstillingsmenuen for HDMI Link Settings

Bemærk:

- Når HDMI CEC-kompatible enheder forbindes til projektoren med HDMI-kabler, kan de slukkes og tændes via HDMI Link i projektorens skærmmenu. På denne måde kan en eller flere enheder i samme gruppe tændes og slukkes via HDMI Link. På en typisk konfiguration, er din dvd-afspiller muligvis forbundet til projektoren via en forstærker eller et hjemmebiografsystem.

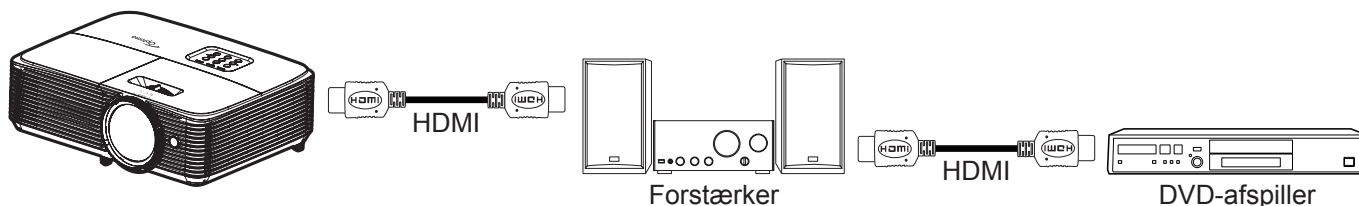

HDMI Link

Slå HDMI Link til og fra. Indstillingerne "Inclusive TV", "Power on Link" og "Power off Link" er kun tilgængelige, hvis "På" er slået til.

Inklusief TV

Indstil funktionen til "Ja", hvis både tv'et og projektoren automatisk skal slukke på samme tid. For at forhindre at begge enheder slukkes på samme tid, indstilles indstillingen til "Nei".

Power On Link

CEC-strøm ved behov.

- **Mutual:** Både projektoren og CEC-enheden tændes samtidigt.
- **PJ --> Device:** CEC-enheden tændes kun, når projektoren er blevet tændt.
- **Device --> PJ:** Projektoren vil blive tændt, når CEC-enheden er blevet tændt.

Power Off Link

Slå denne funktion til, hvis både HDMI Link og projektoren automatisk skal slukke på samme tid.

SÅDAN BRUGES PROJEKTOREN

Indstilling af testmønster

Testmønster

Vælg om testmønsterets skal være et grønt netmønster, magenta netmønster, hvidt netmønster, hvidt eller om det skal slås fra (AV).

Indstillinger for fjernstyring

IR-Funktion

Indstil IR-funktionen.

- **På:** Vælg "På", hvorefter projektoren kan betjenes med fjernbetjeningen fra IR modtageren på toppen.
- **AV:** Vælg "AV", hvorefter projektoren ikke kan betjenes med fjernbetjeningen. Ved at vælge "AV", kan du bruge tastaturet.

Bruker1/ Bruker2/ Bruker3

Tildel standardfunktionen på Bruker1, Bruker2 eller Bruker3 mellem HDMI 2, VGA 2, Testmønster, LAN, Lysstyrke, Kontrast, Sovtidtaker, Color Matching, Fargetemperatur, Gamma, Projeksjon, Lampeindstillinger, Zoom, Frys og MHL.

Bemærk: De tilgængelige menupunkter varierer efter model.

Indstilling af projektor ID

Projektor ID

I denne menu kan id-nummeret konfigureres (område 0-99), så en bruger kan styre projektoren via kommandoen RS232.

Menuindstillinger

Språk

Velg om menusproget skal være engelsk, tysk, fransk, italiensk, spansk, portugisisk, polsk, hollandsk, svensk, norsk/dansk, finsk, græsk, traditionelt kinesisk, forenklet kinesisk, japansk, koreansk, russisk, ungarsk, tjekkisk, arabisk, thai, tyrkisk, farsi, vietnamesisk, indonesisk, rumænsk eller slovakisk.

Undertekster

Undertekster er en tekstudgave af programmets lyd, eller andre oplysninger, der vises på skærmen. Hvis indgangssignalet vises med undertekster, kan du slå funktionen til, og se kanalerne. De tilgængelige valgmuligheder er "AV", "CC1" og "CC2".

Bemærk: Undertekst er kun tilgængelig for Video NTSC.

Menu Settings

Velg menuens placering på skærmen, og konfigurer menutimeren.

- **Menyplassering:** Vælg, hvor menuen skal være på skærmen.
- **Menu Timer:** Vælg, hvor lang tid menuen skal være på skærmen.

Autokilde

Hvis du angiver denne indstilling til "På" og trykker på  på projektorens tastatur eller på  på fjernbetjeningen, vælges den næste tilgængelige indgangskilde automatisk. Angiv "AV" for at deaktivere automatisk kildevalg.

Inngangskilde

Vælg indgangskilden mellem HDMI1, HDMI2/MHL, VGA1, VGA2 og Video.

Bemærk: De tilgængelige menupunkter varierer efter model.

SÅDAN BRUGES PROJEKTOREN

Input Name

Bruges til at omdøbe indgangsfunktionerne, så man nemmere kan kende forskel på dem. De tilgængelige valgmuligheder er HDMI1, HDMI2/MHL, VGA1, VGA2 og Video.

Bemærk: De tilgængelige menupunkter varierer efter model.

High Altitude

Når "På" vælges, kører ventilatoren hurtigere. Denne funktion er praktisk i højder, hvor luften er tynd.

Display Mode Lock

Vælg "På" eller "AV" for at låse skærmindstillingerne, og for at låse dem op igen.

Lås tastatur

Når tastaturlåsen står på "På", er betjeningstastaturet låst. Men projektoren kan stadig betjenes med fjernbetjeningen. Ved at vælge "AV", kan du bruge tastaturet igen.

Skjul Information

Aktiver denne funktion for at skjule infomeddelelsen.

- **AV:** Velg "AV" for at vise meddelelsen "Søker".
- **På:** Velg "På" for at skjule infomeddelelsen.

Logo

Brug denne funktion til at indstille den ønskede opstartsskærm. Hvis der foretages ændringer, tages de i brug den efterfølgende gang projektoren tændes.

- **Standard:** Standard-opstartsskærmen.
- **Nøytral:** Der vises ikke noget logo på opstartsskærmen.

Bakgrunnsfarge

Brug denne funktion til at vælge om skærmen skal være rød, grøn, grå, om den ikke skal vise nogen farver, eller om den skal vise et logo, når projektoren ikke modtager et signal.

Bemærk: Hvis baggrunnsfarven er indstillet til "None", er den sort.

Nulstil indstillingsmenuen

Reset OSD

Nulstiller indstillingsmenuen til fabriksindstillingerne.

Reset to Default

Nulstiller hele indstillingsmenuen til fabriksindstillingerne.

SÅDAN BRUGES PROJEKTOREN

Netværksmenu

Bemærk: Denne menu er kun gældende for modellen Type 2 (12 I/O).

LAN-netværksmenu

Netverksstatus

Viser status for netværksforbindelsen (skrivebeskyttet).

MAC-adresse

Se MAC-adressen (skrivebeskyttet).

DHCP

Denne funktion bruges til at slå DHCP-funktionen til og fra.

- **På:** Projektor henter automatisk en IP-adresse fra dit netværk.
- **AV:** Beregnet til at tildele en IP-adresse, undernetmaske, gateway og DNS-konfigurationen manuelt.

Bemærk: Skærmmenuen tildeler automatisk de angivne værdier.

IP-adresse

Viser IP-adressen.

Netverksmaske

Viser undernetmaskenummer.

Gateway

Viser standard-gatewayen til netværket, der har forbindelse til projektoren.

DNS

Viser DNS-nummeret.

Sådan styres projektoren med webbrowseren

1. Stil DHCP-indstillingen på projektoren på "På" for at tillade en DHCP-server automatisk at tildele en IP-adresse.
2. Åbn webbrowseren på din pc, og indtast projektorens IP-adresse ("Nettverk > LAN > IP-adresse").
3. Indtast brugernavn og adgangskode, og klik derefter på "Login". Herefter åbner projektorens webkonfigurationsside.

Bemærk:

- Standardbrugernavn og adgangskode er "admin".
- Trinnene i dette afsnit er beregnet til Windows 7.

SÅDAN BRUGES PROJEKTOREN

Sådan oprettes en direkte forbindelse mellem projektoren og computeren*

1. Stil DHCP-indstillingen på projektoren på "AV".
2. Konfigurer IP-adresse, undernetmaske, gateway og DNS på projektoren ("Nettverk > LAN").
3. Åbn siden **Netværks- og delingscenter** på din pc, og tildel de identiske netværksparametre til pc'en som angivet på projektoren. Klik på "OK" for at gemme parametrene.

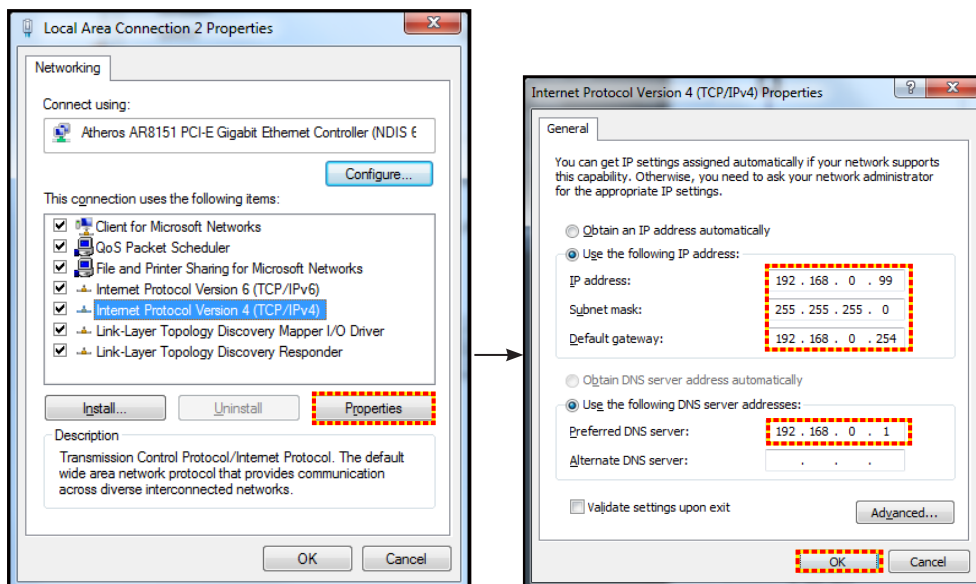

4. Åbn webbrowseren på din pc, og indtast IP-adressen, som blev tildelt i trin 3, i URL-feltet. Tryk derefter på "Enter".

Reset

Nulstil alle værdierne for LAN-parametrene.

Netværksmenu

Crestron

Brug denne funktion til at vælge den ønskede netværksfunktion (port: 41794).

For yderligere oplysninger henvises til <http://www.crestron.com> og www.crestron.com/getroomview.

Extron

Brug denne funktion til at vælge den ønskede netværksfunktion (port: 2023).

PJ Link

Brug denne funktion til at vælge den ønskede netværksfunktion (port: 4352).

AMX Device Discovery

Brug denne funktion til at vælge den ønskede netværksfunktion (port: 9131).

Telnet

Brug denne funktion til at vælge den ønskede netværksfunktion (port: 23).

HTTP

Brug denne funktion til at vælge den ønskede netværksfunktion (port: 80).

SÅDAN BRUGES PROJEKTOREN

Menuen Konfigurér netværksindstillinger

LAN_RJ45-funktion

Af hensyn til enkelhed og brugervenlighed er projektoren udstyret med forskellige funktioner til netværks- og fjernstyring. Projektorens LAN/RJ45-funktion giver netværksadgang til fx fjernbetjening: Indstillinger for tænd/sluk, lysstyrke og kontrast. Du kan desuden se projektorens statusinformationer, som fx: Video-kilde, Lydløs osv.

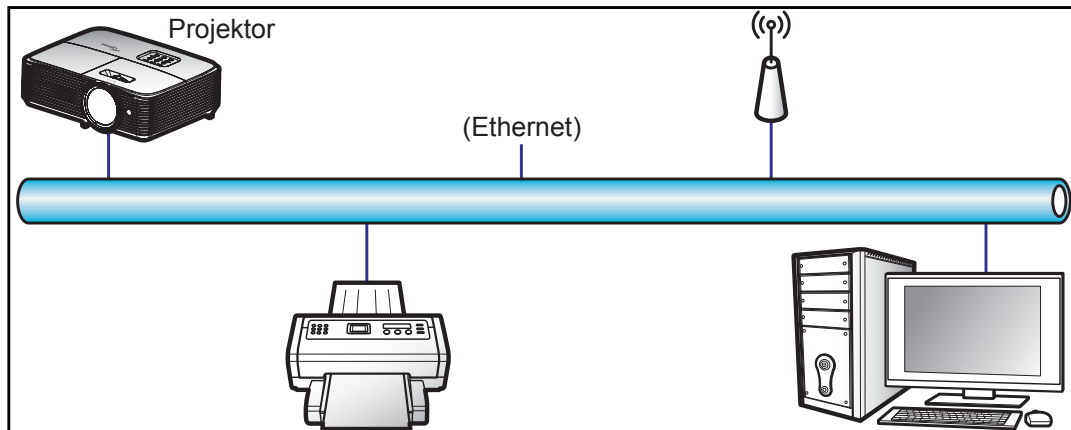

Funktionerne til kabelforbundet LAN

Projektoren kan styres af en pc (bærbart) eller andre eksterne enheder via LAN/RJ45-porten, og den er kompatibel med Crestron/Extron/AMX (enhedsregistrering)/PJLink.

- Crestron er et registreret varemærke tilhørende Crestron Electronics Inc. i USA.
- Extron er et registreret varemærke tilhørende Extron Electronics Inc. i USA.
- AMX er et registreret varemærke tilhørende AMX LLC i USA.
- JBMIA afventer registrering af PJLink som et varemærke og logo i Japan, USA og andre lande.

Projektoren understøtter specificerede Crestron Electronics controller-kommandoer og relateret software som fx RoomView®.

<http://www.crestron.com/>

Denne projektor understøtter Extron-enheder som reference.

<http://www.extron.com/>

Denne projektor understøtter AMX (enhedsregistrering).

<http://www.amx.com/>

Denne projektor understøtter alle kommandoer fra PJLink Klasse 1 (version 1.00).

<http://pjlink.jbmia.or.jp/english/>

For mere detaljerede oplysninger om de forskellige typer eksterne enheder, som kan forbindes til LAN/RJ45-porten og styre/fjernstyre projektoren, samt tilhørende betjeningskommandoer på hver eksterne enhed, bedes du kontakte vores kundeservice direkte.

SÅDAN BRUGES PROJEKTOREN

LAN RJ45

1. Forbind et RJ45-kabel til RJ45-portene på projektoren og til PC'en (bærbar).

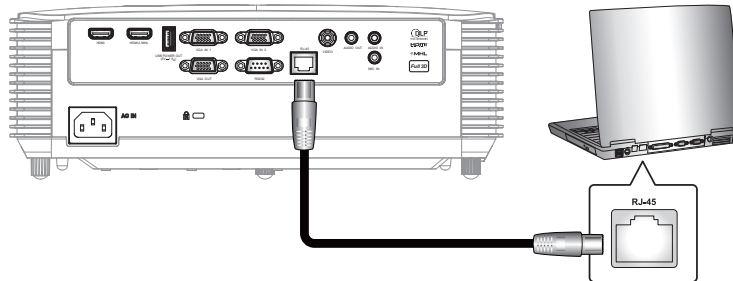

2. På pc'en (bærbar) vælges **Start > Kontrolpanel > Netværksforbindelser**.

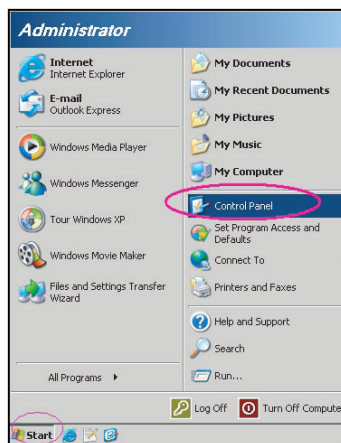

3. Højreklik på **Local Area Connection (Lokal forbindelse)**, og vælg **Egenskaber**.

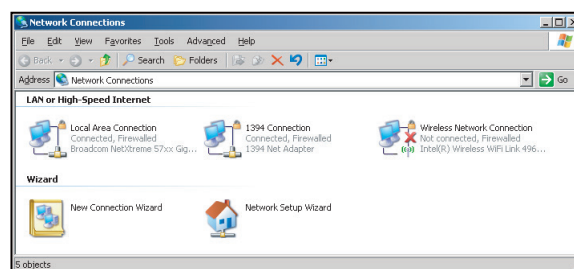

4. I vinduet **Egenskaber**, skal du vælge fanen **Generelt**, og vælg **Internet Protocol (TCP/IP)**.

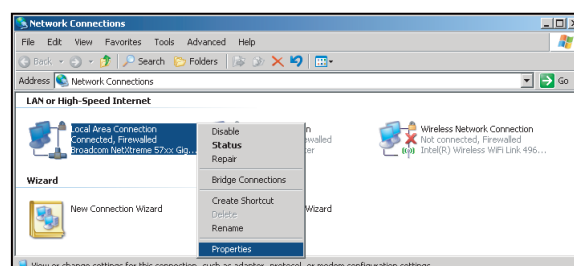

SÅDAN BRUGES PROJEKTOREN

5. Klik på "Egenskaber".

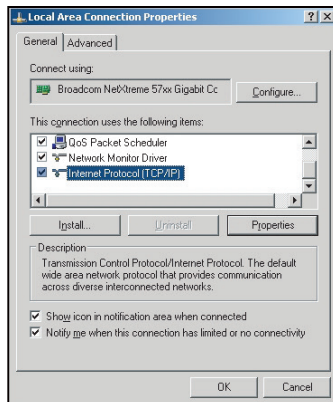

6. Indtast IP-adresse og undernetmaske, og tryk på "OK".

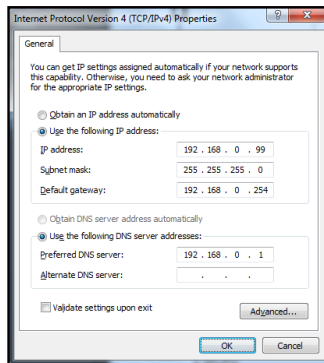

7. Tryk på knappen "Menu" på projektoren.
8. Åbn **Nettverk** > **LAN** på projektoren.
9. Indtast følgende forbindelsesparametre:
 - DHCP: AV
 - IP-adresse: 192.168.0.100
 - Nettverksmaske: 255.255.255.0
 - Gateway: 192.168.0.254
 - DNS: 192.168.0.1
10. Tryk på "Enter" for at bekræfte indstillingerne.
11. Åbn en webbrowser, som fx Microsoft Internet Explorer med Adobe Flash Player 9.0 eller nyere installeret.
12. Indtast IP-adressen i adressefeltet: 192.168.0.100.



13. Tryk på "Enter".

SÅDAN BRUGES PROJEKTOREN

Projektoren er nu konfigureret for fjernbetjening. LAN/RJ45-funktionen vises på følgende måde:

Informationsside

Model: Optoma

Tool Info Contact IT Help

Optoma

Projector Information

Projector Name: Optoma XGA
Location:
Firmware Version: A01
MAC Address: 00:60:E9:09:4B:FF
Resolution: 1280x800 60Hz
Lamp Hours: 105
Assigned to: Optoma Projector

Projector Status

Power Status: Power On
Source: Video
Display Mode: Presentation
Projection: Front
Brightness Mode: Bright
Error Status: 0: No Error

exit

CRESTRON connected Expansion Options

Forside

Model: Optoma

Tool Info Contact IT Help

Optoma

Power Vol - Mute Vol +

Sources List

VGA 1
VGA 2
Video
HDMI 1
HDMI 2/MHL

Menu Re-Sync
Enter
AV mute Source

Freeze Contrast Brightness Sharpness

CRESTRON connected Expansion Options

Værktøjsside

Model: Optoma

Tool Info Contact IT Help

Optoma

Crestron Control

IP Address: 192.168.0.50
IP ID: 7
Port: 41794
Send

Projector

Projector Name: Optoma XGA
Location:
Assigned to: Optoma Projector
Send

DHCP Enabled
IP Address: 192.168.0.100
Subnet Mask: 255.255.255.0
Default Gateway: 192.168.0.254
DNS Server: 192.168.0.51
Send

User Password

Enabled
New Password:
Confirm:
Send

Enabled
New Password:
Confirm:
Send

exit

Kontakt IT-afdelingen

Title

Send

SÅDAN BRUGES PROJEKTOREN

RS232 med Telnet-funktion

Projektoren understøtter en alternativ RS232-kommandostyring, som kaldes "RS232 med TELNET", til LAN/RJ45 betjeningsoverfladen.

Startvejledning til "RS232 med Telnet"

- Kontroller og hent IP-adresse i projektorens skærmmenu.
- Sørg for at din PC/bærbare har adgang til projektorens webside.
- Sørg for at slå "Windows Firewall" fra, hvis "TELNET" filtreres fra af din pc/bærbare.

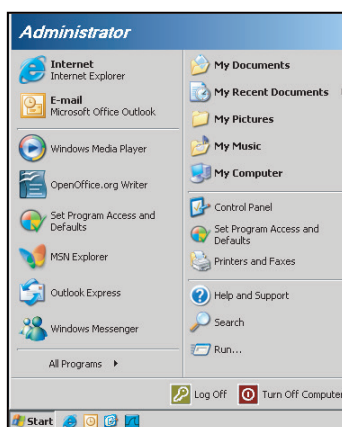

1. Vælg **Start > Alle programmer.>Tilbehør > Kommandoprompt.**

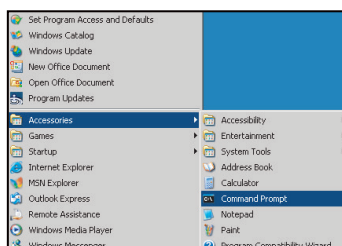

2. Indtast kommandoen i formatet som vist nedenfor:
 - telnet ttt.xxx.yyy.zzz 23 (trykket på "Enter")
 - (ttt.xxx.yyy.zzz: Projektorens IP-adresse)
3. Hvis Telnet-forbindelsen er klar, og brugeren har indtastet RS232-kommandoen, skal der herefter trykkes på "Enter", hvorefter RS232-kommandoen er klar til brug.

Specifikationer for "RS232 med TELNET":

1. Telnet: TCP.
2. Telnet-port: 23 (for yderligere oplysninger kan du kontakte kundeservice).
3. Telnet-programmet: Windows "TELNET.exe" (konsolindstilling).
4. Manuel afbrydelse af RS232 med Telnet: Luk
5. Telnet-programmet i Windows direkte når TELNET-forbindelsen er klar.
 - Begrænsning 1 på Telnet-styring:Der er mindre end 50 bytes netværksdata til Telnet-styreprogrammer.
 - Begrænsning 2 på Telnet-styring:Der er mindre end 26 bytes til en komplet RS232-kommando til Telnet-styring.
 - Begrænsning 3 på Telnet-styring: Minimumsforsinkelsen på efterfølgende RS232-kommando skal mindst være 200 (ms).

SÅDAN BRUGES PROJEKTOREN

Info-menuen

Info-menuen

Se følgende oplysningerne om projektoren:

- Regulatory
- Serial Number
- Source
- Resolution
- Refresh Rate
- Skjermmodus
- Power Mode(Standby)
- Lampetid
- Nettverksstatus (*)
- IP-adresse (*)
- Projektor ID
- Filter Usage Hours
- Lysstyrkemodus
- FW Version

Bemærk: (*) Punkterne "Nettverksstatus" og "IP-adresse" findes kun på modellen Type 2 (12 I/O).

VEDLIGEHOELDELSE

Udskiftning af lampen

Projektoren udregner selv lampens levetid. Når lampen er ved at nå afslutningen på sin levetid, vises en advarsel på skærmen.



Når du ser denne meddelelse, skal du kontakte din lokale forhandler eller servicecenter og få udskiftet lampen hurtigst muligt. Sørg for, at projektoren har kølet ned i mindst 30 minutter, inden du udskifter lampen.



Warning: Hvis projektoren er loftmonteret, skal du være yderst forsigtig, når du åbner panelet til pæren. Det anbefales at bruge sikkerhedsbriller, når du udskifter lampen på en loftsmonteret projektor. Pas på, at der ikke falder løse dele ud af projektoren.



Warning: Lamperummet er varmt! Lad det køle ned, inden du udskifter lampen!



Warning: For at minimere risikoen for personskade, skal du undgå at tabe lampemodulet og røre ved selve lampen. Pæren kan gå i stykker og forårsage skade, hvis den tabes.

VEDLIGEHOLDELSE

Udskiftning af lampen (fortsat)

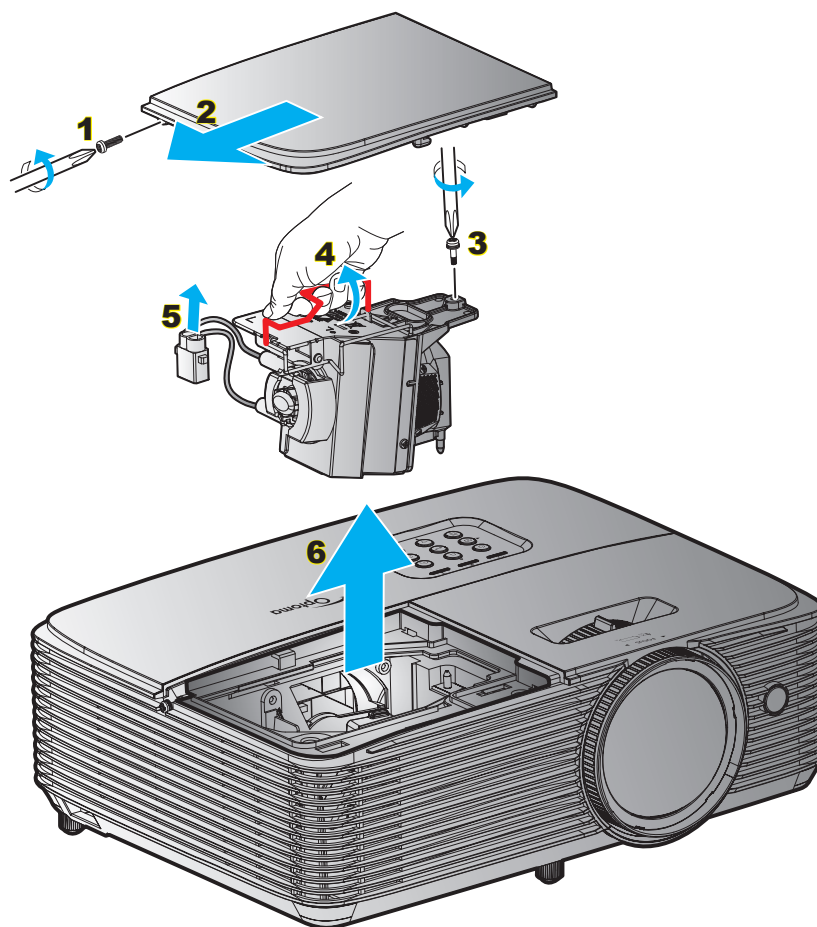

Procedure:

1. Sluk for projektoren ved at trykke på "⏻" på fjernbetjeningen eller på projektorens tastatur.
2. Lad projektoren køle ned i mindst 30 minutter.
3. Træk stikket ud af stikkontakten.
4. Skru skruen af dækslet. **1**
5. Tag hættten af. **2**
6. Skru skruerne på lampemodulet ud. **3**
7. Løft lampehåndtaget. **4**
8. Træk ledningen til lampen ud. **5**
9. Tag forsigtigt lampemodulet ud. **6**
10. Følg vejledningerne i omvendt orden, når lampemodulet skal sættes tilbage.
11. Tænd for projektoren og nulstil lampetimeren.
12. Lampenullstilling: (i) Tryk på "Menu" → (ii) Vælg "OPPSETT" → (iii) Vælg "Lampeinnstillinger" → (iv) Vælg "Lampenullstilling" → (v) Vælg "Ja".

Bemærk:

- Skruerne på lampedækslet og lampen kan ikke fjernes.
- Projektoren kan ikke tændes, hvis lampedækslet ikke er genanbragt på projektoren.
- Rør ikke lampeglasset. Håndolie kan få lampen til at splintre. Hvis du kom til at røre lampemodulet, skal du tørre det af med en tør klud.

VEDLIGEHOLDELSE

Installation og rengøring af støvfilter

Installation af støvfilter

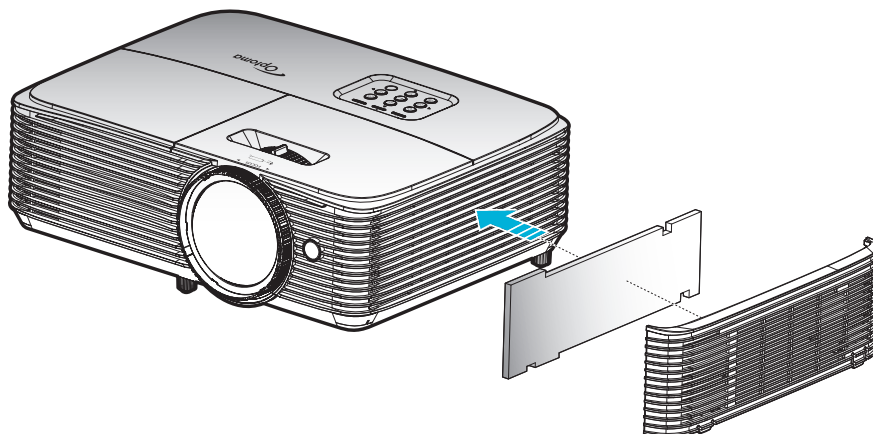

Bemærk: Støvfiltre er kun påkrævet/leveret i udvalgte regioner med store mængder støv.

Rengøring af støvfilter

Det anbefales at rengøre støvfilteret hver 3. måned. Rengør det oftere hvis projektoren bliver brugt i støvede omgivelser.

Procedure:

1. Sluk for projektoren ved at trykke på "⏻" på fjernbetjeningen eller på projektorens tastatur.
2. Træk stikket ud af stikkontakten.
3. Tag forsigtigt støvfilteret af. **1**
4. Rengør eller udskift støvfilteret. **2**
5. Følg vejledningerne i omvendt orden, når støvfilteret skal sættes tilbage.

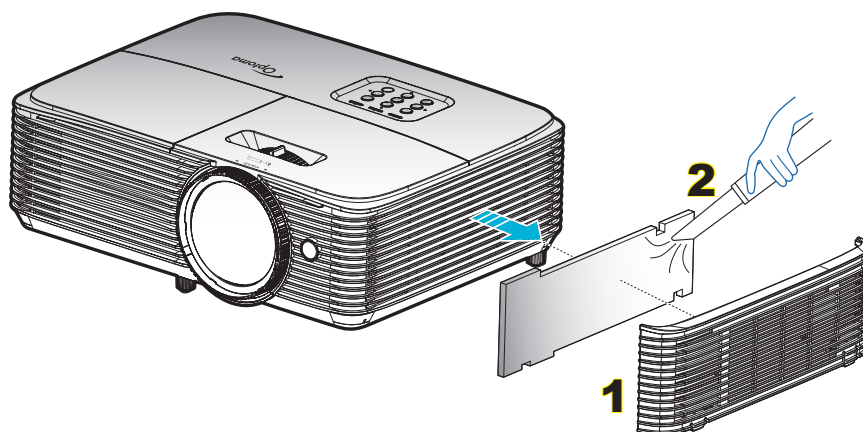

YDERLIGERE OPLYSNINGER

Kompatible opløsninger

Digital kompatibilitet

B0/Etableret timing	B0/Standard timing	B0/Detaileret timing	B1/Video mode	B1/Detaileret timing
720x400 på 70Hz	1440x900 på 60Hz	Generisk timing:	640x480p på 60Hz	720x480p på 60Hz
640x480 på 60Hz	1024x768 på 120Hz	XGA: 1024x768 på 60Hz	720x480p på 60Hz	1280x720p på 60Hz
640x480 på 67Hz	1280x800 på 60Hz	WXGA: 1280x800 på 60Hz	1280x720p på 60Hz	1366x768 på 60Hz
640x480 på 72Hz	1280x1024 på 60Hz		1920x1080i på 60Hz	1920x1080i på 50 Hz
640x480 på 75Hz	1680 x 1050 på 60 Hz		720(1440)x480i på 60Hz	1920x1080p på 60Hz
800x600 på 56Hz	1280x720 på 60Hz		1920x1080p på 60Hz	
800x600 på 60Hz	1280x720 på 120Hz		720x576p på 50Hz	
800x600 på 72Hz	1600x1200 på 60Hz		1280x720p på 50Hz	
800x600 på 75Hz			1920x1080i på 50 Hz	
832x624 på 75Hz			720(1440)x576i på 50Hz	
1024x768 på 60Hz			1920x1080p på 50Hz	
1024x768 på 70Hz			1920x1080p på 24Hz	
1024x768 på 75Hz			1920x1080p på 30Hz	
1280x1024 på 75Hz				
1152x870 på 75Hz				

Analog kompatibilitet

B0/Etableret timing	B0/Standard timing	B0/Detaileret timing	B1/Detaileret timing
720x400 på 70Hz	1440x900 på 60Hz	Generisk timing:	1366x768 på 60Hz
640x480 på 60Hz	1024x768 på 120Hz	XGA: 1024x768 på 60Hz	
640x480 på 67Hz	1280x800 på 60Hz	WXGA: 1280x800 på 60Hz	
640x480 på 72Hz	1280x1024 på 60Hz		
640x480 på 75Hz	1680 x 1050 på 60 Hz		
800x600 på 56Hz	1280x720 på 60Hz		
800x600 på 60Hz	1280x720 på 120Hz		
800x600 på 72Hz	1600x1200 på 60Hz		
800x600 på 75Hz			
832x624 på 75Hz			
1024x768 på 60Hz			
1024x768 på 70Hz			
1024x768 på 75Hz			
1280x1024 på 75Hz			
1152x870 på 75Hz			

YDERLIGERE OPLYSNINGER

True 3D Video kompatibilitet

Indgangstype	Indgangstilstand	Indgangstiming		
		Indgangstilstand	Indgangstiming	
Indgangsopløsning	HDMI 1.4a 3D Input	1280x720P på 50Hz	Top and Bottom	
		1280x720P på 60Hz	Top and Bottom	
		1280x720P på 50Hz	Billedpakning	
		1280x720P på 60Hz	Billedpakning	
		1920x1080i på 50Hz	Side-om-Side (halv)	
		1920x1080i på 60Hz	Side-om-Side (halv)	
		1920x1080P på 24Hz	Top and Bottom	
		1920x1080P på 24Hz	Billedpakning	
		1920x1080i på 50Hz	Side-om-Side (halv)	SBS mode er slået til
	1920x1080i på 60Hz			
	1280x720P på 50Hz			
	1280x720P på 60Hz			
	800x600 på 60Hz			
	1024x768 på 60Hz			
	HDMI 1.3	1280x800 på 60Hz	Top and Bottom	TAB-tilstand slået til
		1920x1080i på 50Hz		
		1920x1080i på 60Hz		
		1280x720P på 50Hz		
1280x720P på 60Hz				
800x600 på 60Hz				
1024x768 på 60Hz				
1280x800 på 60Hz				
480i		HQFS		

Bemærk:

- Hvis 3D-kilden er 1080p på 24Hz, skal DMD afspille med integral multiple med 3D-funktion.
- Understøttelse af NVIDIA 3DTV kan afspilles, hvis der ikke er et patentgebyr fra Optoma. 1080i med 25Hz og 720p med 50Hz kører med 100Hz. Andre 3D-formater kører med 120Hz.
- 1080p@24hz kører i 144Hz.

YDERLIGERE OPLYSNINGER

Billedstørrelse og projiceringsafstand

XGA

Ønskede billedstørrelse						Ønsket billedstørrelse og projiceringsafstand (D)				Forskydning (Hd)	
Diagonal		Bredde		Højde		Vidvinkel		Telelinse			
m	tommer	m	tommer	m	tommer	m	fod	m	fod	m	fod
0.81	32	0.65	25.60	0.49	19.20	0.4	1.31	Ikke relevant	Ikke relevant	0.07	2.76
1.27	50	1.02	40.00	0.76	30.00	0.6	1.97	Ikke relevant	Ikke relevant	0.12	4.72
1.52	60	1.22	48.00	0.91	36.00	0.8	2.62	Ikke relevant	Ikke relevant	0.14	5.51
1.78	70	1.42	56.00	1.07	42.00	0.9	2.95	Ikke relevant	Ikke relevant	0.16	6.30
2.03	80	1.63	64.00	1.22	48.00	1.0	3.28	Ikke relevant	Ikke relevant	0.18	7.09
2.29	90	1.83	72.00	1.37	54.00	1.1	3.61	Ikke relevant	Ikke relevant	0.21	8.27
2.54	100	2.03	80.00	1.52	60.00	1.3	4.27	Ikke relevant	Ikke relevant	0.23	9.06
3.05	120	2.44	96.00	1.83	72.00	1.5	4.92	Ikke relevant	Ikke relevant	0.27	10.63
3.81	150	3.05	120.00	2.29	90.00	1.9	6.23	Ikke relevant	Ikke relevant	0.34	13.39
4.57	180	3.66	144.00	2.74	108.00	2.3	7.55	Ikke relevant	Ikke relevant	0.41	16.14
5.08	200	4.06	160.00	3.05	120.00	2.5	8.20	Ikke relevant	Ikke relevant	0.46	18.11
6.35	250	5.08	200.00	3.81	150.00	3.1	10.17	Ikke relevant	Ikke relevant	0.57	22.44
7.62	300	6.1	240.00	4.57	180.00	3.8	12.47	Ikke relevant	Ikke relevant	0.69	27.17

WXGA

Ønskede billedstørrelse						Ønsket billedstørrelse og projiceringsafstand (D)				Forskydning (Hd)	
Diagonal		Bredde		Højde		Vidvinkel		Telelinse			
m	tommer	m	tommer	m	tommer	m	fod	m	fod	m	fod
0.81	32	0.69	27.14	0.43	17.00	0.4	1.31	Ikke relevant	Ikke relevant	0.05	1.97
1.27	50	1.08	42.40	0.67	26.50	0.6	1.97	Ikke relevant	Ikke relevant	0.09	3.54
1.52	60	1.29	50.88	0.81	31.80	0.7	2.30	Ikke relevant	Ikke relevant	0.10	3.94
1.78	70	1.51	59.36	0.94	37.10	0.8	2.62	Ikke relevant	Ikke relevant	0.12	4.72
2.03	80	1.72	67.84	1.08	42.40	0.9	2.95	Ikke relevant	Ikke relevant	0.13	5.12
2.29	90	1.94	76.32	1.21	47.70	1.0	3.28	Ikke relevant	Ikke relevant	0.15	5.91
2.54	100	2.15	84.80	1.35	53.00	1.1	3.61	Ikke relevant	Ikke relevant	0.16	6.30
3.05	120	2.58	101.76	1.62	63.60	1.3	4.27	Ikke relevant	Ikke relevant	0.20	7.87
3.81	150	3.23	127.20	2.02	79.50	1.7	5.58	Ikke relevant	Ikke relevant	0.25	9.84
4.57	180	3.88	152.64	2.42	95.40	2.0	6.56	Ikke relevant	Ikke relevant	0.30	11.81
5.08	200	4.31	169.60	2.69	106.00	2.2	7.22	Ikke relevant	Ikke relevant	0.34	13.39
6.35	250	5.38	212.00	3.37	132.50	2.8	9.19	Ikke relevant	Ikke relevant	0.41	16.14
7.62	300	6.46	254.40	4.04	159.00	3.4	11.15	Ikke relevant	Ikke relevant	0.50	19.69

YDERLIGERE OPLYSNINGER

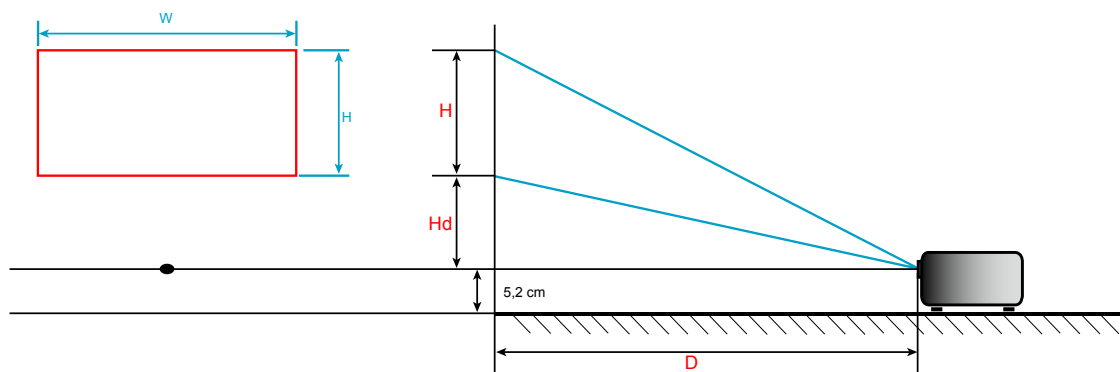

YDERLIGERE OPLYSNINGER

Projektormål og Loftmontering

1. For at undgå skader på din projektor, skal du bruge Optoma loftmonteringssettet.
2. Hvis du ønsker at anvende et tredjeparts loftmonteringsset skal du sikre dig, at de anvendte skruer til montering af projektoren på beslaget opfylder følgende specifikationer:
 - Skruetype: M4*3
 - Minimum skruelængde: 10 mm

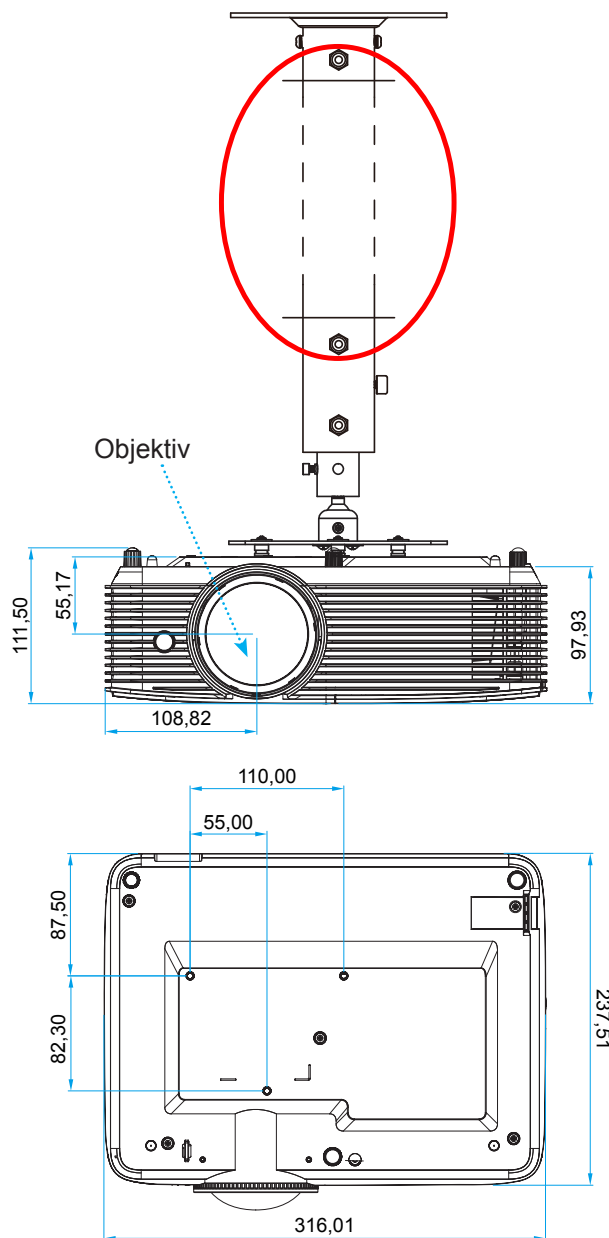

Enhed: mm

Bemærk: Bemærk, at skader opstået på grund af forkert installation, ikke vil være dækket af garantien.



Advarsel:

- Hvis du køber et loftmonteringsset fra en anden virksomhed, skal du bruge den rigtige skruestørrelse. Skruestørrelsen afhænger af monteringspladens tykkelse.
- Der skal være mindst 10 cm mellemrum mellem loftet og projektorens bund.
- Installer ikke projektoren i nærheden af en varmekilde.







YDERLIGERE OPLYSNINGER

IR-fjernbetjening 1 koder



Knapforklaring	Beskrivelse	Nøglekode
Tænd/sluk	Tryk for at tænde / slukke projektoren.	81
Frys	Tryk for at fryse billedet.	8B
Forhold	Tryk for at ændre aspektforhold på det viste billede.	98
AV Lydløs	Tryk for at tænde/slukke for projektorens indbyggede højttaler.	8A
Trapezkorrektion+/ op	<ul style="list-style-type: none"> • Bruges til at justere for billedforvrængningen, forårsaget af projektorens hældning. • Trykkes for at gå opad. 	C6
Demp	Tryk for at slå lyden fra / til midlertidigt.	92
Venstre/Lydstyrke-	<ul style="list-style-type: none"> • Trykkes for at skrue ned for lydstyrken. • Trykkes for at gå til venstre. 	C8
Enter	Bekræft det valgte punkt.	- C5 (til skærmmenuen) - CA (til emulering af USB-musen via USB)
Højre/Lydstyrke+	<ul style="list-style-type: none"> • Trykkes for at skrue op for lydstyrken. • Trykkes for at gå til højre. 	C9
Meny	Tryk for at åbne og lukke skærmmenuerne på projektoren.	88
Nedad/ Trapezkorrektion-	<ul style="list-style-type: none"> • Bruges til at justere for billedforvrængningen, forårsaget af projektorens hældning. • Trykkes for at gå nedad. 	C7

YDERLIGERE OPLYSNINGER

Knapforklaring		Beskrivelse	Nøglekode
3D		Tryk for manuelt at vælge en 3D-tilstand, der passer med dit 3D-indhold.	93
HDMI		Tryk for at vælge HDMI-kilde.	86
VGA		Tryk for at vælge VGA-kilde.	8E
Video		Trykkes for at vælge videokilde.	CE
Source		Tryk for at vælge et indgangssignal.	C3
Lysstyrkemode		Tryk for automatisk at justere billedets lysstyrke, så du opnår den optimale kontrast.	87
Synkroniser igen		Synkroniserer automatisk projektoren med indgangskilden.	C4

YDERLIGERE OPLYSNINGER

IR-fjernbetjening 2 koder

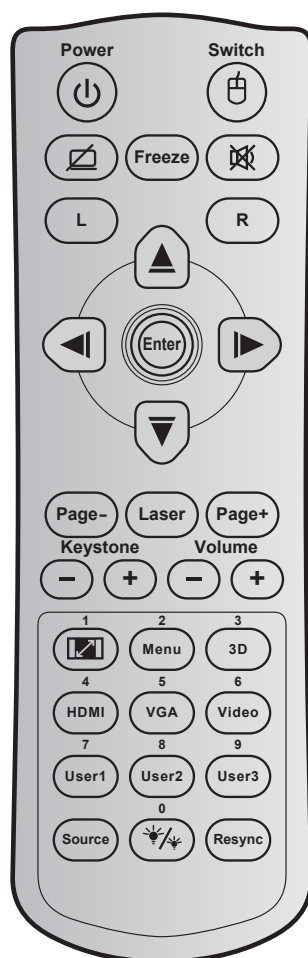

Nøgle	Nøglekode	Definition af printnøgle	Beskrivelse
Tænd/sluk		81	Tænd/sluk
Omskifter		3E	Omskifter
Blank skærm / lyd fra		8A	
Frys		8B	Frys
Demp		92	
Venstre museklik	L	CB	L
Højre museklik	R	CC	R
Fire-vejs vælgertaster		C6	Op-pil
		C8	Venstre-pil
		C9	Højre-pil
		C7	Ned-pil
Enter		C5	Enter
		CA	Enter
Page -		C2	Page -
Laser		N/A	Laser

YDERLIGERE OPLYSNINGER

Nøgle		Nøglekode	Definition af printnøgle	Beskrivelse
Page +		C1	Page +	Tryk for at gå en siden op.
Keystone		85	Keystone+	Bruges til at justere for billedforvrængningen, forårsaget af projektorens hældning.
		84	Keystone-	
Volum		8C	Volum +	Trykkes for at skrue op /ned for lydstyrken.
		8F	Volum -	
Billedforhold / 1		98	/ 1	<ul style="list-style-type: none"> Tryk for at ændre aspektforhold på det viste billede. Bruges som nummer "1" på et taltastatur.
Meny / 2		88	Meny / 2	<ul style="list-style-type: none"> Tryk for at åbne og lukke skærmmenuerne på projektoren. Bruges som nummer "2" på et taltastatur.
3D / 3		93	3D / 3	<ul style="list-style-type: none"> Tryk for manuelt at vælge en 3D-tilstand, der passer med dit 3D-indhold. Bruges som nummer "3" på et taltastatur.
HDMI / 4		86	HDMI/4	<ul style="list-style-type: none"> Tryk for at vælge HDMI-kilde. Bruges som nummer "4" på et taltastatur.
VGA / 5		D0	VGA/5	<ul style="list-style-type: none"> Tryk for at vælge VGA-kilde. Bruges som nummer "5" på et taltastatur.
Video / 6		D1	Video / 6	<ul style="list-style-type: none"> Tryk for at vælge komposit videokilde. Bruges som nummer "6" på et taltastatur.
Bruker1 / 7; Bruker2 / 8; Bruker3 / 9		D2	Bruker 1/7	<ul style="list-style-type: none"> Brugerdefinerede taster. Se opsætningsvejledningerne på side 46. Bruges som henholdsvis nummer "7", "8" og "9" på et taltastatur.
		D3	Bruker 2/8	
		D4	Bruker 3/9	
Source		C3	Source	Tryk for at vælge et indgangssignal.
Lysstyrkemode / 0		96	/ 0	<ul style="list-style-type: none"> Tryk for automatisk at justere billedets lysstyrke, så du opnår den optimale kontrast. Bruges som nummer "0" på et taltastatur.
Synkroniser igen		C4	Synkroniser igen	Tryk for automatisk at synkronisere projektoren med indgangskilden.

YDERLIGERE OPLYSNINGER

Fejlfinding

Hvis du oplever et problem med din projektor, bør du læse følgende information. Hvis problemet vedvarer skal du kontakte din lokale forhandler eller vores servicecenter.

Billedproblemer

- ❓ *Ingen bilder vises på skærmen.*
 - Sørg for, at alle kabler og strømstik er korrekt og sikkert forbundet, som beskrevet i afsnittet "Installation".
 - Kontroller, at forbindelsesstikkens ben ikke er bøjedede eller brækkede.
 - Sjek at projektorlampen er forsvarlig monteret. Der henvises til afsnittet "Udskiftning af lampe".
 - Sørg for, at funktionen "AV demp" ikke er slået til.

- ❓ *Billedet er ude af fokus*
 - Juster projektorlinsens fokusering.
 - Kontroller, at projiceringsskærmen befinder sig indenfor den nødvendige afstand fra projektoren. (Se side 61-62).

- ❓ *Billedet udstrækkes, når der afspilles en dvd i 16:9*
 - Når du spiller anamorforisk dvd eller 16:9 dvd, viser projektoren det bedste billede i 16:9-format på projektorens side.
 - Hvis du afspiller dvd i LBX-format, ændres formatet til LBX i projektorens skærmmenu.
 - Hvis du afspiller dvd i formatet 4:3, ændres formatet til 4:3 i projektorens skærmmenu.
 - Sæt billedformatet på din dvd-afspiller til 16:9 (bred).

- ❓ *Bildet er for lite eller for stort*
 - Flytt projektoren nærmere eller længre fra skærmen.
 - Tryk på "Menu" på projektorens panel, gå til "Skjerm → Aspect Ratio". Prøv med forskellige indstillinger.

- ❓ *Billedet har skæve sider:*
 - Hvis det er muligt, skal du omplacere projektoren således, at den er centreret på skærmen og under undersiden af skærmen.
 - Brug "Skjerm → Keystone" i skærmmenuen til at justere med.

- ❓ *Billedet er spejlvendt*
 - Vælg "OPPSETT → Projeksjon" i skærmmenuen og juster projektions retningen.

- ❓ *Uklart dobbeltbillede*
 - Tryk på knappen "3D" for at skifte til "Auto" for at undgå, at normale 2D-billeder er uklare dobbeltbilleder.

YDERLIGERE OPLYSNINGER

To billeder, side-om-side format

- Tryk på knappen "3D" for at skifte til "SBS", således at indgangssignalet er HDMI 1.3 2D 1080i side-om-side.

Billedet vises ikke i 3D

- Kontroller, at 3D-brillernes batteri ikke er afladt.
- Kontroller, at 3D-brillerne er tændt.
- Hvis indgangssignalet er HDMI 1.3 2D (1080i side-om side halv), skal du trykke på knappen "3D" og skifte til "SBS".

Andre problemer

Projektoren reagerer ikke på nogle af knapperne

- Hvis det er muligt, skal du slukke for projektoren, og derefter fjerne strømledningen og vente i mindst 20 sekunder, inden du tilslutter den igen.

Lampen sprænger eller giver en poppende lyd

- Når lampen når enden af dens levetid, vil den sprænge, og kan afgive et stort knald. Sker dette, vil projektoren ikke kunne tændes igen, før lampen er udskiftet. For at udskifte lampen skal du følge procedurerne i "Udskiftning af lampen" på side 56-57.

Problemer med fjernbetjening

Hvis fjernbetjeningen ikke virker, skal du

- Sørg for at fjernbetjeningens vinkel er indenfor $\pm 15^\circ$ af den infrarøde modtager på projektoren.
- Sørg for, at der ikke er nogen forhindringer mellem fjernbetjeningen og projektoren. Du må højst være 6 m væk fra projektoren.
- Sørg for, at batterierne er indsat korrekt.
- Udskift batterierne, hvis de er afladte.

YDERLIGERE OPLYSNINGER









Advarselsindikator

Når advarselsindikatorerne (se nedenfor) vises, slukker projektoren automatisk:

- Lysindikatoren "LAMP" lyser rød, og hvis indikatoren "Tænd/Standby" blinker rødt.
- Lysindikatoren "TEMP" lyser rød, og hvis indikatoren "Tænd/Standby" blinker rødt. Dette angiver, at projektoren er overophedet. Under normale forhold kan der tændes for projektoren igen.
- Lysindikatoren "TEMP" blinker rødt, og hvis indikatoren "Tænd/Standby" blinker rødt.

Træk strømkablet ud af projektoren, vent i 30 sekunder og prøv derefter igen. Hvis advarselsindikatoren lyser eller blinker, skal du kontakte det nærmeste servicecenter for hjælp.

LED-meddelelser

Meddelelsen	  Strømlys	  Strømlys	  TEMP-indikatoren	  Lampe- indikatoren
	(Rød)	(Blå)	(Rød)	(Rød)
Standby-tilstand (Strømledning)	Lyser konstant			
Tænder (opvarmning)		Blinker (0,5 sek. slukket / 0,5 sek. tændt)		
Lysindikatorer for tænd/sluk og lampe		Lyser konstant		
Slukker (køler af)		Blinker (0,5 sek. slukket / 0,5 sek. lys). Tilbage til konstant rødt lys, når ventilatorerne stopper.		
Quick Resume (100 sek.)		Blinker (0,25 sek. slukket / 0,25 sek. tændt)		
Fejl (lampefejl)	Blinker			Lyser konstant
Fejl (Viftefejl)	Blinker		Blinker	
Fejl (Overtemperatur)	Blinker		Lyser konstant	

- Slå av:

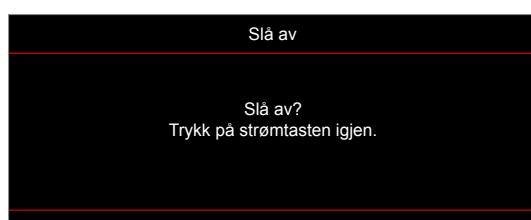

- Lampevarsel:



YDERLIGERE OPLYSNINGER

- Temperaturadvarsel:



- Ventilationsfejl:

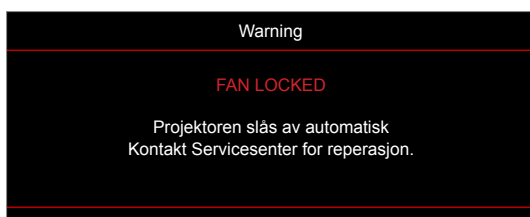

- Ikke indenfor skærmens rækkevidde:



- Advarsel om slukning:

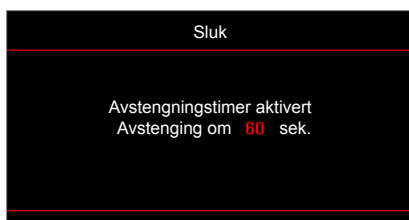

- Sikkerhetstidsalarm:



YDERLIGERE OPLYSNINGER

Specifikationer

Optisk	Beskrivelse
Original opløsning	XGA / WXGA
Maksimal opløsning	1024x768 / 1280x800
Objektiv	Manuel fokus
Billedstørrelse (diagonal)	<ul style="list-style-type: none">Justerbar fra 31,9 " til 303,09" (mekanisk fokusområde) (Diagonal) på XGAJusterbar fra 35,64 " til 302,98" (mekanisk fokusområde) (Diagonal) på WXGA
Projiceringsafstand	<ul style="list-style-type: none">0,4 ~ 3,8 m på XGA0,4 ~ 3,4m på WXGA

Elektrisk	Beskrivelse
Indgangsstik	<ul style="list-style-type: none">HDMI 1.4aUSB 2.0 USB-A til 5 V PWR 1,5 AVGA-indgangsstikVideoLydindgang 3,5 mmRS232C-hanstik (9-stikben D-SUB)MHL 2.1*Mikrofonindgang* <p>Bemærk: (*) Dette stik findes kun på modellen Type 2 (12 I/O).</p>
Udgange	<ul style="list-style-type: none">Lydudgang 3,5 mmVGA-udgang
Control	<ul style="list-style-type: none">USB type A til mus/serviceRJ-45 (understøtter webstyring)* <p>Bemærk: (*) Dette stik findes kun på modellen Type 2 (12 I/O).</p>
Farvegengivelse	1073,4 millioner farver
Scanningshastighed	<ul style="list-style-type: none">Vandret scanningshastighed: 15,375 ~ 91,146 kHzLodret scanningshastighed: 50-85 Hz (120 Hz på projektorer med 3D-funktion)
Indbyggede højttalere	Ja, 10 W
Strømkrav	100 - 240V AC 50/60Hz
Indgangsstrøm	2,8-1,0 A
Strømforbrug	Lys: <ul style="list-style-type: none">Typisk 230 W maks. 253 W på 110 V ACTypisk 225W maks. 248 W på 220 V AC Eco: <ul style="list-style-type: none">Typisk 190W maks. 209W på 110 V ACTypisk 187W maks. 206W på 220 V AC

Mekaniske forhold	Beskrivelse
Installationsretning	Front, Bagside, Loft - Top, Bagside - Top
Mål	- 316 mm (B) x 243,5 mm (D) x 98 mm (H) (uden fødder) - 316 mm (B) x 243,5 mm (D) x 108,5 mm (H) (med fødder)
Vægt	2,9±0,5 kg
Miljøforhold	Brug i 5-40°C, luftfugtighed 10-85 % (ikke-kondenserende)

Bemærk: Alle specifikationer kan ændres uden varsel.



YDERLIGERE OPLYSNINGER

Optomas globale kontorer

For service og support, kontakt venligst dit lokale kontor.



USA

47697 Westinghouse Drive,
Fremont, CA 94539, USA
www.optomausa.com

 888-289-6786
 510-897-8601
 services@optoma.com



Canada

47697 Westinghouse Drive,
Fremont, CA 94539, USA
www.optomausa.com

 888-289-6786
 510-897-8601
 services@optoma.com

Latin America

47697 Westinghouse Drive,
Fremont, CA 94539, USA
www.optomausa.com

 888-289-6786
 510-897-8601
 services@optoma.com



Europa

Unit 1, Network 41, Bourne End Mills
Hemel Hempstead, Herts,
HP1 2UJ, United Kingdom
www.optoma.eu
Service Tel: +44 (0)1923 691865

 +44 (0) 1923 691 800
 +44 (0) 1923 691 888
 service@tsc-europe.com



Benelux BV

Randstad 22-123
1316 BW Almere
The Netherlands
www.optoma.nl

 +31 (0) 36 820 0252
 +31 (0) 36 548 9052



Frankrig

Bâtiment E
81-83 avenue Edouard Vaillant
92100 Boulogne Billancourt, France

 +33 1 41 46 12 20
 +33 1 41 46 94 35
 savoptoma@optoma.fr



Spain

C/ José Hierro, 36 Of. 1C
28522 Rivas VaciaMadrid,
Spain

 +34 91 499 06 06
 +34 91 670 08 32



Tyskland

Wiesenstrasse 21 W
D40549 Düsseldorf,
Germany

 +49 (0) 211 506 6670
 +49 (0) 211 506 66799
 info@optoma.de

Scandinavien



Lerpeveien 25
3040 Drammen
Norway

 +47 32 98 89 90
 +47 32 98 89 99
 info@optoma.no

PO.BOX 9515
3038 Drammen
Norway

Korea

WOOMI TECH.CO.,LTD.
4F, Minu Bldg.33-14, Kangnam-Ku,
Seoul, 135-815, KOREA
korea.optoma.com

 +82+2+34430004
 +82+2+34430005



Japan

東京都足立区綾瀬3-25-18
株式会社オーエス
コンタクトセンター: 0120-380-495

 info@os-worldwide.com
www.os-worldwide.com



Taiwan

12F., No.213, Sec. 3, Beixin Rd.,
Xindian Dist., New Taipei City 231,
Taiwan, R.O.C.
www.optoma.com.tw

 +886-2-8911-8600
 +886-2-8911-6550
 services@optoma.com.tw
asia.optoma.com



Hong Kong

Unit A, 27/F Dragon Centre,
79 Wing Hong Street,
Cheung Sha Wan,
Kowloon, Hong Kong

 +852-2396-8968
 +852-2370-1222
www.optoma.com.hk

Kina

5F, No. 1205, Kaixuan Rd.,
Changning District
Shanghai, 200052, China

 +86-21-62947376
 +86-21-62947375
www.optoma.com.cn



P/N:36.7DR01G001-A