

Proiettore DLP®

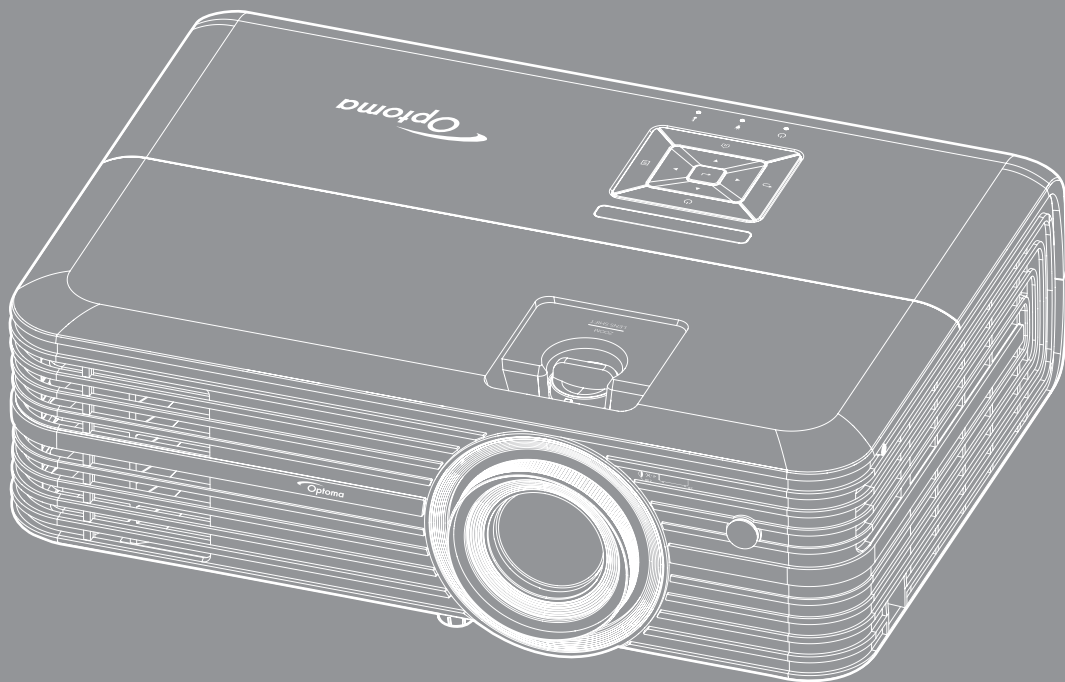



INDICE

| | |
|---|-----------|
| SICUREZZA | 4 |
| <i>Importanti istruzioni per la sicurezza</i> | 4 |
| <i>Informazioni sulla sicurezza 3D</i> | 5 |
| <i>Copyright</i> | 6 |
| <i>Clausola di esclusione di responsabilità</i> | 6 |
| <i>Riconoscimento dei marchi di fabbrica</i> | 6 |
| <i>FCC</i> | 7 |
| <i>Dichiarazione di conformità per i Paesi della Comunità Europea</i> | 7 |
| <i>RAEE</i> | 7 |
| INTRODUZIONE | 8 |
| <i>Contenuti della confezione</i> | 8 |
| <i>Accessori standard</i> | 8 |
| <i>Accessori opzionali</i> | 8 |
| <i>Descrizione del prodotto</i> | 9 |
| <i>Collegamenti</i> | 10 |
| <i>Tastiera</i> | 11 |
| <i>Telecomando</i> | 12 |
| CONFIGURAZIONE E INSTALLAZIONE | 13 |
| <i>Installazione del proiettore</i> | 13 |
| <i>Collegamento delle sorgenti al proiettore</i> | 14 |
| <i>Regolazione dell'immagine del proiettore</i> | 15 |
| <i>Configurazione del telecomando</i> | 16 |
| USO DEL PROIETTORE | 18 |
| <i>Accensione/spengimento del proiettore</i> | 18 |
| <i>Selezione di una sorgente di ingresso</i> | 20 |
| <i>Panoramica della schermata iniziale</i> | 21 |
| <i>Impostazioni proiettore</i> | 22 |
| <i>Impostazioni di Applicazione</i> | 35 |
| <i>Impostazioni generali</i> | 46 |
| MANUTENZIONE | 52 |
| <i>Sostituzione della lampada</i> | 52 |
| <i>Installazione e pulizia del filtro antipolvere</i> | 54 |

ULTERIORI INFORMAZIONI 55

| | |
|--|-----------|
| <i>Risoluzioni compatibili</i> | <i>55</i> |
| <i>Dimensioni immagine e distanza di proiezione</i> | <i>57</i> |
| <i>Dimensioni del proiettore e installazione del supporto a soffitto</i> | <i>58</i> |
| <i>Codici telecomando IR</i> | <i>59</i> |
| <i>Risoluzione dei problemi</i> | <i>60</i> |
| <i>Indicatore di avviso.....</i> | <i>62</i> |
| <i>Specifiche tecniche.....</i> | <i>64</i> |
| <i>Configura Alexa</i> | <i>65</i> |
| <i>Sedi dell'azienda Optoma.....</i> | <i>66</i> |

SICUREZZA

| | |
|---|---|
|  | Il simbolo del fulmine, all'interno di un triangolo equilatero, è inteso per avvisare l'utente della presenza di "tensioni pericolose" non isolate all'interno del prodotto, che possono essere di potenza tale da costituire un pericolo di elettrocuzione per le persone. |
|  | Il punto esclamativo inserito in un triangolo equilatero indica all'utente la presenza di importanti istruzioni relative al funzionamento e alla manutenzione (riparazione) nella documentazione acclusa all'apparecchio. |

Attenersi a tutte le avvertenze, precauzioni ed istruzioni per la manutenzione raccomandate in questa guida.

Importanti istruzioni per la sicurezza

- Per aumentare la durata effettiva della lampada, assicurarsi di tenere accesa la lampada per almeno 60 secondi ed evitare di dover eseguire uno spegnimento forzato.

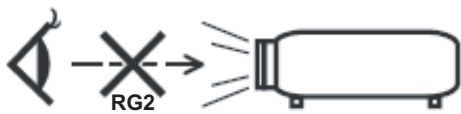

- Non fissare il fascio di luce, RG2.
Come con qualsiasi sorgente luminosa, non fissare direttamente il fascio di luce, RG2 IEC 62471-5: 2015.
- Non ostruire le fessure di ventilazione. Per garantire un funzionamento affidabile del proiettore e per proteggerlo dal surriscaldamento, si consiglia di installare l'apparecchio in un punto in cui la ventilazione non venga bloccata. Per esempio, non collocare il proiettore su un tavolo da caffè, su un divano o su un letto, ecc. Non posizionarlo in uno spazio chiuso, come una libreria o un armadio, che possa limitare la circolazione dell'aria.
- Per ridurre il rischio d'incendi e/o di elettrocuzioni non esporre il proiettore a pioggia o umidità. Non installare vicino a sorgenti di calore tipo radiatori, valvole o regolatori di calore, fornelli, stufe o altri apparati che producono calore (amplificatori inclusi).
- Non lasciare che oggetti o liquidi penetrino nel proiettore. Essi potrebbero entrare in contatto con punti di tensione pericolosi e provocare incendi o scosse elettriche.
- Non usare l'unità nelle seguenti condizioni:
 - In luoghi estremamente caldi, freddi o umidi.
 - (i) Assicurarsi che la temperatura d'ambiente sia compresa tra 5°C e 40°C
 - (ii) L'umidità relativa è tra 10% e 85%
 - In aree suscettibili a polvere e sporcizia eccessiva.
 - Vicino a qualsiasi apparecchiatura che generi un forte campo magnetico.
 - Alla luce diretta del sole.
- Non utilizzare il proiettore in luoghi in cui potrebbero essere presenti gas infiammabili o gas esplosivi nell'atmosfera. La lampada all'interno del proiettore si surriscalda durante il funzionamento e il gas potrebbe incendiarsi e causare incendi.
- Non usare l'unità se è stata danneggiata fisicamente o se è stata usata in modo non appropriato. I danni/abusi fisici sono i seguenti (senza limitazione a questi):
 - L'unità è stata fatta cadere.
 - Il cavo d'alimentazione o la spina è danneggiata.
 - Sul proiettore è stato versato del liquido.
 - Il proiettore è stato esposto a pioggia o umidità.
 - Qualcosa è caduto all'interno del proiettore, oppure qualcosa al suo interno si è allentato.
- Non collocare il proiettore su una superficie instabile. Il proiettore potrebbe cadere, causando lesioni o danni al proiettore stesso.
- Non bloccare la luce che fuoriesce dal proiettore quando è in funzione. La luce riscalda l'oggetto, sciogliendolo, e causare ustioni o incendi.

- Non aprire o smontare il prodotto perché si possono subire scosse elettriche.
 - Non tentare di aggiustare da soli il proiettore. L'apertura e la rimozione delle coperture può esporre al contatto con parti in cui sono presenti voltaggi pericolosi o ad altri rischi. Prima di inviare il proiettore per la riparazione, contattare Optoma.
 - Fare riferimento alle etichette apposte sul proiettore per gli avvisi sulla sicurezza.
 - L'unità deve essere riparata esclusivamente da personale adeguato.
 - Usare solamente attacchi/accessori specificati dal produttore.
 - Non guardare direttamente nell'obiettivo del proiettore durante l'uso. La luce abbagliante può danneggiare gli occhi.
 - Permettere all'unità di raffreddarsi quando si sostituisce la lampada. Attenersi alle istruzioni descritte nelle pagine 52-53.
 - Questo proiettore rileva automaticamente la durata della lampada. Assicurarsi di cambiare la lampada quando il prodotto mostra i messaggi d'Avviso.
 - Dopo avere sostituito il modulo lampada, ripristinare la funzione "Reset lampada" dal menù OSD "Impostazioni lampada".
 - Quando si spegne il proiettore, assicurarsi che il ciclo di raffreddamento sia completato prima di scollegare l'alimentazione. Lasciare raffreddare il proiettore per almeno 90 secondi.
 - Quando la lampada sta per raggiungere il termine della sua durata, sullo schermo apparirà il messaggio "Durata lampada superata.". Mettersi in contatto con il rivenditore oppure con il Centro assistenza per sostituire al più presto la lampada.
 - Spegnerne e staccare la spina dalla presa di corrente prima di pulire il prodotto.
 - Usare un panno morbido inumidito con un detergente neutro per pulire le coperture. Non usare detergenti abrasivi, cere o solventi per pulire l'unità.
 - Scollegare la spina dalla presa di corrente CA se il prodotto non è usato per periodi prolungati.
- Nota:** *Quando la lampada raggiunge il termine della sua durata, il proiettore non si riaccenderà finché non è stata sostituita la lampada. Attenersi alle istruzioni della sezione "Sostituzione della lampada", nelle pagine 52-53, per sostituire la lampada.*
- *Non installare il proiettore in luoghi in cui potrebbe essere soggetto a vibrazioni o urti.*
 - *Non toccare l'obiettivo con le mani nude.*
 - *Rimuovere le batterie dal telecomando prima di conservarlo. Se si lasciano le batterie nel telecomando per lunghi periodi di tempo, potrebbero presentare perdite.*
 - *Non utilizzare o riporre il proiettore in luoghi in cui potrebbe essere presente fumo causato da olio o sigarette, in quanto potrebbe influire negativamente sulla qualità delle prestazioni del proiettore.*
 - *Attenersi alla corretta installazione dell'orientamento del proiettore in quanto un'installazione non standard potrebbe influire sulle prestazioni del proiettore.*
 - *Utilizzare una presa e/o un dispositivo di protezione contro le sovratensioni in quanto le interruzioni e gli sbalzi di corrente possono DANNEGGIARE i dispositivi.*

Informazioni sulla sicurezza 3D

Attenersi a tutte le avvertenze e le precauzioni come consigliato prima che l'utente o un bambino utilizzi la funzione 3D.

Attenzione

I bambini e gli adolescenti possono essere più suscettibili a problemi di salute associati con la visione 3D e devono essere sorvegliati durante la visione di queste immagini.

Avviso di attacchi epilettici provocati da fotosensibilità ed altri rischi per la salute

- Alcuni spettatori possono sviluppare e manifestare crisi epilettiche o apoplettiche quando esposti a certe immagini intermittenti o luci contenute in alcune immagini del proiettore o di videogiochi. Se si soffre di epilessia o apoplezia, oppure se in famiglia ci sono casi di queste condizioni, consultare un medico prima di usare la funzione 3D.

- Anche coloro che in famiglia non casi di epilessia o apoplessia possono avere una condizione non ancora diagnosticata che può provocare una crisi epilettica da fotosensibilità.
- Le donne in stato di gravidanza, le persone anziane, le persone con varie malattie, coloro che soffrono di insonnia, oppure che hanno abusato di alcol devono evitare di usare la funzione 3D di questa unità.
- Se si percepisce uno qualsiasi dei sintomi che seguono, smettere immediatamente la visione delle immagini 3D e consultare un medico: (1) visione alterata; (2) capogiri; (3) vertigini; (4) movimenti involontari come contrazione degli occhi o dei muscoli; (5) confusione; (6) nausea; (7) perdita di coscienza; (8) convulsioni; (9) crampi e/o (10) disorientamento. I bambini e gli adolescenti sono più propensi degli adulti a sviluppare questi sintomi. I genitori devono sorvegliare e controllare i bambini ed accertarsi, domandando, se hanno questi sintomi.
- L'utilizzo della proiezione 3D può anche provocare chinetosi, effetti secondari percettivi, disorientamento, affaticamento degli occhi e stabilità posturale ridotta. Si raccomanda agli utenti di fare pause frequenti per diminuire il potenziale di questi effetti. Se gli occhi sono affaticati o asciutti, oppure se si riscontra uno qualsiasi dei sintomi di cui sopra, smettere immediatamente di usare questo dispositivo e non riprendere ad usarlo fino a che siano trascorsi almeno trenta minuti dalla scomparsa dei sintomi.
- L'uso della proiezione 3D stando seduti troppo vicini allo schermo per periodi prolungati può ledere la vista. La distanza ideale di visione è pari a tre volte l'altezza dello schermo. Si raccomanda che gli occhi dello spettatore siano a livello con lo schermo.
- L'uso della proiezione 3D usando occhiali 3D per un periodo prolungato può provocare emicranie e affaticamento. Se si percepiscono emicranie, affaticamento o capogiri, smettere di usare la proiezione 3D e riposare.
- Non usare gli occhiali 3D per scopi diversi dalla visione della proiezione 3D.
- L'uso degli occhiali 3D per qualsiasi altro scopo (come occhiali generici, da sole, protettivi, eccetera) può provocare danni alla vista o indebolirla.
- La visione in proiezione 3D può causare disorientamento ad alcuni spettatori. Allo stesso modo, NON collocare il PROIETTORE 3D vicino a trombe delle scale aperte o su balconi dove può cadere, né vicino ad oggetti che potrebbero cadere sul proiettore danneggiandolo.

Copyright

Questa pubblicazione, incluse tutte le fotografie, le illustrazioni e il software, è protetta dalle leggi internazionali sul copyright, con tutti i diritti riservati. Né il presente manuale né altri materiali qui contenuti possono essere riprodotti senza il consenso scritto dell'autore.

© Copyright 2018

Clausola di esclusione di responsabilità

Le informazioni di questo documento sono soggette a cambiamenti senza preavviso. Il produttore non si assume alcuna responsabilità né offre garanzie rispetto ai contenuti del presente documento ed in particolare non concede alcuna garanzia implicita di commerciabilità o idoneità a scopi specifici. Il produttore si riserva il diritto di rivedere e di modificare periodicamente i contenuti di questa pubblicazione, senza alcun obbligo da parte sua di avvisare o notificare chiunque di tali revisioni o modifiche.

Riconoscimento dei marchi di fabbrica

Kensington è un marchio registrato negli Stati Uniti della ACCO Brand Corporation, con registrazioni rilasciate e applicazioni in corso di registrazione in altri Paesi del mondo.

HDMI, il logo HDMI e High-Definition Multimedia Interface sono marchi o marchi registrati di HDMI Licensing LLC negli Stati Uniti ed in altri Paesi.

DLP®, DLP Link e il logo DLP sono marchi registrati di Texas Instruments e BrilliantColor™ è un marchio di Texas Instruments.

Amazon, Alexa e tutti i loghi correlati sono marchi di fabbrica di Amazon.com, Inc. o delle sue affiliate.

Tutti gli altri nomi di prodotti utilizzati in questo manuale sono proprietà dei rispettivi proprietari e sono riconosciuti.

FCC

Questo dispositivo è stato controllato ed è stato trovato conforme ai limiti di un apparecchio digitale di Classe B, in conformità all'articolo 15 delle norme FCC. Questi limiti sono stati determinati per poter garantire una protezione ragionevole da interferenze nocive nel caso di installazioni residenziali. Questo dispositivo genera, utilizza e può irradiare energia di frequenza radio e, se non è installato ed utilizzato in accordo alle istruzioni date, può causare interferenze dannose alle comunicazioni radio.

Non vi è tuttavia garanzia che non si verifichino interferenze in un'installazione particolare. Se questo dispositivo provoca interferenze dannose alla ricezione radiofonica o televisiva, che possono essere determinate accendendo o spegnendo il dispositivo, l'utente è incoraggiato a cercare di correggere l'interferenza adottando una o più delle seguenti misure:

- Riorientare o ricollocare l'antenna ricevente.
- Aumentare la distanza tra l'attrezzatura e l'antenna.
- Collegare l'attrezzatura ad una presa di corrente su di un circuito diverso da quello a cui è collegata l'antenna.
- Consultare il rivenditore o un tecnico specializzato radio / TV per aiuto.

Avviso: Cavi schermati

Tutti i collegamenti ad altri dispositivi di computazione devono essere eseguiti usando cavi schermati per mantenere la conformità con le normative FCC.

Attenzione

Cambiamenti o modifiche non espressamente approvati dal produttore, possono annullare l'autorità all'uso da parte dell'utente di questo proiettore, che è garantita dalla FCC (Federal Communications Commission).

Condizioni operative

Questo dispositivo è conforme all'articolo 15 delle norme FCC. Il funzionamento è soggetto alle due seguenti condizioni:

1. Questo dispositivo non può provocare interferenze dannose.
2. Questo dispositivo deve accettare tutte le interferenze ricevute, incluse le interferenze che possono provocare operazioni indesiderate.

Avviso: Utenti canadesi

Questo apparecchio di Classe B è conforme alla Normativa canadese ICES-003.

Remarque à l'intention des utilisateurs canadiens

Cet appareil numérique de la classe B est conforme à la norme NMB-003 du Canada.

Dichiarazione di conformità per i Paesi della Comunità Europea

- Direttiva 2014/30/EC sulla Compatibilità Elettromagnetica (emendamenti inclusi)
- Direttiva 2014/35/EC sui bassi voltaggi
- Direttiva R & TTE 1999/5/EC sui terminali radio e di telecomunicazione (se il prodotto ha funzioni RF)

RAEE



Istruzioni sullo smaltimento

Non smaltire questa attrezzatura elettronica nei rifiuti urbani. Per ridurre l'inquinamento ed assicurare la più alta protezione dell'ambiente globale, riciclare questo dispositivo.

INTRODUZIONE

Contenuti della confezione

Disimballare con cura e verificare che siano presenti tutti gli articoli elencati di seguito negli accessori standard. Alcuni elementi degli accessori optional potrebbero non essere disponibili in base al modello, alle specifiche e all'area geografica. Controllare il luogo presso cui si è effettuato l'acquisto. Alcuni accessori potrebbero variare a seconda dell'area geografica.

La scheda della garanzia è fornita solo in zone specifiche. Consultare il rivenditore per informazioni dettagliate.

Accessori standard

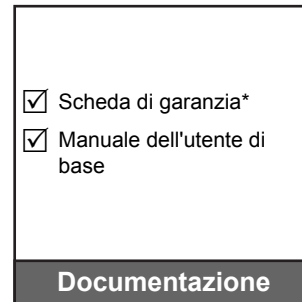
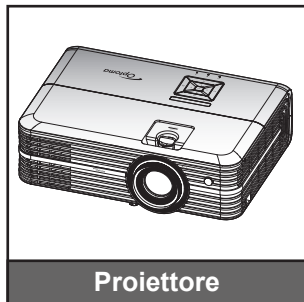

Nota:

- *Il telecomando reale potrebbe variare a seconda della regione.*
- *Il telecomando viene fornito con le batterie.*
- ** Per informazioni sulla garanzia Europea, visitare il sito www.optoma.com.*

Accessori opzionali

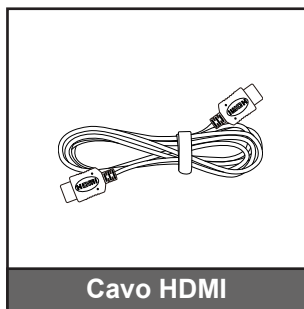

Nota: *Gli accessori optional variano in base al modello, alle specifiche e alla regione.*

INTRODUZIONE

Descrizione del prodotto

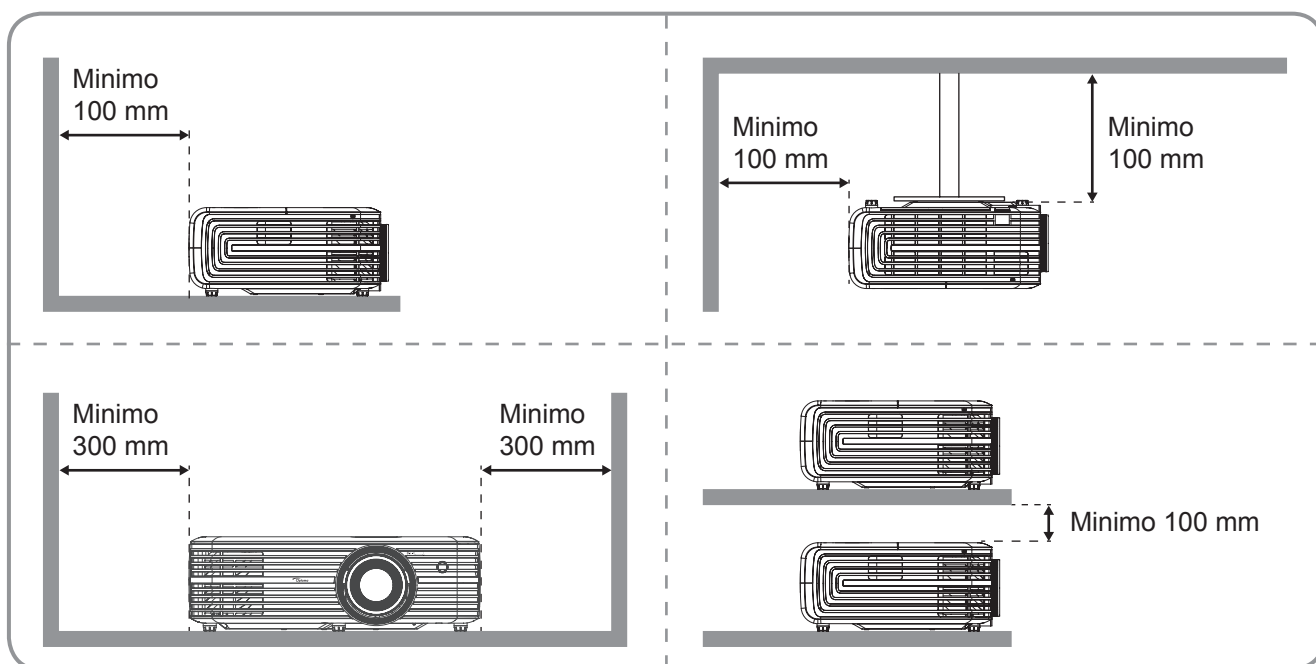
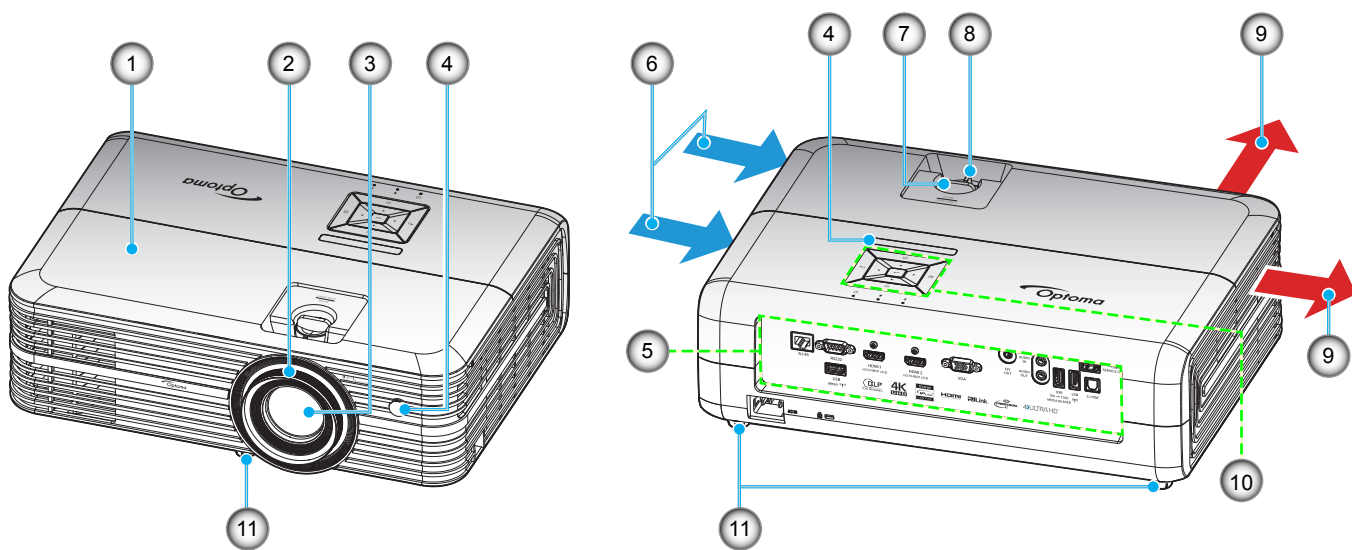

Nota:

- Non ostruire le aperture di entrata e di uscita dell'aria del proiettore.
- Quando si utilizza il proiettore in uno spazio chiuso, lasciare almeno 30 cm di spazio intorno alle aperture di entrata e uscita dell'aria.

| N. | Voce | N. | Voce |
|----|-----------------------------|-----|-------------------------------------|
| 1. | Coperchio superiore | 7. | Ghiera spostamento lente |
| 2. | Ghiera di messa a fuoco | 8. | Leva dello zoom |
| 3. | Obiettivo | 9. | Ventilazione (uscita dell'aria) |
| 4. | Ricevitore IR | 10. | Tastiera |
| 5. | Ingresso/uscita | 11. | Piedino di regolazione inclinazione |
| 6. | Ventilazione (presa d'aria) | | |

INTRODUZIONE

Collegamenti

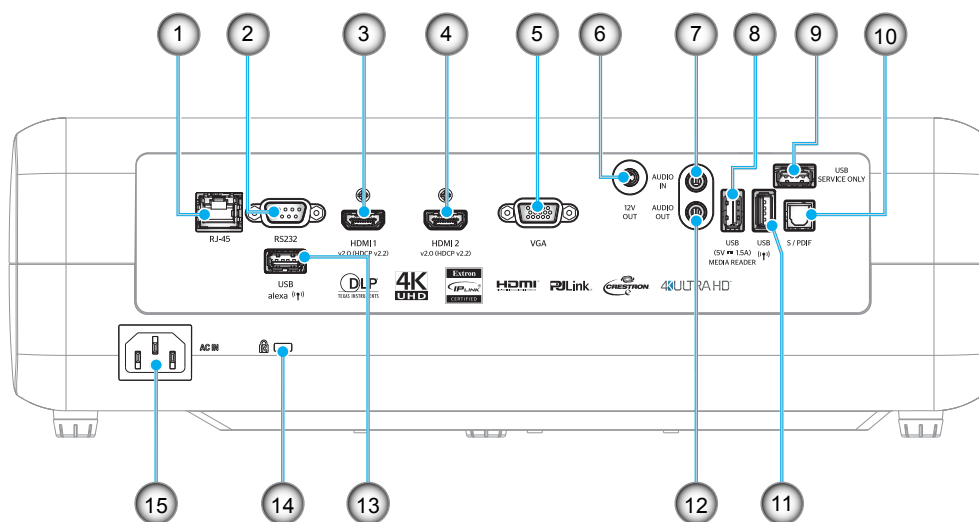

| N. | Voce | N. | Voce |
|----|---|-----|--------------------------------------|
| 1. | Connettore RJ-45 | 9. | Connettore di servizio |
| 2. | Connettore RS232 | 10. | Connettore S/PDIF |
| 3. | Connettore HDMI 1 | 11. | Connettore USB2.0 |
| 4. | Connettore HDMI 2 | 12. | Connettore AUDIO OUT |
| 5. | Connettore VGA | 13. | Connettore USB-A |
| 6. | Connettore 12V OUT | 14. | Dispositivo di sicurezza Kensington™ |
| 7. | Connettore Audio In | 15. | Presa di alimentazione |
| 8. | Connettore di uscita alimentazione USB (5 V---1,5 A)/USB3.0 | | |

INTRODUZIONE

Tastiera

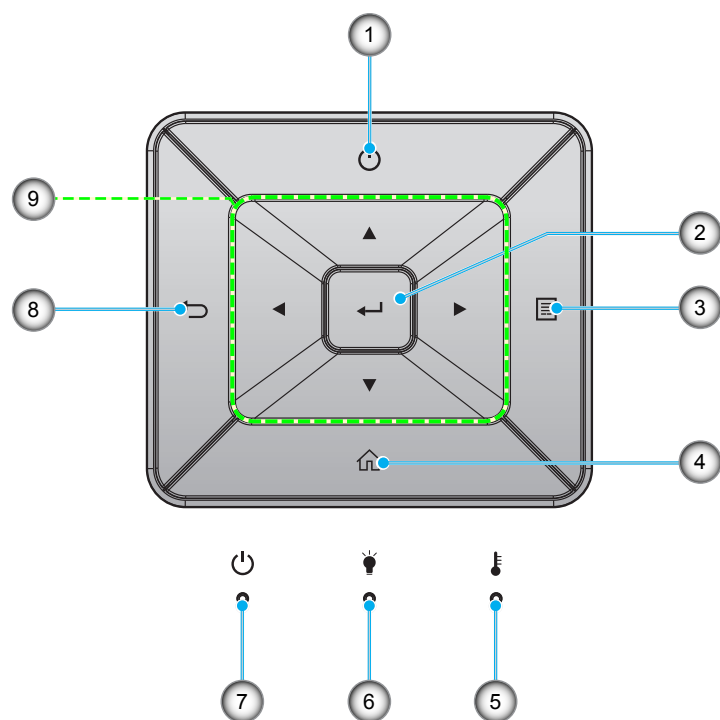

| N. | Voce | N. | Voce |
|----|-----------------|----|--|
| 1. | Potenza | 6. | LED lampada |
| 2. | Applica | 7. | LED di accensione/standby |
| 3. | Menù | 8. | Ritorna |
| 4. | Home | 9. | Quattro tasti direzionali e di selezione |
| 5. | LED Temperatura | | |

INTRODUZIONE

Telecomando

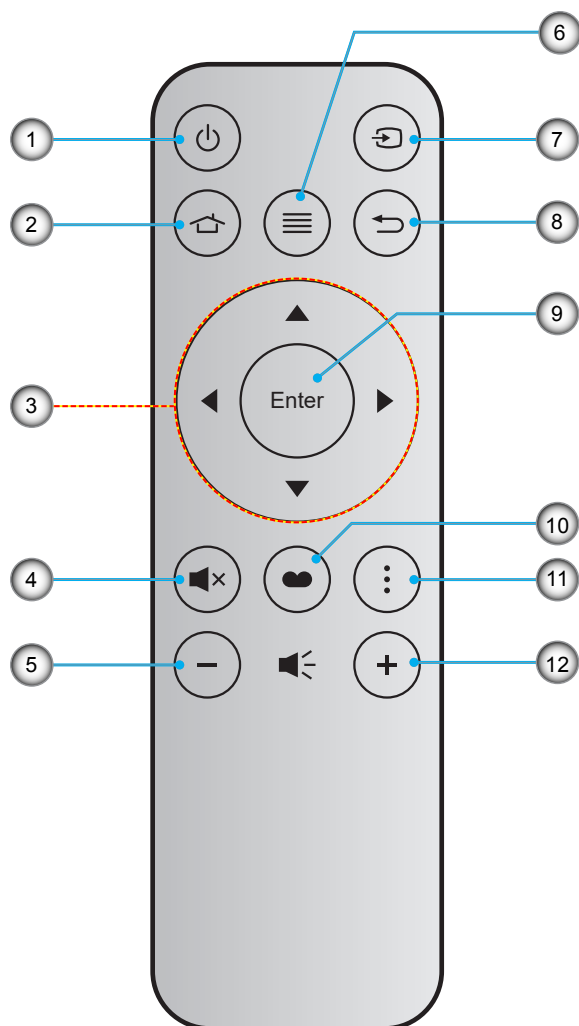

| N. | Voce | N. | Voce |
|----|--|-----|------------------|
| 1. | Accensione/spengimento | 7. | Sorgente |
| 2. | Home | 8. | Ritorna |
| 3. | Quattro tasti direzionali e di selezione | 9. | Applica |
| 4. | Esclusione | 10. | Modalità display |
| 5. | Volume - | 11. | Opzioni |
| 6. | Menù | 12. | Volume + |

Nota:

- Alcuni tasti potrebbero non funzionali su modelli che non supportano queste funzioni.
- Prima di utilizzare il telecomando per la prima volta, rimuovere il nastro isolante trasparente. Per l'inserimento della batteria, vedere pagina 16.

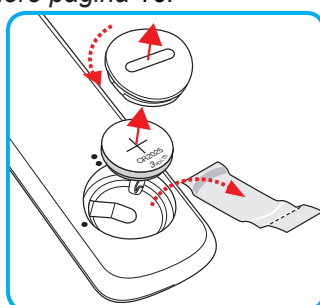

CONFIGURAZIONE E INSTALLAZIONE

Installazione del proiettore

Il proiettore è progettato per essere installato in una delle quattro posizioni possibili.

La disposizione della stanza o le preferenze personali detteranno l'installazione che sarà selezionata. Per determinare dove collocare il proiettore, considerare le dimensioni e la forma dello schermo, la posizione delle prese di corrente, come anche la distanza tra il proiettore ed il resto delle attrezzature.

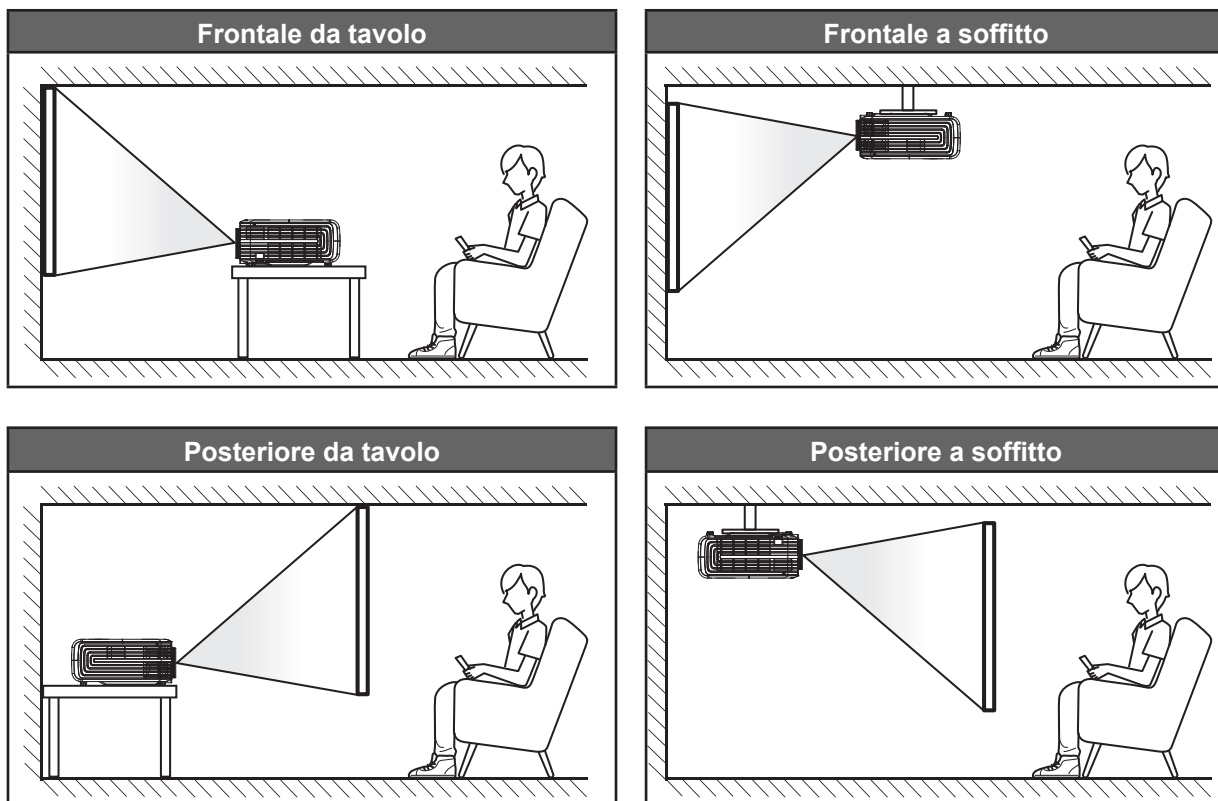

Il proiettore deve essere collocato su una superficie piatta e a 90 gradi / in perpendicolare rispetto allo schermo.

- Per informazioni su come determinare la posizione del proiettore per uno schermo di dimensioni specifiche, fare riferimento alla tabella delle distanze a pagina 57.
- Per informazioni su come determinare le dimensioni dello schermo per una distanza specifica, fare riferimento alla tabella delle distanze a pagina 57.

Nota: Quanto più lontano si colloca il proiettore dallo schermo, più aumentano le dimensioni delle immagini proiettate e l'offset verticale aumenta proporzionalmente.

IMPORTANTE!

Non utilizzare il proiettore in un orientamento differente da tavolo o supporto da soffitto. Il proiettore deve essere orizzontale e non inclinato in avanti/all'indietro o a sinistra/destra. Qualsiasi altro orientamento invaliderà la garanzia e potrebbe ridurre la durata della lampada del proiettore o del proiettore stesso. Rivolgersi ad Optoma per consigli sull'installazione standard.

CONFIGURAZIONE E INSTALLAZIONE

Collegamento delle sorgenti al proiettore

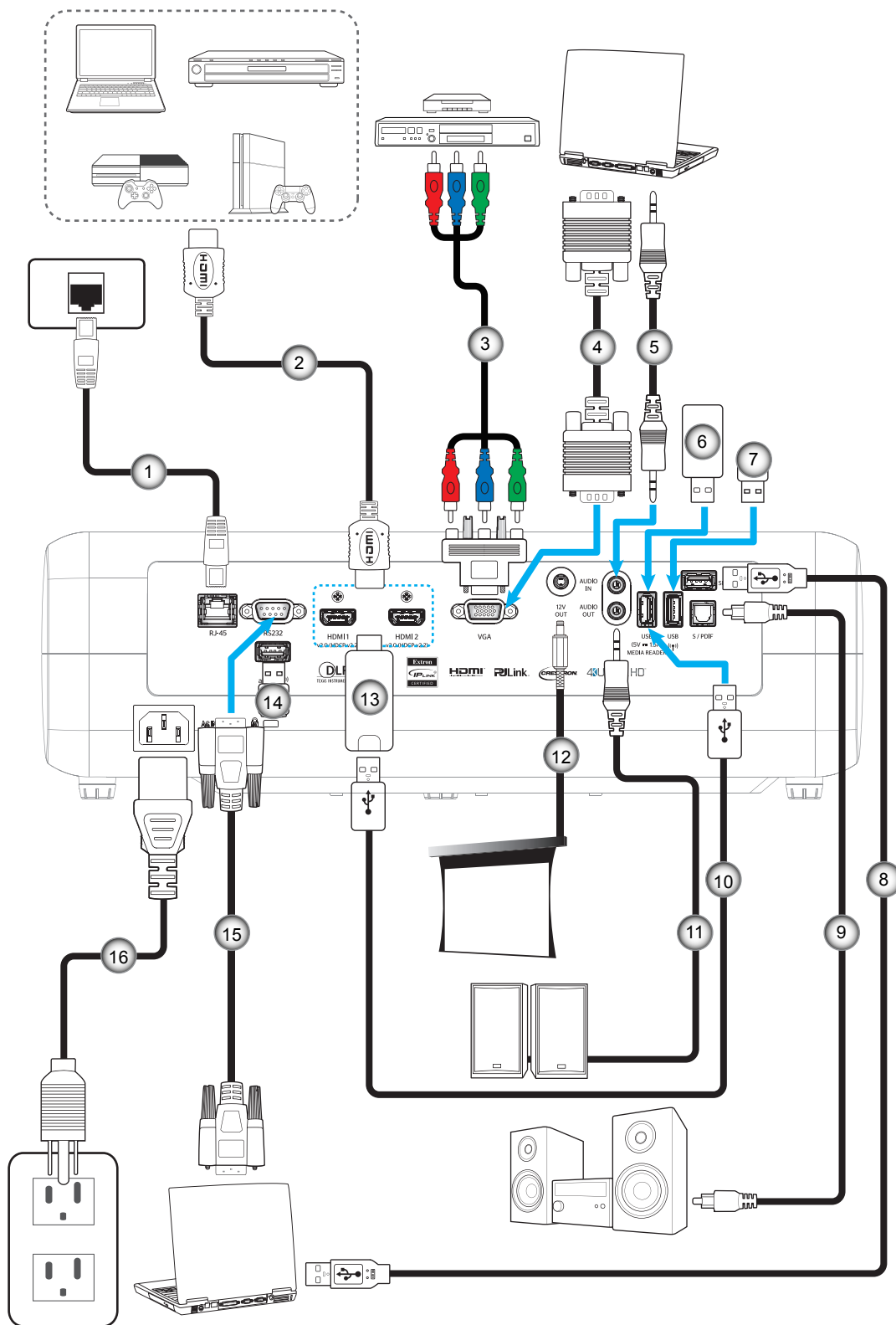

| N. | Voce | N. | Voce | N. | Voce | N. | Voce |
|----|----------------------|----|--------------------------------|-----|---------------------------|-----|------------------------|
| 1. | Cavo RJ-45 | 5. | Cavo ingresso audio | 9. | Cavo uscita S/PDIF | 13. | Dongle HDMI |
| 2. | Cavo HDMI | 6. | Chiavetta USB | 10. | Cavo di alimentazione USB | 14. | Dongle Wi-Fi per Alexa |
| 3. | Cavo component RCA | 7. | Dongle Wi-Fi per Display Wi-Fi | 11. | Cavo uscita audio | 15. | Cavo RS232 |
| 4. | Cavo di ingresso VGA | 8. | Cavo USB per servizio | 12. | Connettore 12 V CC | 16. | Cavo di alimentazione |

CONFIGURAZIONE E INSTALLAZIONE

Regolazione dell'immagine del proiettore

Altezza dell'immagine

Il proiettore è dotato di un piedino d'elevazione per regolare l'altezza dell'immagine.

1. Individuare il piedino regolabile sulla parte inferiore del proiettore.
2. Girare i piedini regolabili in senso orario o antiorario per abbassare o sollevare il proiettore.

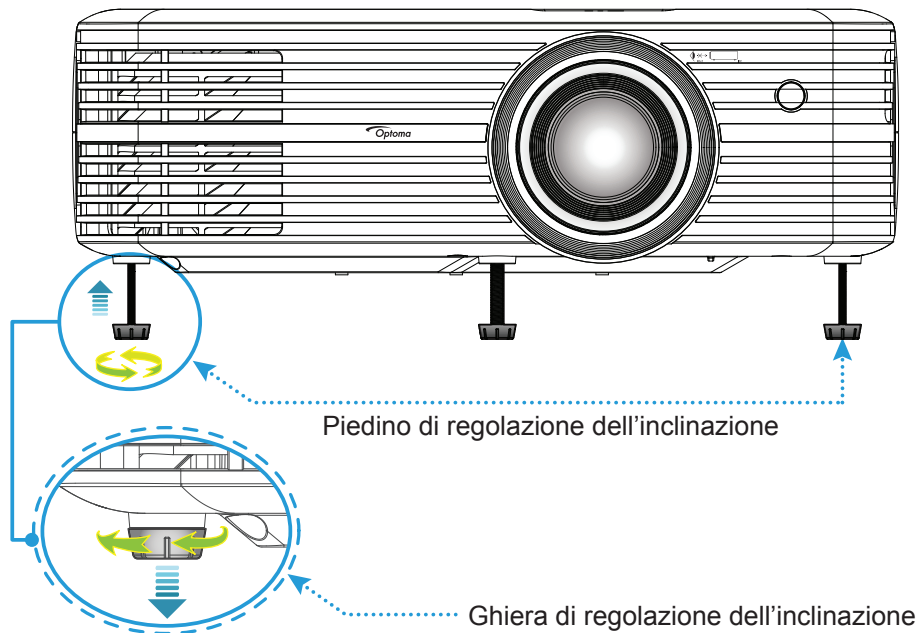

Zoom, messa a fuoco e spostamento lente

- Per regolare le dimensioni dell'immagine e la posizione eseguire le seguenti operazioni:
 - a. Per regolare le dimensioni dell'immagine, girare la leva dello zoom in senso orario o antiorario per aumentare o diminuire le dimensioni delle immagini proiettate.
 - b. Per regolare la posizione dell'immagine, ruotare la ghiera spostamento lente in senso orario o antiorario per regolare la posizione verticale dell'immagine.

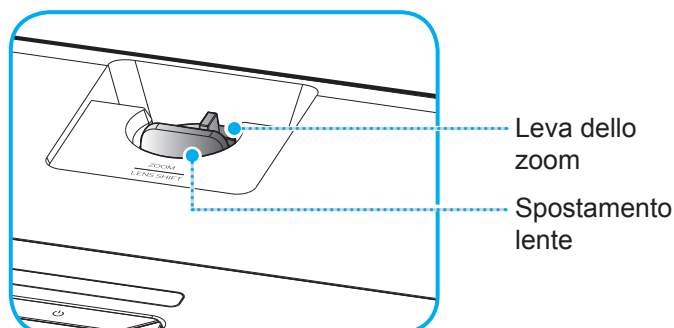

CONFIGURAZIONE E INSTALLAZIONE

- Per regolare la messa a fuoco, girare la ghiera di messa a fuoco in senso orario o antiorario finché l'immagine non è nitida e leggibile.

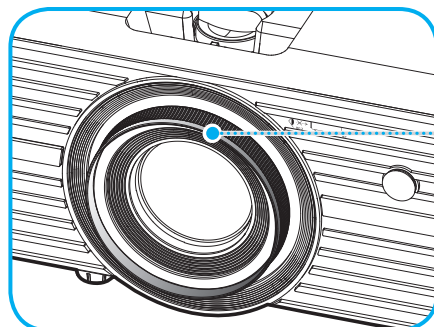

Ghiera di messa a fuoco

Nota: Il proiettore mette a fuoco ad una distanza compresa tra 1,2 m e 8,1 m.

Configurazione del telecomando

Inserimento/sostituzione della batteria

1. Utilizzare una moneta per ruotare il coperchio dello scomparto batterie in senso antiorario fino all'apertura del coperchio.
2. Inserire la nuova batteria nel vano.
Rimuovere la vecchia batteria ed inserirne una nuova (CR2025). Assicurarsi che il lato con il simbolo "+" sia rivolto verso l'alto.
3. Riporre il coperchio. Quindi, utilizzare una moneta per ruotare il coperchio dello scomparto batterie in senso orario per bloccarlo in posizione.

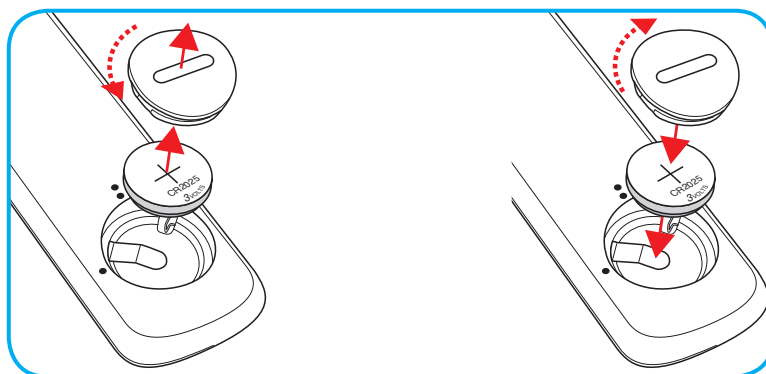

ATTENZIONE:

Per garantire un utilizzo sicuro, osservare le seguenti precauzioni:

- Utilizzare una batteria di tipo CR2025.
- Evitare il contatto con acqua o liquidi.
- Non esporre il telecomando a umidità o calore.
- Non far cadere il telecomando.
- Se la batteria presenta perdite nel telecomando, pulirlo con cura e inserire una nuova batteria.
- C'è rischio di esplosioni se la batteria viene sostituita con una di altro tipo.
- Smaltire le batterie usate nel rispetto delle normative in vigore.

CONFIGURAZIONE E INSTALLAZIONE

Portata effettiva

Il sensore a raggi infrarossi (IR) del telecomando si trova sulla parte superiore del proiettore. Per funzionare in modo corretto, il telecomando deve essere tenuto con una inclinazione massima di 30 gradi (orizzontale) o 20 gradi (verticale) in perpendicolare rispetto al sensore IR del proiettore. La distanza tra il telecomando ed il sensore non deve essere superiore a 7 metri (~ 22 piedi).

Nota: Quando si rivolge il telecomando direttamente (angolo di 0 gradi) verso il sensore IR, la distanza tra il telecomando ed il sensore non deve essere superiore a 10 metri (~ 32 piedi).

- Assicurarsi che tra il telecomando ed il sensore IR del proiettore non ci siano ostacoli che possano disturbare i raggi infrarossi.
- Assicurarsi che sul trasmettitore IR del telecomando non si rifletta direttamente la luce solare o lampade fluorescenti.
- Tenere il telecomando ad una distanza di oltre 2 metri dalle lampade fluorescenti per evitare anomalie.
- Se il telecomando è vicino a lampade fluorescenti a inverter, a volte potrebbe non funzionare correttamente.
- Se il telecomando e il proiettore si trovano troppo vicini, il telecomando potrebbe non funzionare correttamente.
- Quando si punta verso lo schermo, la distanza effettiva tra il telecomando e lo schermo deve essere inferiore a 7 metri e il fascio a infrarossi si deve riflettere sul proiettore. Tuttavia, la portata effettiva potrebbe variare a seconda degli schermi.

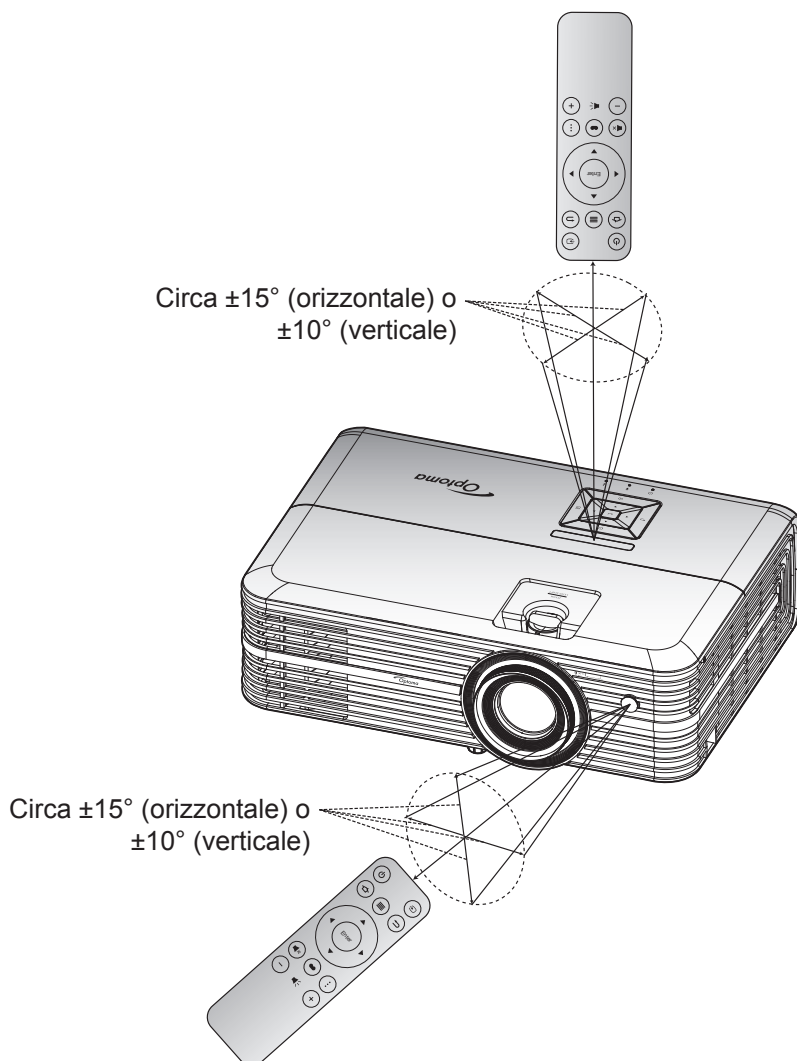

USO DEL PROIETTORE

Accensione/spengimento del proiettore

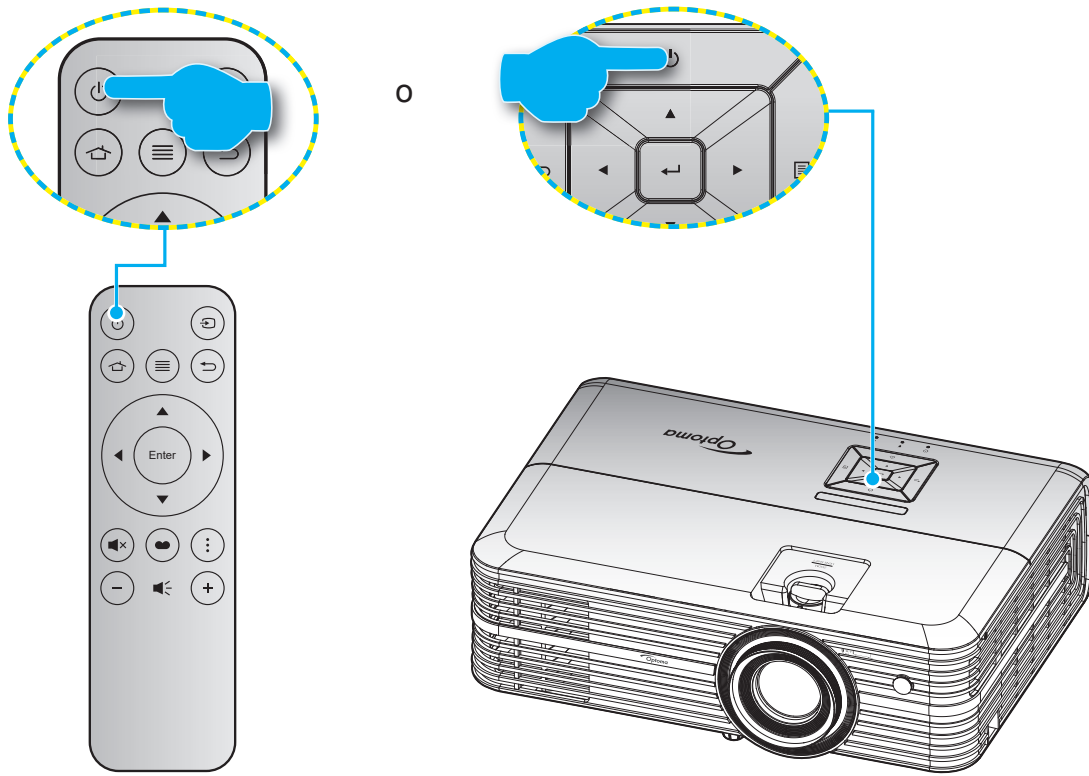

Accensione

1. Inserire saldamente il cavo elettrico e il cavo segnale/sorgente. Una volta effettuato il collegamento, il LED di accensione/standby diventa rosso.
2. Accendere il proiettore premendo il tasto “⏻” sul tastierino del proiettore o sul telecomando.
3. La schermata iniziale viene visualizzata dopo circa 10 secondi e il LED On/Standby diventa di colore blu intermittente.

La prima volta che si accende il proiettore, verrà richiesto di effettuare l'impostazione iniziale, compresa la selezione della lingua preferita, l'orientamento della proiezione e le impostazioni di Mod. energia. Quando appare la schermata **Completo impostato**, il proiettore è pronto per l'uso.

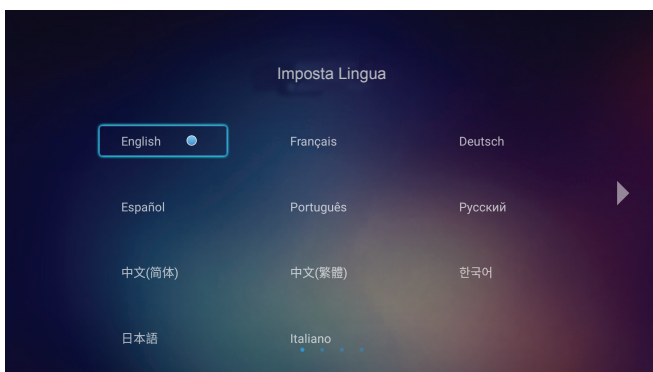

[Selezione lingua]

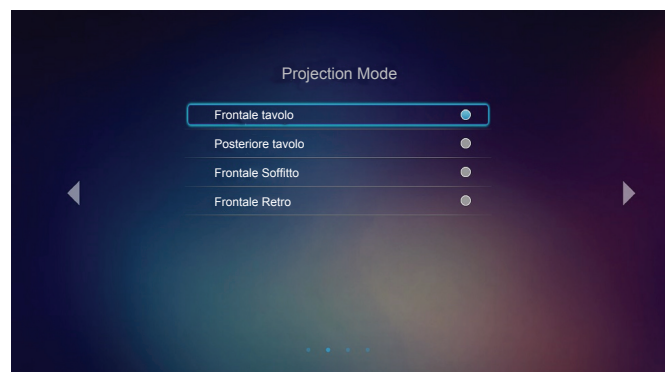

[Selezione Modo proiezione]

USO DEL PROIETTORE

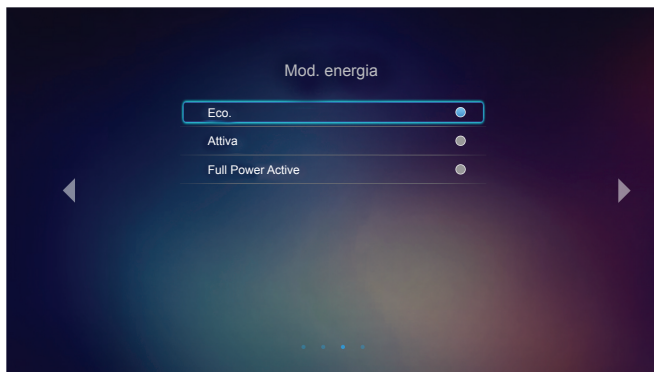

[Seleziona Mod. energia]

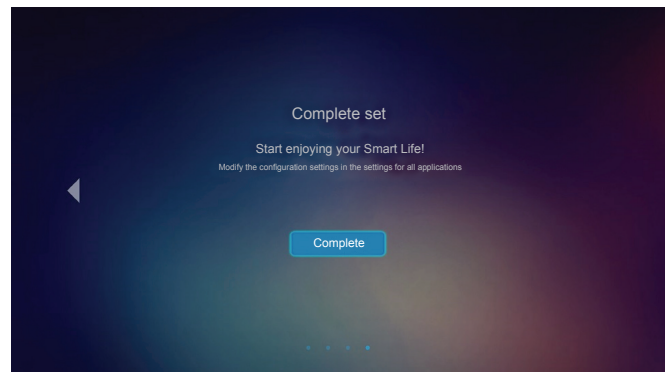

[Impostazione iniziale completa]

Spegnimento

1. Spegner il proiettore premendo il tasto “⏻” sul tastierino del proiettore o sul telecomando.
2. Viene visualizzato il seguente messaggio:



3. Premere di nuovo il tasto “⏻” per confermare, diversamente il messaggio scompare dopo 15 secondi. Quando si preme il tasto “⏻” per la seconda volta, il proiettore si spegne.
4. Le ventoline di raffreddamento continuano a funzionare per circa 10 secondi durante il ciclo di raffreddamento, ed il LED di accensione/standby lampeggerà di colore verde o blu lampeggiante. Quando il LED di accensione/standby diventa rosso scuro significa che il proiettore è entrato in modalità standby. Per riaccendere il proiettore, è necessario attendere finché il ciclo di raffreddamento è terminato ed il proiettore accede alla modalità standby. Quando il proiettore è in modalità standby, premere di nuovo il tasto “⏻” per accenderlo.
5. Scollegare il cavo di alimentazione dalla presa elettrica e dal proiettore.

Nota: Si consiglia di non riaccendere il proiettore subito dopo lo spegnimento.

USO DEL PROIETTORE

Selezione di una sorgente di ingresso

Accendere la sorgente connessa che si desidera visualizzare (computer, notebook, lettore video, ecc.). Il proiettore rileverà automaticamente la sorgente. Se sono connesse varie sorgenti, premere il tasto “↺” sul telecomando per selezionare l'ingresso desiderato.

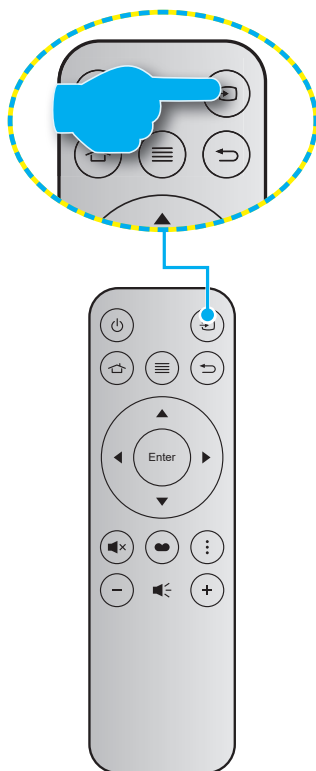



USO DEL PROIETTORE

Panoramica della schermata iniziale

La schermata iniziale viene visualizzata ogni volta che si avvia il proiettore. La schermata iniziale principale è suddivisa in 3 categorie principali: Proiettore, Applicazione e Impostazioni.

Per andare alla schermata iniziale, utilizzare semplicemente i tasti sul telecomando e sul tastierino del proiettore.

È possibile tornare alla schermata iniziale principale in qualsiasi momento premendo  sul telecomando o  sul tastierino del proiettore, indipendentemente dalla pagina in cui ci si trova.

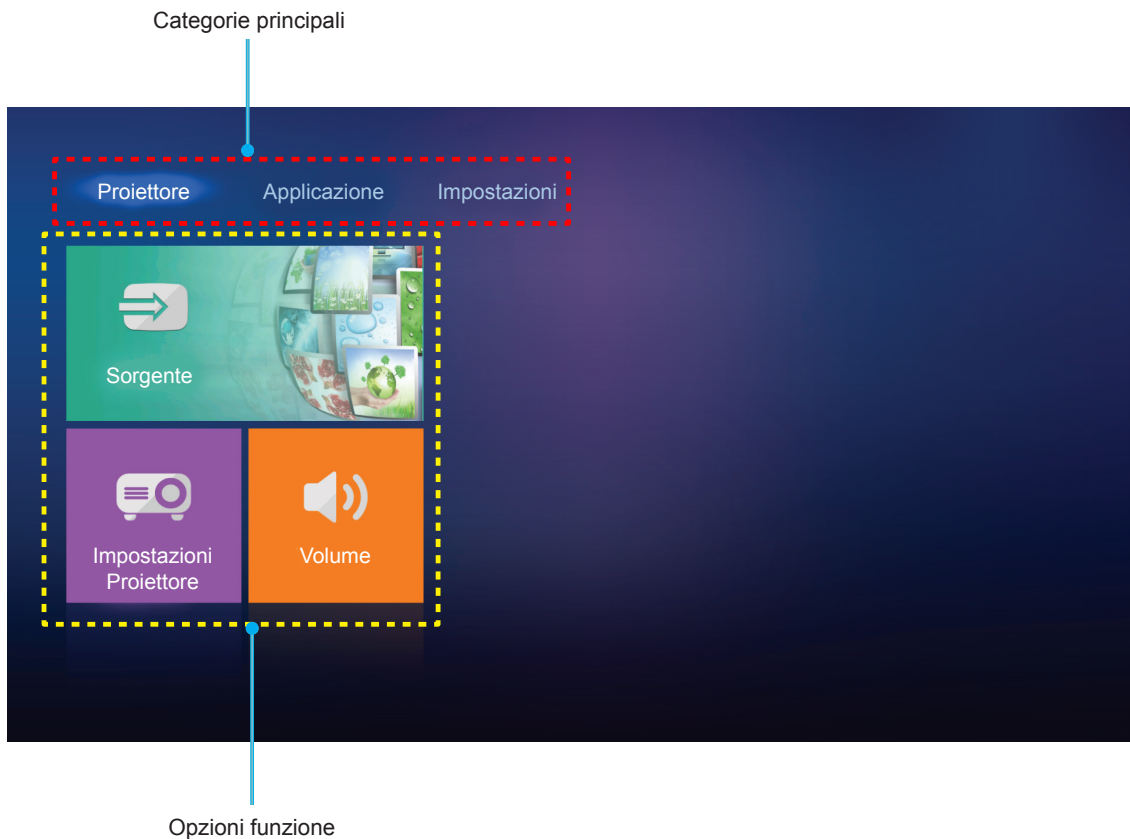

USO DEL PROIETTORE

Impostazioni proiettore

Nella schermata iniziale **Proiettore**, è possibile modificare la sorgente di ingresso, configurare le impostazioni del proiettore e regolare il livello di volume.

Selezione di una sorgente di ingresso

Oltre a premere il tasto “**↔**” sul telecomando per selezionare l'ingresso desiderato, è possibile inoltre cambiare la sorgente di ingresso selezionando l'opzione **Sorgente**. Quindi premere **Enter** sul telecomando o **↵** sul tastierino del proiettore per accedere al menu **Sorgente**.

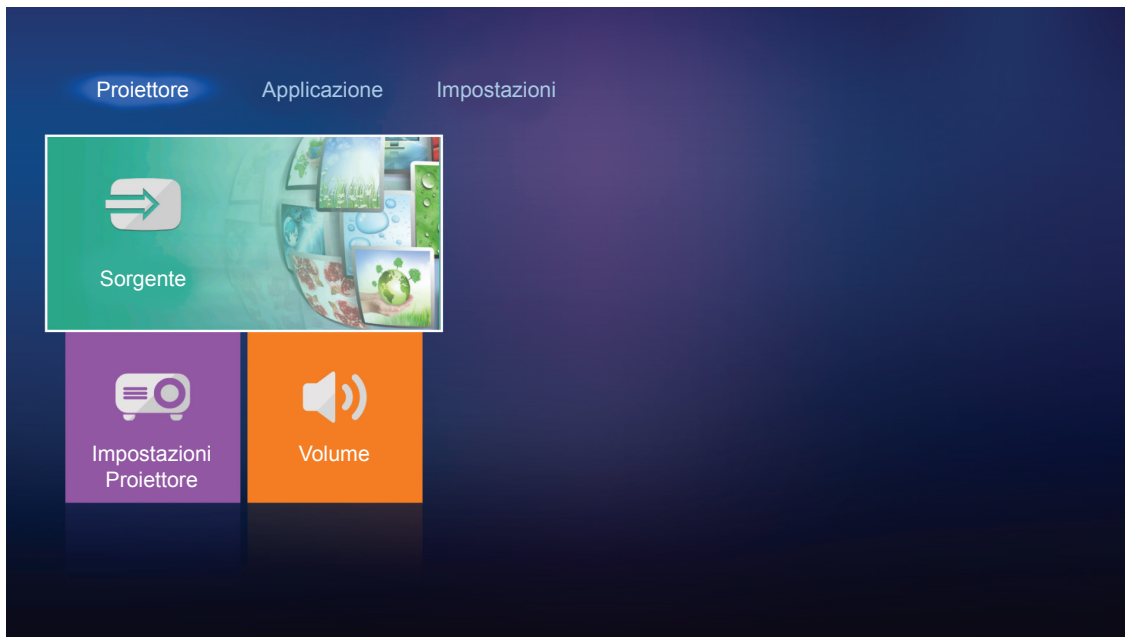

Sullo schermo appaiono le opzioni della sorgente di ingresso disponibile.



Selezionare la sorgente di ingresso desiderata e premere **Enter** sul telecomando o **↵** sul tastierino del proiettore per confermare la selezione.

Nota: Per impostazione predefinita, la sorgente di ingresso è impostata su **Media**.

USO DEL PROIETTORE

Configurare le impostazioni proiettore

Selezionare **Impostazioni Proiettore** per gestire varie configurazioni del dispositivo, compresa la configurazione delle impostazioni del dispositivo, la visualizzazione delle informazioni del sistema e il ripristino delle impostazioni del sistema.

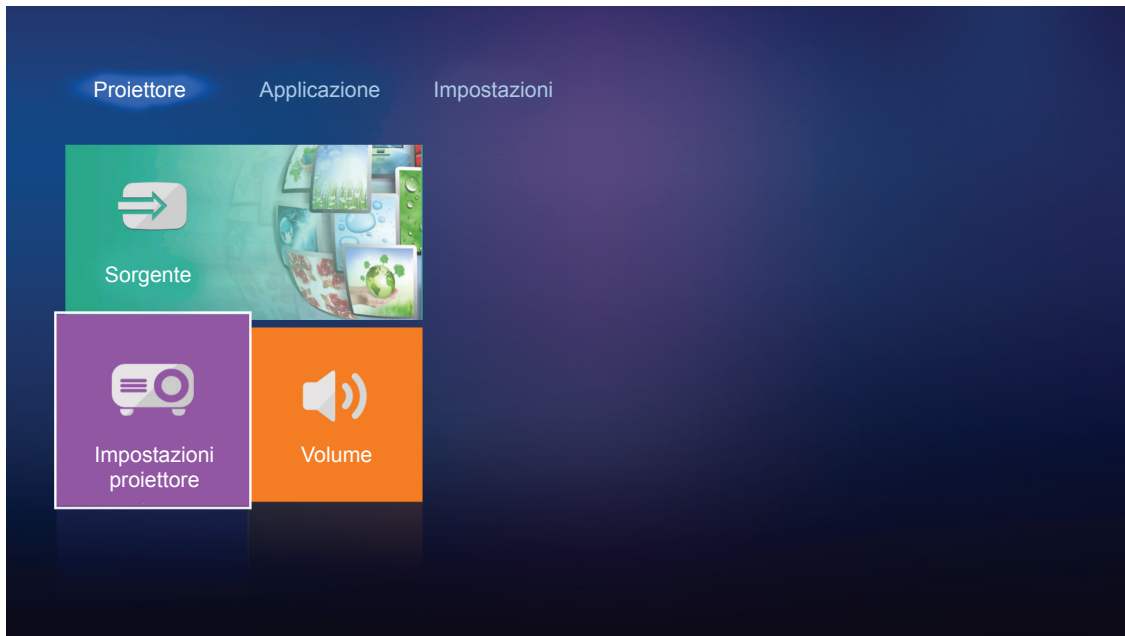

Navigazione del menu Generale

1. Premere **Enter** sul telecomando o **↵** sul tastierino del proiettore per accedere al menu **Impostazioni Proiettore**.

Nota: È inoltre possibile accedere direttamente al menu **Impostazioni Proiettore** premendo **≡** sul telecomando o **☰** sul tastierino del proiettore.

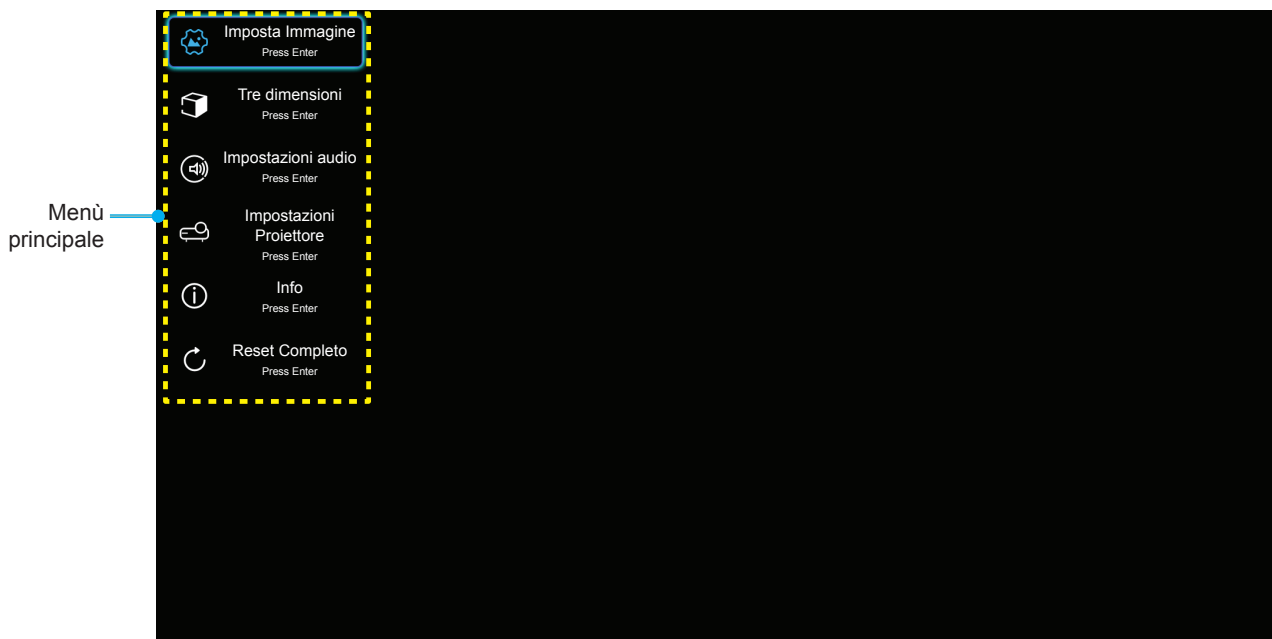

2. Quando il menù OSD è visualizzato, usare i tasti **▲▼** per selezionare qualsiasi voce del menù principale. Mentre si eseguono le selezioni in una pagina particolare, premere **Enter** sul telecomando o **↵** sul tastierino del proiettore per accedere ai menu secondari.

USO DEL PROIETTORE

3. Usare i tasti ▲▼ per selezionare la voce desiderata nel menu secondario, quindi premere **Enter** o ↵ per visualizzare altre impostazioni. Regolare le impostazioni con i tasti ◀▶.
4. Nel menù secondario, selezionare la voce successiva e regolarla come descritto sopra.
5. Premere **Enter** o ↵ per confermare e la schermata tornerà al menu principale.
6. Per uscire, premere di nuovo ≡ o ☰. Il menù OSD si chiuderà ed il proiettore salverà automaticamente le nuove impostazioni.

Struttura del menù OSD

| Livello 1 | Livello 2 | Livello 3 | Livello 4 | Valore | |
|------------------|----------------------------|--------------|-----------|----------------|-----------------------------|
| Imposta Immagine | Modalità display | | | Cinema | |
| | | | | HDR | |
| | | | | HDR SIM. | |
| | | | | Gioco | |
| | | | | Riferimento | |
| | | | | Luminosa | |
| | | | | Utente | |
| | | | | Tre dimensioni | |
| | | | | ISF Giorno | |
| | | | ISF Notte | | |
| | Gamma dinamica | HDR | | | Auto [Imp. predefinite] |
| | | | | | Off |
| | | Immagine HDR | | | Luminosa |
| | | | | | Standard [Imp. predefinite] |
| | Luminosità | | | | Film |
| | | | | | Video |
| | | | | | Grafica |
| | | | | | Standard(2.2) |
| | | | | | 1.8 |
| | | | | | 2.0 |
| | | | | | 2.4 |
| | Gamma [Non in Modalità 3D] | | | | Tre dimensioni |
| | | | | | Tre dimensioni |
| | Gamma [Modalità 3D] | | | | BrilliantColor™ |
| | | | | | 1 ~ 10 |
| | Impostazioni colore | Temp. colore | | | D55 |
| | | | | | D65 |
| | | | | | D75 |
| | | | | | D83 |
| | | | | | D93 |
| | | | | | Nativo |
| | Contrasto | | | | -50 ~ +50 |
| Nitidezza | | | | 1 ~ 15 | |
| Colore | | | | -50 ~ +50 | |
| Tonalità | | | | -50 ~ +50 | |





USO DEL PROIETTORE

| Livello 1 | Livello 2 | Livello 3 | Livello 4 | Valore | |
|------------------|---------------------|-----------------------------------|--------------------------------------|--|--------------------------|
| Imposta Immagine | Impostazioni colore | Gamut Colore | | Nativo | |
| | | | | HDTV | |
| | | | | Presentazione | |
| | | | | Cinema | |
| | | | | Gioco | |
| | | Spazio Colore [Non ingresso HDMI] | | Auto [Imp. predefinite] | |
| | | | | RGB | |
| | | | | YUV | |
| | | Spazio Colore [Ingresso HDMI] | | Auto [Imp. predefinite] | |
| | | | | RGB(0~255) | |
| | | | | RGB(16~235) | |
| | | | | YUV | |
| | | Corrispondenza Colore | Colore | | Rosso [Imp. predefinite] |
| | | | | | Verde |
| | | | | | Blu |
| | | | | | Ciano |
| | | | | | Giallo |
| | | | | | Magenta |
| | | | | | Bianco |
| | | | Tinta o Guadagno Rosso | -50 ~ +50 [Impostazione predefinita:0] | |
| | | | Saturazione o Guadagno Verde | -50 ~ +50 [Impostazione predefinita:0] | |
| | | | Guadagno o Guadagno Blu | -50 ~ +50 [Impostazione predefinita:0] | |
| | | Guadagno/bias RGB | Guadagno Rosso | -50 ~ +50 [Impostazione predefinita:0] | |
| | | | Guadagno Verde | -50 ~ +50 [Impostazione predefinita:0] | |
| | | | Guadagno Blu | -50 ~ +50 [Impostazione predefinita:0] | |
| | | | Bias Rosso | -50 ~ +50 [Impostazione predefinita:0] | |
| | | | Bias Verde | -50 ~ +50 [Impostazione predefinita:0] | |
| | | | Bias Blu | -50 ~ +50 [Impostazione predefinita:0] | |
| | | Segnale | Frequenza | -50 ~ +50 (dipende dal segnale) | |
| | | | Fase | 0 ~ 31 (dipende dal segnale) | |
| | | | Posizione O. | -50 ~ +50 (dipende dal segnale) | |
| | | | Posizione V. | -50 ~ +50 (dipende dal segnale) | |
| | DynamicBlack | | On [Imp. predefinite] | | |
| | | | Off | | |
| | Modalità luminosa | | Eco. | | |
| | | | Luminosa | | |
| | Digital Zoom | | -5 ~ 25 [Impostazione predefinita:0] | | |
| | Proporzioni | | 4:3 | | |
| | | | 16:9 | | |
| | | | Nativo | | |
| | | Auto [Imp. predefinite] | | | |

USO DEL PROIETTORE

| Livello 1 | Livello 2 | Livello 3 | Livello 4 | Valore | |
|-------------------------|----------------------|-------------------------|------------------------|----------------------------------|--|
| Imposta Immagine | PureMotion | | | Off | |
| | | | | Bassa | |
| | | | | Media | |
| | | | | Alta | |
| | Reset | | | | |
| Tre dimensioni | Modalità 3D | | | On | |
| | | | | Off [Imp. predefinite] | |
| | 3D Formato | | | Auto [Imp. predefinite] | |
| | | | | SBS | |
| | | | | Top and Bottom | |
| | | | | Frame Packing | |
| | Inv. sinc. 3D | | | On | |
| | | | Off [Imp. predefinite] | | |
| Impostazioni audio | Speaker Interno | | | On [Imp. predefinite] | |
| | | | | Off | |
| | Uscita audio | | | On | |
| | | | | Off [Imp. predefinite] | |
| | Esclusione | | | On | |
| | | | | Off [Imp. predefinite] | |
| | Volume | | | 0 ~ 10 [Imp. predefinite: 5] | |
| Impostazioni Proiettore | Impostazioni lampada | Ore lampada | | Solo lettura [Gamma 0 ~ 9999] | |
| | | Reset lampada | | Sì | |
| | | | | No [Imp. predefinite] | |
| | | Memo lampada | | On [Imp. predefinite] | |
| | Imposta Filtri | Ore Uso Filtro | | | Solo lettura [Gamma 0 ~ 9999] |
| | | | | | Off [Imp. predefinite] |
| | | | | | 300 ore |
| | | | | | 500 ore |
| | | | | | 800 ore |
| | | | | 1000 ore | |
| | | Filtro Reset | | | Sì |
| | | | | No [Imp. predefinite] | |
| | Imposta Potenza | Accensione diretta | | | On |
| | | | | | Off [Imp. predefinite] |
| | | Spegnimento autom. | | | On [Imp. predefinite] |
| | | | | | Off |
| | | Timer sospensione (min) | | | Off(0) ~ 990 (incrementi di 30 minuti) [Imp. predefinite: Off] |
| Mod. energia(Standby) | | | | Eco. [Imp. predefinite] | |
| | | | Attiva | | |
| | | | Full Power Active | | |

USO DEL PROIETTORE

| Livello 1 | Livello 2 | Livello 3 | Livello 4 | Valore | |
|-------------------------|-------------------------|------------------------|-----------|---|------------------------|
| Impostazioni Proiettore | Altro | ID Proiettore | | 0 ~ 99 [Imp. predefinite: 0] | |
| | | Pattern di prova | | Nessuno [Imp. predefinite] | |
| | | | | Griglia (verde) | |
| | | | | Griglia (magenta) | |
| | | | | Griglia (bianca) | |
| | | | | Bianco | |
| | | Projection Mode | | Frontale  [Imp. predefinite] | |
| | | | | Posteriore  | |
| | | | | Frontale-Soffitto  | |
| | | | | Posteriore-Soffitto  | |
| | | HDMI EDID | | 2.0 [Imp. predefinite] | |
| | | | | 1.4 | |
| | | HDMI/VGA/USB Disk | | Notifica | |
| | | | | Cambio automatico sorgente [Imp. predefinite] | |
| | Nessuno | | | | |
| Altitudine elevata | | On | | | |
| | | Off [Imp. predefinite] | | | |
| Interruttore 12 V | | On | | | |
| | | Off [Imp. predefinite] | | | |
| Info | Numero di Registrazione | | | | |
| | Numero di Serie | | | | |
| | Sorgente | | | HDMI1 / HDMI2 / VGA / Component / Media | |
| | Risoluzione | | | | |
| | Modalità display | | | Nessuno / Cinema / HDR / HDR SIM. / Gioco / Riferimento / Luminosa / Utente / Tre dimensioni / ISF Giorno / ISF Notte | |
| | Modalità luminosa | | | | |
| | Mod. energia(Standby) | | | Eco. / Attiva / Full Power Active | |
| | Ore lampada | Luminosa | | | "0 ore" ~ "99999 ore" |
| | | Eco. | | | "0 ore" ~ "99999 ore" |
| | | Dynamic | | | "0 ore" ~ "99999 ore" |
| | | Totale | | | "0 ore" ~ "299997 ore" |
| | Ore Uso Filtro | | | | "0 ore" ~ "99999 ore" |
| | ID Proiettore | | | | 0 ~ 99 |
| | Profondità colore | | | | |
| | Formato colore | | | | |
| Versione FW | Sistema | | | | |
| | LAN | | | | |
| | MCU | | | | |
| Reset Completo | | | | | |

USO DEL PROIETTORE

Menu Imposta Immagine

Modalità display

Ci sono diverse impostazioni predefinite ottimizzate per vari tipi d'immagine.

- **Cinema:** Fornisce i colori ottimali per guardare film.
- **HDR:** Decodifica e visualizza contenuti HDR (High Dynamic Range) per i neri più profondi, i bianchi più luminosi e il colore cinematografico vivace utilizzando la gamma di colori REC.2020. Questa modalità viene abilitata automaticamente se HDR è impostato su ON (e i contenuti HDR vengono inviati al proiettore - Blu-ray 4K UHD, giochi HDR 1080p/4K UHD, video in streaming 4K UHD). Quando la modalità HDR è attiva, altre modalità di visualizzazione (Cinema, Riferimento, ecc.) non possono essere selezionate in quanto HDR fornisce un colore altamente preciso, superando le prestazioni di colore delle altre modalità di visualizzazione.
- **HDR SIM.:** Migliora contenuti non HDR con HDR (High Dynamic Range) simulato. Selezionare questa modalità per migliorare gamma, contrasto e saturazione di colore per contenuti non HDR (trasmissione/TV via cavo 720p e 1080p, Blu-ray 1080p, giochi non HDR, ecc). Questa modalità può essere utilizzata SOLO con contenuti non HDR.
- **Gioco:** Selezione questa modalità per aumentare il livello di luminosità e di tempo di risposta per videogiochi.
- **Riferimento:** Questa modalità serve a riprodurre, il più fedelmente possibile, l'immagine nel modo voluto dal regista. Il colore, la temperatura colore, la luminosità e la gamma sono configurati tutti quanti in base ai livelli di riferimento standard. Selezionare questa modalità per guardare un video.
- **Luminosa:** Colori e luminosità massimi per l'input PC.
- **Utente:** Memorizza le impostazioni dell'utente.
- **Tre dimensioni:** Per ottenere l'effetto 3D, è necessario disporre di occhiali 3D. Assicurarsi che sia installato un lettore DVD 3D Blu-ray.
- **ISF Giorno:** Ottimizza l'immagine con la modalità ISF Giorno in modo che sia perfettamente calibrata e con una qualità elevata.
- **ISF Notte:** Ottimizza l'immagine con la modalità ISF Notte in modo che sia perfettamente calibrata e con una qualità elevata.

Nota: Per l'accesso e la calibrazione delle modalità di visualizzazione ISF giorno e notte, contattare il rivenditore locale.

Gamma dinamica

Configurare l'impostazione High Dynamic Range (HDR) e l'effetto quando si visualizzano video da lettori 4K Blu-ray e da dispositivi di streaming.

➤ HDR

- **Auto:** Rilevazione automatica segnale HDR.
- **Off:** Disattivare l'elaborazione HDR. Quando si imposta su Off, il proiettore NON decodifica contenuti HDR.

➤ Immagine HDR

- **Luminosa:** Selezionare questa modalità per colore più luminosi e più saturati.
- **Standard:** Selezionare questa modalità per colori naturali con un bilanciamento di tonalità calde e fredde.
- **Film:** Selezionare questa modalità per un miglior dettaglio e nitidezza dell'immagine.
- **Dettaglio:** Selezionare questa modalità per un miglior dettaglio e nitidezza dell'immagine nelle scene scure.

Luminosità

Regola la luminosità delle immagini.

Contrasto

Il contrasto controlla la differenza tra le aree più chiare e più scure dell'immagine.

USO DEL PROIETTORE

Nitidezza

Regola la nitidezza dell'immagine.

Colore

Regola un'immagine video da bianco e nero a colori completamente saturi.

Tonalità

Regola il bilanciamento dei colori rosso e verde.

Gamma

Impostare il tipo di curva gamma. Dopo avere completato l'impostazione e la sintonizzazione iniziale, usare la funzione di regolazione Gamma per ottimizzare il rendimento dell'immagine.

- **Film:** Per Home Theater.
- **Video:** Per sorgente video o TV.
- **Grafica:** Per sorgente PC/Foto.
- **Standard(2.2):** Per le impostazioni standardizzate.
- **1.8 / 2.0 / 2.4:** Per sorgente PC/Foto specifica.

Nota: Queste opzioni non sono disponibili se la funzione Modalità 3D è disabilitata. In Modalità 3D, l'utente può selezionare solo **Tre dimensioni** per l'impostazione Gamma.

Impostazioni colore

Configurare le impostazioni colore.

- **BrilliantColor™:** Questa voce regolabile impiega un nuovo algoritmo di elaborazione del colore e miglioramenti per abilitare una maggiore luminosità fornendo alle immagini colori più reali e vibranti.
- **Temp. colore:** Selezionare una temperatura di colore tra D55, D65, D75, D83, D93 o Nativo.
- **Gamut Colore:** Selezionare una gamma di colore adeguata tra Nativo, HDTV, Presentazione, Cinema o Gioco.
- **Spazio Colore (solo ingresso non HDMI):** Spazio colore è fisso nelle seguenti sorgenti di ingresso: (1) VGA (RGB) (2) Component (YUV) (3) Supporto (Auto).
- **Spazio Colore (solo ingresso HDMI):** Selezione un tipo di matrice a colori adeguato tra le seguenti opzioni: Auto, RGB(0~255), RGB(16~235), YUV(0~255) e YUV(16~235).
- **Corrispondenza Colore:** Regola tonalità, saturazione e guadagno per rosso, verde, blu, ciano, giallo, magenta o bianco.
- **Guadagno/bias RGB:** Questa impostazione consente di configurare la luminosità (guadagno) e il contrasto (bias) di un'immagine.

Segnale

Regolare le opzioni del segnale.

- **Frequenza:** Cambia la frequenza dei dati di visualizzazione per corrispondere a quella della scheda video del computer. Usare questa funzione solo se l'immagine presenta dei disturbi orizzontali.
- **Fase:** Sincronizza la temporizzazione del segnale dello schermo con quella della scheda video. Se l'immagine appare instabile o sfarfallante, usare questa funzione per correggerla.
- **Posizione O.:** Per regolare la posizione orizzontale dell'immagine.
- **Posizione V.:** Per regolare la posizione verticale dell'immagine.

Nota: Questo menu è disponibile solo se la sorgente di ingresso è RGB.

DynamicBlack

Usare per regolare automaticamente la luminosità dell'immagine per fornire prestazioni di contrasto ottimali.

USO DEL PROIETTORE

Modalità luminosa

Regolare le impostazioni della modalità luminosità.

- **Eco.:** Scegliere "Eco." per abbassare la potenza della lampada del proiettore che diminuirà il consumo energetico ed aumenterà la durata della lampada.
- **Luminosa:** Scegliere "Luminosa" per aumentare la luminosità.

Digital Zoom

Utilizzare per ridurre o ingrandire le dimensioni dell'immagine su schermo.



Proporzioni

Permette di selezionare il rapporto proporzioni dell'immagine visualizzata.

- **4:3:** Questo formato è per sorgenti di ingresso 4:3.
- **16:9:** questo formato è per sorgenti di ingresso 16:9, come HDTV e DVD che sono migliorate per TV widescreen.
- **Nativo:** Questo formato visualizza l'immagine originale senza alcun proporzionamento.
- **Auto:** Selezione automatica del formato appropriato di visualizzazione.

Nota:

- *È normale che appaiano barre nere intorno all'immagine con una risoluzione di 4K in ogni modalità proporzioni.*
- *Le barre nere e il bordo cambiano di dimensioni a seconda delle proporzioni.*

-  Barre nere
-  Area attiva 4K



Tavola di ridimensionamento 4K UHD:

| Schermo 16:9 | 480i/p | 576i/p | 720p | 1080i/p | 2160p |
|--------------|--|--------|------|---------|-------|
| 4x3 | Proporzionamento su 2880 x 2160. | | | | |
| 16x9 | Proporzionamento su 3840 x 2160. | | | | |
| Nativo | Mappatura 1:1 centro. Non viene eseguito nessun ridimensionamento; la risoluzione visualizzata dipende dalla sorgente di ingresso. | | | | |
| Auto | - Se la sorgente è 4:3, il tipo di schermo verrà ridimensionato su 2880 x 2160. - Se la sorgente è 16:9, il tipo di schermo verrà ridimensionato su 3840 x 2160. - Se la sorgente è 16:10, il tipo di schermo verrà ridimensionato su 3456 x 2160. | | | | |

USO DEL PROIETTORE

Regole di mappatura automatica:

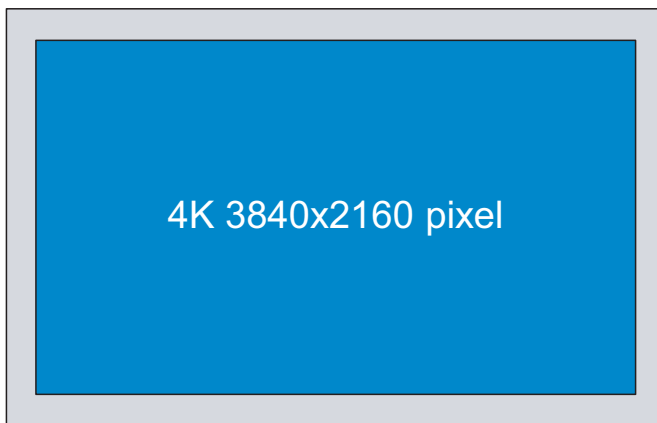
| | Risoluzione di ingresso | | Auto/Ridimensiona | |
|------------------------|-------------------------|---------------|-------------------|------|
| | Risoluzione O | Risoluzione V | 3840 | 2160 |
| 4:3 | 640 | 480 | 2880 | 2160 |
| | 800 | 600 | 2880 | 2160 |
| | 1024 | 768 | 2880 | 2160 |
| | 1280 | 1024 | 2880 | 2160 |
| | 1400 | 1050 | 2880 | 2160 |
| | 1600 | 1200 | 2880 | 2160 |
| Notebook widescreen | 1280 | 720 | 3840 | 2160 |
| | 1280 | 768 | 3600 | 2160 |
| | 1280 | 800 | 3456 | 2160 |
| SDTV | 720 | 576 | 2700 | 2160 |
| | 720 | 480 | 3240 | 2160 |
| HDTV | 1280 | 720 | 3840 | 2160 |
| | 1920 | 1080 | 3840 | 2160 |

PureMotion

Usare per salvaguardare il movimento naturale dell'immagine visualizzata.

Reset

Ripristinare le impostazioni predefinite per Impostazioni colore.

Menu 3D

Nota: La risoluzione massima è 1080P (la risoluzione 4K non è supportata).

Modalità 3D

Utilizzare questa opzione per abilitare/disabilitare la funzione Modalità 3D.

3D Formato

Utilizzare questa opzione per selezionare il contenuto adeguato del formato 3D.

- **Auto:** Quando si rileva un segnale di identificazione 3D, il formato 3D viene selezionato automaticamente.
- **SBS:** Visualizza il segnale 3D in formato "Side-by-Side".
- **Top and Bottom:** Visualizzare il segnale 3D in formato "Top and Bottom".
- **Frame Packing:** Visualizzare il segnale 3D in formato "Frame Packing".

Inv. sinc. 3D

Utilizzare questa opzione per abilitare/disabilitare la funzione Inv. sinc. 3D.

Menu Impostazioni audio

Speaker Interno

Selezionare "On" o "Off" per attivare o disattivare le casse interne.

Uscita audio

Scegliere "On" o "Off" per attivare o disattivare l'uscita audio.

USO DEL PROIETTORE

Esclusione

Utilizzare questa opzione per disattivare temporaneamente il sonoro.

- **On:** Scegliere "On" per attivare la funzione Esclusione.
- **Off:** Scegliere "Off" per disattivare la funzione Silenzio.

Nota: La funzione "Esclusione" influisce sul volume dell'altoparlante interno ed esterno.

Volume

Regolare il livello del volume audio.

Menu Impostazioni del proiettore

Impostazioni lampada

- **Ore lampada:** Visualizza la durata di proiezione.
- **Reset lampada:** Ripristina il contatore delle ore dopo avere sostituito la lampada.
- **Memo lampada:** Scegliere questa funzione per mostrare o nascondere il messaggio di avviso quando è visualizzato il messaggio di sostituzione della lampada. Il messaggio apparirà a 200 ore prima sia necessario sostituire la lampada.

Imposta Filtri

- **Ore Uso Filtro:** Visualizza la durata del filtro.
- **Promemoria Filtro:** Scegliere questa funzione per mostrare o nascondere il messaggio di avviso quando è visualizzato il messaggio di sostituzione del filtro. Le opzioni disponibili sono 300 ore, 500 ore, 800 ore e 1000 ore.
- **Filtro Reset:** Ripristina il contatore del filtro antipolvere dopo avere sostituito o pulito il filtro stesso.

Imposta Potenza

- **Accensione diretta:** Scegliere "On" per attivare la modalità Accensione diretta. Il proiettore si accenderà automaticamente quando viene fornita l'alimentazione CA, senza premere il tasto "di alimentazione" della tastiera del proiettore o del telecomando.
- **Spegnimento autom.:** Scegliere "On" per attivare la modalità Spegnimento autom. Quando non viene rilevato alcun segnale o il proiettore viene lasciato inattivo per 20 minuti, il proiettore si spegne automaticamente.
- **Timer sospensione (min):** Imposta l'intervallo del timer del conto alla rovescia. Il timer del conto alla rovescia inizierà il conteggio con o senza segnale inviato al proiettore. Il proiettore si spegnerà automaticamente al termine del conto alla rovescia (in minuti).
- **Mod. energia(Standby):** Impostare Mod. energia.
 - **Eco.:** Scegliere "Eco." per risparmiare ulteriore energia < 0,5 W.
 - **Attiva:** Scegliere "Attiva" per tornare allo standby normale (LAN attivata, Wi-Fi disattivata).
 - **Full Power Active:** Scegliere "Full Power Active" per tornare allo standby normale (LAN attivata, Wi-Fi attivata).

Altro

- **ID Proiettore:** La definizione degli ID può essere configurata con il menù (usando valori da 0 a 99), e consente il controllo di un singolo proiettore usando il comando RS232.
- **Pattern di prova:** Selezionare Pattern di prova tra le opzioni Griglia (verde), Griglia (magenta), Griglia (bianca), Bianco o disabilitare questa funzione (Nessuno).
- **Projection Mode:** Seleziona la proiezione preferita tra Frontale, Posteriore, Frontale-Soffitto e Posteriore-Soffitto.

USO DEL PROIETTORE

- **HDMI EDID:** Selezionare il tipo HDMI EDID da 2.0 o 1.4.
Nota: *In caso di colori anomali, regolare l'impostazione EDID.*
- **HDMI/VGA/USB Disk:** Definire il modo in cui reagisce il sistema quando una delle sorgenti di ingresso (HDMI/VGA/chiavetta USB) è collegata al proiettore.
 - **Notifica:** Selezionare "Notifica" per visualizzare il messaggio di conferma commutazione di ingresso quando si rileva una sorgente di ingresso.
 - **Cambio automatico sorgente:** Selezionare "Cambio automatico sorgente" per passare automaticamente alla sorgente di ingresso attualmente rilevata.
 - **Nessuno:** Selezionare "Nessuno" per cambiare manualmente la sorgente di ingresso.
- **Altitudine elevata:** Quando è selezionata l'opzione "On", le ventoline funzionano a maggiore velocità. Questa funzione è utile quando ci si trova ad altitudini elevate, dove l'aria è più rarefatta.
- **Interruttore 12 V:** Utilizzare questa funzione per abilitare o disabilitare l'interruttore.

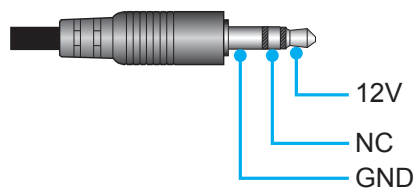

- **On:** Selezionare "On" per abilitare l'interruttore.
- **Off:** Selezionare "Off" per disabilitare l'interruttore.

Menù Info

Visualizzare le informazioni del proiettore elencate di seguito:

- Numero di Registrazione
- Numero di Serie
- Sorgente
- Risoluzione
- Modalità display
- Modalità luminosa
- Mod. energia(Standby)
- Ore lampada
- Ore Uso Filtro
- ID Proiettore
- Profondità colore
- Formato colore
- Versione FW

Menu Reset Completo

Ripristinare le impostazioni predefinite per tutte le impostazioni.

USO DEL PROIETTORE

Regolazione del livello del volume

Selezionare **Volume** per regolare il livello del volume audio. Quindi premere **Enter** sul telecomando o **↵** sul tastierino del proiettore per accedere al menu **Volume**.

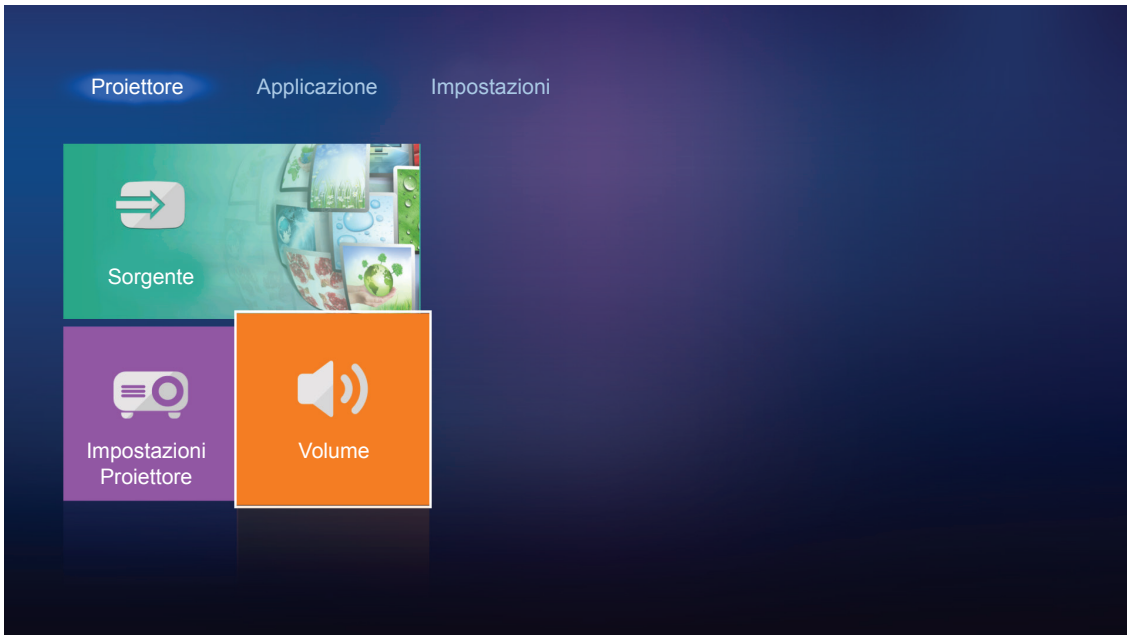

Utilizzare i tasti **◀▶** per regolare il livello del volume desiderato.

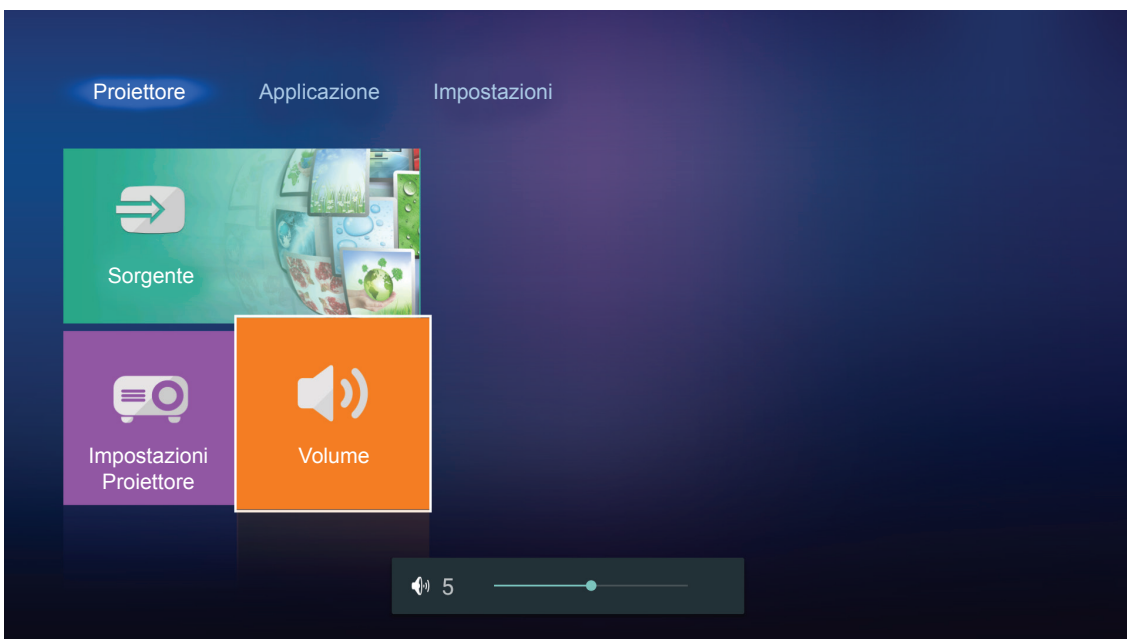

Nota: È possibile impostare il livello del volume su 0 per attivare la funzione Esclusione.

USO DEL PROIETTORE

Impostazioni di Applicazione

Nella schermata iniziale **Applicazione**, è possibile visualizzare i file multimediali, registrare il proiettore su Device Cloud e trasmettere in modo wireless i file multimediali. Per andare alla schermata iniziale **Applicazione**, selezionare una delle categorie principali e utilizzare i tasti ◀▶ per selezionare **Applicazione**.

Riproduzione di file multimediali

Selezionare **Media Player** per cercare i file multimediali archiviati nella chiavetta USB dopo il collegamento al proiettore.

Nota: Il formato USB è supportato solo su FAT e FAT32.

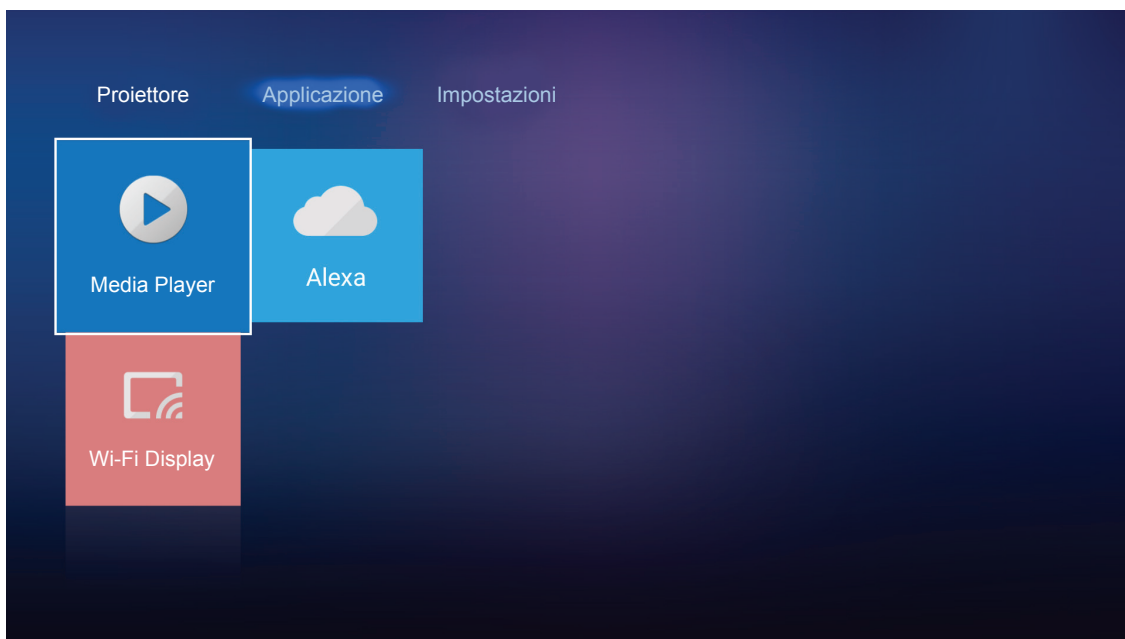

Formato supporto multimediale

Foto

| Tipo Immagine (nome est.) | Tipo secondario | Pixel max. |
|---------------------------|-------------------|-------------|
| Jpeg / Jpg | Baseline | 8000 x 8000 |
| | Progressivo | 6000 x 4000 |
| PNG | Non interlacciato | 6000 x 4000 |
| | Interlacciato | 6000 x 4000 |
| BMP | | 6000 x 4000 |

Audio

| Tipo Musica (nome est.) | Frequenza di campionamento (KHz) | Velocità in bit (Kbps) |
|-------------------------|----------------------------------|------------------------|
| MP3 | 16~48 | 8~320 |
| WMA | 8~48 | 128~320 |
| ADPCM-WAV | 8~48 | 32~384 |
| PCM-WAV | 8~48 | 64~1536 |
| AAC | 8~48 | 8~48 |

USO DEL PROIETTORE

Video

| Formato file | Formato video | Risoluzione max di decodifica | Velocità in bit max. (bps) | Profilo |
|-----------------------|---------------|-------------------------------|----------------------------|---|
| MPG, MPEG | MPEG1/2 | 1920 x 1080 60 fps | 40 M bps | MP@HP |
| MOV, MP4, MKV | H.264 | 4096 x 2176 30 fps | 135 M bps | MP/HP @Level 5.1 |
| AVI, MOV, MP4 | MPEG4 | 1920 x 1080 60 fps | 40 M bps | SP/ASP@Level 5.1 |
| AVI, MP4, MOV, MKV | MJPEG | 1920 x 1080 30 fps | 10 M bps | Baseline |
| WMV, ASF | VC-1 | 1920 x 1080 60 fps | 40 M bps | SP/MP/AP |
| 3GP, MP4, AVI, MOV | H.263 | 1920 x 1080 60 fps | 40 M bps | |
| MP4, MOV, MKV | HEVC/H.265 | 4096 x 2176 60 fps | 100 M bps | Main/Main10 Profile, High Tier @Level 5.1 |
| MKV | VP8 | 1920 x 1080 60 fps | 20 M bps | |
| | VP9 | 4096 x 2176 60 fps | 100 M bps | Profile0,2 |
| MP4, MOV, TS, TRP, TP | AVS | 1920 x 1080 60 fps | 40 M bps | Jizhun profile @Level 6.0 |

Documento

| Formato documento | Versione e formato supportati | Limite di pagine/righe | Limite dimensioni |
|-----------------------------|---|---|-------------------|
| PDF | PDF 1.0 ~ 1.7 e superiore | Fino a 1500 pagine (un file) | Fino a 100 MB |
| Word | Documento Kingsoft Writer (*.wps) | Poiché il proiettore WPS non carica tutti i file MS/Word contemporaneamente, non vi è alcuna ovvia limitazione al numero di pagine e righe di file. | Fino a 150 MB |
| | Modello Kingsoft Writer (*.wpt) | | |
| | Documento Microsoft Word 97/2000/XP/2003 (*.doc) | | |
| | Modello Microsoft Word 97/2000/XP/2003 (*.dot) | | |
| | File RTF (*.rtf) | | |
| | File di testo (*.txt, *.log, *.lrc, *.c, *.cpp, *.h, *.asm, *.s, *.java, *.asp, *.prg, *.bat, *.bas, *.cmd) | | |
| | File pagina web (*.html, *.htm) | | |
| | File pagina web singola (*.html, *.htm) | | |
| | Documento Microsoft Word 2007/2010 (*.docx) | | |
| | Modello Microsoft Word 2007/2010 (*.dotx) | | |
| | Documento Microsoft Word 2007/2010 Macro-Enabled (*.docm) | | |
| | Modello Microsoft Word 2007/2010 Macro-Enabled (*.dotm) | | |
| | File XML (*.xml) | | |
| | OpenDocument Text (*.odt) | | |
| Documento Works 6-9 (*.wtf) | | | |
| Works 6.0 e 7.0 (*.wps) | | | |

USO DEL PROIETTORE

| Formato documento | Versione e formato supportati | Limite di pagine/righe | Limite dimensioni |
|-------------------|---|--|-------------------|
| Excel | File Kingsoft Spreadsheets (*.et) | Limite di riga: fino a 65.535 Limite di colonna: fino a 256 Foglio: fino a 200 | Fino a 30 MB |
| | Modello Kingsoft Spreadsheets (*.ett) | | |
| | Microsoft Excel 97/2000/XP/2003 Workbook (*.xls) | | |
| | Modello Microsoft Excel 97/2000/XP/2003 (*.xlt) | | |
| | File di testo (*.csv) | | |
| | Pagine web (*.htm, *.html) | | |
| | File XML (*.xml) | | |
| | File Microsoft Excel 2007/2010 (*.xlsx, *.xlsm) | | |
| | Modello Microsoft Excel 2007/2010 (*.xltx) | | |
| | Microsoft Excel 2007/2010 Binary Workbook (*.xlsb) | | |
| PowerPoint | File Kingsoft Presentation (*.dps) | Fino a 1500 pagine (un file) | Fino a 30 MB |
| | Modelli di presentazione Kingsoft (*.dpt) | | |
| | Presentazioni Microsoft PowerPoint 97/2000/XP/2003 (*.ppt, *.pps) | | |
| | Modelli di presentazione Microsoft PowerPoint 97/2000/XP/2003 (*.pot) | | |
| | Presentazioni Microsoft PowerPoint 2007/2010 (*.pptx, *.ppsx) | | |
| | Modello di presentazione Microsoft PowerPoint 2007/2010 (*.potx) | | |

Nota:

- *La decodifica potrebbe richiedere del tempo per file di grandi dimensioni con contenuti complessi.*
- *Gli oggetti incorporati nei file non possono essere attivati o visualizzati.*
- *Per Microsoft Word*
 - *Nessun supporto per le impostazioni avanzate, come il plug-in di disegno o le impostazioni di sfondo della tabella.*
 - *I contenuti al di fuori dei bordi definiti in Microsoft Word non verranno visualizzati.*
 - *Non supporta testo in grassetto in carattere cinese semplificato.*
- *Per Microsoft PowerPoint*
 - *Effetti presentazione non supportati.*
 - *I fogli protetti con password non sono protetti.*
- *Per Microsoft Excel*
 - *I fogli di calcolo vengono visualizzati singolarmente e in sequenza quando la cartella di lavoro ha più fogli di calcolo.*
 - *Il layout e la numerazione della pagina possono essere modificati durante la decodifica.*

USO DEL PROIETTORE

Riproduzione di video

1. Dal pannello sinistro, selezionare **Video** per cercare tutti i file video.

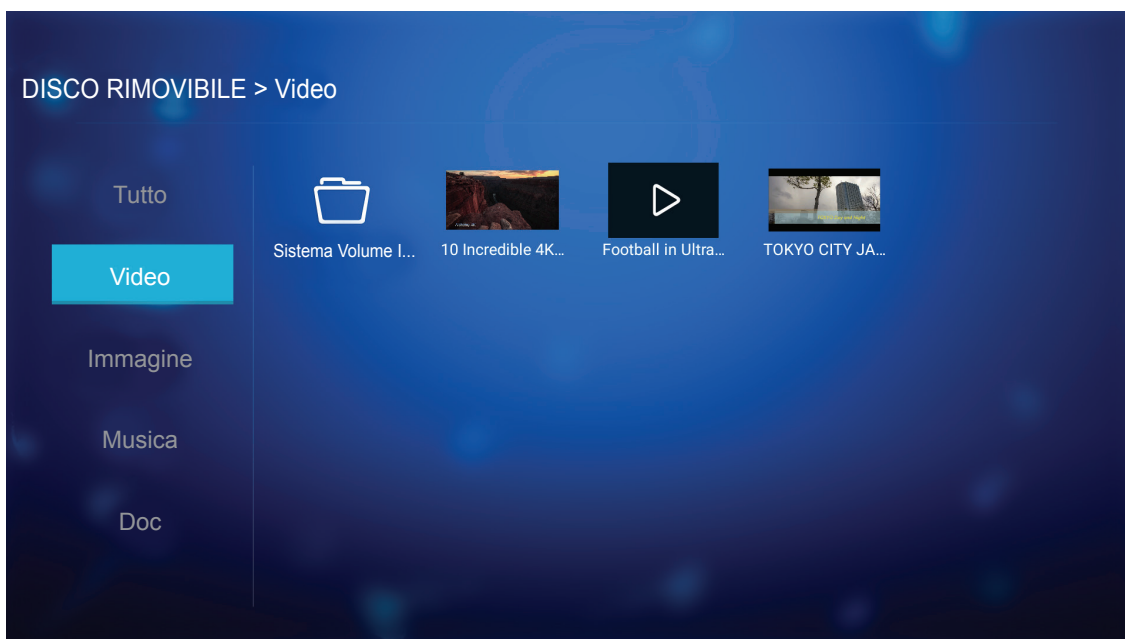

Se vi sono varie cartelle, premere i tasti ▲▼◀▶ per selezionare la cartella desiderata, quindi premere **Enter/↵** per visualizzare il contenuto della cartella secondaria.

2. Premere i tasti ▲▼◀▶ per selezionare il video da riprodurre, quindi premere **Enter/↵** per avviare la riproduzione.

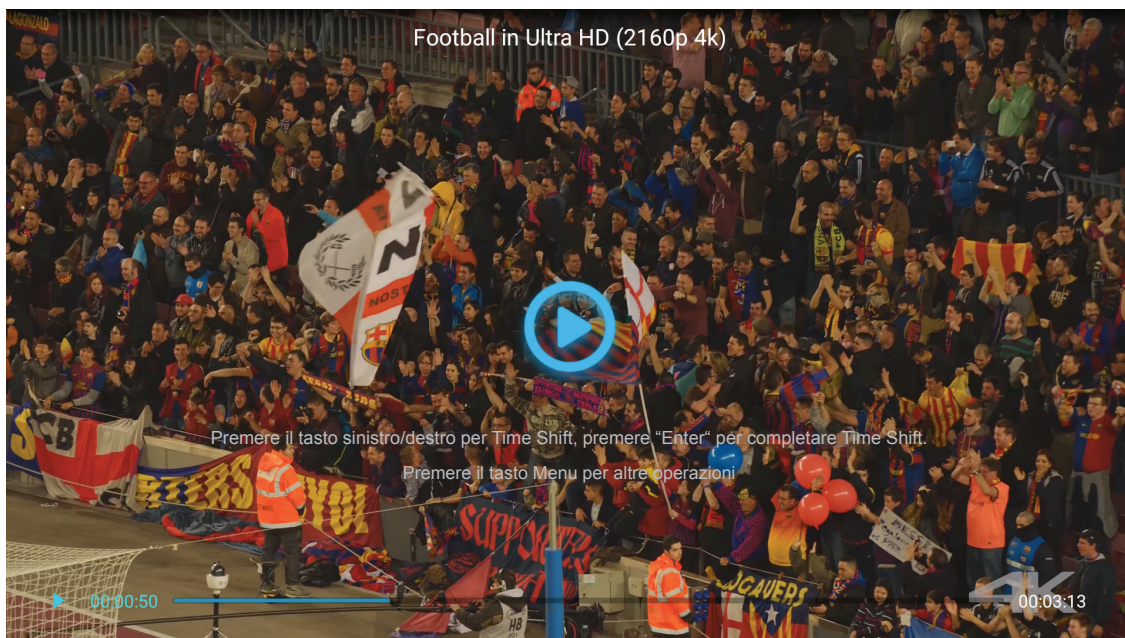

- Premere **Enter/↵** per mettere in pausa la riproduzione. Quando il video è interrotto:
 - Premere i tasti ◀▶ per riavvolgere o avanzare rapidamente il video.
 - Per riprendere, premere **Enter/↵**.
- Per arrestare la riproduzione in qualsiasi momento, premere ↶.

USO DEL PROIETTORE

Visualizzazione di foto

1. Dal pannello sinistro, selezionare **Immagine** per cercare tutti i file immagine.

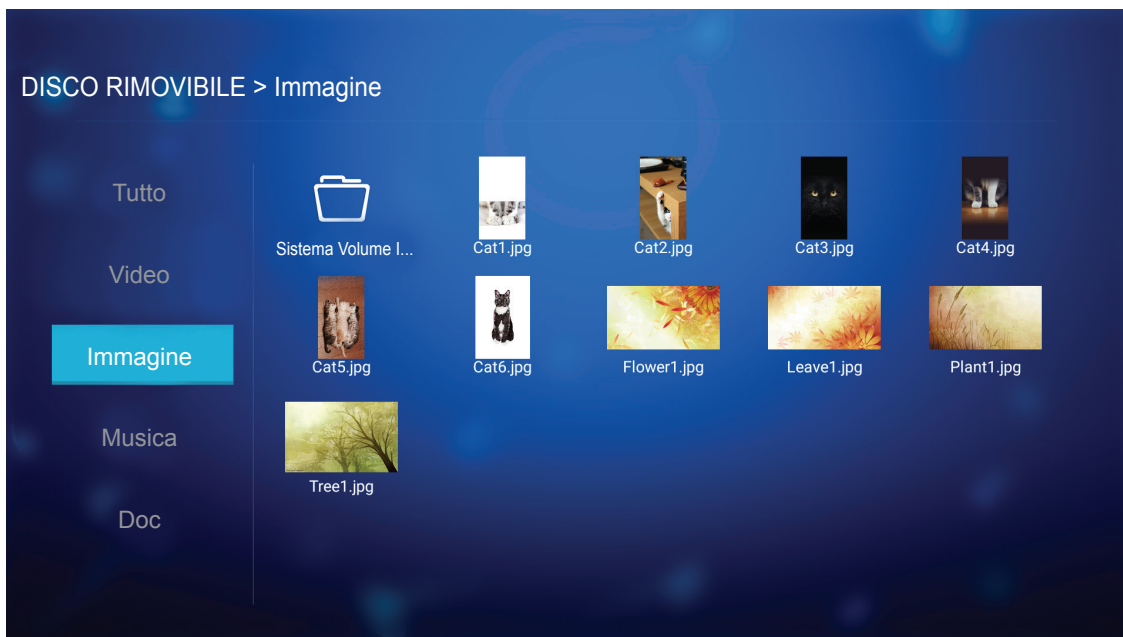

Se vi sono varie cartelle, premere i tasti ▲▼◀▶ per selezionare la cartella desiderata, quindi premere **Enter/↵** per visualizzare il contenuto della cartella secondaria.

2. Premere i tasti ▲▼◀▶ per selezionare una foto, quindi premere **Enter/↵** per visualizzare la foto a schermo intero.

Opzioni di foto

Quando si visualizza la foto a schermo intero:

- Utilizzare i tasti ◀▶ per visualizzare la foto precedente o successiva.
- Premere **Enter/↵** per accedere al menu rapido.



- Selezionare **modalità di riproduzione ppt** per configurare le impostazioni di presentazione.
- Selezionare **ruota foto** per ruotare la foto di 90 gradi in senso orario.

USO DEL PROIETTORE

- Selezionare **ingrandisci foto** per ingrandire la visualizzazione di una foto.
- Selezionare **Precedente** per visualizzare la foto precedente.
- Selezionare **Successivo** per visualizzare la foto successiva.

Impostazioni di presentazione

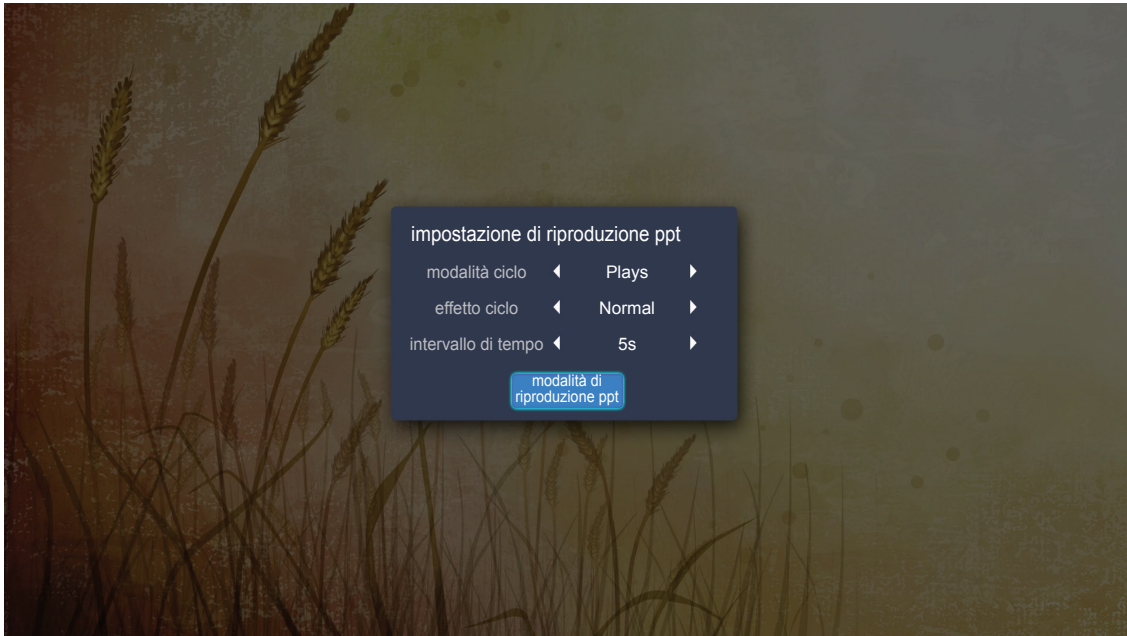

modalità ciclo

Impostare l'opzione della modalità di presentazione.

effetto ciclo

Selezionare l'effetto transizione tra ogni visualizzazione della presentazione.

intervallo di tempo

Impostare l'intervallo di tempo tra ogni visualizzazione della presentazione.

Intervallo di riproduzione ppt

Selezionare per avviare la presentazione.

Nota:

- Per interrompere la presentazione, premere Enter/ ↵.
- Per arrestare la presentazione, premere ↶.

USO DEL PROIETTORE

Riproduzione di musica

1. Dal pannello sinistro, selezionare **Musica** per cercare tutti i brani o file audio.

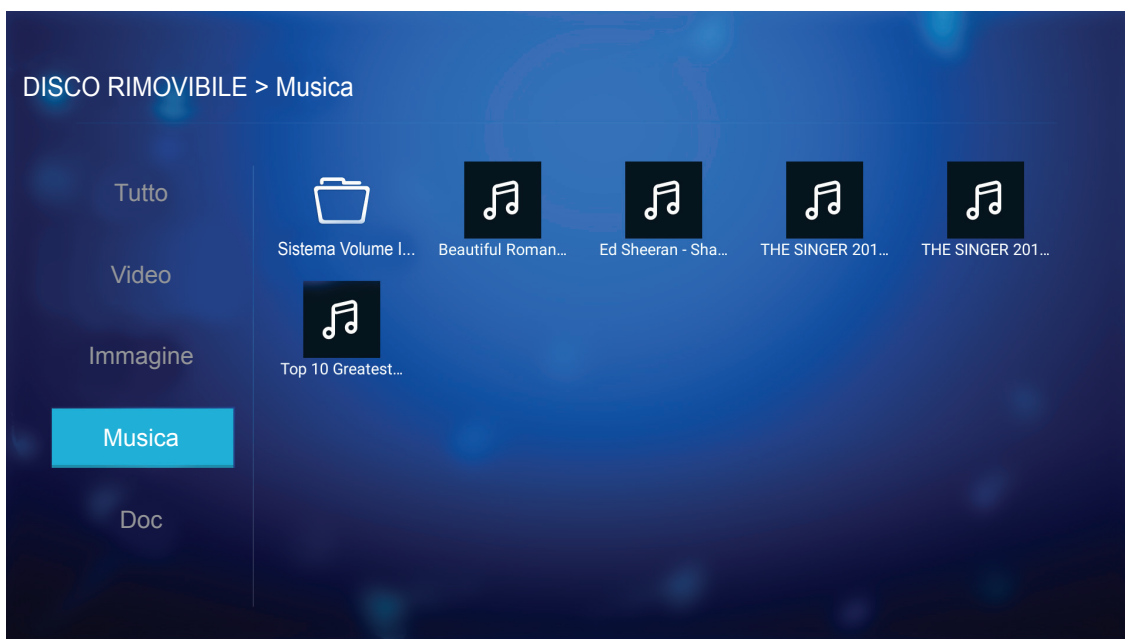

Se vi sono varie cartelle, premere i tasti ▲▼◀▶ per selezionare la cartella desiderata, quindi premere **Enter/↵** per visualizzare il contenuto della cartella secondaria.

2. Premere i tasti ▲▼◀▶ per selezionare il brano da riprodurre, quindi premere **Enter/↵** per avviare la riproduzione.

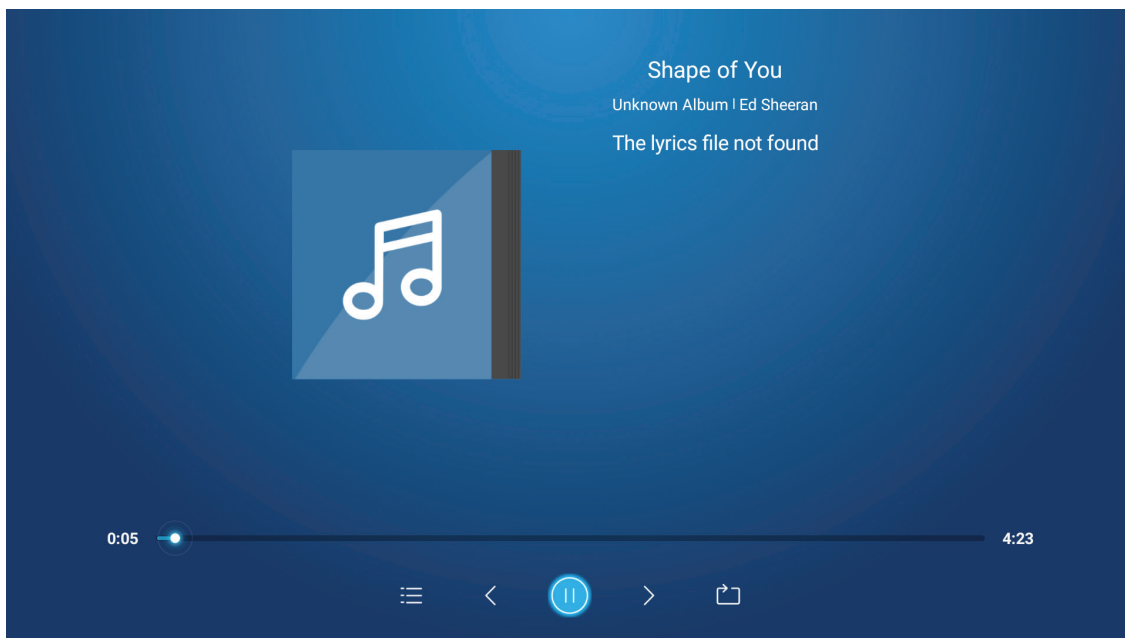

- Per interrompere la presentazione, selezionare ⏸ e premere **Enter/↵**. Per riprendere, selezionare ▶ e premere **Enter/↵**.
- Per passare al brano precedente/successivo, selezionare ◀/▶ e premere **Enter/↵**.
- Per passare alla modalità di riproduzione, selezionare 🔄 e premere più volte **Enter/↵** per selezionare la modalità desiderata.
- Per visualizzare la playlist, selezionare ☰ e premere **Enter/↵**.
- Per arrestare la riproduzione in qualsiasi momento, premere ⏹.

USO DEL PROIETTORE

Visualizzazione di documenti

1. Dal pannello sinistro, selezionare **Doc** per cercare tutti i file documento.

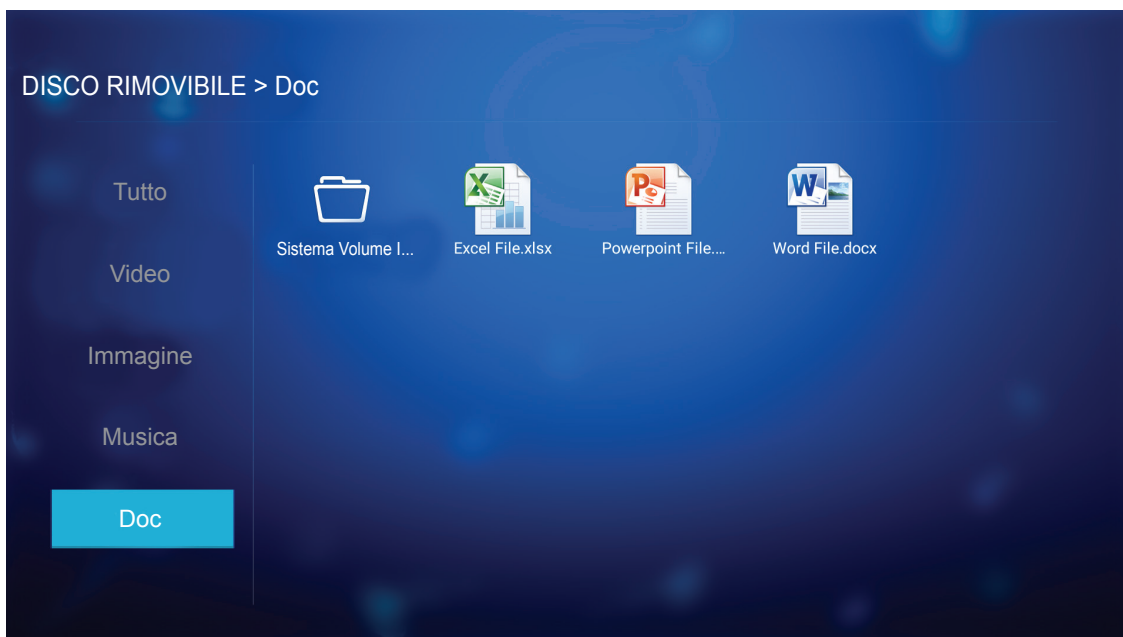

Se vi sono varie cartelle, premere i tasti ▲▼◀▶ per selezionare la cartella desiderata, quindi premere **Enter/↵** per visualizzare il contenuto della cartella secondaria.

2. Premere i tasti ▲▼◀▶ per selezionare il documento da visualizzare, quindi premere **Enter/↵** per aprire il file.

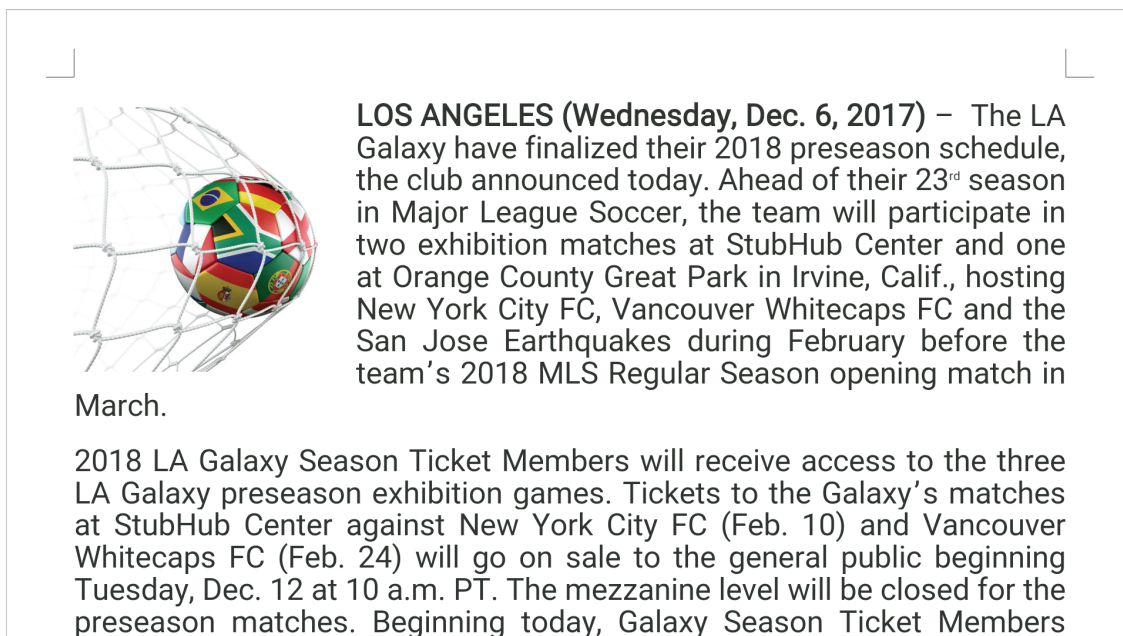

- Premere i tasti ▲▼◀▶ per scorrere la pagina verso l'alto/il basso o andare alla pagina.
- Per chiudere il documento in qualsiasi momento, premere ↵.

USO DEL PROIETTORE

Nota: Quando si apre un file di Powerpoint, sullo schermo viene visualizzato il menu Modalità di riproduzione. Quindi selezionare la modalità di riproduzione desiderata e selezionare **OK** per iniziare a cercare il file.

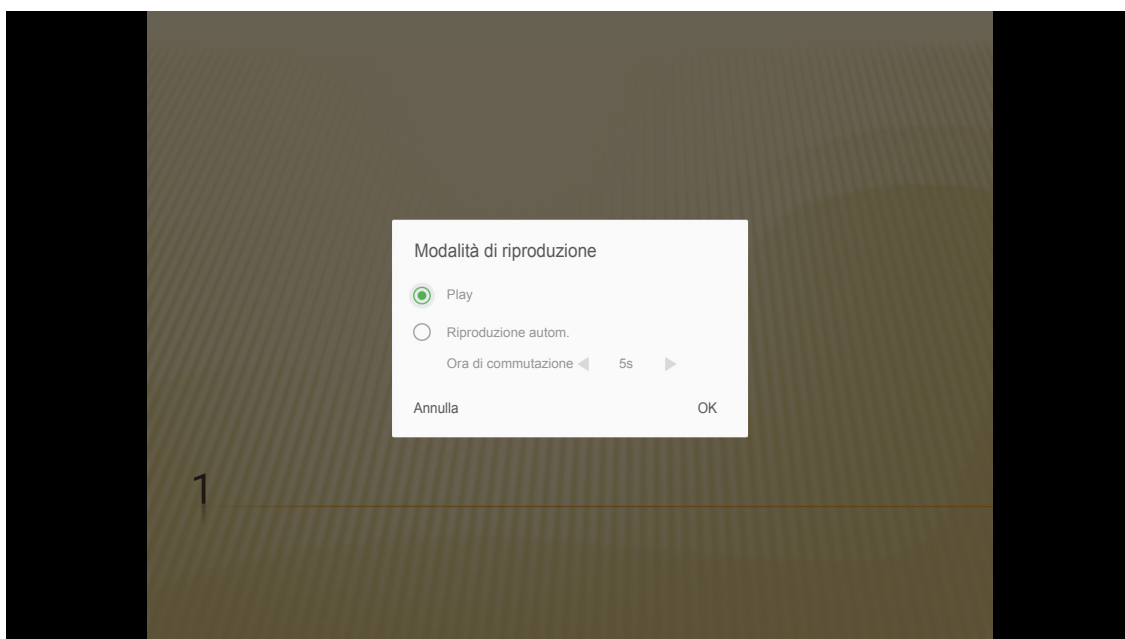

USO DEL PROIETTORE

Streaming multimediale wireless

Selezionare **Wi-Fi Display** per proiettare il display del dispositivo mobile sul proiettore tramite connessione Wi-Fi. Quindi premere **Enter** sul telecomando o **↵** sul tastierino del proiettore per accedere alla schermata **EZCast**.

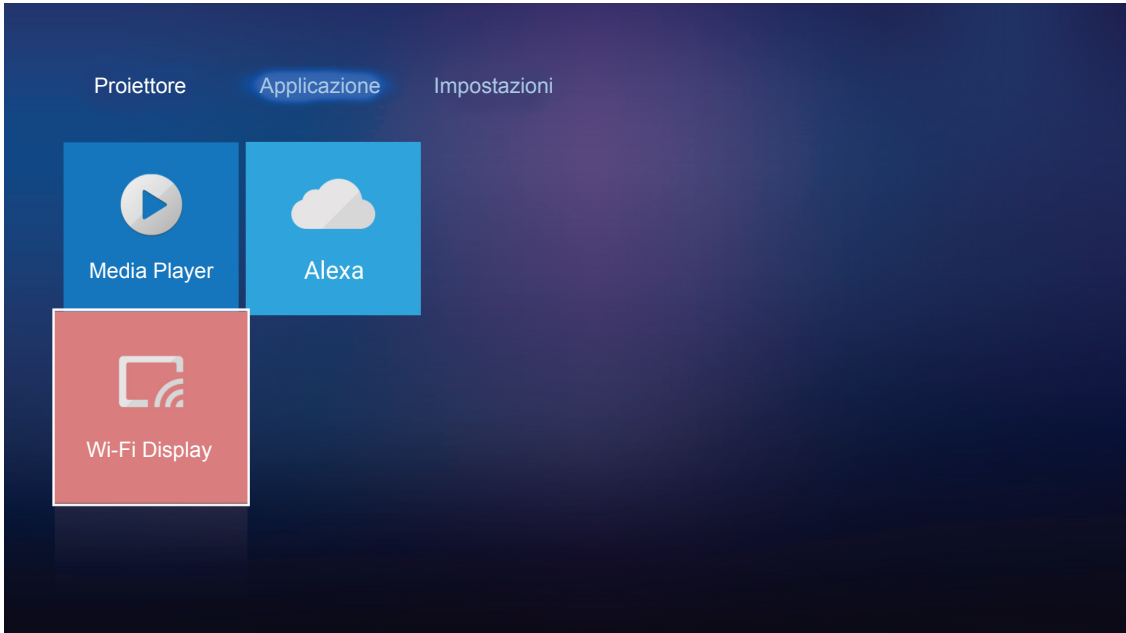

1. Quando si utilizza la funzione Display Wi-Fi per la prima volta, scaricare e installare l'applicazione EZCast sul dispositivo mobile.
Nota: È possibile eseguire la scansione del codice QR visualizzato sullo schermo o scaricare da App Store o Google Play.
2. Sul proiettore, inserire il dongle Wi-Fi e andare su **Impostazioni > Rete > Impostazioni Wireless**. Quindi, impostare **Wi-Fi** su ON.
3. Connettere il proiettore ad una rete disponibile. Per i dettagli, fare riferimento a pagina 48.
4. Sul dispositivo mobile, abilitare la funzione Wi-Fi. Quindi, connettere alla stessa rete del proiettore.
IMPORTANTE!
 - Il proiettore e il dispositivo mobile devono essere connessi alla stessa rete Wi-Fi.
 - Durante il funzionamento di Display Wi-Fi, assicurarsi di disporre di accesso a Internet.

USO DEL PROIETTORE

Nota: Il metodo di connessione potrebbe variare in base al tipo di dongle. Per i dettagli, fare riferimento alla relativa documentazione.

5. Avviare l'applicazione "EZCast" e connettersi al dongle.
6. Una volta effettuata la connessione, sullo schermo viene proiettato il display del dispositivo mobile.

Impostazioni generali

Nella schermata iniziale **Impostazioni**, è possibile visualizzare la lingua dell'OSD e configurare le impostazioni di rete. Per andare alla schermata iniziale **Impostazioni**, selezionare una delle categorie principali e utilizzare i tasti ◀▶ per selezionare **Impostazioni**.

Cambio della lingua OSD

Selezionare **Lingua** per selezionare la lingua dell'OSD. Quindi premere **Enter** sul telecomando o ↵ sul tastierino del proiettore per accedere al menu **Lingua**.

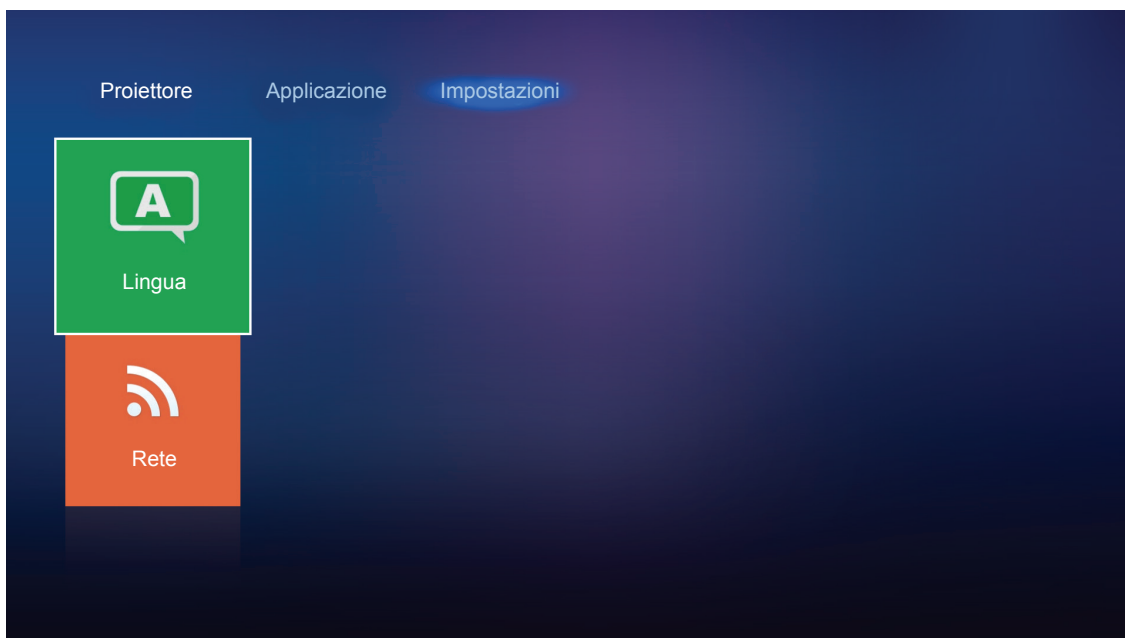

Sullo schermo appaiono le lingue disponibili. Selezionare la lingua desiderata e premere **Enter**/↵ per confermare la selezione.



USO DEL PROIETTORE

Configurazione delle impostazioni di rete

Selezionare **Rete** per configurare le impostazioni di rete. Quindi premere **Enter** sul telecomando o **↵** sul tastierino del proiettore per accedere al menu **Rete**.

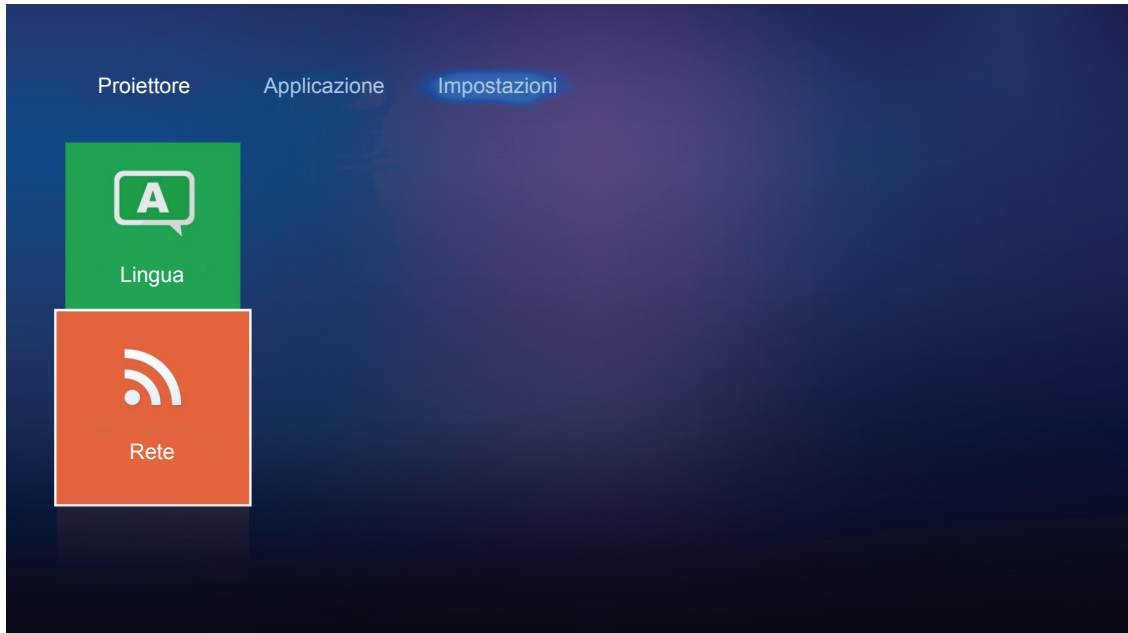

Selezionare **Impostazioni Proiettore**. Quindi eseguire le impostazioni necessarie.

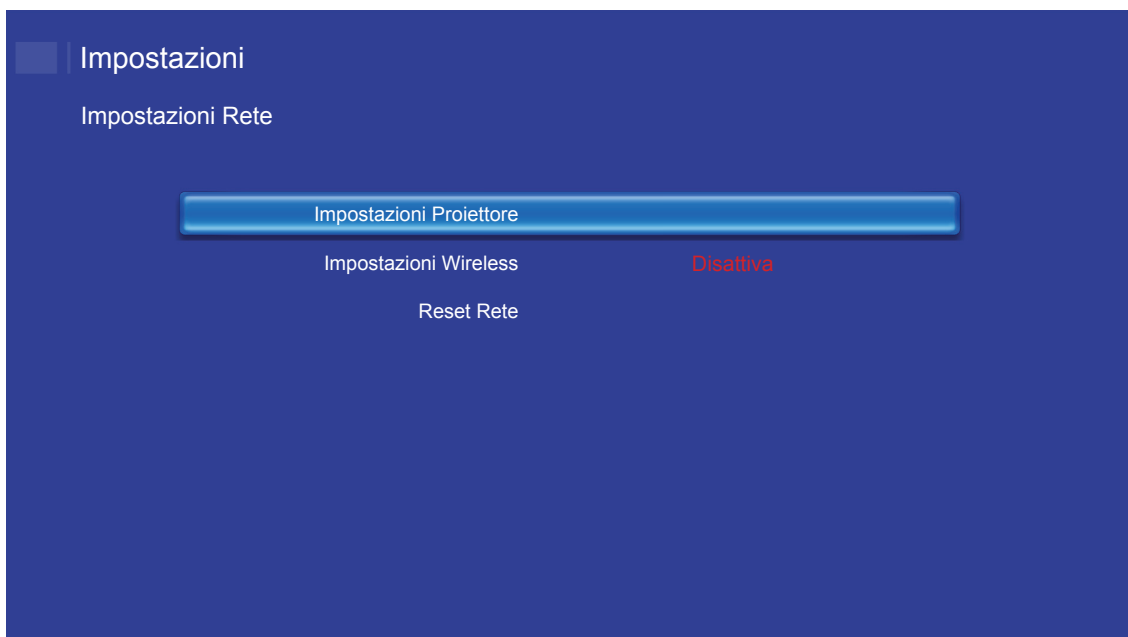

USO DEL PROIETTORE

Nota: Per configurare la connessione wireless, selezionare **Impostazioni Wireless** e agire come segue:

a. Prima inserire un dongle Wi-Fi, quindi abilitare la funzione Wi-Fi.

b. Connettersi ad una rete Wi-Fi disponibile dall'elenco.

Se ci si connette ad una rete Wi-Fi protetta, è necessario immettere la password quando viene richiesto.

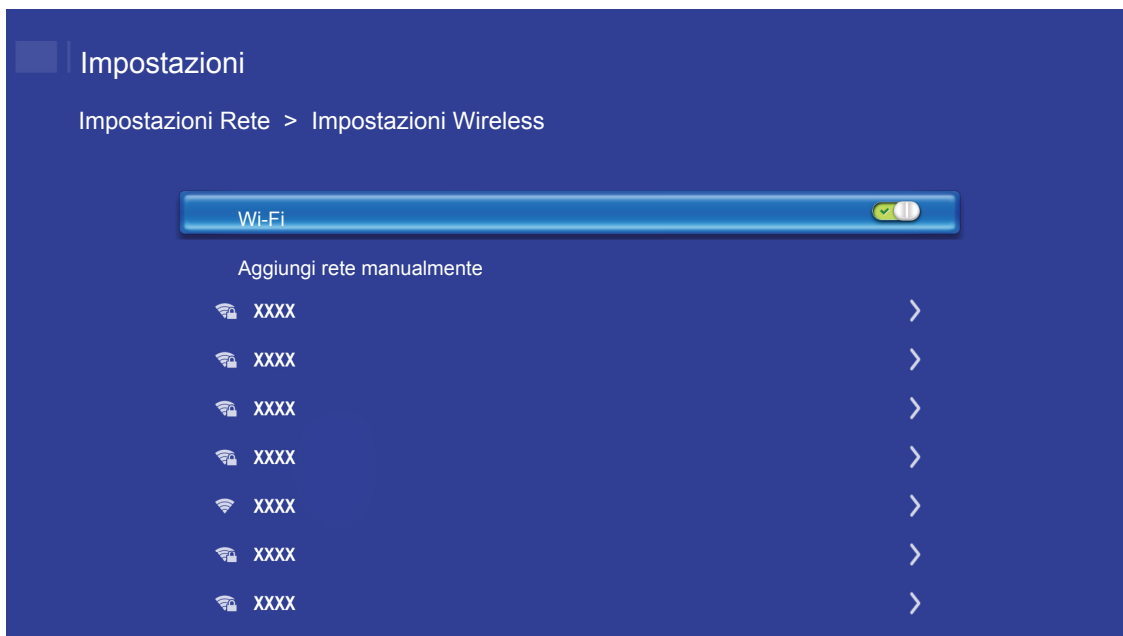

USO DEL PROIETTORE

Funzione LAN RJ45

Per semplicità e facilità d'uso, il proiettore fornisce diverse funzioni di rete e di gestione remota.

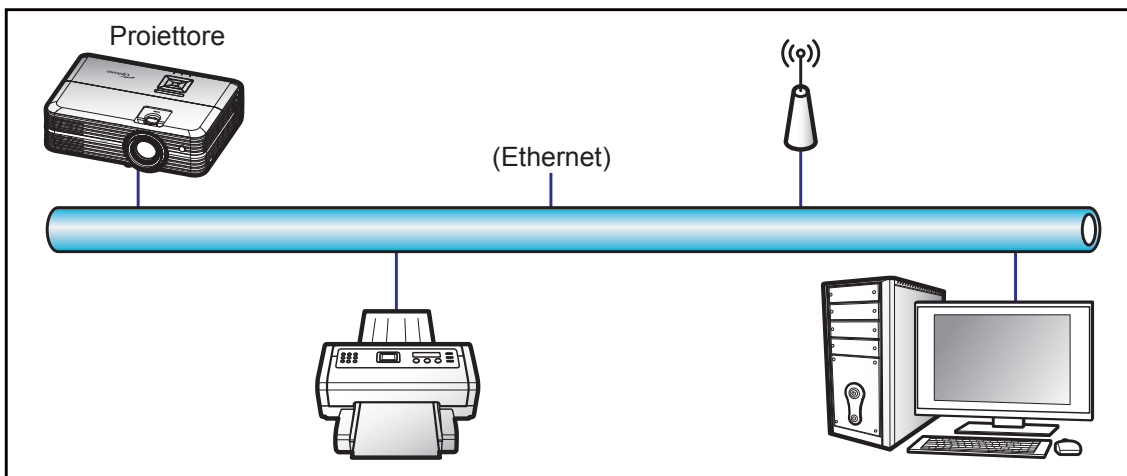

Funzionalità terminale LAN cablato

Il presente proiettore può essere controllato mediante un PC (notebook) o altro dispositivo esterno tramite porta LAN/RJ45 e compatibile con Crestron / Extron / AMX (Device -Discovery) / PJLink.

- Crestron è un marchio registrato di Crestron Electronics, Inc. negli Stati Uniti.
- Extron è un marchio registrato di Extron Electronics, Inc. negli Stati Uniti.
- AMX è un marchio registrato di AMX LLC negli Stati Uniti.
- PJLink applicato per la registrazione del marchio e del logo in Giappone, negli Stati Uniti e in altri Paesi da JBMA.

Il proiettore è supportato tramite comandi specifici della centralina della Crestron Electronics ed il software correlato, ad esempio RoomView®.

<http://www.crestron.com/>

Questo proiettore è conforme per il supporto di dispositivi Extron per riferimento.

<http://www.extron.com/>

Questo proiettore è supportato da AMX (Device Discovery).

<http://www.amx.com/>

Questo proiettore supporta tutti i comandi di PJLink Class1 (Versione 1.00).

<http://pjlink.jbma.or.jp/english/>

Per informazioni più dettagliate sui vari tipi di dispositivi esterni che possono essere collegati alla porta LAN / RJ45 e sul controllo a distanza del proiettore, nonché i comandi supportati per questi dispositivi esterni, contattare direttamente l'Assistenza.

USO DEL PROIETTORE

Impostazioni Rete Proiettore

Configurare i parametri di rete.

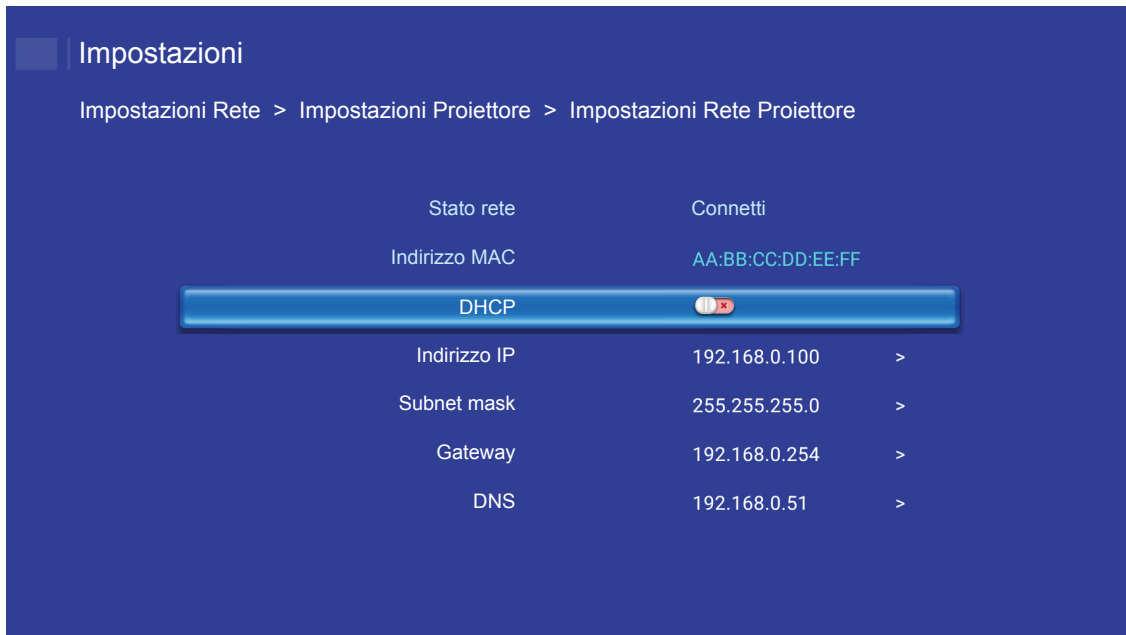

- DHCP: Off
- Indirizzo IP: 192.168.0.100
- Subnet mask: 255.255.255.0
- Gateway: 192.168.0.254
- DNS: 192.168.0.51

Impostazioni wireless

Selezionare la rete wireless a cui si desidera connettersi per controllare il proiettore in modalità wireless attraverso vari protocolli, tra cui Alexa.

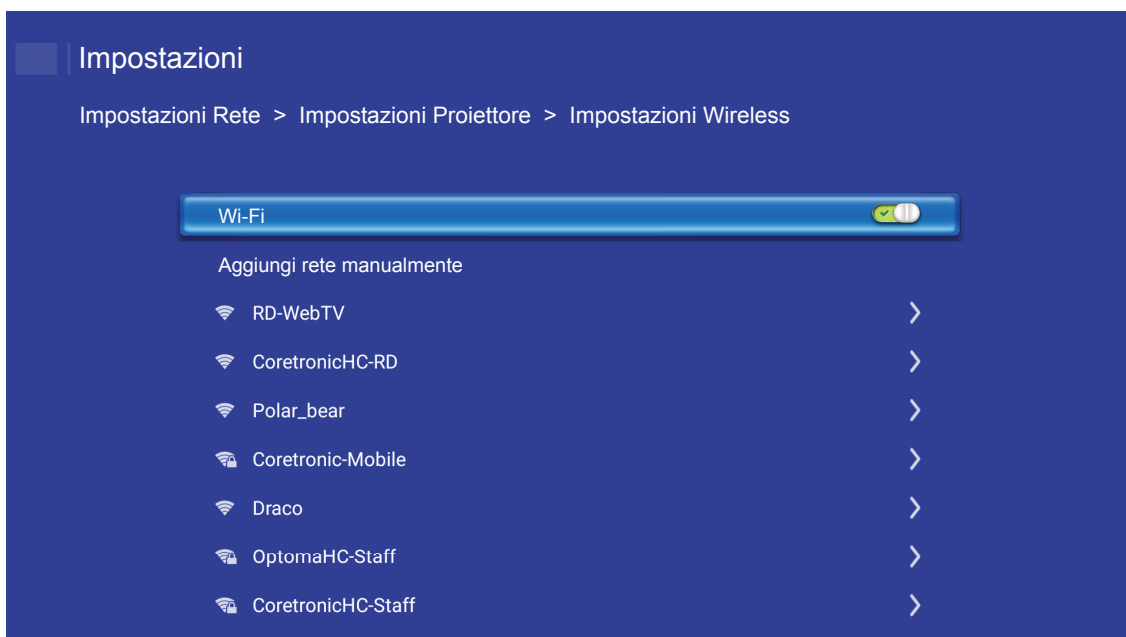

USO DEL PROIETTORE

Controllo Funzioni Proiettore

Configurare il modo in cui monitorare e controllare il proiettore in rete.



MANUTENZIONE

Sostituzione della lampada

Il proiettore rileva automaticamente la durata della lampada. Quando la lampada sta per raggiungere il termine della sua durata, si riceverà un messaggio di avviso.

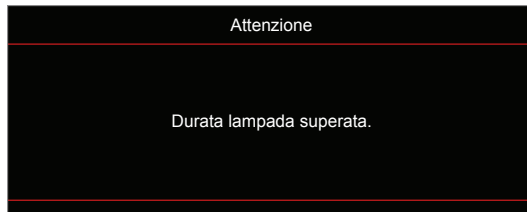

Quando si vede questo messaggio, mettersi in contatto con il rivenditore oppure con il Centro assistenza per sostituire al più presto la lampada. Assicurarsi che il proiettore si sia raffreddato per almeno 30 minuti prima di cambiare la lampada.



Attenzione: Se si esegue il montaggio su soffitto, prestare estrema attenzione quando si apre il pannello di accesso alla lampada. Si consiglia di usare occhiali protettivi quando si sostituisce la lampada di proiettori installati sul soffitto. Deve essere prestata estrema cautela per impedire alle parti libere di non cadere fuori dal proiettore.



Attenzione: Lo scomparto della lampada è caldo! Permetterne il raffreddamento prima di cambiare la lampadina!



Attenzione: Per ridurre il rischio di lesioni personali, non far cadere il modulo della lampada o toccare la lampada. Se fatta cadere, la lampadina potrebbe frantumarsi e provocare lesioni.

MANUTENZIONE

Sostituzione della lampada (segue)

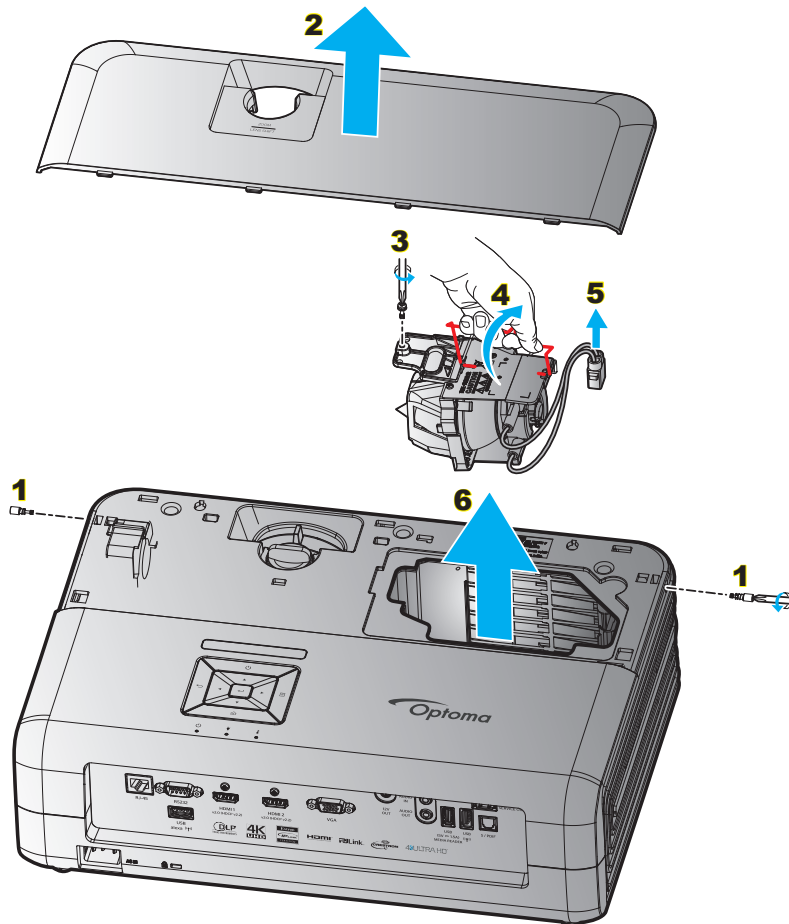

Procedura:

1. Spegner il proiettore premendo il tasto “ ⏻ ” del tastierino del proiettore o del telecomando.
2. Permettere al proiettore di raffreddarsi per almeno 30 minuti.
3. Scollegare il cavo di alimentazione.
4. Rimuovere le 2 viti di fissaggio del coperchio superiore. **1**
5. Rimuovere il coperchio superiore. **2**
6. Rimuovere la vite sul modulo della lampada. **3**
7. Sollevare l’impugnatura della lampada. **4**
8. Estrarre il cavo della lampada. **5**
9. Estrarre con cura il modulo della lampada. **6**
10. Per sostituire il modulo della lampada, invertire le fasi di cui sopra.
11. Accendere il proiettore e ripristinare il timer della lampada.
12. Reset lampada: (i) Premere “Menu” → (ii) Selezionare “Impostazioni Proiettore” → (iii) Selezionare “Impostazioni lampada” → (iv) Selezionare “Reset lampada” → (v) Selezionare “Sì”.

Nota:

- *Il proiettore non può essere acceso se il coperchio della lampada non è stato rimesso sul proiettore.*
- *Non toccare il vetro della lampada. L’olio delle mani può far rompere la lampada. Per pulire il modulo della lampada, qualora venisse accidentalmente toccato, usare un panno asciutto.*

MANUTENZIONE

Installazione e pulizia del filtro antipolvere

Installazione del filtro antipolvere

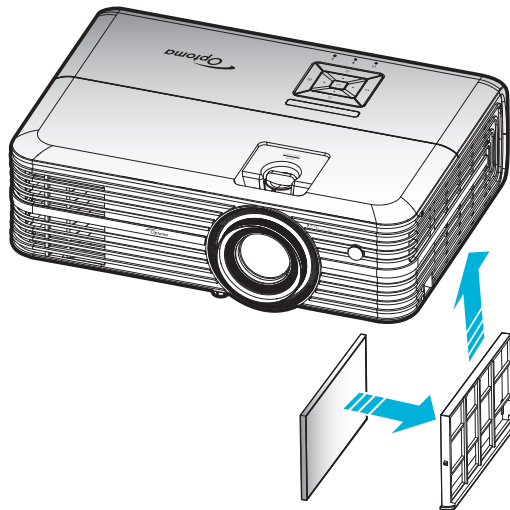

Nota: I filtri antipolvere sono richiesti/forniti solo nelle regioni selezionate con eccessiva polvere.

Pulizia del filtro antipolvere

Si consiglia di pulire i filtri antipolvere ogni tre mesi. Pulirli con maggiore frequenza se il proiettore viene utilizzato in ambienti polverosi.

Procedura:

1. Spegnerne il proiettore premendo il tasto “ P ” del tastierino del proiettore o del telecomando.
2. Scollegare il cavo di alimentazione.
3. Tirare il l'alloggiamento del filtro antipolvere verso il basso per estrarlo dalla parte inferiore del proiettore. **1**
4. Rimuovere il filtro con attenzione. Pulire o sostituire il filtro antipolvere. **2**
5. Per installare il filtro antipolvere, invertire le fasi di cui sopra.

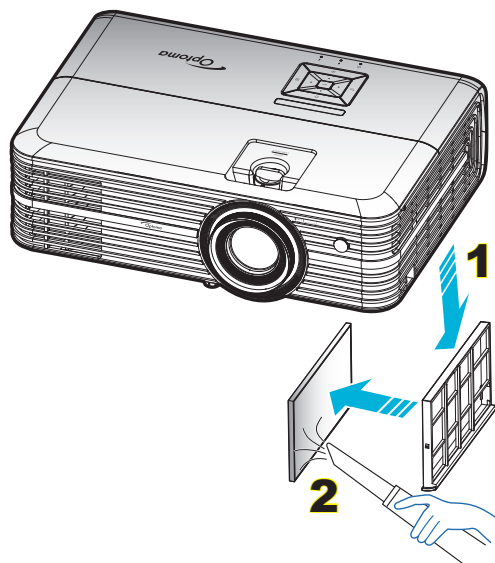

ULTERIORI INFORMAZIONI

Risoluzioni compatibili

Digitale (HDMI 1.4)

Risoluzione nativa: 1920 x 1080 a 60Hz

| Temporizzazione definita | Temporizzazione standard | Temporizzazione descrittore | Modalità video supportata | Temporizzazione dettaglio |
|--------------------------|------------------------------|----------------------------------|---------------------------|---------------------------|
| 720 x 400 a 70Hz | 1280 x 720 a 60Hz | 1920 x 1080 a 60Hz (predefinito) | 720 x 480i a 60Hz 16:9 | 1920 x 1080p a 60Hz |
| 640 x 480 a 60Hz | 1280 x 800 a 60Hz | | 720 x 480p a 60Hz 4:3 | |
| 640 x 480 a 67Hz | 1280 x 1024 a 60Hz | | 720 x 480p a 60Hz 16:9 | |
| 640 x 480 a 72Hz | 1920 x 1200 a 60Hz (ridotta) | | 720 x 576i a 50Hz 16:9 | |
| 640 x 480 a 75Hz | 1366 x 768 a 60Hz | | 720 x 576p a 50Hz 4:3 | |
| 800 x 600 a 56Hz | | | 720 x 576p a 50Hz 16:9 | |
| 800 x 600 a 60Hz | | | 1280 x 720p a 60Hz 16:9 | |
| 800 x 600 a 72Hz | | | 1280 x 720p a 50Hz 16:9 | |
| 800 x 600 a 75Hz | | | 1920 x 1080i a 60Hz 16:9 | |
| 832 x 624 a 75Hz | | | 1920 x 1080i a 50Hz 16:9 | |
| 1024 x 768 a 60Hz | | | 1920 x 1080p a 60Hz 16:9 | |
| 1024 x 768 a 70Hz | | | 1920 x 1080p a 50Hz 16:9 | |
| 1024 x 768 a 75Hz | | | 1920 x 1080p a 24Hz 16:9 | |
| 1280 x 1024 a 75Hz | | | 3840 x 2160 a 24Hz | |
| 1152 x 870 a 75Hz | | | 3840 x 2160 a 25Hz | |
| | | | 3840 x 2160 a 30Hz | |
| | | | 4096 x 2160 a 24Hz | |

Digitale (HDMI 2.0)

Risoluzione nativa: 1920 x 1080 a 60Hz

| B0/Temporizzazione stabilita | B0/Temporizzazione standard | B1/Modalità video | B1/Temporizzazione dettagliata |
|------------------------------|------------------------------|--------------------------|--------------------------------|
| 720 x 400 a 70Hz | 1280 x 720 a 60Hz | 720 x 480i a 60Hz 16:9 | 1920 x 1080p a 60Hz |
| 640 x 480 a 60Hz | 1280 x 800 a 60Hz | 720 x 480p a 60Hz 4:3 | |
| 640 x 480 a 67Hz | 1280 x 1024 a 60Hz | 720 x 480p a 60Hz 16:9 | |
| 640 x 480 a 72Hz | 1920 x 1200 a 60Hz (ridotta) | 720 x 576i a 50Hz 16:9 | |
| 640 x 480 a 75Hz | 1366 x 768 a 60Hz | 720 x 576p a 50Hz 4:3 | |
| 800 x 600 a 56Hz | | 720 x 576p a 50Hz 16:9 | |
| 800 x 600 a 60Hz | | 1280 x 720p a 60Hz 16:9 | |
| 800 x 600 a 72Hz | | 1280 x 720p a 50Hz 16:9 | |
| 800 x 600 a 75Hz | | 1920 x 1080i a 60Hz 16:9 | |
| 832 x 624 a 75Hz | | 1920 x 1080i a 50Hz 16:9 | |
| 1024 x 768 a 60Hz | | 1920 x 1080p a 60Hz 16:9 | |
| 1024 x 768 a 70Hz | | 1920 x 1080p a 50Hz 16:9 | |
| 1024 x 768 a 75Hz | | 1920 x 1080p a 24Hz 16:9 | |
| 1280 x 1024 a 75Hz | | 3840 x 2160 a 24Hz | |
| 1152 x 870 a 75Hz | | 3840 x 2160 a 25Hz | |
| | | 3840 x 2160 a 30Hz | |
| | | 3840 x 2160 a 50Hz | |
| | | 3840 x 2160 a 60Hz | |
| | | 4096 x 2160 a 24Hz | |

ULTERIORI INFORMAZIONI

| B0/Temporizzazione stabilita | B0/Temporizzazione standard | B1/Modalità video | B1/Temporizzazione dettagliata |
|------------------------------|-----------------------------|--------------------|--------------------------------|
| | | 4096 x 2160 a 25Hz | |
| | | 4096 x 2160 a 30Hz | |
| | | 4096 x 2160 a 50Hz | |
| | | 4096 x 2160 a 60Hz | |

Nota: Supporto 1920 x 1080 a 50Hz.

Analogico

Risoluzione nativa: 1920 x 1080 a 60Hz

| B0/Temporizzazione stabilita | B0/Temporizzazione standard | B0/Temporizzazione dettagliata | B1/Temporizzazione dettagliata |
|------------------------------|-----------------------------|----------------------------------|--------------------------------|
| 720 x 400 a 70Hz | 1280 x 720 a 60Hz | 1920 x 1080 a 60Hz (predefinito) | 1366 x 768 a 60Hz |
| 640 x 480 a 60Hz | 1280 x 800 a 60Hz | | |
| 640 x 480 a 67Hz | 1280 x 1024 a 60Hz | | |
| 640 x 480 a 72Hz | 1400 x 1050 a 60Hz | | |
| 640 x 480 a 75Hz | 1600 x 1200 a 60Hz | | |
| 800 x 600 a 56Hz | | | |
| 800 x 600 a 60Hz | | | |
| 800 x 600 a 72Hz | | | |
| 800 x 600 a 75Hz | | | |
| 832 x 624 a 75Hz | | | |
| 1024 x 768 a 60Hz | | | |
| 1024 x 768 a 70Hz | | | |
| 1024 x 768 a 75Hz | | | |
| 1280 x 1024 a 75Hz | | | |
| 1152 x 870 a 75Hz | | | |

Nota: Supporto 1920 x 1080 a 50 Hz.

ULTERIORI INFORMAZIONI

Dimensioni immagine e distanza di proiezione

| Diagonale (pollici) dello schermo 16:9 | Dimensioni schermo L x A | | | | Distanza di proiezione (D) | | | | Offset (HD) | |
|--|--------------------------|---------|-----------|---------|----------------------------|------|-------|-------|-------------|------|
| | (m) | | (pollici) | | (m) | | (ft) | | (m) | (ft) |
| | Larghezza | Altezza | Larghezza | Altezza | Wide | Tele | Wide | Tele | | |
| 30 | 0,66 | 0,37 | 25,97 | 14,61 | - | 1,05 | - | 3,44 | 0,02 | 0,07 |
| 40 | 0,89 | 0,50 | 34,86 | 19,61 | 1,07 | 1,41 | 3,51 | 4,62 | 0,03 | 0,09 |
| 60 | 1,33 | 0,75 | 52,29 | 29,42 | 1,61 | 2,11 | 5,27 | 6,93 | 0,04 | 0,13 |
| 70 | 1,55 | 0,87 | 61,01 | 34,32 | 1,88 | 2,46 | 6,15 | 8,08 | 0,05 | 0,16 |
| 80 | 1,77 | 1,00 | 69,73 | 39,22 | 2,14 | 2,82 | 7,03 | 9,23 | 0,05 | 0,18 |
| 90 | 1,99 | 1,12 | 78,44 | 44,12 | 2,41 | 3,17 | 7,91 | 10,39 | 0,06 | 0,20 |
| 100 | 2,21 | 1,25 | 87,16 | 49,03 | 2,68 | 3,52 | 8,78 | 11,54 | 0,07 | 0,22 |
| 120 | 2,66 | 1,49 | 104,59 | 58,83 | 3,21 | 4,22 | 10,54 | 13,85 | 0,08 | 0,27 |
| 150 | 3,32 | 1,87 | 130,74 | 73,54 | 4,02 | 5,28 | 13,18 | 17,31 | 0,10 | 0,34 |
| 180 | 3,98 | 2,24 | 156,88 | 88,25 | 4,82 | 6,34 | 15,81 | 20,78 | 0,12 | 0,40 |
| 200 | 4,43 | 2,49 | 174,32 | 98,05 | 5,36 | 7,04 | 17,57 | 23,08 | 0,14 | 0,45 |
| 250 | 5,53 | 3,11 | 217,89 | 122,57 | 6,70 | 8,80 | 21,96 | 28,85 | 0,17 | 0,56 |
| 300,6 | 6,65 | 3,74 | 262,00 | 147,37 | 8,05 | - | 26,40 | - | 0,21 | 0,68 |

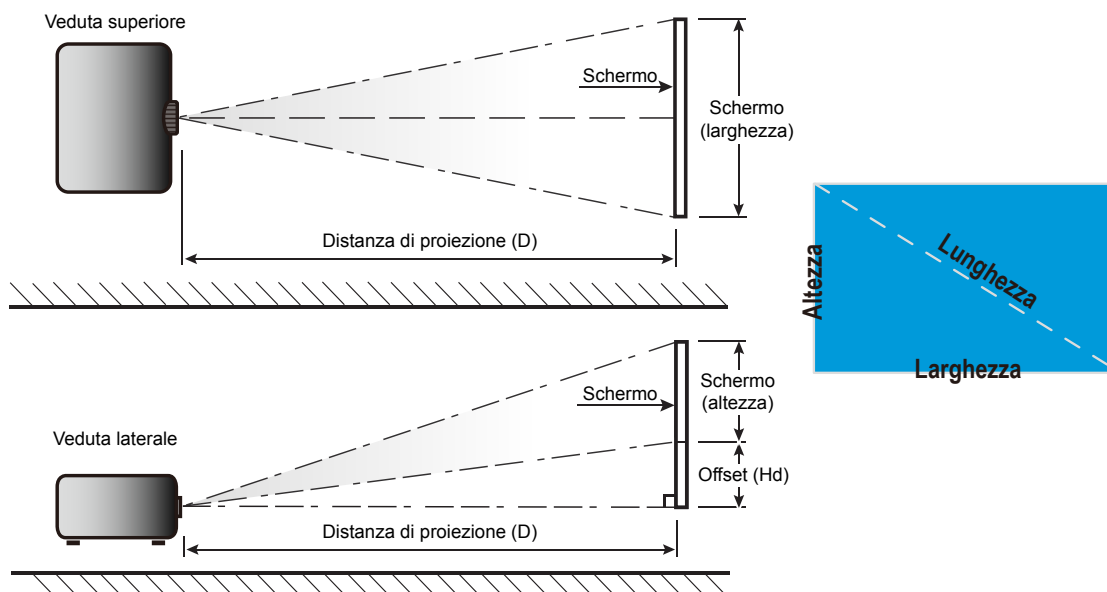

ULTERIORI INFORMAZIONI

Dimensioni del proiettore e installazione del supporto a soffitto

1. Per evitare danni al proiettore, usare il supporto da soffitto Optoma.
2. Se si desidera utilizzare un kit prodotto da terzi, assicurarsi che le viti impiegate per fissare il proiettore siano conformi ai seguenti requisiti:
 - Tipo di vite: M4*3
 - Lunghezza minima della vite: 10mm

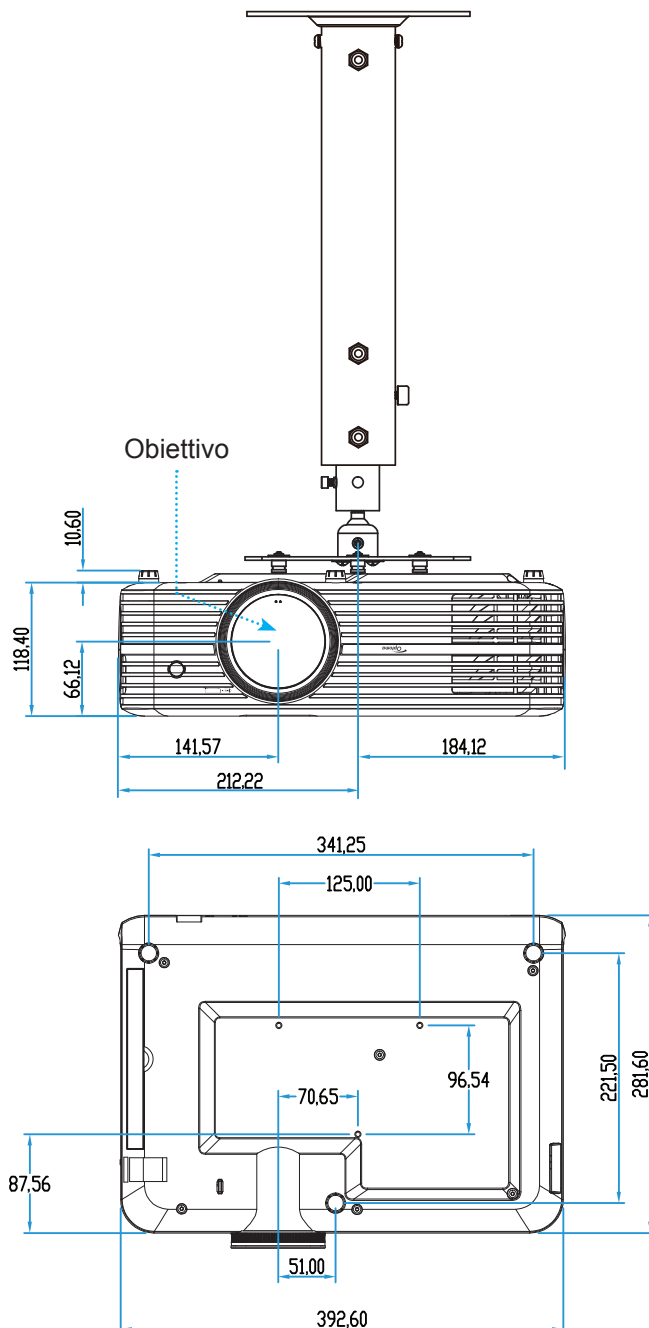

Nota: Si prega di notare che i danni provocati da una installazione scorretta annulleranno la garanzia.



Attenzione:

- Se viene acquistato un supporto da soffitto di un'altra società, accertarsi di usare viti della dimensione corretta. La dimensione delle viti varierà in base allo spessore della piastra di montaggio.
- Accertarsi di mantenere almeno uno spazio di 10 cm tra il soffitto e la parte inferiore del proiettore.
- Evitare di installare il proiettore accanto a una fonte di calore.

ULTERIORI INFORMAZIONI

Codici telecomando IR



| Tasto | Tasto num. | MTX. | Formato | Dati 0 | Dati 1 | Dati 2 | Dati 3 | Descrizione | |
|----------------------------|------------|------|---------|--------|--------|--------|--------|-------------|---|
| Accensione/ spegnimento | | K12 | 04 | F1 | 32 | CD | 71 | 8E | Fare riferimento alla sezione "Accensione/ spegnimento del proiettore" a pagina 18. |
| Sorgente | | K3 | 11 | F1 | 32 | CD | 18 | E7 | Premere per selezionare come segnale di ingresso. |
| Home | | K13 | 03 | F1 | 32 | CD | 92 | 6D | Premere per tornare alla schermata iniziale. |
| Menù | | K8 | 17 | F1 | 32 | CD | 0E | F1 | Premere per visualizzare il menu OSD (On Screen Display). Per uscire dall'OSD, premere di nuovo . |
| Ritorna | | K4 | 10 | F1 | 32 | CD | 86 | 79 | Premere per tornare alla pagina precedente. |
| Su | | K7 | 18 | F2 | 32 | CD | 11 | EE | Usare per selezionare le voci o per eseguire le regolazioni delle selezioni. |
| Sinistra | | K14 | 02 | F2 | 32 | CD | 10 | EF | |
| Destra | | K5 | 09 | F2 | 32 | CD | 12 | ED | |
| Giù | | K2 | 19 | F2 | 32 | CD | 14 | EB | |
| Applica | Enter | K9 | 16 | F1 | 32 | CD | 0F | F0 | Conferma la selezione della voce. |
| Esclusione | | K15 | 01 | F1 | 32 | CD | 52 | AD | Premere per spegnere/accendere l'altoparlante integrato del proiettore. |
| Modalità display | | K10 | 15 | F1 | 32 | CD | 91 | 6E | Premere per visualizzare il menu Modalità display. Per uscire dal menu Modalità display premere di nuovo . |
| Opzioni | | K6 | 08 | F1 | 32 | CD | 25 | DA | Premere per configurare le impostazioni di Smart TV. |
| Volume - | - | K11 | 12 | F2 | 32 | CD | 0C | F3 | Premere - per abbassare il volume. |
| Volume + | + | K1 | 05 | F2 | 32 | CD | 09 | F6 | Premere + per aumentare il volume. |

ULTERIORI INFORMAZIONI

Risoluzione dei problemi

Controllare le informazioni che seguono se si riscontrano problemi con il proiettore. Se il problema persiste, mettersi in contatto con il rivenditore locale oppure con il Centro assistenza.

Problemi d'immagine



Sullo schermo non appare alcuna immagine

- Assicurarsi che i cavi e l'alimentazione siano collegati in modo appropriato, come descritto nella sezione "Installazione".
- Assicurarsi che i pin dei connettori non siano piegati o rotti.
- Controllare che la lampada del proiettore sia stata installata correttamente. Fare riferimento alla sezione "Sostituzione della lampada" nelle pagine 52-53.
- Assicurarsi che la funzione "Esclusione" non sia stata attivata.



L'immagine è sfuocata

- Regolare la ghiera di messa a fuoco sull'obiettivo del proiettore. Vedere a pagina 16.
- Accertarsi che la schermata di proiezione sia entro le distanze necessarie dal proiettore. (Fare riferimento a pagina 57).



L'immagine è allungata quando si visualizza un DVD 16:9

- Quando si eseguono DVD anamorfici o DVD 16:9, il proiettore mostrerà l'immagine migliore con formato 16:9 sul lato del proiettore.
- Se si eseguono DVD di formato 4:3, impostare il formato su 4:3 nell'OSD del proiettore.
- Impostare il formato di visualizzazione del lettore DVD sul rapporto proporzioni 16:9 (widescreen).



L'immagine è troppo grande o troppo piccola

- Regolare la leva dello zoom in alto sul proiettore.
- Avvicinare o allontanare il proiettore dallo schermo.
- Premere "Menu" sul pannello del proiettore, andare su "Impostazioni visualizzazione-->Proporzioni". Provare le varie impostazioni.



L'immagine ha i lati inclinati.:

- Se possibile, ricollocare il proiettore così che si trovi al centro dello schermo e sotto la parte inferiore dello schermo.



L'immagine è invertita

- Selezionare "Impostazioni Proiettore-->Projection Mode" dal menu OSD e regolare la direzione di proiezione.



Immagine sdoppiata e sfuocata

- Assicurarsi che "Modalità display" non sia 3D per evitare che le normali immagini 2D appaiano sdoppiate e sfuocate.

ULTERIORI INFORMAZIONI



Due immagini, formato Side-by-Side

- Impostare "Tre dimensioni" --> "3D Formato" su "SBS".

Altri problemi



Il proiettore non risponde ad alcun comando

- Se possibile, spegnere il proiettore e scollegare il cavo d'alimentazione, attendere almeno 20 secondi prima di ricollegare l'alimentazione.



La lampada si brucia o emette il rumore di uno scoppio

- Quando la lampada raggiunge la fine della sua vita utile, si brucerà e potrebbe emettere un rumore forte come uno scoppio. In questo caso, il proiettore non si riaccenderà finché non è stata sostituita la lampada. Attenersi alle istruzioni della sezione "Sostituzione della lampada", nelle pagine 52-53, per sostituire la lampada.

Problemi del telecomando



Se il telecomando non funziona

- Verificare che l'angolo operativo del telecomando si trovi tra $\pm 15^\circ$ (in orizzontale) o $\pm 10^\circ$ (in verticale) rispetto al ricevitore IR del proiettore.
- Assicurarsi che non ci siano ostruzioni tra il telecomando ed il proiettore. Portarsi a 7 m (~ 22 ft) dal proiettore.
- Assicurarsi che la batteria sia inserita in modo corretto.
- Sostituire la batteria, se scarica.

ULTERIORI INFORMAZIONI

Indicatore di avviso

Quando si accendono o lampeggiano gli indicatori di avviso (vedere di seguito), il proiettore si spegne automaticamente:

- Il LED "LAMP" si accende in rosso e l'indicatore "On/Standby" lampeggia in rosso.
- Il LED "TEMP" si accende in rosso e l'indicatore "On/Standby" lampeggia in rosso. Indica che il proiettore è surriscaldato. In condizioni normali, il proiettore può essere riacceso.
- Il LED "TEMP" lampeggia in rosso e l'indicatore "On/Standby" lampeggia in rosso.

Scollegare il cavo di alimentazione dal proiettore, attendere 30 secondi e provare di nuovo. Se l'indicatore di avviso si accende o lampeggia, contattare il più vicino centro di assistenza.

Messaggi dei LED

| Messaggio | LED di accensione/standby | | LED Temperatura | LED lampada |
|---|---------------------------|--|-----------------|-------------|
| | (Rosso) | (Blu) | (Rosso) | (Rosso) |
| Stato di Standby (Input da cavo di alimentazione) | Luce accesa | | | |
| Accensione (riscaldamento) | | Lampeggiante (0,5 secondi spento / 0,5 secondi acceso) | | |
| Accensione del proiettore e della lampada | | Luce accesa | | |
| Spegnimento (raffreddamento) | | Lampeggiante (0,5 secondi spento / 0,5 secondi acceso). Torna alla luce fissa rossa quando si spegne la ventolina. | | |
| Errore (guasto lampada) | Lampeggiante | | | Luce accesa |
| Errore (Guasto ventola) | Lampeggiante | | Lampeggiante | |
| Errore (Surriscaldamento) | Lampeggiante | | Luce accesa | |
| Stato di standby (Modalità burn in) | | Lampeggiante | | |
| Burn in (riscaldamento) | | Lampeggiante | | |
| Burn in (raffreddamento) | | Lampeggiante | | |
| Modalità burn in (illuminazione lampada) | | Lampeggiante (3 secondi acceso / 1 secondo spento) | | |
| Modalità burn in (Spegnimento lampada) | | Lampeggiante (1 secondo acceso / 3 secondi spento) | | |

ULTERIORI INFORMAZIONI

- Spegnimento:



- Allarme temperatura:

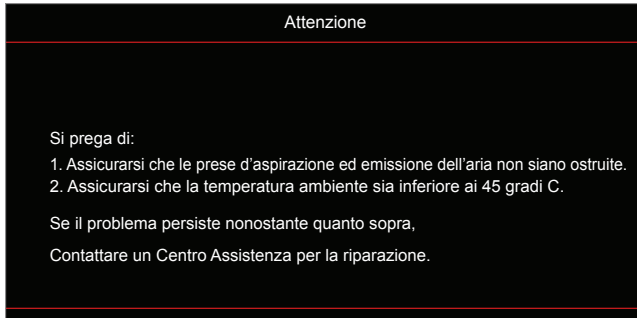

- Allarme lampada:

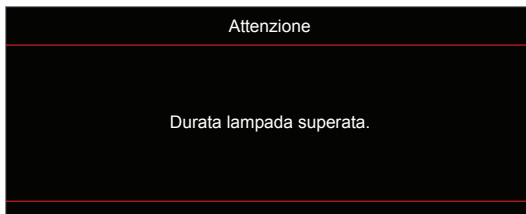

- Guasto ventolina:

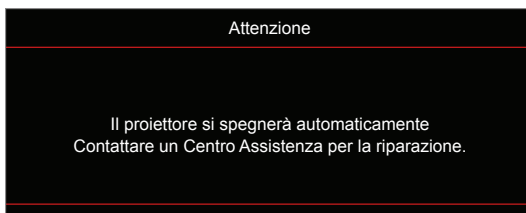

- Avviso di spegnimento:

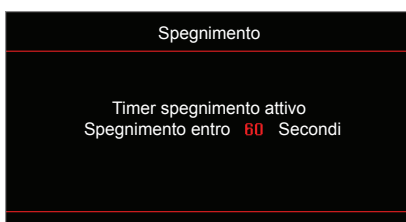

ULTERIORI INFORMAZIONI

Specifiche tecniche

| Ottica | Descrizione |
|---------------------------------|---|
| Risoluzione massima | - Grafica fino a 2160p a 60 Hz - Risoluzione massima: HDMI1 (2.0): 2160p a 60Hz HDMI2 (2.0): 2160p a 60Hz |
| Risoluzione nativa | (senza attuatore) 1920x1080 |
| Obiettivo | Zoom manuale e messa a fuoco manuale |
| Dimensioni immagine (diagonale) | 34,1"~302,4", ottimizzata su wide 82" (2,2 m) |
| Distanza di proiezione | 1,2~8,1 m, ottimizzata su 1,61 m |

| Elettricità | Descrizione |
|----------------------------|--|
| Ingressi | - HDMI V2.0 x2 - VGA IN - Audio in 3,5 mm - USB-A x2 (1 per servizio, 1 per Alexa) - USB3.0 (per 5V PWR 1,5 A o dongle USB/Wi-Fi) - USB2.0 - RS232C maschio (9-pin d-sub) - RJ-45 (supporto controllo da web) |
| Uscite | - Audio Out 3,5 mm - SPDIF Out - 12V Trigger (jack da 3,5 mm) |
| Riproduzione dei colori | 1073,4 milioni di colori |
| Frequenza di scansione | Frequenza di scansione orizzontale: 15,375 - 91,146 KHz Frequenza di scansione verticale: 24 - 85 Hz (120 Hz per proiettore con funzione 3D) |
| Diffusore integrato | 2x altoparlanti da 5 W |
| Requisiti di alimentazione | 100 - 240 V \pm 10%, CA 50/60 Hz |
| Corrente di ingresso | 3,8A-1,0 A |

| Meccanica | Descrizione |
|---------------------------------|--|
| Orientamento dell'installazione | Frontale, Posteriore, Soffitto-Frontale, Posteriore-In alto. |
| Dimensioni (L x P x A) | - 392,6 x 281,6 x 118,4 mm (senza piedini) - 392,6 x 281,6 x 129 mm (con piedini) |
| Peso | 6,5 \pm 0,5 kg |
| Condizioni ambientali | In funzione a 5 ~ 40°C, dal 10% all'85% di umidità (senza condensa) |

Nota: Tutte le specifiche sono soggette a modifiche senza preavviso.

ULTERIORI INFORMAZIONI

Configura Alexa



Per configurare e collegare il proiettore Alexa, eseguire la scansione del codice QR o visitare l'URL: <https://www.optoma.com/support/download>



ULTERIORI INFORMAZIONI

Sedi dell'azienda Optoma

Mettersi in contatto con la filiale per assistenza e supporto.



Stati Uniti

3178 Laurelview Ct.
Fremont, CA 94538, USA
www.optomausa.com

 888-289-6786
 510-897-8601
 services@optoma.com



Canada

3178 Laurelview Ct.
Fremont, CA 94538, USA
www.optomausa.com

 888-289-6786
 510-897-8601
 services@optoma.com

America latina

3178 Laurelview Ct.
Fremont, CA 94538, USA
www.optomausa.com

 888-289-6786
 510-897-8601
 services@optoma.com



Europa

Unit 1, Network 41, Bourne End Mills,
Hemel Hempstead, Herts,
HP1 2UJ, United Kingdom
www.optoma.eu
Tel assistenza:
+44 (0)1923 691865

 +44 (0) 1923 691 800
 +44 (0) 1923 691 888
 service@tsc-europe.com



Benelux BV

Randstad 22-123
1316 BW Almere
The Netherlands
www.optoma.nl

 +31 (0) 36 820 0252
 +31 (0) 36 548 9052



Francia

Bâtiment E
81-83 avenue Edouard Vaillant
92100 Boulogne Billancourt, France

 +33 1 41 46 12 20
 +33 1 41 46 94 35
 savoptoma@optoma.fr



Spain

C/ José Hierro,36 Of. 1C
28522 Rivas VaciaMadrid,
Spain

 +34 91 499 06 06
 +34 91 670 08 32



Germania

Wiesenstrasse 21 W
D40549 Düsseldorf,
Germany

 +49 (0) 211 506 6670
 +49 (0) 211 506 66799
 info@optoma.de

Scandinavia



Lerpeveien 25
3040 Drammen
Norway

 +47 32 98 89 90
 +47 32 98 89 99
 info@optoma.no

PO.BOX 9515
3038 Drammen
Norway

Corea

WOOMI TECH.CO.,LTD.
4F, Minu Bldg.33-14, Kangnam-Ku,
Seoul,135-815, KOREA
korea.optoma.com

 +82+2+34430004
 +82+2+34430005



Japan

東京都足立区綾瀬3-25-18
株式会社オーエス
コンタクトセンター: 0120-380-495

 info@os-worldwide.com
www.os-worldwide.com



Taiwan

12F., No.213, Sec. 3, Beixin Rd.,
Xindian Dist., New Taipei City 231,
Taiwan, R.O.C.
www.optoma.com.tw

 +886-2-8911-8600
 +886-2-8911-6550
 services@optoma.com.tw
asia.optoma.com



Hong Kong

Unit A, 27/F Dragon Centre,
79 Wing Hong Street,
Cheung Sha Wan,
Kowloon, Hong Kong

 +852-2396-8968
 +852-2370-1222
www.optoma.com.hk

Cina

5F, No. 1205, Kaixuan Rd.,
Changning District
Shanghai, 200052, China

 +86-21-62947376
 +86-21-62947375
www.optoma.com.cn



P/N:36.7CM08G001-A