

Projektor DLP®

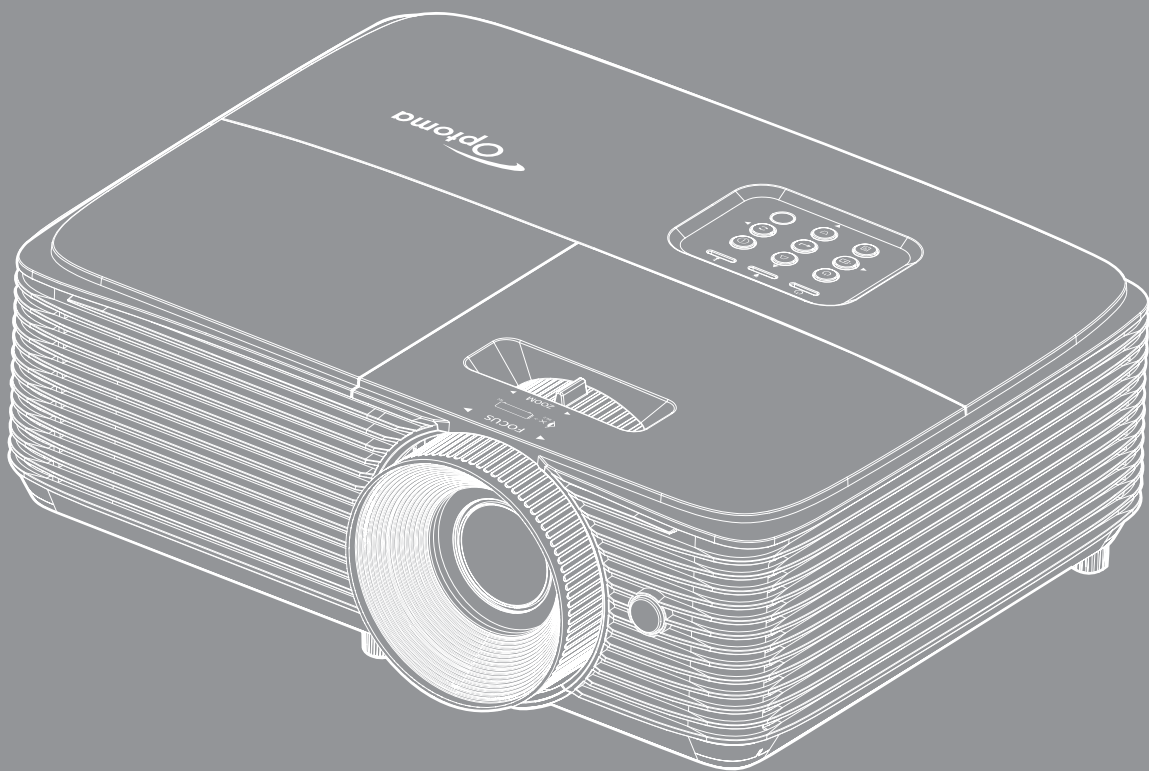

ÍNDICE

SEGURANÇA 4

<i>Instruções importantes de segurança</i>	4
<i>Informações de Segurança 3D</i>	5
<i>Direitos Autorais</i>	6
<i>Aviso Legal</i>	6
<i>Reconhecimento de Marca Registrada</i>	6
<i>FCC</i>	7
<i>Declaração de conformidade para os países da UE</i>	7
<i>WEEE</i>	7

INTRODUÇÃO 8

<i>Visão geral da embalagem</i>	8
<i>Acessórios Padrão</i>	8
<i>Acessórios opcionais</i>	8
<i>Visão geral do produto</i>	9
<i>Conexões</i>	10
<i>Teclado</i>	11
<i>Controle remoto 1</i>	12
<i>Controle remoto 2</i>	13

CONFIGURAÇÃO E INSTALAÇÃO 14

<i>Instalação do projetor</i>	14
<i>Conectando as fontes ao projetor</i>	16
<i>Ajuste da imagem projetada</i>	17

USANDO O PROJETOR 20

<i>Ligar/Desligar o projetor</i>	20
<i>Selecionando uma origem de entrada</i>	21
<i>Navegação e funcionalidades do menu</i>	22
<i>Árvore do Menu OSD</i>	23
<i>Exibe o menu de definições de imagem</i>	31
<i>Menu de exibição 3D</i>	33
<i>Mostrar o menu de formato</i>	34
<i>Mostrar menu de máscara de borda</i>	35
<i>Mostrar menu de zoom</i>	35
<i>Exibe o menu de image shift</i>	35
<i>Mostrar menu de trapézio</i>	35
<i>Menu de áudio mudo</i>	35
<i>Menu de volume de áudio</i>	35
<i>Menu de entrada de áudio</i>	35
<i>Menu de configuração de projeção</i>	36
<i>Menu de configuração de lâmpada</i>	36
<i>Menu de configuração de filtro</i>	36

<i>Menu de definições de potência</i>	36
<i>Menu de configuração de segurança</i>	37
<i>Configure o menu de configurações de link HDMI</i>	38
<i>Menu de configuração padrão de teste</i>	38
<i>Menu de configurações remotas</i>	38
<i>Menu de ID de configuração do projetor</i>	39
<i>Menu de opções de configuração</i>	39
<i>Configurar menu reset</i>	40
<i>Menu Informação</i>	40



MANUTENÇÃO..... 41

<i>Troca da lâmpada</i>	41
<i>Instalação e Limpeza do Filtro de Pó</i>	43

INFORMAÇÕES ADICIONAIS 44

<i>Resoluções compatíveis</i>	44
<i>Tamanho da imagem e distância de projeção</i>	46
<i>Dimensões do projetor e instalação da montagem do teto</i>	47
<i>Códigos do controle remoto 1 IR</i>	48
<i>Códigos do controle remoto 2 IR</i>	50
<i>Solução de problemas</i>	52
<i>Indicador de advertência</i>	54
<i>Especificações</i>	56
<i>Escritórios globais da Optoma</i>	57

SEGURANÇA

	O raio com ponta dentro de um triângulo equilátero serve para alertar o usuário da presença de "tensão perigosa" não isolada dentro do gabinete do produto, que pode ter intensidade suficiente para constituir um risco de choque elétrico às pessoas.
	O ponto de exclamação dentro de um triângulo equilátero é destinado a alertar o usuário da presença de instruções de manutenção e operação importantes (assistência técnica) na literatura que acompanha o aparelho.

Siga todos os avisos, precauções e manutenções recomendadas neste manual do usuário.

Instruções importantes de segurança



- Não olhe fixamente para o feixe, RG2.
Como com qualquer fonte luminosa, não olhe fixamente para o feixe direto, RG2 IEC 62471-5:2015.
- Não bloqueie nenhuma abertura de ventilação. Para garantir uma operação confiável do projetor e protegê-lo contra superaquecimento, coloque-o numa posição e local que não interfira com a ventilação adequada. Por exemplo, não coloque o projetor sobre uma cama, um sofá, etc. Não o coloque num lugar fechado, como uma estante de livros ou num gabinete que possa impedir o fluxo do ar através das aberturas de ventilação.
- Para reduzir o risco de incêndio e/ou choque elétrico, não exponha o projetor à chuva ou umidade. Não instale próximo a fontes de calor, como radiadores, aquecedores, fornos, ou outros aparelhos tais como amplificadores que produzam calor.
- Não deixe objetos ou líquidos entrarem no projetor. Eles podem tocar nos pontos perigosos de tensão e causar curto circuito em peças que podem resultar em incêndio ou choque elétrico.
- Não use sob as seguintes condições:
 - Ambientes extremamente quentes, frios ou úmidos.
 - (i) Certifique-se de que a temperatura ambiente esteja dentro de 5°C a 40°C
 - (ii) Umidade relativa do ar é de 10% a 85%.
 - Em áreas sujeitas a poeira e sujeira excessivas.
 - Próximo de qualquer aparelho que gere um forte campo magnético.
 - Sob a luz solar direta.
- Não utilize o projetor em locais onde gases inflamáveis ou gases explosivos podem estar presentes na atmosfera. A lâmpada dentro do projetor fica muito quente durante a operação e os gases podem inflamar e provocar um incêndio.
- Não use a unidade se ela tiver sido fisicamente danificada ou abusada. Dano físico /uso indevido poderia ser (mas não se limitam a isso):
 - A unidade foi derrubada.
 - O cabo de alimentação ou o plugue foram danificados.
 - Líquido foi derrubado no projetor.
 - O produto foi exposto à chuva ou água.
 - Algo caiu no projetor ou algo está solto por dentro.
- Não colocar o projetor em uma superfície instável. O projetor pode cair resultando em ferimentos ou o projetor pode ser danificados.
- Não bloqueie a luz que sai da lente do projetor quando em operação. A luz vai aquecer o objeto e pode derreter, causar queimaduras ou iniciar um incêndio.

- Não abra nem desmonte o projetor porque isso pode causar choque elétrico.
- Não tente consertar a unidade por si mesmo. A abertura ou remoção das tampas pode expô-lo a tensões perigosas e outros riscos. Favor procurar a Optoma antes de enviar a unidade para reparo.
- Veja as marcas de segurança no gabinete do produto.
- A unidade deve apenas ser reparada por pessoal de serviço apropriado.
- Use somente acessórios especificados pelo fabricante.
- Não olhe para direto para a lente do projetor durante a operação. A luz brilho pode ferir os olhos.
- Ao trocar a lâmpada, espere até que a unidade esfrie. Siga as instruções conforme descritas na página 41-42.
- Este projetor detectará a vida útil da lâmpada. Certifique-se de trocar a lâmpada quando aparecerem mensagens de aviso.
- Redefina a função "Reset lâmpada" pelo menu de exibição na tela "Configuração da lâmpada" depois de substituir o módulo da lâmpada.
- Antes de desligar o projetor, certifique-se de que o ciclo de arrefecimento tenha sido completado. Espere o projetor esfriar por 90 segundos.
- Quando a lâmpada estiver perto do fim da sua vida útil, aparecerá na tela a mensagem "Vida útil da lâmpada foi ultrapassada." Entre em contato com o revendedor local, ou o centro de serviço para trocar a lâmpada o mais rápido possível.
- Desligue e retire o plugue de alimentação elétrica da tomada de CA antes de limpar o produto.
- Use um tecido suave seco com detergente diluído para limpar a caixa do vídeo. Não use produtos de limpeza abrasivos, ceras ou solventes para limpar a unidade.
- Retire o plugue de alimentação elétrica da tomada CA se o produto não for usado por um longo período.

Nota: Quando a lâmpada chegar ao fim da sua vida útil, o projetor apagará até que o módulo da lâmpada seja trocado. Para trocar a lâmpada, siga os procedimentos descritos na seção "Troca da lâmpada", nas páginas 41-42.

- Não instale o projetor em locais onde possa estar sujeito a vibrações ou choques.
- Não toque nas lentes com as mãos nuas.
- Remova a bateria/pilhas do controle remoto antes do armazenamento. Se a bateria/baterias forem deixadas no controle remoto por longos períodos, elas podem vazarem.
- Não utilize nem guarde o projetor em locais onde a fumaça de óleo ou cigarros pode estar presente, pois pode afetar negativamente a qualidade do desempenho do projetor.
- Por favor, siga a orientação de instalação correta do projetor pois a instalação não padrão pode afetar o desempenho do projetor.
- Use um filtro de linha e ou estabilizador. Como falta de energia e saídas marrom podem matar dispositivos.

Informações de Segurança 3D

Por favor, siga todas as advertências e precauções, como recomendado antes de você ou o seu filho usar a função 3D.

Aviso

Crianças e adolescentes podem ser mais suscetíveis a problemas de saúde associados à visualização em 3D e devem ser supervisionados de perto ao assistir estas imagens.

Alerta de Convulsão Fotosensível e Outros Riscos à Saúde

- Alguns espectadores podem passar por convulsão epilética ou derrame quando expostos a certas imagens pisando ou luzes contidas em certas imagens de Projetor ou jogos de vídeo. Caso você sofra de, ou tenha histórico familiar de epilepsia ou derrames, favor consultar um médico especialista antes de usar a função 3D.
- Mesmo os que não têm histórico pessoal ou familiar de epilepsia ou derrame podem ter uma condição não diagnosticada que pode causar convulsões epiléticas fotosensíveis.
- Gestantes, idosos, pacientes de condições médicas severas, aqueles privados de sono ou sob a influência de álcool devem evitar a utilização da função 3D da unidade.

- Caso você experimente qualquer dos seguintes sintomas, pare a visualização de imagens 3D imediatamente e consulte um médico especialista: (1) visão alterada; (2) zonzeira; (3) tontura; (4) movimentos involuntários tais como tremores dos olhos ou músculos; (5) confusão; (6) náusea; (7) perda de consciência; (8) convulsões; (9) câimbras; e/ ou (10) desorientação. Crianças e adolescentes podem ser mais propensos que adultos a experimentarem estes sintomas. Os pais devem monitorar seus filhos e perguntar se eles sentem estes sintomas.
- Assistir projeção 3D pode também causar enjôo, pós efeitos de percepção, desorientação, cansaço visual e diminuição de estabilidade postural. Recomenda-se que os usuários façam intervalos frequentes pra diminuir estes efeitos potenciais. Caso seus olhos mostrem sinais de fadiga ou secura ou caso você tenha qualquer dos sintomas acima, descontinue imediatamente o uso deste aparelho e não retome o seu uso por ao menos trinta minutos depois que os sintomas tiverem cessado.
- Assistir projeção 3D sentado muito perto da tela por um período extenso de tempo pode danificar sua visão. A distância ideal de visão deve ser ao menos três vezes a altura da tela. Recomenda-se que os olhos do espectador estejam no nível da tela.
- Assistir projeção 3D usando óculos 3D por um período extenso de tempo pode causar dor de cabeça ou fadiga. Caso você experimente dor de cabeça, fadiga ou tontura, pare a visualização da projeção 3D e descanse.
- Não use os óculos 3D para nenhum outro fim além de assistir projeção 3D.
- Usar os óculos 3D para qualquer outro fim (como espetáculos em geral, óculos de sol, óculos de proteção, etc.) pode ser fisicamente danoso para você e pode enfraquecer sua visão.
- A visualização em projeção 3D pode causar desorientação para alguns espectadores. Conseqüentemente, NÃO coloque seu PROJETOR 3D perto de escadarias abertas, cabos, varandas, ou outros objetos que possam causar tropeços, encontros, ser derrubados, quebrados ou caídos.

Direitos Autorais

Esta publicação, incluindo todas as fotografias, ilustrações e software, está protegida por leis internacionais de direitos autorais, com todos os direitos reservados. Nem este manual, nem nenhuma parte do material aqui contido, pode ser reproduzido sem o consentimento por escrito do autor.

© Copyright 2019

Aviso Legal

As informações neste documento estão sujeitas a mudança sem aviso. O fabricante não faz representações nem garantias a respeito do conteúdo deste instrumento e especificamente avisa que quaisquer garantias implícitas de comercialidade ou adequação para propósito particular. O fabricante se reserva o direito de revisar esta publicação e fazer alterações de tempos em tempos no conteúdo deste sem a obrigação de notificar qualquer pessoa de tal revisão ou mudanças.

Reconhecimento de Marca Registrada

Kensington é uma marca registrada dos EUA da ACCO Brand Corporation com registros emitidos e aplicativos pendentes em outros países em todo o mundo.

HDMI, a Logomarca HDMI, e Interface Multimídia de Alta Definição são marcas registradas ou marcas comerciais registradas da HDMI Licensing LLC nos Estados Unidos e outros países.

DLP®, DLP Link e o logotipo DLP são marcas comerciais da Texas Instruments e BrilliantColor™ é uma marca comercial da Texas Instruments.

MHL, Mobile High-Definition Link e a logo MHL são marcas comerciais ou marcas comerciais registradas da MHL Licensing, LLC.

Todos os outros nomes de produto usados neste manual são propriedade de seus respectivos proprietários e são Reconhecidos.

FCC

Este dispositivo foi testado e está em conformidade com os limites de um dispositivo digital Classe B, de acordo com a Parte 15 das Normas da FCC. Estes limites foram estipulados para oferecer proteção razoável contra interferência prejudicial numa instalação residencial. Este dispositivo gera, usa e pode irradiar energia de radiofrequência e, se não for instalado e usado de acordo com as instruções, poderá causar interferência prejudicial às radiocomunicações.

Entretanto, não há qualquer garantia de que a interferência não ocorrerá numa instalação em particular. Se este dispositivo causar interferência prejudicial à recepção de rádio ou televisão, o que pode ser determinado desligando e ligando o dispositivo, o usuário deverá tentar corrigir a interferência tomando uma ou mais das seguintes medidas:

- Reorientar ou desloque a antena receptora.
- Aumente a distância entre o dispositivo e o receptor.
- Conecte o dispositivo a uma tomada num circuito diferente daquele ao qual o receptor está conectado.
- Consultar o revendedor ou um técnico especializado em rádio/televisão para obter ajuda.

Aviso: Cabos blindados

Todas as conexões a outros dispositivos computacionais devem ser feitas com cabos blindados para manter a conformidade com as normas da FCC.

Cuidado

Alterações ou modificações não expressamente aprovadas pelo fabricante podem anular a autoridade do usuário, que é oferecida pela Federal Communications Commission, para operar este projetor.

Condições de Operação

Este dispositivo está em conformidade com a Parte 15 das Normas FCC. A operação está sujeita a estas duas condições:

1. Este dispositivo não pode provocar interferência prejudicial e
2. Este dispositivo deve aceitar qualquer interferência recebida incluindo aquela que pode causar operação indesejável.

Aviso: Usuários canadenses

Este dispositivo digital Classe B está em conformidade com a norma canadense ICES-003.

Remarque à l'intention des utilisateurs canadiens

Cet appareil numérique de la classe B est conforme à la norme NMB-003 du Canada.

Declaração de conformidade para os países da UE

- Diretriz EMC 2014/30/EU (incluindo alterações)
- Diretriz de Baixa Tensão 2014/35/EU
- RED 2014/53/EU (se o produto tiver a função RF)

WEEE



Instruções de eliminação

Não jogue este dispositivo eletrônico no lixo ao descartar. Para minimizar a poluição e garantir a máxima proteção do meio ambiente, recicle-o.

INTRODUÇÃO

Visão geral da embalagem

Retire cuidadosamente e verifique se você tem os itens listados abaixo sob acessórios padrão. Alguns dos itens em acessórios opcionais podem não estar disponíveis, dependendo do modelo, especificação e sua região de compra. Por favor, verifique com o local de compra. Alguns acessórios podem variar de região para região.

O cartão de garantia só é fornecido em algumas regiões específicas. Consulte seu revendedor para informações detalhadas.

Acessórios Padrão

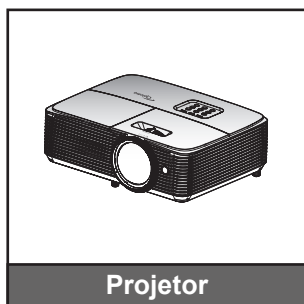

Projeto

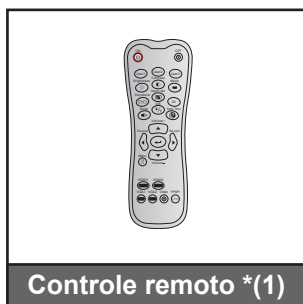

Controle remoto *(1)



Cabo de Alimentação

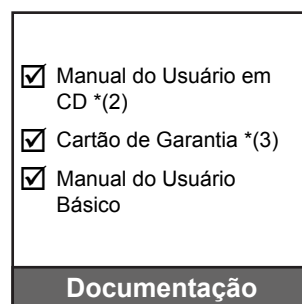

Documentação

Nota:

- O controle remoto é enviado com as baterias.
- *(1) O controle remoto real pode variar dependendo da região.
- *(2) Para Manual do Usuário Europeu visite www.optomaeurope.com.
- *(3) Para obter informações de garantia europeia visite www.optomaeurope.com.

Acessórios opcionais



Bolsa de Transporte

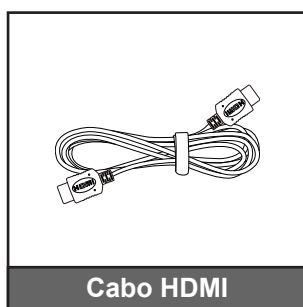

Cabo HDMI

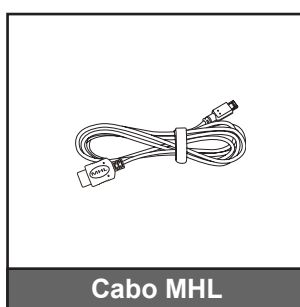

Cabo MHL



Tampa da lente

Nota: Acessórios opcionais variam dependendo do modelo, especificação e região.

INTRODUÇÃO

Visão geral do produto

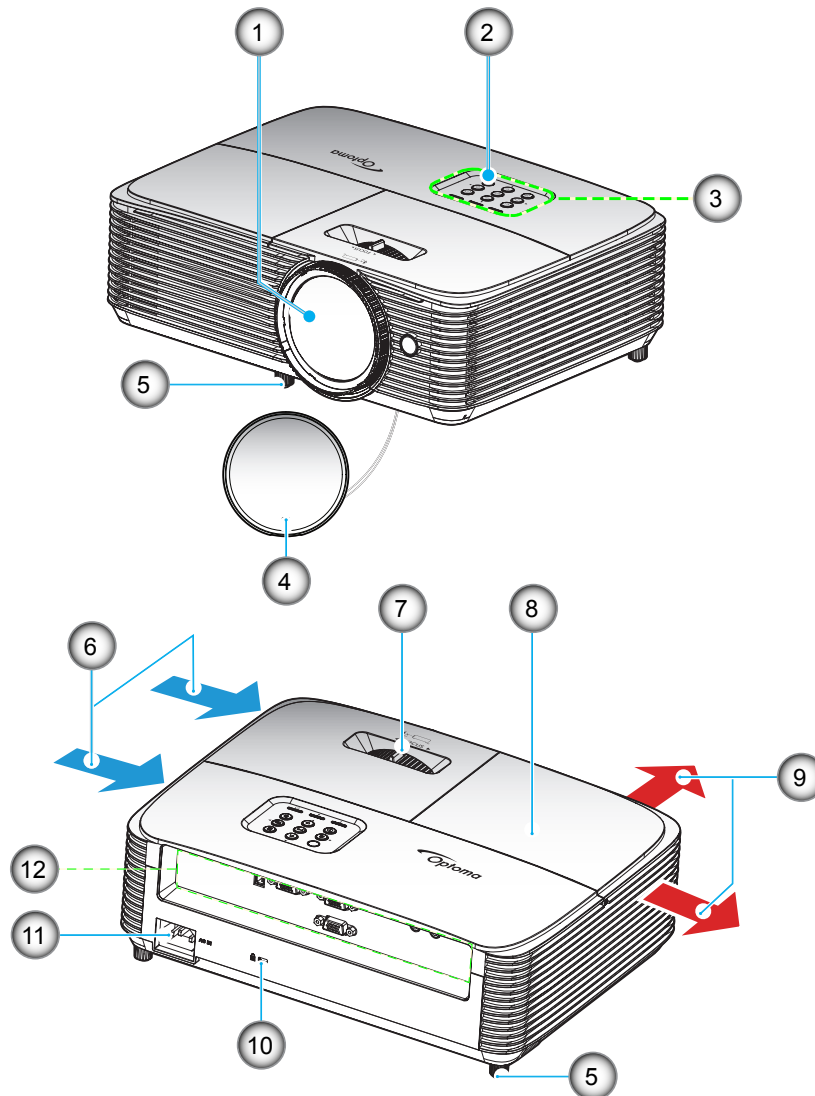

Nota: Mantenha uma distância mínima de 20 cm entre os rótulos de "entrada" e "saída".

Nº.	Item	Nº.	Item
1.	Lente	7.	Alavanca de Foco
2.	Receptor IR	8.	Tampa da lâmpada
3.	Teclado	9.	Dutos de ventilação (saída)
4.	Tampa da lente	10.	Porta para trava Kensington™
5.	Pé de ajuste de inclinação	11.	Soquete de alimentação
6.	Ventilação (entrada)	12.	Entrada / Saída

INTRODUÇÃO

Conexões

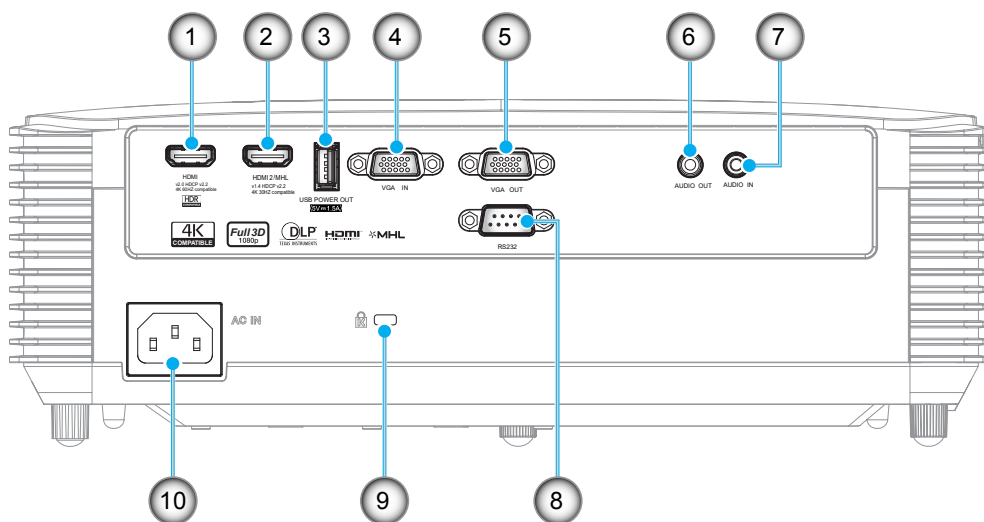

Nº.	Item	Nº.	Item
1.	Conector HDMI *	6.	Conector de Saída de Áudio
2.	Conector HDMI 2 / MHL**	7.	Conector de Entrada de Áudio
3.	Conector USB Power Out (5V 1,5A) / Mouse / Conector do serviço	8.	Conector RS232
4.	Conector de Entrada VGA	9.	Porta para trava Kensington™
5.	Conector de saída VGA	10.	Soquete de alimentação

Nota:

- Para garantir a melhor qualidade de imagem e evitar erros de conexão, recomendamos o uso de cabos HDMI com Certificação de Alta Velocidade ou Premium de até 5 metros.
- Mouse remoto requer controle remoto especial.
- * HDMI 1 suporta 4K 60HZ e HDR.
- ** HDMI 2 suporta 4K 30HZ, não suporta HDR.

INTRODUÇÃO

Teclado

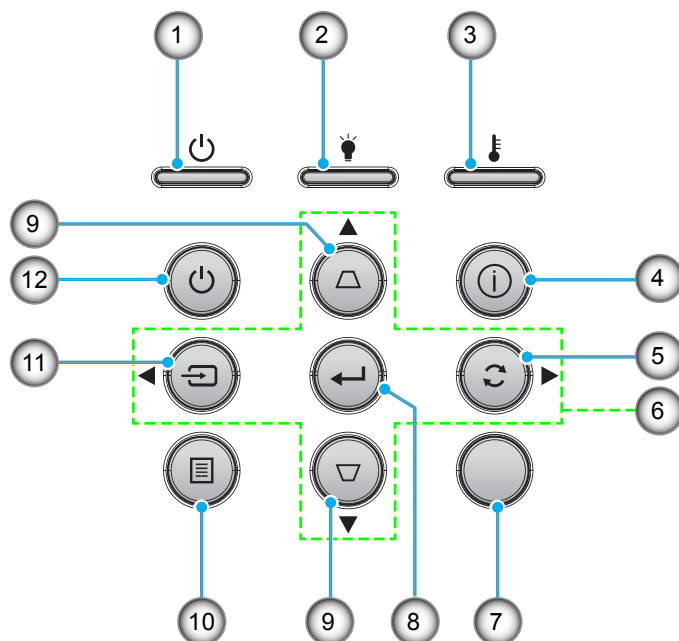

Nº.	Item	Nº.	Item
1.	LED Ligar/Espera	7.	Receptor IR
2.	LED da lâmpada	8.	Enter
3.	LED de temperatura	9.	Correção de distorção trapezoidal
4.	Informações	10.	Menu
5.	Ressincronizar	11.	Fonte
6.	Quatro teclas de seleção de direções	12.	Power

INTRODUÇÃO

Controle remoto 1

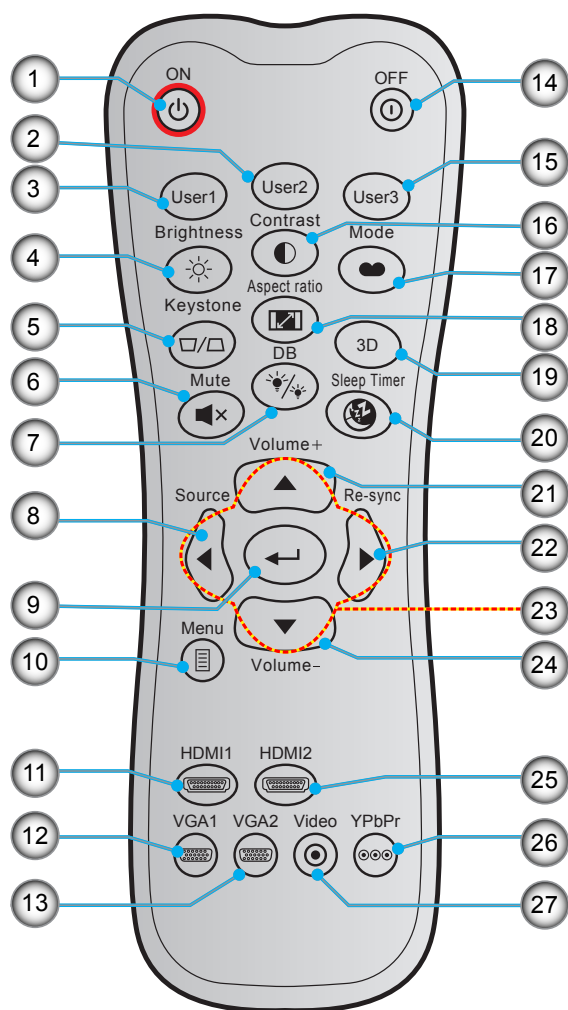

Nº.	Item	Nº.	Item
1.	Ligar	15.	Utilizador3
2.	Utilizador2	16.	Contraste
3.	Utilizador1	17.	Modo Display
4.	Luminosidade	18.	Formato
5.	Trapézio	19.	Menu 3D Ligado / Desligado
6.	Mudo	20.	Cronômetro
7.	DB (Dynamic Black)	21.	Volume +
8.	Fonte	22.	Ressincronizar
9.	Enter	23.	Quatro teclas de seleção de direções
10.	Menu	24.	Volume -
11.	HDMI1	25.	HDMI2
12.	VGA1	26.	YPbPr (não suportado)
13.	VGA2 (não suportado)	27.	Vídeo (não suportado)
14.	Desligar		

Nota:

- O controle remoto real pode variar dependendo da região.
- Algumas teclas podem não ter nenhuma função para os modelos que não oferecem suporte a esses recursos.

INTRODUÇÃO

Controle remoto 2

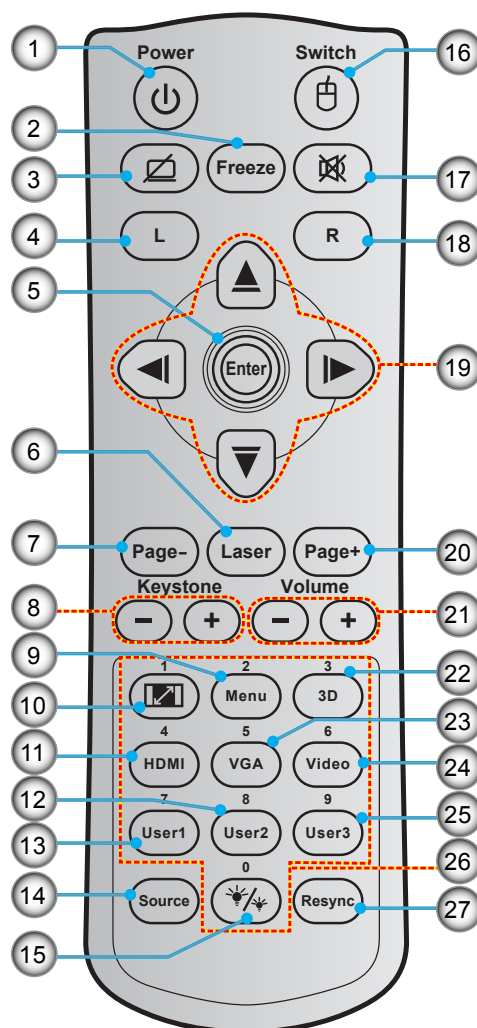

Nº.	Item	Nº.	Item
1.	Liga/desliga Energia	15.	Modo Luminoso
2.	Congelamento	16.	Mouse Ligado / Desligado
3.	Tela em branco / Áudio mudo	17.	Mudo
4.	Clique esquerdo do mouse	18.	Clique direito do mouse
5.	Enter	19.	Quatro teclas de seleção de direções
6.	Laser	20.	Página +
7.	Página -	21.	Volume - / +
8.	Trapézio + / -	22.	Menu 3D Ligado / Desligado
9.	Menu	23.	VGA
10.	Formato	24.	Vídeo (não suportado)
11.	HDMI	25.	Utilizador3
12.	Utilizador2	26.	Teclado numérico (0 - 9)
13.	Utilizador1	27.	Re-sincronizar
14.	Fonte		

Nota:

- O controle remoto real pode variar dependendo da região.
- Algumas teclas podem não ter nenhuma função para os modelos que não oferecem suporte a esses recursos.

CONFIGURAÇÃO E INSTALAÇÃO

Instalação do projetor

O projetor foi concebido para ser instalado em uma das quatro posições possíveis.

A disposição da sala ou as preferências pessoais irão ditar a posição de instalação. Leve em consideração o tamanho e a posição da tela, a localização da tomada elétrica adequada, assim como a localização e a distância entre o projetor e o resto do seu equipamento.

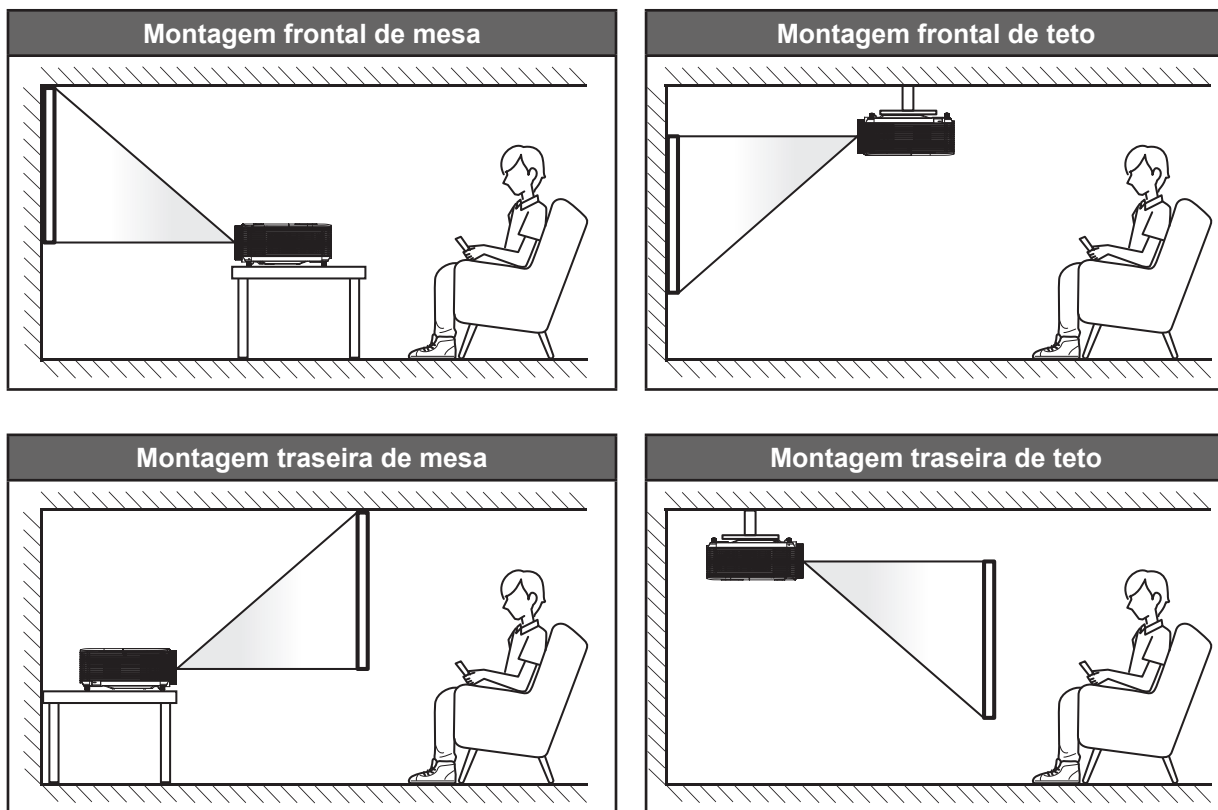

O projetor deve ser colocado em uma superfície plana e 90 graus/perpendiculares à tela.

- Como determinar a localização do projetor para um determinado tamanho de tela, consulte a tabela de distâncias na página 46.
- Como determinar o tamanho da tela para uma determinada distância, consulte a tabela de distâncias na página 46.

Nota: Quanto mais longe o projetor é colocado da tela, mais a imagem projetada aumenta e compensação vertical também aumenta proporcionalmente.

IMPORTANTE!

Não utilize o projetor em qualquer orientação além do tampo da mesa ou no teto. O projetor deve estar na horizontal e não inclinado ou para a frente / trás ou para a esquerda / direita. Qualquer outra orientação anulará a garantia e pode encurtar a vida útil da lâmpada do projetor ou do próprio aparelho. Para nenhum conselho de instalação padrão entre em contato com a Optoma.

CONFIGURAÇÃO E INSTALAÇÃO

Aviso de instalação de projetor

- Coloque o projetor em uma posição horizontal.
O ângulo de inclinação do projetor não deve exceder 15 graus, nem o projetor deve ser instalado em qualquer maneira além da montagem de mesa ou teto, caso contrário vida útil da lâmpada pode diminuir drasticamente e pode levar a outros **danos imprevisíveis**.



- Permita um vão de pelo menos de 30 cm em volta à abertura de ventilação.

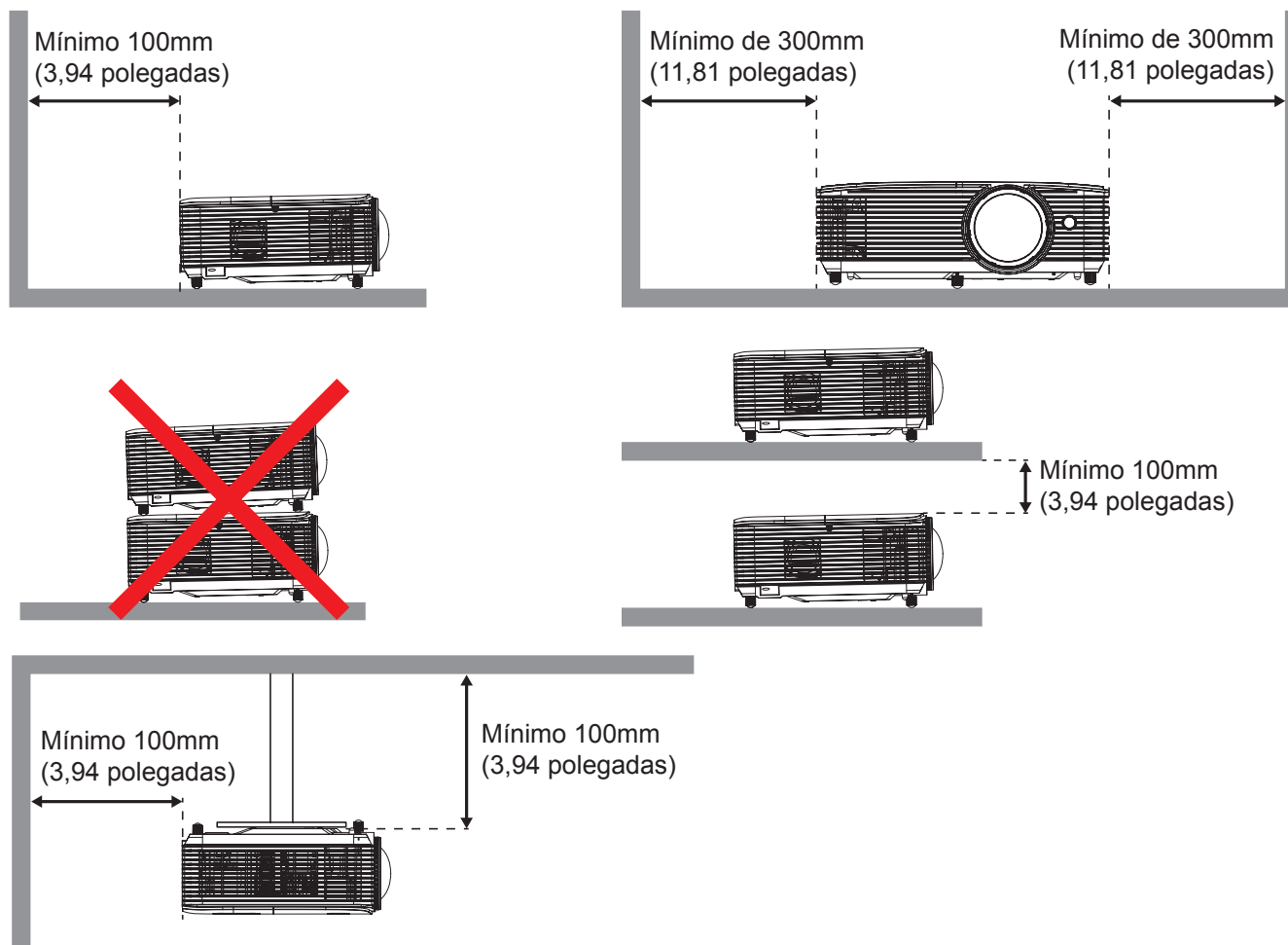

- Assegure que as aberturas de entrada não reciclam o ar quente da abertura de ventilação.
- Ao operar o projetor em um espaço fechado, certifique-se que a temperatura do ar circulando dentro do espaço não excede a temperatura de operação enquanto o projetor está funcionando e a entrada de ar e as aberturas de ventilação estão desobstruídas.
- Todos os espaços devem passar por uma avaliação térmica certificada para garantir que o projetor não recicle o ar de ventilação, pois isto pode fazer o dispositivo parar mesmo se a temperatura do ambiente estiver na variação de temperatura de operação aceitável.

CONFIGURAÇÃO E INSTALAÇÃO

Conectando as fontes ao projetor

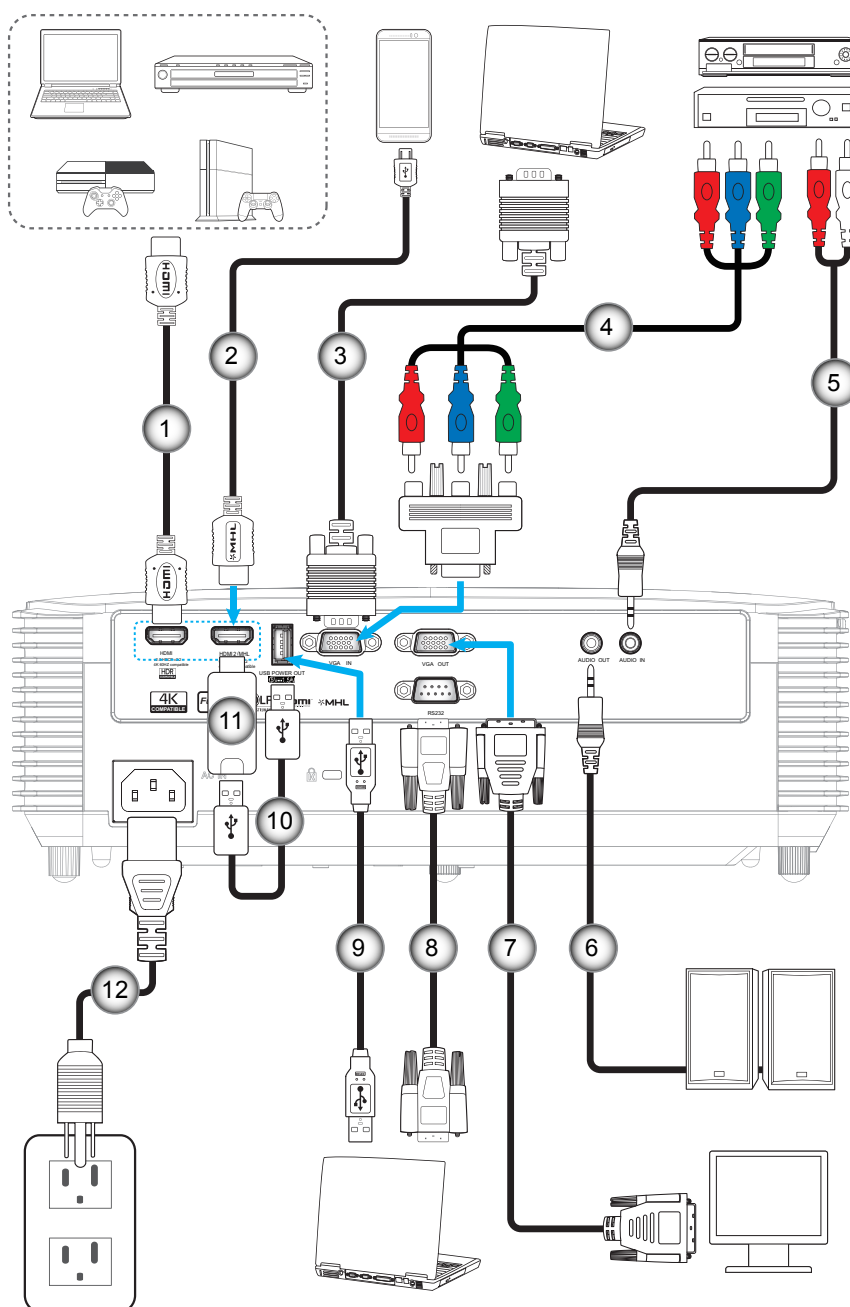

Nº.	Item	Nº.	Item
1.	Cabo HDMI	7.	Cabo de Saída VGA
2.	Cabo HDMI / MHL	8.	Cabo RS232
3.	Cabo de Entrada VGA	9.	Cabo USB
4.	Cabo componente RCA	10.	Cabo de Alimentação USB
5.	Cabo de Entrada de Áudio	11.	Dongle HDMI
6.	Cabo de Saída de Áudio	12.	Cabo de alimentação

CONFIGURAÇÃO E INSTALAÇÃO

Ajuste da imagem projetada

Altura da imagem

O projetor está equipado com pés de elevação para ajustar a altura da imagem.

1. Localize o pé ajustável que você deseja modificar na parte inferior do monitor.
2. Gire o pé ajustável no sentido horário ou anti-horário para elevar ou baixar o projetor.

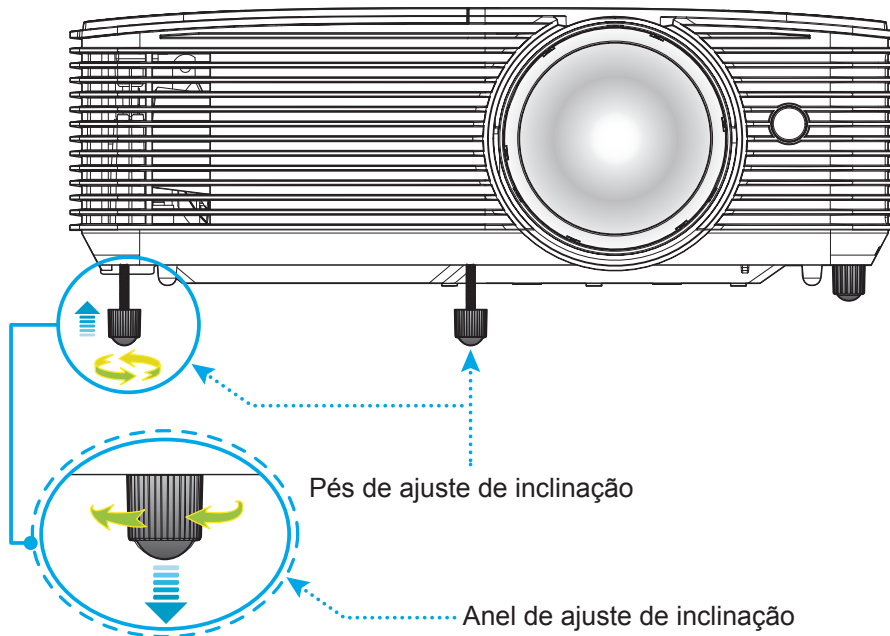

Foco

Para ajustar o foco, gire a alavanca de foco no sentido horário ou anti-horário até que a imagem fique nítida e legível.

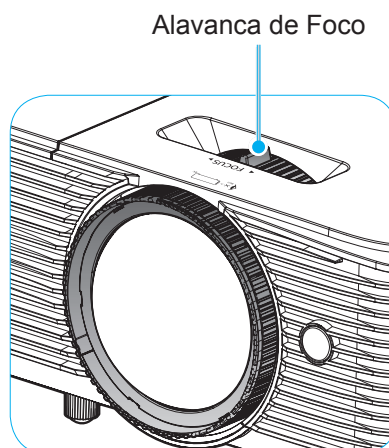

Nota: O conector irá focar a uma distância de **1 m. a 10 m.**

CONFIGURAÇÃO E INSTALAÇÃO

Instalando / recolocando as baterias

Duas pilhas tamanho AAA são fornecidas para o controle remoto.

1. Remova a tampa da bateria na traseira do controle remoto.
2. Insira pilhas AAA no compartimento da bateria, conforme ilustrado.
3. Substitua a tampa traseira do controle remoto.

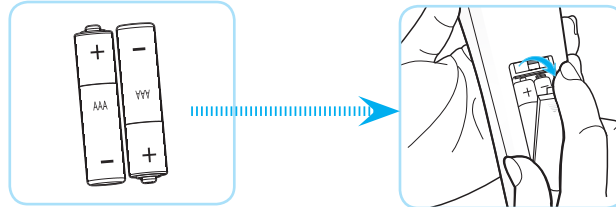

Nota: *Substitua somente com o mesmo tipo de baterias ou equivalente.*

CUIDADO

O uso indevido de pilhas pode resultar em vazamento ou explosão. Certifique-se de seguir as instruções abaixo.

- Não misture pilhas de tipos diferentes. Diferentes tipos de pilhas têm características diferentes.
- Não misture pilhas novas e velhas. Misturar pilhas antigas e novas pode encurtar a vida útil das pilhas novas ou provocar vazamento químico nas pilhas antigas.
- Remova as pilhas tão logo estejam gastas. Produtos químicos que vazam das pilhas que entram em contato com a pele podem causar uma erupção cutânea. Se você encontrar algum vazamento químico, limpe cuidadosamente com um pano.
- As pilhas fornecidas com este produto podem ter uma expectativa de vida menor devido às condições de armazenagem.
- Se não for usar a unidade de controle remoto por um período de tempo extenso, remova as pilhas.
- Antes de se desfazer da pilha, você deve obedecer a legislação local ou do país.

CONFIGURAÇÃO E INSTALAÇÃO

Alcance efetivo

O sensor Infra-vermelho (IR) de controle remoto está localizado no topo do projetor. Certifique-se de segurar o controle remoto em um ângulo de 30 graus perpendicular ao sensor IR no topo do controle remoto do projetor para funcionar corretamente. A distância entre o controle remoto e o sensor não deve ser superior a 6 metros (~ 20 pés).

Nota: Ao apontar o controle remoto diretamente (ângulo de 0 graus) sobre o sensor de infravermelho, a distância entre o telecomando e o sensor não deve ser superior a 8 metros (~ 26 pés).

- Certifique-se de que não existem obstáculos entre o controle remoto e o sensor IR do projetor, que possa obstruir o feixe de infravermelhos.
- Verifique se o transmissor IR do controle remoto não está brilhando pela luz solar ou lâmpadas fluorescentes diretamente.
- Por favor mantenha o controle remoto longe de lâmpadas fluorescentes mais de 2 metros ou o controle remoto pode ter mau funcionamento.
- Se o controle remoto estiver perto de lâmpadas fluorescentes tipo Inversoras, pode tornar-se ineficaz ao longo do tempo.
- Se o controle remoto e o projetor estão dentro de uma distância muito curta, o controle remoto pode se tornar ineficaz.
- Quando você apontar para a tela, a distância efetiva é inferior a 6 metros do controle remoto para a tela e refletir o feixes IR de volta para o projetor. No entanto, o alcance efetivo pode mudar de acordo com telas.

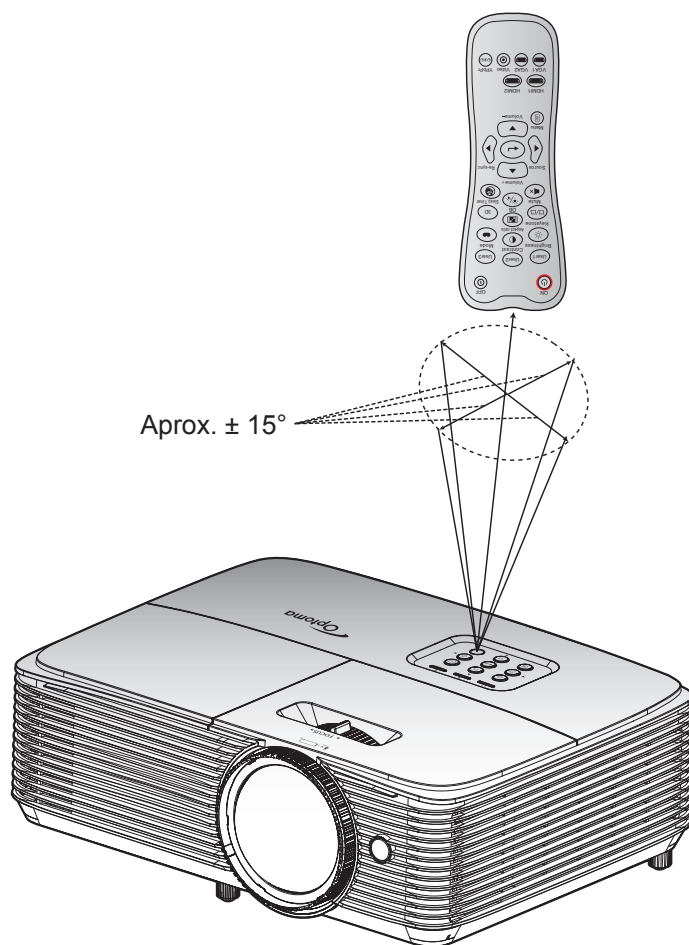

USANDO O PROJETOR

Ligar/Desligar o projetor

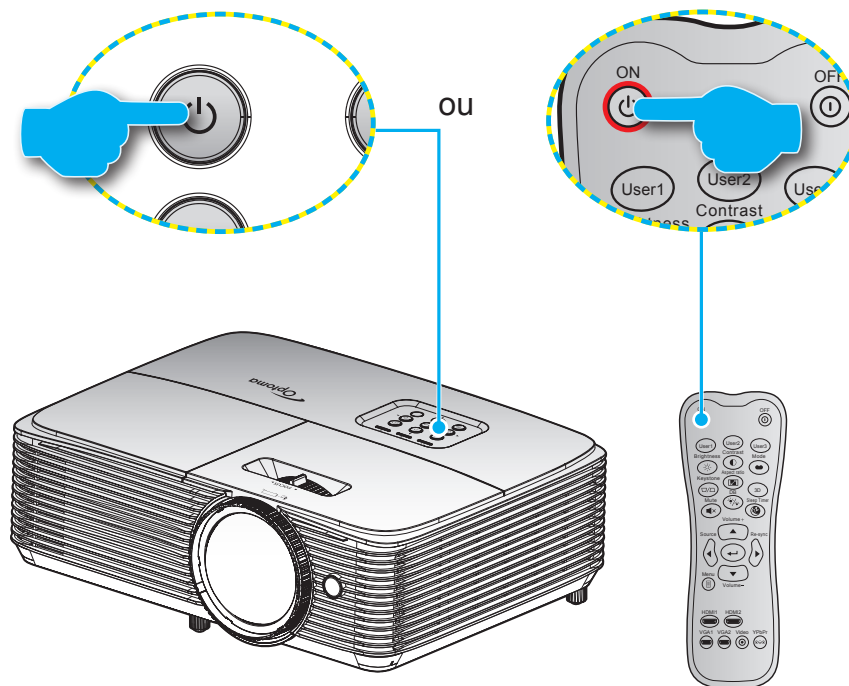

Ligar

1. Conecte com segurança o cabo de alimentação e o cabo de sinal/fonte. Quando conectado, o LED Ligar/Espera acenderá em vermelho.
2. Ligue o projetor pressionando o "⏻" ou no teclado do projetor ou no controle remoto.
3. A tela de abertura será exibida em cerca de 10 segundos e o LED Ligado/Espera piscará em verde ou azul.

Nota: A primeira vez que o projetor for ligado, você será solicitado a selecionar o idioma preferido, orientação de projeção e outras configurações.

Desligar

1. Desligue o projetor pressionando o "⏻" ou no teclado do projetor ou no controle remoto.
2. A seguinte mensagem será exibida:

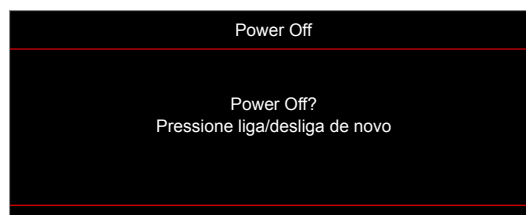

3. Pressione o botão "⏻" novamente para confirmar do contrário a mensagem desaparecerá após 15 segundos. Quando você pressionar o botão "⏻" a segunda vez, o projetor vai desligar.
4. Os ventiladores de arrefecimento continuam a funcionar por cerca de 10 segundos e o LED Ligar/Espera Piscará em verde ou azul. Quando o LED Ligar/Espera acender em Vermelho, indica que o projetor entrou no modo de espera. Se quiser deseja religar o projetor, deverá esperar até que tenha concluído o ciclo de arrefecimento e tenha entrado no modo de espera. Quando o projetor está no modo de espera, simplesmente pressione novamente o botão "⏻" para ligar o projetor.
5. Desconecte o cabo de alimentação da tomada elétrica e do projetor.

Nota: Não é recomendável que o projetor seja ligado logo após um procedimento de desligamento.

USANDO O PROJETOR

Selecionando uma origem de entrada

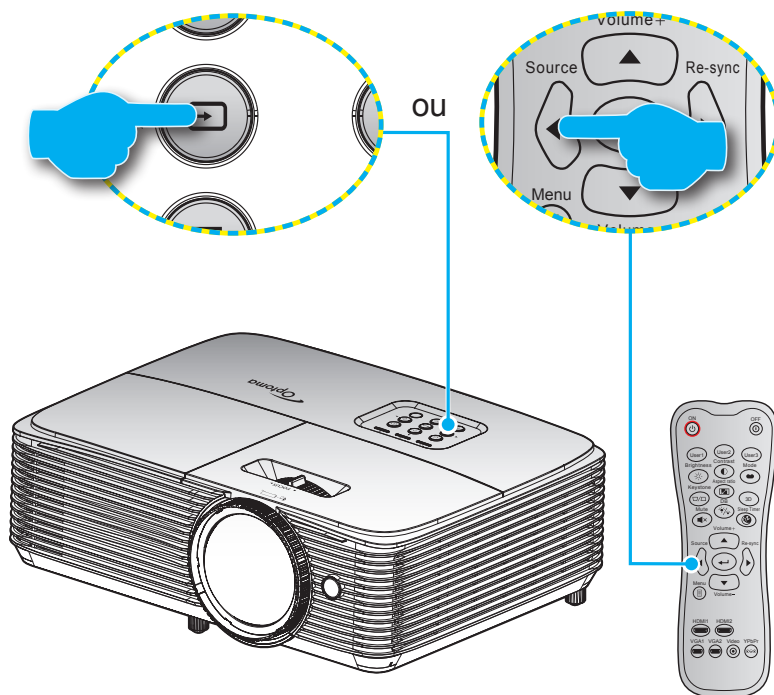

Ligue a sua fonte conectada que deseja exibir na tela (computador, laptop, reproduutor de vídeo, etc.). O projetor detectará a fonte automaticamente. Se várias fontes estiverem conectadas, pressione o botão Fonte no teclado do projetor ou do controle remoto para selecionar a entrada desejada.



USANDO O PROJETOR

Navegação e funcionalidades do menu

O projetor tem menus multilingües de exibição em tela (OSD) que permitem ajustar a imagem e alterar uma variedade de configurações. O projetor detectará a fonte automaticamente.

1. Para abrir o menu OSD, pressione o botão "  " no controle remoto ou teclado do projetor.
2. Quando o OSD for exibido, use as teclas ▲ ▼ para selecionar um item no menu principal. Ao fazer uma seleção em uma página específica, pressione a tecla ← ou ► para entrar no sub menu.
3. Use as teclas ◀ ▶ para selecionar o item desejado no sub menu e, em seguida, pressione a tecla ← ou ► para visualizar as outras configurações. Ajustar as configurações usando as teclas ◀ ▶.
4. Selecionar o próximo item a ser ajustado no submenu e ajuste conforme descrito acima.
5. Pressione ← ou ► para confirmar, e a tela voltará para o menu principal.
6. Para sair, pressione o ◀ ou  novamente. O menu OSD será fechado e o projetor salvará automaticamente as novas configurações.

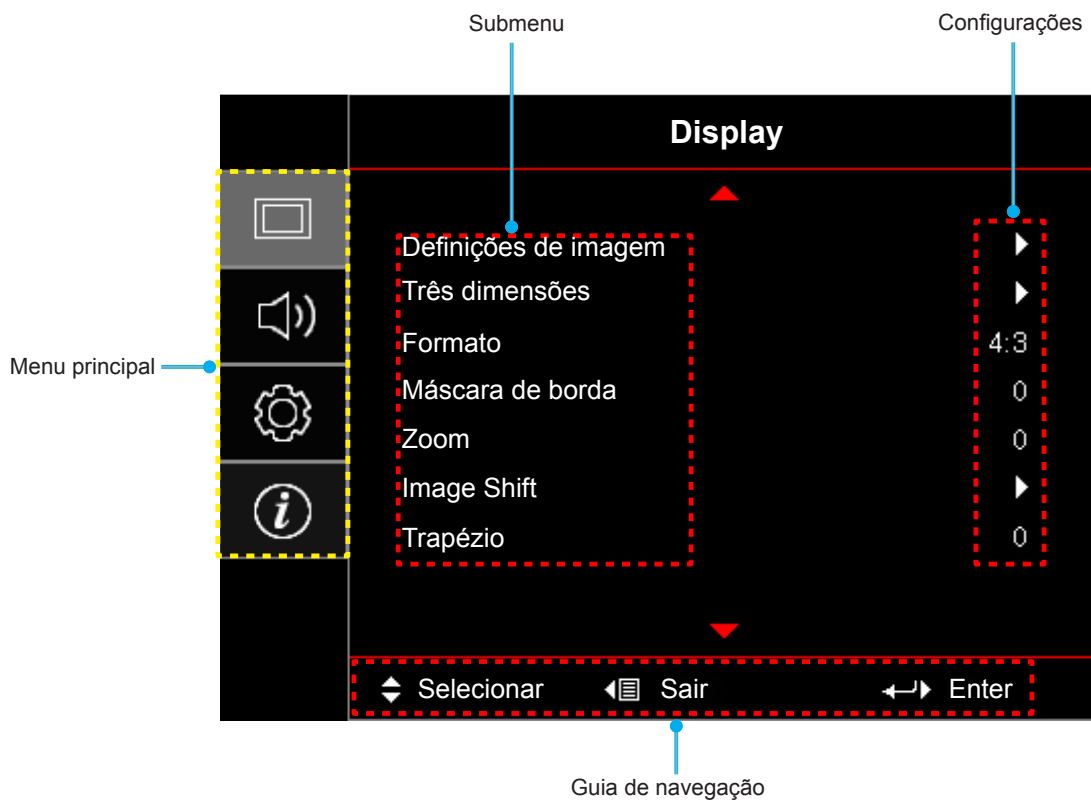

USANDO O PROJETOR



Árvore do Menu OSD

Menu principal	Submenu	Sub Menu 2	Sub Menu 3	Sub Menu 4	Valores	
Display	Definições de imagem	Modo Display			Cinema	
					Filme	
					HDR	
					HDR SIM.	
					vivaz	
					Jogo	
					Referência	
					Brilho	
					Utilizador	
					Três dimensões	
					ISF Dia	
					ISF Noite	
				ISF 3D		
			Cor da parede			Desligar [Padrão]
						Quadro negro
						luz amarela
						luz verde
						luz azul
						cor-de-rosa
						Cinza
			Dynamic Range	HDR		Desligar
						Auto [Padrão]
				Modo de imagem HDR		Brilho
						Padrão [Padrão]
						Filme
					Detail	
			Luminosidade			-50~50
			Contraste			-50~50
			Nitidez			1~15
			Gamma	Filme		
				Video		
				Gráficos		
				Padrão(2.2)		
	1.8					
	2.0					
	2.4					
	HDR					
	Config. de cores	BrilliantColor™		1~10		
		Temperatura de Cor		Padrão		
				Cool		
				Frio		





USANDO O PROJETO

Menu principal	Submenu	Sub Menu 2	Sub Menu 3	Sub Menu 4	Valores
Display	Definições de imagem	Config. de cores	combinação de cores	Cor	R [Padrão]
					G
					B
					C
					Y
					M
					W
				Matiz	-50~50 [Padrão: 0]
				Saturação	-50~50 [Padrão: 0]
				Ganho	-50~50 [Padrão: 0]
			Reset	Cancelar [Padrão] Sim	
			Sair		
			RGB Ganho/Parcial	Ganho de cor Vermelho	-50~50
				Ganho de cor Verde	-50~50
				Ganho de cor Azul	-50~50
				Vermelho Parcial	-50~50
		Verde Parcial		-50~50	
		Azul Parcial		-50~50	
		Reset		Cancelar [Padrão] Sim	
		Sair			
		Espaço de cor [Entrada não HDMI]		Auto [Padrão]	
				RGB	
				YUV	
		Espaço de cor [Entrada HDMI]		Auto [Padrão]	
				RGB(0~255)	
				RGB(16~235)	
				YUV	
		Sinal	Automatic		Desligar
					Ligar [Padrão]
			Frequência		-50~50 (depende do sinal) [Padrão: 0]
			Fase		0~31 (depende do sinal) [Padrão: 0]
			Posição horizontal		-50~50 (depende do sinal) [Padrão: 0]
			Posição vertical		-50~50 (depende do sinal) [Padrão: 0]
			Sair		
		Gaming reforçada			Desligar [Padrão]
					Ligar

USANDO O PROJETOR

Menu principal	Submenu	Sub Menu 2	Sub Menu 3	Sub Menu 4	Valores	
Display	Definições de imagem	Modo Luminoso			Brilho	
					Eco.	
					Dynamic	
					Eco+	
		Reset				
	Três dimensões	Modo 3D				Desligar
						Ligar [Padrão]
		Tecnologia 3D.				Link DLP [Padrão]
						Sincronização 3D
		3D->2D				Três dimensões [Padrão]
						L
						R
		Formato 3D				Auto [Padrão]
						Lado a Lado
						Cima e Baixo
						Sequencia de Imagens
						Pacote de Quadro
		Inverter Sinc.3D				Ligar
					Desligar [Padrão]	
	Reset				Cancelar [Padrão]	
					Sim	
	Formato					4:3
						16:9
					LBX	
					Nativo	
					Auto	
Máscara de borda					0~10 [Padrão: 0]	
Zoom					-5~25 [Padrão: 0]	
Image Shift	 H				-100~100 [Padrão: 0]	
	 V				-100~100 [Padrão: 0]	
Trapézio					-40~40 [Padrão: 0]	
Áudio	Mudo				Desligar [Padrão]	
					Ligar	
	Volume					0-10 [Padrão: 5]
	Entrada de Áudio	HDMI1				Audio 1
						Audio 2
						Padrão [Padrão]
		HDMI2/MHL				Audio 1
						Audio 2
						Padrão [Padrão]
VGA					Audio 1	
					Audio 2	

USANDO O PROJETOR

Menu principal	Submenu	Sub Menu 2	Sub Menu 3	Sub Menu 4	Valores		
Configuração	Direcção de Projecção				Frente al  [Padrão]		
					Retroproj. 		
					Teto-topo 		
					Trás-topo 		
	Ajuste da lâmpada	Aviso da Lâmpada				Desligar	
						Ligar [Padrão]	
		Reset lâmpada				Cancelar [Padrão] Sim	
	Definições de filtro	Horas de utilização do filtro				(Apenas leitura)	
		Filtro Opcional instalado				Sim	
						Não	
		Aviso do filtro					Desligar
							300 horas
							500 horas [Padrão]
							800 horas 1000 horas
	Reset do filtro				Cancelar [Padrão] Sim		
	Definições de potência	Ligar directamente				Desligar [Padrão]	
						Ligar	
		Sinal Ligado					Desligar [Padrão]
							Ligar
		Desligar Auto. (min)				0 ~ 180 (incrementos de 5 min) [Padrão: 20]	
		Cronómetro (min)	Cronómetro (min)				0 ~ 990 (incrementos de 30 min) [Padrão: 0]
			Sempre ligado				Não [Padrão] Sim
		Resumo rápido					Desligar [Padrão]
							Ligar
		Modo de Energia (Espera)					Ativar
							Eco. [Padrão]
	Alimentação USB					Desligar [Padrão]	
						Ligar	
						Auto	
	Segurança	Segurança				Desligar	
						Ligar	
		Timer de segurança			Mês		
					Dia		
					Hora		
	Mudar Senha						





USANDO O PROJETOR

Menu principal	Submenu	Sub Menu 2	Sub Menu 3	Sub Menu 4	Valores	
Configuração	HDMI Link Settings	HDMI Link			Desligar	
					Ligar	
		Inclusive TV			Não	
					Sim	
		Power On Link			Mutual	
					PJ->Device	
					Device->PJ	
		Power Off Link			Desligar	
					Ligar	
		Modelo de teste				Verde Grelha
					Magenta Grelha	
					Branco Grelha	
					Branco	
					Desligar	
	Ajustes remotos [depende do controle remoto]	Função IR				Ligar
						Desligar
		Utilizador1				HDMI2
						Modelo de teste
						Luminosidade
						Contraste
						Cronômetro
						combinação de cores
						Temperatura de Cor
						Gamma
						Direcção de Projecção
						Ajuste da lâmpada
						Zoom
						Congelamento
						MHL
			Utilizador2			
						Modelo de teste
						Luminosidade
						Contraste
					Cronômetro	
					combinação de cores	
					Temperatura de Cor	
					Gamma	
					Direcção de Projecção	
					Ajuste da lâmpada	
					Zoom	
					Congelamento	
					MHL	

USANDO O PROJETOR

Menu principal	Submenu	Sub Menu 2	Sub Menu 3	Sub Menu 4	Valores	
Configuração	Ajustes remotos [depende do controle remoto]	Utilizador3			HDMI2	
					Modelo de teste	
					Luminosidade	
					Contraste	
					Cronômetro	
					combinação de cores	
					Temperatura de Cor	
					Gamma	
					Direcção de Projecção	
					Ajuste da lâmpada	
					Zoom	
					Congelamento	
					MHL	
		ID do Projetor				00~99
		Opções	Lingua			English [Padrão]
						Deutsch
						Français
						Italiano
						Español
						Português
						Polski
						Nederlands
						Svenska
						Norsk/Dansk
						Suomi
						ελληνικά
						繁體中文
						简体中文
						日本語
						한국어
						Русский
						Magyar
					Čeština	
			عربي			
			ไทย			
			Türkçe			
			فارسی			
			Tiếng Việt			
			Bahasa Indonesia			
			Română			
			Slovenčina			

USANDO O PROJETOR

Menu principal	Submenu	Sub Menu 2	Sub Menu 3	Sub Menu 4	Valores	
Configuração	Opções	Menu Definições	Local do Menu		Superior Esquerdo 	
					Superior Direito 	
					Centro  [Padrão]	
					Inferior Esquerdo 	
					Inferior Direito 	
			Menu do temporizador		Desligar	
				5 segundos		
				10 segundos [Padrão]		
			AutoFonte		Desligar [Padrão]	
				Ligar		
			Origem de entrada		HDMI1	
					HDMI2/MHL	
					VGA	
			Nome de input	HDMI1		Padrão [Padrão]
						Personalizado
				HDMI2/MHL		Padrão [Padrão]
						Personalizado
				VGA		Padrão [Padrão]
						Personalizado
			Alta altitude		Desligar [Padrão]	
					Ligar	
			Display Mode Lock		Desligar [Padrão]	
					Ligar	
			Chave segurança		Desligar [Padrão]	
					Ligar	
			Esconder Informação		Desligar [Padrão]	
					Ligar	
			Logotipo		Padrão [Padrão]	
					Neutro	
					Utilizador	
		Cor de fundo		Nenhum [Padrão para Vídeo]		
				Azul [Padrão para modelo de Dados/ Pro-AV]		
				Vermelho		
			Verde			
			Cinza			
			Logotipo			
	Reset	Reset OSD		Cancelar [Padrão]		
				Sim		
		Reset para configurações padrão		Cancelar [Padrão]		
				Sim		

USANDO O PROJETOR

Menu principal	Submenu	Sub Menu 2	Sub Menu 3	Sub Menu 4	Valores	
Informação	Regulamentar					
	Número de Série					
	Fonte					
	Resolução				00x00	
	Taxa de Atualização				xxHz	
	Modo Display					
	Modo de Energia (Espera)					
	Duração da Lâmpada	Brilho				0 hr
		Eco.				0 hr
		Dynamic				0 hr
		Eco+				0 hr
		Total				
	Modo Luminoso					
	Versão FW	Sistema				
MCU						

USANDO O PROJETOR

Menu de exibição

Exibe o menu de definições de imagem

Modo Display

Há diversas predefinições de fábrica otimizadas para vários tipos de imagens.

- **Cinema:** Fornece as melhores cores para assistir filmes.
- **Filme:** Selecione para exibir as configurações de cor mais puras para sistema de entretenimento doméstico.
- **HDR:** Decodifica e exibe o conteúdo High Dynamic Range (HDR) para os pretos mais profundos, brancos mais claros e cor cinematográfica viva usando a gama de cor REC.2020. Este modo será ativado automaticamente se o HDR estiver definido como ON (e Conteúdo HDR é enviado ao projetor - 4K UHD Blu-ray, Jogos UHD HDR 1080p/4K, Transmissão de vídeo UHD 4K). Enquanto o modo HDR está ativo, outros modelos de exibição (Cinema, Referência, etc.) não podem ser selecionados pois o HDR fornece cores altamente precisas, excedendo o desempenho das cores dos outros modos de exibição.
- **HDR SIM.:** Melhora conteúdo não-HDR com simulação de High Dynamic Range (HDR). Escolha este modo para aumentar a gama, contraste e saturação de cor para conteúdo não-HDR (720p e 1080p Transmissão TV / Cabo, 1080p Blu-ray, Jogos não HDR, etc). Este modo só pode ser usado com conteúdo nãoHDR.
- **vivaz:** Neste modo, a saturação de cor e brilho são bem equilibradas. Escolha este modo para jogar.
- **Jogo:** Selecione este modo para aumentar o brilho e o nível de tempo de resposta para aproveitar os vídeo games.
- **Referência:** Este modo é destinado a reproduzir, o mais perto possível, a imagem da forma intencionada pelo diretor do filme. As configurações de cor, temperatura da cor, brilho, contraste e gama são todas definidas nos níveis de referência padrão. Selecione este modo para assistir um vídeo.
- **Brilho:** Luminosidade máximo da entrada de PC.
- **Utilizador:** Memoriza as configurações do usuário.
- **Três dimensões:** Para experimentar o efeito 3D, você precisa ter óculos 3D. Verifique se o seu PC/ dispositivo portátil tem uma saída de placa de vídeo de sinal de 120 Hz de memória quad e um player 3D instalado.
- **ISF Dia:** Otimizar a imagem com a modo ISF Dia para ser perfeitamente calibrado e a qualidade elevada de imagem.
- **ISF Noite:** Otimizar a imagem com a modo ISF Noite para ser perfeitamente calibrado e a qualidade elevada de imagem.
- **ISF 3D:** Otimizar a imagem com a modo ISF 3D para ser perfeitamente calibrado e a qualidade elevada de imagem.

Nota: Para calibração de ISF dia e noite, os modos de visualização e acesso, entre em contato com seu revendedor local.

Cor da parede

Utilize esta função para obter uma imagem da tela otimizada de acordo com a cor da parede. Selecione entre Desligar, Quadro negro, luz amarela, luz verde, luz azul, cor-de-rosa, e Cinza.

Dynamic Range

Defina a configuração High Dynamic Range (HDR) e seu efeito ao exibir vídeo de reproduções de 4K Blu-ray e dispositivos de transmissão.

Nota: HDMI2 e VGA não são compatíveis com Alcance Dinâmico

➤ HDR

- **Desligar:** Desliga o processamento HDR. Quando definido para Desligar, o projetor não irá decodificar o conteúdo HDR.
- **Auto:** Detecção automática do sinal HDR.

USANDO O PROJETOR

► Modo de imagem HDR

- **Brilho:** Escolha este modo para Brilho mais saturado.
- **Padrão:** Escolha este modo para cores naturais com um equilíbrio de tons quentes e frios.
- **Filme:** Escolha este modo para detalhes melhorados e nitidez da imagem.
- **Detail:** O sinal vem de conversão OETF para alcançar a melhor combinação de cores.

Luminosidade

Ajusta o luminosidade da imagem.

Contraste

O contraste controla o grau de diferença entre as partes mais claras e mais escuras da imagem.

Nitidez

Ajusta a nitidez da imagem.

Gamma

Configure o tipo de curva gama. Depois de completar a configuração inicial e o ajuste fino, utilize os passos do ajuste de gama para otimizar a saída de imagem.

- **Filme:** Para home theater.
- **Video:** Para fonte de vídeo ou TV.
- **Gráficos:** Para fonte PC / Foto.
- **Padrão(2.2):** Para configuração padronizada.
- **1.8/ 2.0/ 2.4:** Para fonte PC / Foto específica.

Nota: Se a configuração **Modo Display** for definida para **HDR**, o usuário pode apenas selecionar **HDR** para **Gamma** configuração.

Config. de cores

Configure as configurações de cor.

- **BrilliantColor™:** Este item ajustável utiliza um novo algoritmo de processamento de cores e otimizações de nível do sistema para proporcionar um luminosidade mais alto ao fornecer cores reais e mais vibrantes na imagem.
- **Temperatura de Cor:** Selecionar uma temperatura de cor de Padrão, Cool, ou Frio.
- **combinação de cores:** Selecionar as seguintes opções:
 - Cor: Ajuste o nível de vermelho (R), verde (G), preto (B), ciano (C), amarelo (Y), magenta (M) e branco (W) da imagem.
 - Matiz: Ajuste o equilíbrio das cores vermelho e verde.
 - Saturação: Ajuste uma imagem do vídeo de preto-e-branco até uma cor completamente saturada.
 - Ganho: Ajuste o luminosidade da imagem.
 - Reset: Voltar para as configurações padrão de fábrica dos ajustes de combinação de cores.
 - Sair: Sair do menu "combinação de cores".
- **RGB Ganho/Parcial:** Esta configuração permite configurar o luminosidade (ganho) e contraste (parcial) de uma imagem.
 - Reset: Voltar para as configurações padrão de fábrica dos ajustes de RGB Ganho/Parcial.
 - Sair: Sair do menu "RGB Ganho/Parcial".
- **Espaço de cor (entrada não-HDMI apenas):** Selecione um tipo de matriz de cor apropriado de seguinte: Auto, RGB ou YUV.
- **Espaço de cor (entrada HDMI apenas):** Selecione um tipo de matriz de cor apropriado de seguinte: Auto, RGB(0~255), RGB(16~235), e YUV.

USANDO O PROJETOR

Sinal

Ajuste as opções de sinal.

- **Automatic:** Configura automaticamente o sinal (os itens frequência e fase são acinzentados). Se automático estiver desativado, os itens frequência e fase aparecerão para sintonizar e salvar as configurações.
- **Frequência:** Altere a frequência dos dados de vídeo para que coincida com a frequência da placa gráfica do computador. Use esta função somente se a imagem parecer piscar verticalmente.
- **Fase:** Sincroniza o sinal de vídeo da exibição com a placa gráfica. Se a imagem parecer instável ou piscando, use esta função para corrigi-la.
- **Posição horizontal:** Ajusta a posição horizontal da imagem.
- **Posição vertical:** Ajusta a posição vertical da imagem.
- **Sair:** Sair do menu "Sinal".

Nota: *Este menu só está disponível se a fonte de entrada for RGB/Componente.*

Gaming reforçada

Ativar esse recurso reduzir tempos (latência de entrada) de resposta durante jogos de 16ms e 8,4ms.

Nota: *16ms para 1080p 60Hz; 8,4ms para 1080p 120Hz.*

Modo Luminoso

Ajuste as configurações de modo luminoso para projetores baseados na lâmpada.

- **Brilho:** Escolha "Brilho" para aumentar o luminosidade.
- **Eco.:** Selecionar "Eco." para reduzir o brilho da lâmpada, o que reduzirá o consumo de energia e aumentará a vida útil da lâmpada.
- **Dynamic:** Escolha "Dynamic" para diminuir a potência da lâmpada que será baseada no nível de luminosidade do conteúdo e consumo de energia da lâmpada entre 100% e 30% dinamicamente. A vida útil da lâmpada será estendida.
- **Eco+:** Quando modo Eco+ é ativado, o nível de luminosidade do conteúdo é automaticamente detectado para consumo de energia da lâmpada significativamente reduzido (até 70%) durante períodos de inatividade.

Reset

Volta para as configurações padrão de fábrica para configurações de cor.

Menu de exibição 3D

Modo 3D

Use esta opção para ativar ou desativar a função 3D.

- **Desligar:** Selecionar "Desligar" para desligar o modo 3D.
- **Ligar:** Selecionar "Ligar" para ligar o modo 3D.

Tecnologia 3D.

Use essa opção para selecionar a tecnologia 3D.

- **Link DLP:** Selecionar para usar configurações otimizadas para os Óculos DLP 3D.
- **Sincronização 3D:** Selecionar para usar configurações otimizadas para os Óculos IR, RF ou 3D polarizados.

USANDO O PROJETO

3D->2D

Use esta opção para especificar como o conteúdo 3D deve aparecer na tela.

- **Três dimensões:** Exibe sinal 3D.
- **L (Esquerda):** Exibe o quadro esquerdo do conteúdo 3D.
- **R(Direita):** Exibir o quadro direito de conteúdo 3D.

Nota: Quando alterar a fonte de entrada de 3D para 2D, certifique-se de que a configuração **Modo 3D** está definida para **Desligar**. Caso contrário, a fonte de entrada 2D aparecerá distorcida (imagem dupla).

Formato 3D

Use esta opção para selecionar o conteúdo apropriado do formato 3D.

- **Auto:** Quando um sinal de identificação 3D é detectado, o formato 3D é selecionado automaticamente.
- **Lado a Lado:** Exibir sinal 3D em formato "Lado a lado".
- **Cima e Baixo:** Exibir sinal 3D em formato "Cima e Baixo".
- **Sequencia de Imagens:** Exibir sinal 3D em formato "Sequencia de Imagens".
- **Pacote de Quadro:** Exibir sinal 3D em formato "Pacote de Quadro".

Inverter Sinc.3D

Use esta opção para ativar / desativar a função de sincronização inverter sinc.3D.

Reset

Volte para as configurações padrão de fábrica das configurações 3D.

- **Cancelar:** Selecione para cancelar Redefinição.
- **Sim:** Selecione para voltar às configurações padrão de fábrica para 3D.

Mostrar o menu de formato

Formato

Selecione a proporção do aspecto da imagem exibida entre as seguintes opções:

- **4:3:** Este formato é para fontes de entrada 4:3.
- **16:9:** Este formato é para fontes de entrada de 16:9, como HDTV e DVD otimizadas para TV widescreen.
- **LBX:** Este formato é para origem letterbox, não-16x9, e para você usar lente externa 16x9 para exibir a proporção 2,35:1 usando a resolução máxima.
- **Nativo:** Este formato exibe a imagem original sem nenhum redimensionamento.
- **Auto:** Seleciona automaticamente o formato de exibição apropriado.

Tabela de escala 1080p

Tela 16:9	480i/p	576i/p	1080i/p	720p	PC
4x3	Dimensão até 1440x1080.				
16x9	Dimensão até 1920x1080.				
LBX	Dimensão até 1920x1440 em seguida, obtém a imagem central de 1920x1080 para exibir.				
Nativo	- 1:1 mapeamento centrado. - Nenhuma escala será feita; a imagem é exibida com a resolução com base na fonte de entrada.				

USANDO O PROJETOR

Mostrar menu de máscara de borda

Máscara de borda

Use essa função para remover o ruído de codificação de vídeo na borda da fonte de vídeo.

Mostrar menu de zoom

Zoom

Use para reduzir ou aumentar uma imagem na tela de projeção.

Exibe o menu de image shift

Image Shift

Ajuste a posição da imagem projetada horizontalmente (H) ou verticalmente (V).

Mostrar menu de trapézio

Trapézio

Ajuste a distorção da imagem causada pela inclinação do projetor.

Menu de áudio

Menu de áudio mudo

Mudo

Use essa opção para desligar temporariamente o som.

- **Desligar:** Escolha “Desligar” para desativar emudecimento.
- **Ligar:** Escolha “Ligar” para ativar emudecimento.

Nota:

- *Função “Mudo” afeta o volume do alto-falante interno e externo.*
- *Quando um alto-falante externo está ligado, o alto-falante interno é automaticamente silenciado.*

Menu de volume de áudio

Volume

Ajuste o nível de volume de áudio.

Menu de entrada de áudio

Entrada de Áudio

Selecione a porta de entrada de áudio para as fontes de vídeo, como a seguir:

- **HDMI1:** Audio 1, Audio 2, ou Padrão.
- **HDMI2/MHL:** Audio 1, Audio 2, ou Padrão.
- **VGA:** Audio 1 e Audio 2.

USANDO O PROJETOR

Menu de configuração

Menu de configuração de projeção

Direcção de Projecção

Selecione a projecção preferida entre frontal, traseira, teto e superior traseira.

Menu de configuração de lâmpada

Aviso da Lâmpada

Escolha essa função para mostrar ou ocultar a mensagem de aviso quando a mensagem de mudança de lâmpada é exibida. A mensagem aparecerá até 30 horas antes da troca sugerida da lâmpada.

Reset lâmpada

Redefina o contador de hora da lâmpada depois de substituir a lâmpada.

Menu de configuração de filtro

Horas de utilização do filtro

Exibe o tempo do filtro.

Filtro Opcional instalado

Define a configuração de mensagem de aviso.

- **Sim:** Exibe a mensagem de alerta após 500 horas de uso.

Nota: "Horas de utilização do filtro / Aviso do filtro / Reset do filtro" só vai aparecer quando "Filtro Opcional instalado" for "Sim".

- **Não:** Desativa a mensagem de aviso.

Aviso do filtro

Escolha essa função para mostrar ou ocultar a mensagem de aviso quando a mensagem de mudança de filtro é exibida. As opções disponíveis incluem Desligar, 300 horas, 500 horas, 800 horas e 1000 horas.

Reset do filtro

Redefinir o contador do filtro de pó depois de substituir ou limpar o filtro de pó.

Menu de definições de potência

Ligar directamente

Escolher "Ligar" para ativar o modo Direct Power. O projetor ligará automaticamente quando a alimentação CA for estabelecida, sem pressionar a chave "Energia" no teclado do projetor ou no controle remoto.

Sinal Ligado

Escolha "Ligar" para ativar o modo de Signal Power. O projetor ligará automaticamente quando um sinal for detectado, sem pressionar a chave "Energia" no teclado do projetor ou no controle remoto.

Nota: Se a opção "Sinal Ligado" for ativada "Ligar", o consumo de energia do projetor em modo de espera estará acima de 3W.

Desligar Auto. (min)

Ajusta o intervalo do temporizador de contagem regressiva. O temporizador de contagem regressiva será iniciado quando nenhum sinal estiver sendo enviado para o projetor. O projetor será desligado automaticamente quando a contagem regressiva terminar (em minutos).

USANDO O PROJETOR

Cronômetro (min)

Configure o cronômetro.

- **Cronômetro (min):** Ajusta o intervalo do temporizador de contagem regressiva. O temporizador de contagem regressiva será iniciado, com ou sem o sinal sendo enviado para o projetor. O projetor será desligado automaticamente quando a contagem regressiva terminar (em minutos).
Nota: *O cronômetro é redefinido toda vez que o projetor é desligado.*
- **Sempre ligado:** Marque para definir o cronômetro sempre ligado.

Resumo rápido

Define a configuração de retomada rápida.

- **Desligar:** A ventoinha começará a refrigerar o sistema após 10 segundos quando o usuário desligar o projetor.
- **Ligar:** Se o projetor for desligado acidentalmente, este recurso permitirá que o projetor seja ligado de novo instantaneamente, se selecionado dentro de um período de 100 segundos.

Modo de Energia (Espera)

Define a configuração do modo de energia.

- **Ativar:** Escolha "Ativar" para voltar à espera normal.
- **Eco.:** Escolha "Eco." para salvar a dissipação de energia adicional < 0,5 W.

Nota: *Os ventiladores ainda serão executados em modo de espera ativa se "Sinal Ligado" for ativado.*

Alimentação USB

Defina as configurações de energia USB.

- **Desligar:** A função de energia USB está desligada.
- **Ligar:** O projetor está sempre ligado por uma fonte de alimentação USB.
- **Auto:** O projetor é automaticamente ligado por uma fonte de alimentação USB.

Menu de configuração de segurança

Segurança

Ative essa função para solicitar uma senha antes de utilizar o projetor.

- **Desligar:** Escolha "Desligar" para poder ligar o projetor sem a verificação de senha.
- **Ligar:** Escolha "Ligar" para usar a verificação de segurança ao ligar o projetor.

Timer de segurança

Pode-se selecionar a função de hora (Mês/Dia/Hora) para definir o número de horas por que o projetor pode ser usado. Quando esse tempo se esgotar, será preciso inserir a senha novamente.

Mudar Senha

Use para definir ou modificar a senha que é solicitada quando ligar o projetor.

USANDO O PROJETOR

Configure o menu de configurações de link HDMI

Nota:

- Quando você conectar dispositivos compatíveis com HDMI CEC ao projetor com cabos HDMI, você pode controlá-los no mesmo estado ligar ou desligar usando o recurso de controle de HDMI Link do OSD do projetor. Isso permite que um dispositivo ou múltiplos dispositivos em um grupo sejam ligados ou desligados através de Recurso de HDMI Link. Em uma configuração típica, o leitor de DVD pode ser conectado ao projetor por meio de um amplificador ou sistema de cinema em casa.

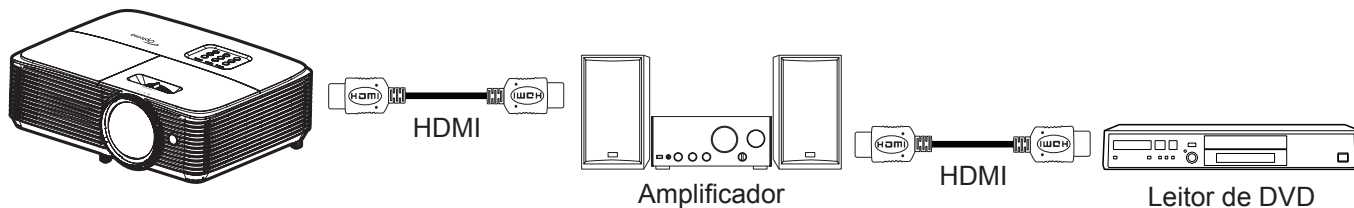

HDMI Link

Habilitar/Desabilitar a função de HDMI Link. A TV inclusa, alimentação no link, e opções de desligar link só estão disponíveis se a definição estiver configurada como "Ligar".

Inclusive TV

Defina para "Sim" se você prefere que tanto a TV e projetor sejam automaticamente desligados ao mesmo tempo. Para evitar que os dois dispositivos sejam desligados ao mesmo tempo, defina a configuração como "Não".

Power On Link

Comando ligar CEC.

- Mutual:** Ambos o projetor e dispositivo CEC serão ligados em simultâneo.
- PJ->Device:** O dispositivo CEC será ativado somente após o projetor ser ligado.
- Device->PJ:** O projetor será ativado somente após o dispositivo CEC ser ligado.

Power Off Link

Ative esta função para permitir que tanto HDMI Link e projetor serão automaticamente desligados ao mesmo tempo.

Menu de configuração padrão de teste

Modelo de teste

Selecione o teste padrão de grade verde, magenta, branca ou desativar essa função (desligar).

Menu de configurações remotas

Função IR

Define a configuração de função IR.

- Ligar:** Escolha "Ligar", o projetor não pode ser operado por controle remoto do receptor infravermelho frontal superior.
- Desligar:** Selecione "Desligar", o projetor pode ser operado pelo controle remoto. Ao selecionar "Desligar", você poderá utilizar as teclas do Teclado.

Utilizador1/ Utilizador2/ Utilizador3

Designa a função padrão para Utilizador1, Utilizador2, ou Utilizador3 entre HDMI2, Modelo de teste, Luminosidade, Contraste, Cronômetro, combinação de cores, Temperatura de Cor, Gamma, Direcção de Projecção, Ajuste da lâmpada, Zoom, Congelamento, e MHL.

USANDO O PROJETOR

Menu de ID de configuração do projetor

ID do Projetor

A definição de ID pode ser ajustada pelo menu (faixa de 0 a 99), e permite ao usuário controlar um projetor individual usando o comando RS232.

Menu de opções de configuração

Lingua

Selecione o menu OSD multilíngua entre Inglês, Alemão, Francês, Italiano, Espanhol, Português, Polonês, Holandês, Sueco, Norueguês/Dinamarquês, Finlandês, Grego, Chinês Tradicional, Chinês Simplificado, Japonês, Coreano, Russo, Húngaro, Tchecoslovaco, Árabe, Tailandês, Turco, Farsi, Vietnamita, Indonésio, Romeno e Eslovaco.

Menu Definições

Defina a localização do menu na tela e configure as definições do cronômetro do menu.

- **Local do Menu:** Selecionar a posição do menu na tela de exibição.
- **Menu do temporizador:** Defina a duração onde o menu OSD permanece visível na tela.

AutoFonte

Se você definir essa opção “Ligar” e pressionar o botão  no teclado do projetor ou botão **Fonte** no controle remoto, em seguida, a próxima fonte de entrada disponível é selecionada automaticamente. Defina “Desligar” para desabilitar a função de fonte automática.

Origem de entrada

Selecione a fonte de entrada entre HDMI1, HDMI2/MHL, e VGA.

Nome de input

Use a função de entrada para renomear para facilitar a identificação. As opções disponíveis incluem HDMI1, HDMI2/MHL, e VGA.

Alta altitude

Quando “Ligar” é selecionado, os ventiladores girarão mais rápido. Este atributo é útil em áreas de grande altitude onde o ar rarefeito.

Display Mode Lock

Escolha “Ligar” ou “Desligar” para bloquear ou desbloquear as configurações de modo de exibição.

Chave segurança

Quando a função de bloqueio do teclado é "Ligar", o teclado estará bloqueado. No entanto, o projetor pode ser operado pelo controle remoto. Ao selecionar "Desligar", você poderá reutilizar o Teclado.

Esconder Informação

Habilite esta função para ocultar a mensagem de informação.

- **Desligar:** Escolha “Desligar” para mostrar a mensagem “procurando”.
- **Ligar:** Escolha “Ligar” para ocultar a mensagem de informação.

Logotipo

Use esta função para definir a tela de abertura desejada. Caso sejam feitas mudanças elas terão efeito na próxima vez que o projetor for ligado.

- **Padrão:** A tela de inicialização padrão.
- **Neutro:** Logotipo não é exibido na tela de inicialização.
- **Utilizador:** Use a imagem armazenada como uma tela inicial.

Cor de fundo

Use esta função para exibir uma tela em azul, vermelho, verde, cor cinza, nenhum ou de logotipo quando nenhum sinal estiver disponível.

Nota: Se a cor de fundo for definida como “Nenhum”, em seguida, a cor de fundo é preto.

USANDO O PROJETOR

Configurar menu reset

Reset OSD

Voltar para as configurações padrão de fábrica dos ajustes de configuração de menu OSD.

Reset para configurações padrão

Voltar para as configurações padrão de fábrica dos ajustes de configuração de menu reset a tudo.

Menu Informação

Menu Informação

Exibir as informações do projetor, conforme listado abaixo:

- Regulamentar
- Número de Série
- Fonte
- Resolução
- Taxa de Atualização
- Modo Display
- Modo de Energia (Espera)
- Duração da Lâmpada
- Modo Luminoso
- Versão FW

MANUTENÇÃO

Troca da lâmpada

O projetor detecta a vida útil da lâmpada automaticamente. Quando a vida útil da lâmpada estiver perto do final, uma mensagem de aviso aparecerá na tela.

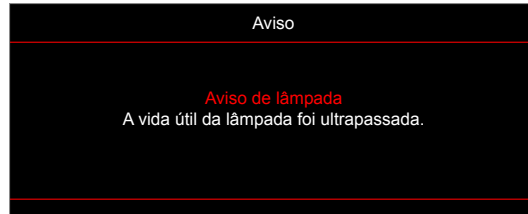

Ao ver esta mensagem, entre em contato com o revendedor local, ou o centro de serviço para trocar a lâmpada o mais rápido possível. Certifique-se de que o projetor arrefeceu pelo menos 30 minutos antes de trocar a lâmpada.



Aviso: Se estiver instalado no teto, tenha cuidado ao abrir o painel de acesso da lâmpada. Recomenda-se usar óculos de segurança ao trocar a lâmpada quando o projetor está instalado no teto. Tenha cuidado para evitar que qualquer peça solta caia do projetor.



Aviso: O compartimento da lâmpada é quente. Espere esfriar antes de trocar a lâmpada.



Aviso: Para reduzir o risco de ferimentos pessoais, não toque a lâmpada nem a deixe cair. A lâmpada pode trincar e causar ferimentos se cair.

MANUTENÇÃO

Troca da lâmpada (continuação)

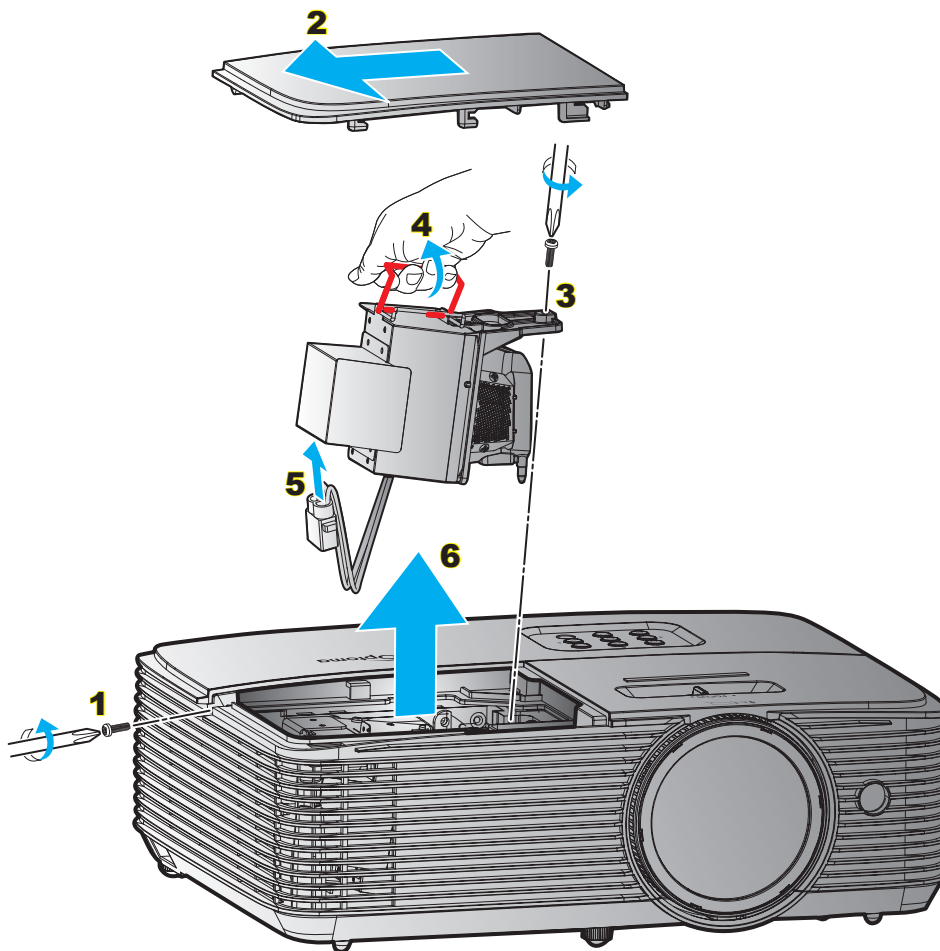

Procedimento:

1. Desligar a alimentação do projetor pressionando o botão "⏻" no controle remoto ou no teclado do projetor.
2. Espere o projetor esfriar por pelo menos 30 minutos.
3. Desconecte o cabo de alimentação.
4. Desparafuse o parafuso na tampa. **1**
5. Remova a tampa. **2**
6. Desparafuse o parafuso no módulo da lâmpada. **3**
7. Levante a alça da lâmpada. **4**
8. Remova o cabo da lâmpada. **5**
9. Remova cuidadosamente o módulo da lâmpada. **6**
10. Para reinstalar o módulo da lâmpada, siga os passos anteriores na ordem inversa.
11. Ligue o projetor e reinicie o cronômetro da lâmpada.
12. Reset lâmpada: (i) Pressione "Menu" → (ii) Selecionar "Configuração" → (iii) Selecionar "Ajuste da lâmpada" → (iv) Selecionar "Reset lâmpada" → (v) Selecionar "Sim".

Nota:

- Os parafusos na tampa da lâmpada e na lâmpada não podem ser removidos.
- O projetor não pode ser ligado se a tampa da lâmpada não tiver sido recolocada no projetor.
- Não toque na área de vidro da lâmpada. O óleo das mãos pode fazer a lâmpada quebrar. Use um pano seco para limpar o módulo da lâmpada caso esta tenha sido tocada acidentalmente.

MANUTENÇÃO

Instalação e Limpeza do Filtro de Pó

Instalação do Filtro de Pó

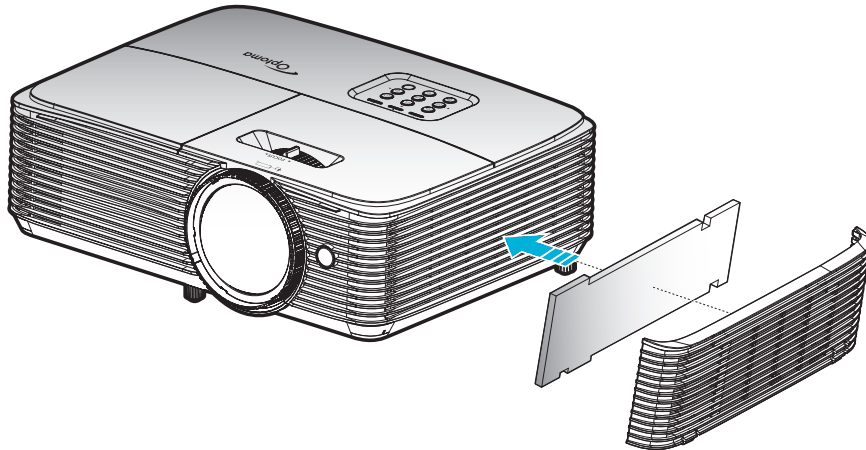

Nota: Os filtros de pó só são necessários/fornecidos nas regiões selecionadas com o excesso de poeira.

Limpeza do Filtro de Pó

Recomendamos limpar o filtro de poeira a cada três meses. Limpá-lo com mais frequência se o projetor for usado em um ambiente empoeirado.

Procedimento:

1. Desligar a alimentação do projetor pressionando o botão "⏻" no controle remoto ou no teclado do projetor.
2. Desconecte o cabo de alimentação.
3. Retire cuidadosamente o filtro de poeira. **1**
4. Limpar ou substituir o filtro de poeiras. **2**
5. Para reinstalar o filtro de pó, siga os passos anteriores na ordem inversa.

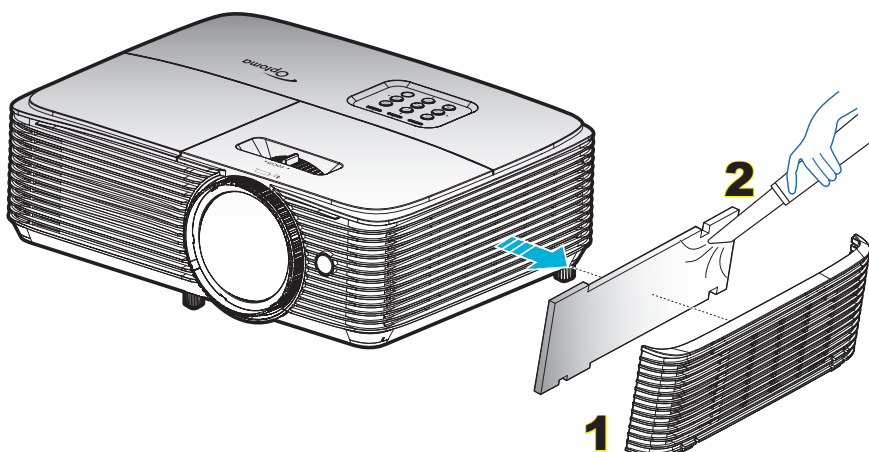

INFORMAÇÕES ADICIONAIS

Resoluções compatíveis

HDMI 1.4 para HDMI 2

B0/Tempo estabelecido	B0/Tempo padrão	B0/Tempo em detalhe	B1/Modo de vídeo	B1/Tempo em detalhe
720 x 400 @ 70Hz	1280 x 720 @ 60Hz	Tempo nativo:	720 x 480i @ 60Hz	1280 x 720p @ 60Hz
640 x 480 @ 60Hz	1280 x 800 @ 60Hz	1080p: 1920 x 1080 @ 60Hz	720 x 576i @ 50Hz	1366 x 768 @ 60Hz
640 x 480 @ 67Hz	1280 x 1024 @ 60Hz		720 x 480p @ 60Hz	1920 x 1080p @ 120Hz
640 x 480 @ 72Hz	1400 x 1050 @ 60Hz		720 x 576p @ 60Hz	3840 x 2160 @ 30Hz
640 x 480 @ 75Hz	1600 x 1200 @ 60Hz		1280 x 720p @ 50Hz	
800 x 600 @ 56Hz	1440 x 900 @ 60Hz		1280 x 720p @ 60Hz	
800 x 600 @ 60Hz	1280 x 720 @ 120Hz		1920 x 1080i @ 50Hz	
800 x 600 @ 72Hz	1024 x 768 @ 120Hz		1920 x 1080i @ 60Hz	
800 x 600 @ 75Hz			1920 x 1080p @ 50Hz	
832 x 624 @ 75Hz			1920 x 1080p @ 60Hz	
1024 x 768 @ 60Hz			1920 x 1080p @ 24Hz	
1024 x 768 @ 70Hz			1920 x 1080p @ 25Hz	
1024 x 768 @ 75Hz			1920 x 1080p @ 30Hz	
1280 x 1024 @ 75Hz			640 x 480p @ 60Hz	
1152 x 870 @ 75Hz			720 x 480p @ 60Hz	
			720 x 576p @ 50Hz	
			720 x 480i @ 60Hz	
			2880 x 480i @ 60Hz	
			1440 x 480p @ 60Hz	
			2880 x 576i @ 50Hz	
			1440 x 576p @ 50Hz	
			1440 x 576i @ 50Hz	

HDMI 2.0 Para HDMI 1

B0/Tempo estabelecido	B0/Tempo padrão	B0/Tempo em detalhe	B1/Modo de vídeo	B1/Tempo em detalhe
720 x 400 @ 70Hz	1280 x 720 @ 60Hz	Tempo nativo:	720 x 480i @ 60Hz	3840 x 2160 @ 60Hz
640 x 480 @ 60Hz	1280 x 800 @ 60Hz	1080p: 1920 x 1080 @ 60Hz	720 x 576i @ 50Hz	1920 x 1080p @ 120Hz
640 x 480 @ 67Hz	1280 x 1024 @ 60Hz		720 x 480p @ 60Hz	
640 x 480 @ 72Hz	1400 x 1050 @ 60Hz		720 x 576p @ 50Hz	
640 x 480 @ 75Hz	1600 x 1200 @ 60Hz		1280 x 720p @ 50Hz	
800 x 600 @ 56Hz	1440 x 900 @ 60Hz		1280 x 720p @ 60Hz	
800 x 600 @ 60Hz	1280 x 720 @ 120Hz		1920 x 1080i @ 50Hz	
800 x 600 @ 72Hz	1024 x 768 @ 120Hz		1920 x 1080i @ 60Hz	
800 x 600 @ 75Hz			1920 x 1080p @ 50Hz	
832 x 624 @ 75Hz			1920 x 1080p @ 60Hz	
1024 x 768 @ 60Hz			1920 x 1080p @ 24Hz	
1024 x 768 @ 70Hz			1920 x 1080p @ 25Hz	
1024 x 768 @ 75Hz			1920 x 1080p @ 30Hz	
1280 x 1024 @ 75Hz			640 x 480p @ 60Hz	
1152 x 870 @ 75Hz			720 x 480p @ 60Hz	
			720 x 576P @ 50Hz	
			720 x 480i @ 60Hz	
			2880 x 480i @ 60Hz	

INFORMAÇÕES ADICIONAIS

B0/Tempo estabelecido	B0/Tempo padrão	B0/Tempo em detalhe	B1/Modo de vídeo	B1/Tempo em detalhe
			1440 x 480p @ 60Hz	
			2880 x 576i @ 50Hz	
			1440 x 576p @ 50Hz	
			1440 x 576i @ 50Hz	
			3840 x 2160p @ 24Hz	
			3840 x 2160p @ 25Hz	
			3840 x 2160p @ 30Hz	
			3840 x 2160p @ 50Hz	
			3840 x 2160p @ 60Hz	
			4096 x 2160p @ 24Hz	
			4096 x 2160p @ 25Hz	
			4096 x 2160p @ 30Hz	
			4096 x 2160p @ 50Hz	
			4096 x 2160p @ 60Hz	

Compatibilidade Verdadeira de Vídeo 3D

Resolução de entrada	Tempo de entrada			
HDMI 1.4a Entrada 3D	1280 x 720p @ 50Hz	Cima e Baixo		
	1280 x 720p @ 60Hz	Cima e Baixo		
	1280 x 720p @ 50Hz	Pacote de Quadro		
	1280 x 720p @ 60Hz	Pacote de Quadro		
	1920 x 1080i @ 50Hz	Lado a lado (Meio)		
	1920 x 1080i @ 60Hz	Lado a lado (Meio)		
	1920 x 1080p @ 24Hz	Cima e Baixo		
	1920 x 1080p @ 24Hz	Pacote de Quadro		
	HDMI 1.3	1920 x 1080i @ 50Hz	Lado a lado (Meio)	Modo SBS está ligado
		1920 x 1080i @ 60Hz		
		1280 x 720p @ 50Hz		
		1280 x 720p @ 60Hz		
		800 x 600 @ 60Hz		
		1024 x 768 @ 60Hz		
		1280 x 800 @ 60Hz	Cima e Baixo	Modo TAB está ligado
		1920 x 1080i @ 50Hz		
1920 x 1080i @ 60Hz				
1280 x 720p @ 50Hz				
1280 x 720P @ 60Hz				
800 x 600 @ 60Hz				
1024 x 768 @ 60Hz				
1280 x 800 @ 60Hz				
480i		HQFS		

Nota:

- Se a entrada 3D for 1080p@24Hz, o DMD deve repetir com múltiplo integral com o modo 3D.
- Suporte para NVIDIA 3DTV Play se não houver nenhuma taxa de patente da Optoma.
- 1080i@25Hz e 720p@50Hz irão rodar em 100Hz; 1080p@24Hz irão rodar em 144Hz; outros tempos 3D irão rodar em 120Hz.

INFORMAÇÕES ADICIONAIS

Tamanho da imagem e distância de projeção

Tamanho do Comprimento Diagonal de (16:9) Tela		Tamanho da tela (L x A)				Distância de projeção (D)				Deslocamento (Hd)	
		Largura		Altura		Largura		Tele			
(m)	(pol)	(m)	(pol)	(m)	(pol)	(m)	(pés)	(m)	(pés)	(m)	(pol)
0,9398	37	0,82	32,25	0,46	18,1	0,41	1,35	0,41	1,35	0,07	2,76
1,016	40	0,89	34,86	0,5	19,6	0,44	1,44	0,44	1,44	0,08	3,15
1,27	50	1,11	43,58	0,62	24,5	0,55	1,80	0,55	1,80	0,10	3,94
1,524	60	1,33	52,29	0,75	29,4	0,66	2,17	0,66	2,17	0,12	4,72
1,778	70	1,55	61,01	0,87	34,3	0,77	2,53	0,77	2,53	0,14	5,51
2,032	80	1,77	69,73	1	39,2	0,88	2,89	0,88	2,89	0,16	6,30
2,286	90	1,99	78,44	1,12	44,1	0,99	3,25	0,99	3,25	0,18	7,09
2,54	100	2,21	87,16	1,25	49	1,10	3,61	1,10	3,61	0,19	7,48
2,794	110	2,44	95,87	1,37	53,9	1,22	4,00	1,22	4,00	0,22	8,66
3,048	120	2,66	104,59	1,49	58,8	1,33	4,36	1,33	4,36	0,24	9,45
3,302	130	2,88	113,30	1,62	63,7	1,44	4,72	1,44	4,72	0,26	10,24
3,556	140	3,10	122,02	1,74	68,6	1,55	5,09	1,55	5,09	0,28	11,02
3,81	150	3,32	130,74	1,87	73,5	1,66	5,45	1,66	5,45	0,30	11,81
4,064	160	3,54	139,45	1,99	78,4	1,77	5,81	1,77	5,81	0,32	12,60
4,318	170	3,76	148,17	2,12	83,3	1,88	6,17	1,88	6,17	0,34	13,39
4,572	180	3,98	156,88	2,24	88,2	1,99	6,53	1,99	6,53	0,36	14,17
4,826	190	4,21	165,60	2,37	93,1	2,10	6,89	2,10	6,89	0,37	14,57
5,08	200	4,43	174,32	2,49	98,1	2,21	7,25	2,21	7,25	0,40	15,75
5,334	210	4,65	183,03	2,62	103	2,32	7,61	2,32	7,61	0,41	16,14
5,588	220	4,87	191,75	2,74	107,9	2,43	7,97	2,43	7,97	0,44	17,32
5,842	230	5,09	200,46	2,86	112,8	2,54	8,33	2,54	8,33	0,46	18,11
6,096	240	5,31	209,18	2,99	117,7	2,65	8,69	2,65	8,69	0,48	18,90
6,35	250	5,53	217,89	3,11	122,6	2,76	9,06	2,76	9,06	0,50	19,69
6,604	260	5,76	226,61	3,24	127,5	2,87	9,42	2,87	9,42	0,52	20,47
6,858	270	5,98	235,33	3,36	132,4	2,98	9,78	2,98	9,78	0,54	21,26
7,112	280	6,20	244,04	3,49	137,3	3,09	10,14	3,09	10,14	0,55	21,65
7,366	290	6,42	252,76	3,61	142,2	3,20	10,50	3,20	10,50	0,58	22,83
7,62	300	6,64	261,47	3,74	147,1	3,31	10,86	3,31	10,86	0,59	23,23

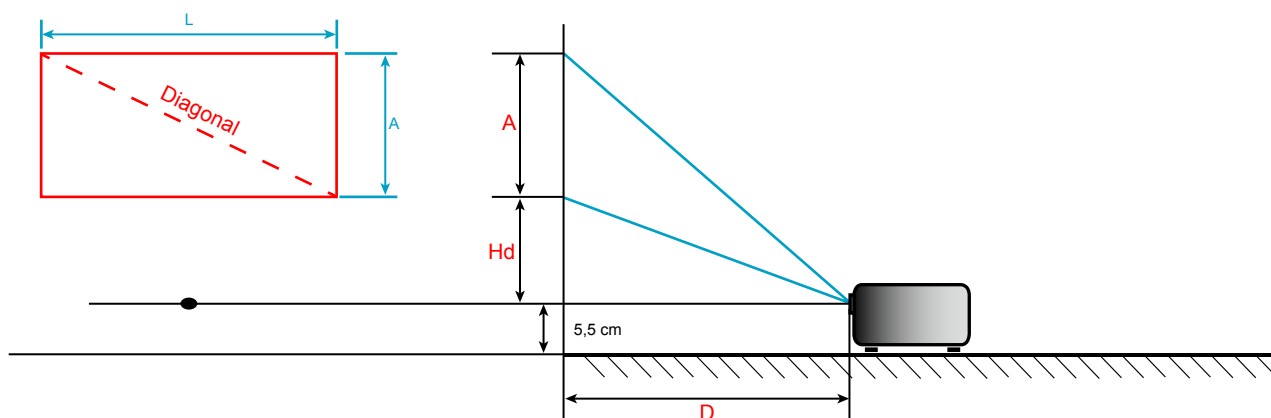

INFORMAÇÕES ADICIONAIS

Dimensões do projetor e instalação da montagem do teto

1. Para prevenir danos em seu projetor, use a montagem de teto Optoma.
2. Se desejar usar um kit de montagem no teto de terceiros, certifique-se de que os parafusos usados para fixar um suporte no projetor atenda às seguintes especificações:
 - Tipo do parafuso: M4*3
 - Comprimento mínimo da rosca: 10mm

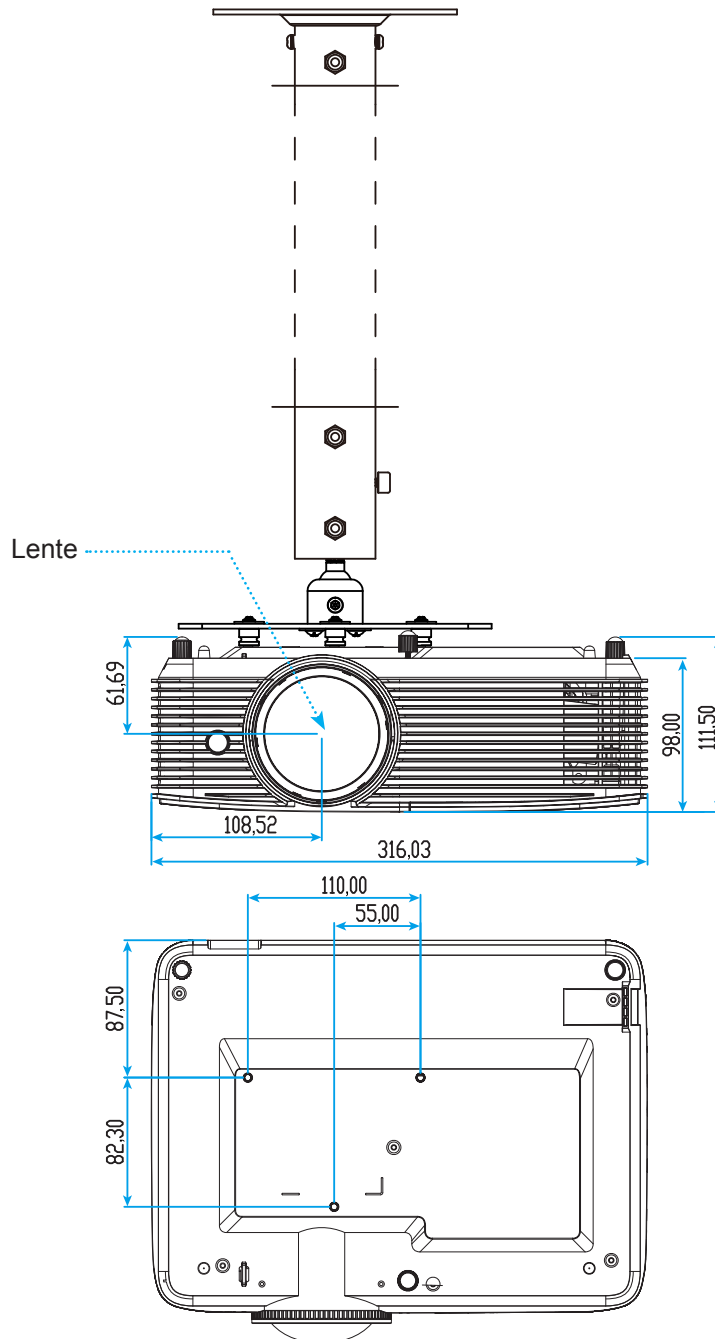

Nota: Por favor, note que o dano resultando da instalação incorreta invalidará a garantia.



Aviso:

- Se você comprar uma montagem de teto de outra empresa, se certifique de usar o tamanho correto de parafuso. O tamanho do parafuso vai variar dependendo da espessura da placa de montagem.
- Se certifique de manter uma brecha de pelo menos 10 cm entre o teto e a parte superior do projetor.
- Evite instalar o projetor perto de uma fonte de calor.





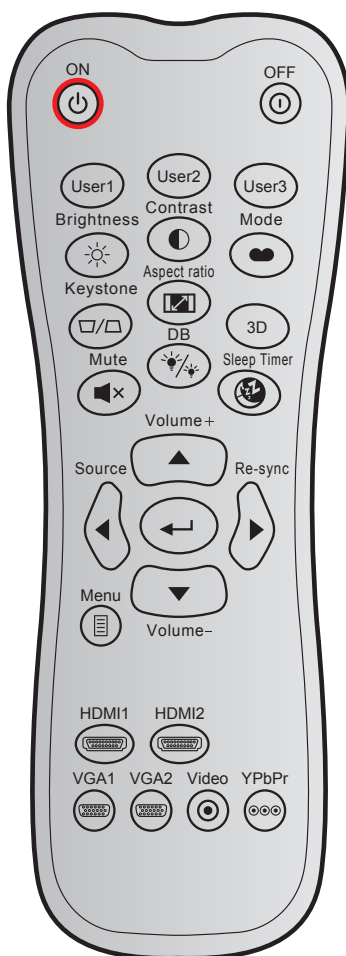









INFORMAÇÕES ADICIONAIS

Códigos do controle remoto 1 IR



Tecla		Codigo personalizado		Código de dados Byte 3	Definição de impressão chave	Descrição
		Byte 1	Byte 2			
Ligar		32	CD	02	LIGADO	Pressione para ligar o projetor.
Desligar		32	CD	2E	DESLIGADO	Pressione para desligar o projetor.
Utilizador1		32	CD	36	Utilizador1	Teclas definida pelo utilizador. Consulte a página 36 para configuração.
Utilizador2		32	CD	65	Utilizador2	
Utilizador3		32	CD	66	Utilizador3	
Luminosidade		32	CD	41	Luminosidade	Ajusta o luminosidade da imagem.
Contraste		32	CD	42	Contraste	Controla o grau de diferença entre as partes mais claras e mais escuras da imagem.
Modo Display		32	CD	05	Modo	Selecione um modo de exibição para configurações otimizadas para aplicações diferentes. Por favor, veja a página 29.
Trapézio		32	CD	07	Trapézio	Ajusta a distorção da imagem provocada pela inclinação do projetor.
Formato		32	CD	64	Formato	Pressione para alterar a formato de uma imagem exibida.
3D		32	CD	89	3D	Selecione manualmente um modo 3D que corresponda ao seu conteúdo 3D.

INFORMAÇÕES ADICIONAIS

Tecla		Codigo personalizado		Código de dados	Definição de impressão chave	Descrição
		Byte 1	Byte 2	Byte 3		
Volume +		32	CD	09	Volume +	Ajustar para aumentar o volume.
Quatro teclas de direção		32	CD	11	▲	Use ▲, ◀, ▶, ou ▼ para selecionar os itens ou fazer ajustes nas seleções.
		32	CD	10	◀	
		32	CD	12	▶	
		32	CD	14	▼	
Fonte		32	CD	18	Fonte	Pressione "Source" para selecionar um sinal de entrada.
Tecla Enter		32	CD	0F		Confirma a seleção do item.
Ressincronizar		32	CD	04	Ressincronizar	Sincroniza automaticamente o projetor para a fonte de entrada.
Volume -		32	CD	0C	Volume -	Ajustar para diminuir o volume.
Menu		32	CD	0E	Menu	Exibe ou sai dos menus de exibição na tela para o projetor.
HDMI 1		32	CD	16	HDMI1	Pressione "HDMI1" para escolher a fonte do conector HDMI 1.
HDMI 2		32	CD	30	HDMI2	Pressione "HDMI2" para escolher a fonte do conector HDMI 2 / MHL.
VGA1		32	CD	1B	VGA1	Pressione "VGA1" para escolher a fonte do conector ENTRADA VGA.
VGA2		32	CD	1E	VGA2	Nenhuma função
Video		32	CD	1C	Video	Nenhuma função
YPbPr		32	CD	17	YPbPr	Nenhuma função





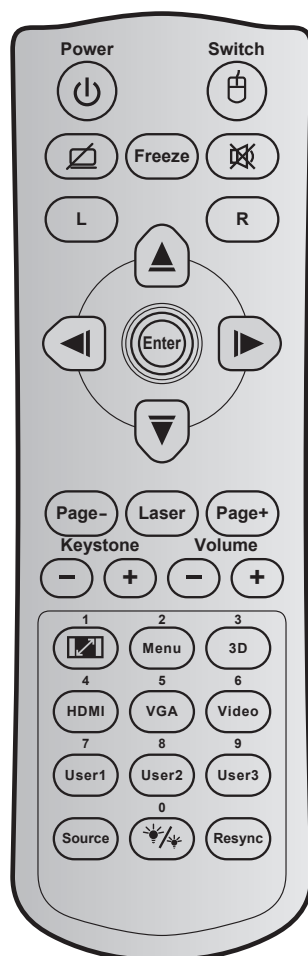

INFORMAÇÕES ADICIONAIS

Códigos do controle remoto 2 IR



Tecla	Código chave	Definição de impressão chave	Descrição
Power	81	Liga/Desliga	Pressione para ligar / desligar o projetor.
Comute	3E	Comute	Pressione para ligar / desligar o mouse USB.
Tela em branco / áudio mudo	8A		Pressione para ocultar / exibir a imagem da tela e desligar / ligar o áudio.
Congelamento	8B	Congelamento	Pressione para congelar a imagem do projetor.
Mudo	92		Pressione para desligar / ligar temporariamente o áudio.
Clique esquerdo do mouse	CB	L	Use como clique com o botão esquerdo do mouse.
Clique direito do mouse	CC	R	Use como clique com o botão direito do mouse.
Quatro teclas de seleção de direções	C6	Seta para cima	Use ▲ ▼ ◀ ▶ para selecionar os itens ou fazer ajustes nas seleções.
	C8	Seta esquerda	
	C9	Seta direita	
	C7	Seta para baixo	
Enter	C5	Enter	Confirma a seleção do item.
	CA	Enter	

INFORMAÇÕES ADICIONAIS







Tecla		Código chave	Definição de impressão chave	Descrição
Página -		C2	Página -	Pressione a descer a página.
Laser		N/A	Laser	Use como ponteiro de laser.
Página +		C1	Página +	Pressione a subir a página.
Trapézio		85	Trapézio+	Pressione para ajustar a distorção da imagem causada pela inclinação do projetor.
		84	Trapézio-	
Volume		8C	Volume +	Pressione para ajustar para aumentar / diminuir o volume.
		8F	Volume -	
Formato / 1		98	 / 1	<ul style="list-style-type: none"> Pressione para alterar a formato de uma imagem exibida. Use o teclado numérico número "1".
Menu / 2		88	Menu / 2	<ul style="list-style-type: none"> Pressione para exibir ou sair dos menus de exibição na tela para o projetor. Use o teclado numérico número "2".
3D / 3		93	3D / 3	<ul style="list-style-type: none"> Pressione para selecionar manualmente um modo 3D que corresponda ao seu conteúdo 3D. Use o teclado numérico número "3".
HDMI / 4		86	HDMI / 4	<ul style="list-style-type: none"> Pressione para selecionar a fonte de HDMI. Use o teclado numérico número "4".
VGA / 5		D0	VGA / 5	<ul style="list-style-type: none"> Pressione para selecionar a fonte de VGA. Use o teclado numérico número "5".
Vídeo / 6		D1	Vídeo / 6	Use o teclado numérico número "6".
Utilizador1 / 7; Utilizador2 / 8; Utilizador3 / 9		D2	Utilizador 1/7	<ul style="list-style-type: none"> Teclas definida pelo utilizador. Consulte a página 38 para configuração. Use como teclado numérico números "7", "8" e "9" em conformidade.
		D3	Utilizador 2/8	
		D4	Utilizador 3/9	
Fonte		C3	Fonte	Pressione para selecionar um sinal de entrada.
Modo Luminoso / 0		96	 / 0	<ul style="list-style-type: none"> Pressione para ajustar automaticamente o brilho da imagem para proporcionar um desempenho de contraste ideal. Use o teclado numérico número "0".
Ressincronizar		C4	Ressincronizar	Pressione para sincronizar o projetor com a origem de entrada.

INFORMAÇÕES ADICIONAIS

Solução de problemas

Se você experimentar um problema com seu projetor, consulte as seguintes informações. Se o problema persistir, entre em contacto com revendedor ou a assistência técnica local.

Problemas de imagem

-  *Nenhuma imagem aparece na tela*
- Certifique-se de que todos os cabos e conexões de alimentação estejam corretas e firmemente conectados, como descrito na seção "Instalação".
 - Certifique-se de que os pinos dos conectores não estejam tortos ou quebrados.
 - Verifique se a lâmpada de projeção foi instalada firmemente. Consulte a seção "Troca da lâmpada".
 - Certifique-se de que o recurso "Mudo" não está ativado.
-  *A imagem está fora de foco*
- Ajuste o foco usando a alavanca de foco.
 - Verifique se a tela de projeção está entre a distância do projetor. (Consulte a página 46).
-  *A imagem é esticada ao exibir um título de DVD de 16:9*
- Ao reproduzir um DVD anamórfico ou DVD de 16:9, o projetor mostrará a melhor imagem no formato 16:9 no lado do projetor.
 - Se você reproduzir um título de DVD de formato LBX, altere o formato para LBX no OSD do projetor.
 - Se você reproduzir um título de DVD de formato 4:3, altere o formato para 4:3 no OSD do projetor.
 - Configure o formato de exibição para a proporção 16:9 (Largo) no reprodutor de DVD.
-  *A imagem é pequena ou grande demais*
- Ajuste o tamanho da imagem, utilizando a alavanca de zoom (apenas para o modelo de lente padrão).
 - Aproxime ou afaste o projetor da tela.
 - Pressione "Menu" no painel do projetor, vá para "Display → Formato". Experimente configurações diferentes.
-  *A imagem está com as laterais inclinadas:*
- Se possível, reposicione o projetor para que esteja centrado na tela e abaixo da sua parte inferior.
 - Use "Display → Trapézio" do OSD para fazer o ajuste.
-  *A imagem está invertida*
- Selecione "Configuração → Direção de Projeção" do OSD e ajuste a direção da projeção.

INFORMAÇÕES ADICIONAIS

-  *Imagem borrada dobrada*
- Pressione o botão "3D" e alterne para "Auto" para evitar que a imagem normal 2D seja uma imagem borrada dobrada.

-  *Duas imagens, formato lado a lado*
- Pressione o botão "3D" para e alterne para "Lado a Lado" para o sinal de entrada ser HDMI 1.3 2D 1080i lado a lado.

-  *A imagem não pe exibida em 3D*
- Verifique se a bateria dos óculos 3D estão esgotadas.
 - Verifique se os óculos 3D estão ligados.
 - Quando o sinal de entrada é HDMI 1.3 2D (1080i meio lado a lado), pressione o botão "3D" e alterne para "Lado a Lado".

Outros problemas

-  *O projetor pára de responder a todos os controles*
- Se for possível, desligue o projetor, desconecte o cabo de alimentação e espere pelo menos 20 segundos antes de reconectar a alimentação.

-  *A lâmpada queimou ou fez um som de estouro*
- Quando a lâmpada chegar ao final da sua vida útil, poderá queimar e produzir um som alto de estouro. Caso isso aconteça, não será possível ligar o projetor até que se troque o módulo da lâmpada. Para trocar a lâmpada, siga os procedimentos descritos na seção "Troca da lâmpada", nas páginas 41-42.

Problemas do controle remoto

-  *Se o controle remoto não funcionar*
- Verifique se o ângulo de operação do controle remoto apontando está dentro de $\pm 15^\circ$ do receptor de infravermelho no projetor.
 - Certifique-se de que não haja obstruções entre o controle remoto e o projetor. Fique a menos de 6 m da caixa do projetor.
 - Certifique-se de que as pilhas estejam inseridas corretamente.
 - Substitua as pilhas se elas estiverem acabadas.

INFORMAÇÕES ADICIONAIS

Indicador de advertência

Quando os indicadores de alerta (ver abaixo) acendem ou piscam, o projetor desligará automaticamente:

- O indicador do LED da "LAMP" acende em vermelho e se o indicador "Ligar/Espera" piscar em vermelho.
- O indicador do LED da "TEMP" acende em vermelho e se o indicador "Ligar/Espera" piscar em vermelho. Isto indica que o projetor sobre aqueceu. Sob condições normais, o projetor pode ser ligado novamente.
- O indicador do LED da "TEMP" pisca em vermelho e se o indicador "Ligar/Espera" piscar em vermelho.

Desplugue o cabo de alimentação do projetor, aguarde 30 segundos e tente novamente. Se o indicador de alerta acender ou piscar, contate seu centro de serviço mais próximo para assistência.

Mensagens das Luzes de LED

Mensagem	 LED de Energia	 LED de Energia	 LED de temperatura	 LED da lâmpada
	(Vermelho)	(Verde ou Azul)	(Vermelho)	(Vermelho)
Estado de espera (Cabo de alimentação de entrada)	Luz estável			
Ligado (aquecendo)		Piscando (0,5 segundos desligado/ 0,5 segundos ligado)		
Alimentação ativada e iluminação da lâmpada		Luz estável		
Desligado (Esfriando)		Piscando (0,5 segundos desligado/ 0,5 segundos aceso). Voltar a acender constante vermelho quando o ventilador de refrigeração desliga.		
Resumo rápido (100 segundos)		Piscando (0,25 segundos desligado/ 0,25 segundos ligado)		
Erro (falha da lâmpada)	Piscando			Luz estável
Erro (Falha do ventilador)	Piscando		Piscando	
Erro (superaquecimento)	Piscando		Luz estável	

- Desligar:

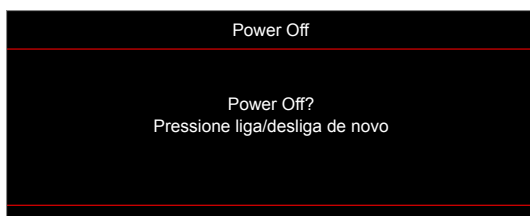

- Aviso de lâmpada:

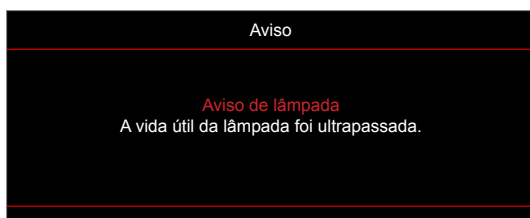

INFORMAÇÕES ADICIONAIS

- Aviso de temperatura:

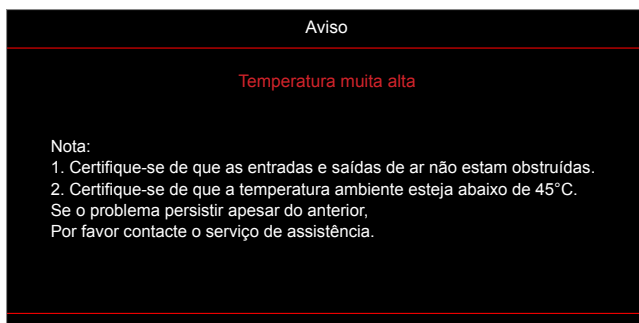

- Falha na ventilação:

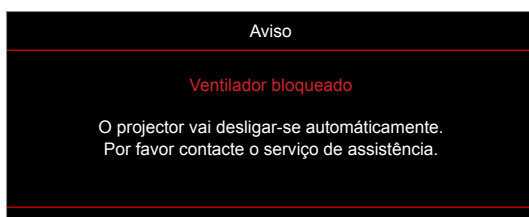

- Fora do intervalo de exibição:



- Alerta de desligamento:

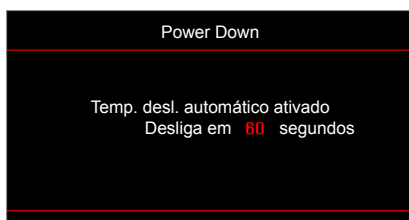

- Alarme tempor. de segurança:

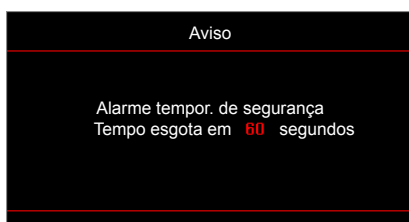

INFORMAÇÕES ADICIONAIS

Especificações

Óptico	Descrição
Resolução nativa	1080p
Resolução máxima	3840 x 2160 (60Hz)
Lente	Foco manual
Tamanho de imagem (diagonal)	36,2" ~ 316,8" com otimizado @ 89,1"
Distância de projecção	1m ~ 10m com otimizado @ 1,493m

Elétrico	Descrição
Entradas	- HDMI v2.0 - HDMI/MHL v1.4 - USB2.0 USB-A para 5V PWR 1,5A - EN VGA - Entrada de áudio 3,5 mm - RS232C macho (9-pinos d-sub)
Saídas	- Saída de áudio 3,5 mm - Saída VGA
Controle do	USB tipo A para mouse / serviço
Reprodução de cores	1073,4 milhões de cores
Taxa de verificação	- Taxa de leitura horizontal: 15,375~91,146 KHz - Taxa de leitura vertical: 50~85 Hz (120Hz para projetor com 3D)
Compatibilidade de Sincronização	Sincronização separada
Autofalante embutido	Sim, 10W
Requisitos de Energia	100 - 240V AC 50/60Hz
Corrente de entrada	3,3A
Consumo de energia	Brilho: - 230W MAX 253W @ 110VAC típico - 225W MAX 248W @ 220VAC típico Eco: - 190W MAX 209W @ 110VAC típico - 187W MAX 206W @ 220VAC típico

Mecânico	Descrição
Orientação de instalação	Frente, Traseira, Teto - Topo, Traseira - topo
Dimensões	- 316 mm (L) x 243,5 mm (P) x 98 mm (A) (sem pés) - 316 mm (L) x 243,5 mm (P) x 115 mm (A) (com pés)
Peso	3,0 ± 0,5kg
Condições ambientais	Operando em 5 ~ 40°C, umidade de 10% a 85% (sem condensação)

Nota: Todas as especificações estão sujeitas a mudanças sem aviso.



INFORMAÇÕES ADICIONAIS

Escritórios globais da Optoma

Para serviço ou suporte, entre em contato com o escritório local.



EUA

47697 Westinghouse Drive,
Fremont, CA 94539, USA
www.optomausa.com

 888-289-6786
 510-897-8601
 services@optoma.com



Canadá

47697 Westinghouse Drive,
Fremont, CA 94539, USA
www.optomausa.com

 888-289-6786
 510-897-8601
 services@optoma.com

América Latina

47697 Westinghouse Drive,
Fremont, CA 94539, USA
www.optomausa.com

 888-289-6786
 510-897-8601
 services@optoma.com



Europa

Unit 1, Network 41, Bourne End Mills
Hemel Hempstead, Herts,
HP1 2UJ, United Kingdom
www.optoma.eu
Telefone de serviço:
+44 (0)1923 691865

 +44 (0) 1923 691 800
 +44 (0) 1923 691 888
 service@tsc-europe.com



Benelux BV

Randstad 22-123
1316 BW Almere
The Netherlands
www.optoma.nl

 +31 (0) 36 820 0252
 +31 (0) 36 548 9052

França

Bâtiment E
81-83 avenue Edouard Vaillant
92100 Boulogne Billancourt, France

 +33 1 41 46 12 20
 +33 1 41 46 94 35
 savoptoma@optoma.fr



Espanha

C/ José Hierro,36 Of. 1C
28522 Rivas VaciaMadrid,
Spain

 +34 91 499 06 06
 +34 91 670 08 32



Alemanha

Wiesenstrasse 21 W
D40549 Düsseldorf,
Germany

 +49 (0) 211 506 6670
 +49 (0) 211 506 66799
 info@optoma.de

Escandinávia



Lerpeveien 25
3040 Drammen
Norway

 +47 32 98 89 90
 +47 32 98 89 99
 info@optoma.no

PO.BOX 9515
3038 Drammen
Norway

Coréia

WOOMI TECH.CO.,LTD.
4F, Minu Bldg.33-14, Kangnam-Ku,
Seoul, 135-815, KOREA
korea.optoma.com

 +82+2+34430004
 +82+2+34430005



Japão

東京都足立区綾瀬3-25-18
株式会社オーエス
コンタクトセンター: 0120-380-495

 info@os-worldwide.com
www.os-worldwide.com



Taiwan

12F., No.213, Sec. 3, Beixin Rd.,
Xindian Dist., New Taipei City 231,
Taiwan, R.O.C.
www.optoma.com.tw

 +886-2-8911-8600
 +886-2-8911-6550
 services@optoma.com.tw
asia.optoma.com



Hong Kong

Unit A, 27/F Dragon Centre,
79 Wing Hong Street,
Cheung Sha Wan,
Kowloon, Hong Kong

 +852-2396-8968
 +852-2370-1222
www.optoma.com.hk

China

5F, No. 1205, Kaixuan Rd.,
Changning District
Shanghai, 200052, China

 +86-21-62947376
 +86-21-62947375
www.optoma.com.cn



P/N:36.7FN01G001-A