

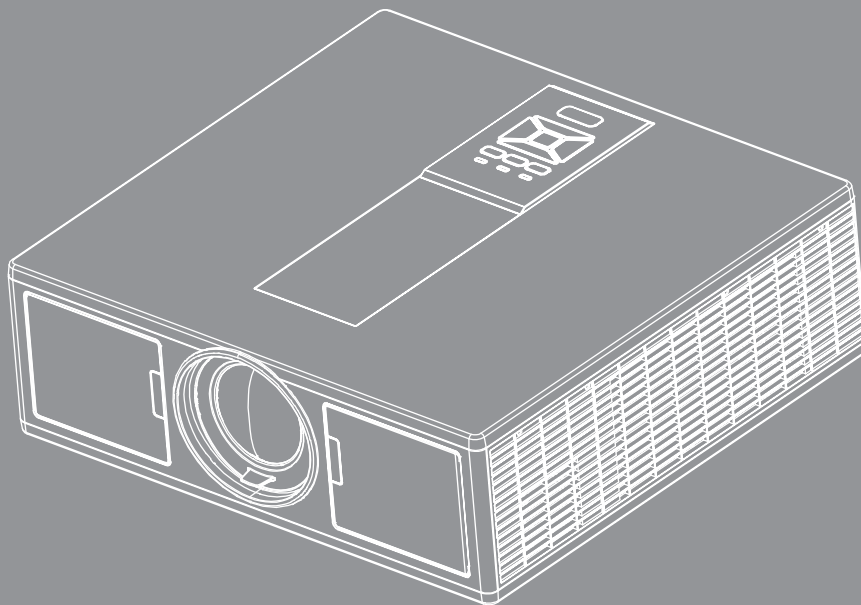

DLP® Máy chiếu



MỤC LỤC

AN TOÀN	3
<i>Quy định và Thông báo về an toàn</i>	<i>5</i>
GIỚI THIỆU	8
<i>Tổng quan về gói sản phẩm.....</i>	<i>8</i>
<i>Tổng quan về sản phẩm.....</i>	<i>9</i>
<i>Thiết bị chính.....</i>	<i>9</i>
<i>Bảng điều khiển.....</i>	<i>10</i>
<i>Kết nối</i>	<i>11</i>
<i>Bộ điều khiển từ xa.....</i>	<i>12</i>
THIẾT LẬP VÀ CÀI ĐẶT	15
<i>Kết nối nguồn vào máy chiếu</i>	<i>15</i>
<i>Bật/tắt máy chiếu.....</i>	<i>17</i>
<i>Chỉ báo cảnh báo</i>	<i>18</i>
<i>Điều chỉnh vị trí máy chiếu</i>	<i>19</i>
<i>Điều chỉnh hình ảnh chiếu.....</i>	<i>20</i>
LƯU Ý VỀ CÁCH SỬ DỤNG	23
<i>Sử dụng bảng điều khiển</i>	<i>23</i>
<i>Trình đơn Hiển thị trên màn hình (OSD).....</i>	<i>24</i>
<i>Cách sử dụng</i>	<i>24</i>
<i>Cấu trúc.....</i>	<i>25</i>
<i>Hình ảnh.....</i>	<i>29</i>
<i>Màn hình</i>	<i>31</i>
<i>Cài đặt.....</i>	<i>33</i>
<i>Âm lượng.....</i>	<i>34</i>
<i>Tùy chọn.....</i>	<i>35</i>
<i>3D.....</i>	<i>38</i>
<i>LAN</i>	<i>39</i>
PHỤ LỤC.....	40
<i>Projector Problems.....</i>	<i>40</i>
<i>Cách sử dụng trình duyệt web để điều khiển máy chiếu.....</i>	<i>42</i>
<i>Công cụ điều khiển Crestron RoomView</i>	<i>43</i>
<i>Lắp và làm sạch bộ lọc bụi.....</i>	<i>45</i>
<i>Các chế độ tương thích</i>	<i>46</i>
<i>Lắp đặt vào giá treo trần nhà</i>	<i>49</i>
<i>Văn phòng toàn cầu của Optoma.....</i>	<i>50</i>

AN TOÀN

	Biểu tượng ánh chớp có đầu mũi tên trong tam giác đều nhằm mục đích cảnh báo người dùng về “điện thế nguy hiểm” không được cách điện trong vỏ ngoài của sản phẩm và độ lớn có thể đủ mạnh dẫn đến nguy cơ điện giật cho người.
	Dấu than trong tam giác đều nhằm mục đích cảnh báo người dùng về các hướng dẫn bảo dưỡng (bảo trì) và vận hành quan trọng trong tài liệu đi kèm thiết bị.

CẢNH BÁO: ĐỂ GIẢM NGUY CƠ CHÁY HOẶC ĐIỆN GIẬT, KHÔNG ĐỂ MÁY CHIẾU DÍNH NƯỚC HOẶC HƠI ẨM. TRONG VỎ NGOÀI CỦA THIẾT BỊ CÓ ĐIỆN THẾ CAO. KHÔNG MỞ VỎ THIẾT BỊ. VIỆC BẢO DƯỠNG CHỈ ĐƯỢC THỰC HIỆN BỞI NHÂN VIÊN CÓ CHUYÊN MÔN.

Giới hạn phát thải loại B

Thiết bị kỹ thuật số loại B này đáp ứng mọi yêu cầu của Quy định về thiết bị gây nhiễu sóng của Canada.

Hướng dẫn về an toàn quan trọng

1. Không chặn các lỗ thông khí. Để đảm bảo hoạt động đáng tin cậy của máy chiếu và để bảo vệ chống quá nhiệt, bạn nên đặt máy chiếu ở vị trí không chặn lỗ thông khí. Ví dụ, không đặt máy chiếu trên bàn cà phê, ghế sofa, giường, v.v. chật chội. Không đặt máy chiếu ở nơi bí như giá sách hoặc ngăn kéo hạn chế luồng khí.
2. Không sử dụng máy chiếu gần nước hoặc hơi ẩm. Để giảm nguy cơ cháy và/hoặc điện giật, không để máy chiếu dính nước hoặc hơi ẩm.
3. Không đặt gần các nguồn nhiệt như bộ tản nhiệt, máy sưởi, ÷ sấy hoặc bất kỳ thiết bị nào khác như bộ khuếch đại có tỏa nhiệt.
4. Chỉ lau bằng khăn sạch.
5. Chỉ sử dụng phụ tùng/phụ kiện do nhà sản xuất chỉ định.
6. Không sử dụng thiết bị nếu nó đã bị hỏng hoặc lạm dụng về mặt vật lý.
Hư hỏng/lạm dụng vật lý có thể là (nhưng không giới hạn ở):
 - Thiết bị bị rơi.
 - Dây nguồn hoặc phích cắm bị hỏng.
 - Chất lỏng bị đổ vào máy chiếu.
 - Máy chiếu bị dính nước mưa hoặc hơi ẩm.
 - Một số vật rơi vào trong máy chiếu hoặc một số chi tiết bên trong bị lỏng.Không thử tự sửa thiết bị. Việc mở hoặc tháo nắp có thể làm cho bạn tiếp xúc với điện áp nguy hiểm hoặc các rủi ro khác.
7. Không để đồ vật hoặc chất lỏng lọt vào máy chiếu. Chúng có thể chạm vào các điểm điện thế nguy hiểm và làm ngắn mạch các bộ phận có thể dẫn đến cháy hoặc điện giật.
8. Xem vỏ ngoài của máy chiếu để biết các ký hiệu liên quan.
9. Thiết bị chỉ được sửa chữa bởi nhân viên bảo dưỡng phù hợp.

Thận trọng



Vui lòng thực hiện theo mọi cảnh báo, thận trọng và bảo dưỡng được khuyến nghị trong sách hướng dẫn sử dụng này.

- Cảnh báo- Không nhìn vào thấu kính của máy chiếu khi nguồn điện đèn đang bật. Ánh sáng chói có thể làm mắt bạn bị tổn thương và hỏng.
- Cảnh báo - Để giảm nguy cơ cháy hoặc điện giật, không để máy chiếu này dính nước hoặc hơi ẩm.
- Cảnh báo - Vui lòng không mở hoặc tháo rời máy chiếu vì việc này có thể dẫn đến điện giật.
- Cảnh báo - Vui lòng không mở hoặc tháo rời máy chiếu vì việc này có thể dẫn đến điện giật.

Hãy:

- Tắt máy và rút phích cắm khỏi ổ cắm AC trước khi lau sản phẩm.
- Dùng khăn khô mềm với chất tẩy rửa nhẹ để lau hốc hiển thị.
- Ngắt phích cắm khỏi ổ cắm AC nếu không sử dụng sản phẩm trong thời gian dài.

Đừng:

- Chặn các khe và lỗ thông khí trên thiết bị.
- Sử dụng chất tẩy rửa, sáp hay dung môi mài mòn để lau thiết bị.
- Sử dụng trong các điều kiện sau:
 - Trong môi trường nóng, lạnh hoặc ẩm khắc nghiệt.
 - ▶ Mức nước biển đến 6000 ft
 - Cực nóng: > 35°C
 - Cực mát: < 5°C
 - ▶ Trên 6000 ft
 - Cực nóng: > 30°C
 - Cực mát: < 5°C
 - ▶ Cực ẩm: > 70% R.H. (Độ ẩm tương đối)
 - Ở khu vực dễ có nhiều bụi bặm.
 - Gần một thiết bị phát ra từ trường mạnh.
 - Dưới ánh nắng trực tiếp.

Thông tin về an toàn 3D

Hãy làm theo các cảnh báo và biện pháp phòng ngừa như khuyến cáo trước khi bạn hoặc con bạn sử dụng chức năng 3D.

Cảnh báo

Trẻ em và thanh thiếu niên có thể nhạy cảm hơn với các vấn đề sức khỏe liên quan đến việc xem 3D và cần được giám sát chặt chẽ khi xem những hình ảnh này.

Cảnh báo về động kinh cảm quang và các rủi ro khác cho sức khỏe

- Một số người xem có thể gặp một cơn co giật động kinh hoặc đột quy khi tiếp xúc với các hình ảnh nhấp nháy nhất định hoặc ánh sáng chứa trong các hình ảnh đèn chiếu nhất định hoặc các trò chơi video. Nếu bạn bị, hoặc có tiền sử gia đình về bệnh động kinh hoặc đột quy, vui lòng tham khảo ý kiến một bác sĩ chuyên khoa trước khi sử dụng chức năng 3D.
- Ngay cả những người không có tiền sử cá nhân hoặc gia đình về bệnh động kinh hoặc đột quy có thể có tình trạng không được chẩn đoán có thể gây ra chứng động kinh cảm quang.
- Phụ nữ mang thai, người già, người có tình trạng y tế nghiêm trọng, những người thiếu ngủ hoặc dưới ảnh hưởng của rượu nên tránh sử dụng chức năng 3D của máy.
- Nếu bạn gặp bất kỳ triệu chứng nào sau đây, dừng việc xem hình ảnh 3D lại ngay lập tức và tham khảo ý kiến của chuyên gia y tế: (1) thị lực thay đổi; (2) choáng váng; (3) chóng mặt; (4) cử động vô thức như nhấp mắt hoặc co giật cơ bắp; (5) nhầm lẫn; (6) buồn nôn; (7) mất ý thức; (8) co giật; (9) chuột rút; và/hoặc (10) mất phương hướng. Trẻ em và thanh thiếu niên có thể có nhiều khả năng gặp những triệu chứng này hơn người lớn. Cha mẹ nên theo dõi con cái của mình và hỏi xem chúng có đang gặp phải những triệu chứng này không.

- Xem chiếu 3D cũng có thể gây cảm giác say tàu xe, hiệu ứng sau cảm nhận, mất phương hướng, mỏi mắt và giảm sự ổn định tư thế. Người dùng nên nghỉ ngơi thường xuyên để làm giảm cường độ của những tác động này. Nếu mắt của bạn có dấu hiệu của sự mệt mỏi hoặc khô hoặc nếu bạn có bất cứ triệu chứng nào ở trên, ngay lập tức ngưng sử dụng thiết bị này và không tiếp tục sử dụng nó trong ít nhất ba mươi phút sau khi các triệu chứng đã giảm xuống.
- Xem chiếu 3D trong khi ngồi quá gần màn hình trong một thời gian dài có thể làm tổn hại thị lực của bạn. Khoảng cách nhìn lý tưởng nên có ít nhất ba lần chiều cao màn hình. Mắt của người xem nên ngang bằng với màn hình.
- Xem chiếu 3D trong khi đeo kính 3D cho một khoảng thời gian dài có thể gây ra đau đầu và mệt mỏi. Nếu bạn bị đau đầu, mệt mỏi hoặc chóng mặt, dừng việc xem chiếu 3D lại và nghỉ ngơi.
- Không sử dụng kính 3D cho bất kỳ mục đích nào khác ngoài để xem chiếu 3D.
- Đeo kính 3D cho bất kỳ mục đích nào khác (như kính thông thường, kính mát, kính bảo hộ...) có thể có hại về thể chất cho bạn và có thể làm suy yếu thị lực của bạn.
- Việc xem chiếu 3D có thể gây ra mất phương hướng cho một số người xem. Theo đó, KHÔNG đặt MÁY CHIẾU 3D ở gần cầu thang mở, cáp, ban công, hoặc các vật khác có thể vấp phải, chạy vào, ngã xuống, bị vỡ hoặc đè lên.

Bản quyền

Ấn phẩm này, bao gồm tất cả các hình ảnh, minh họa và phần mềm, được bảo vệ theo luật bản quyền quốc tế, với tất cả các quyền được bảo lưu. Hướng dẫn này, cũng như bất kỳ tài liệu nào trong đây, không được sao chép khi không có được sự đồng ý bằng văn bản của tác giả.

© Bản quyền 2015

Từ chối trách nhiệm

Các thông tin trong tài liệu này có thể thay đổi mà không cần thông báo trước. Nhà sản xuất không thể hiện hoặc bảo đảm liên quan đến nội dung ở đây và từ chối bất cứ bảo đảm có tính ngụ ý về khả năng bán hoặc phù hợp cho bất kỳ mục đích cụ thể nào. Nhà sản xuất bảo lưu quyền sửa đổi các ấn phẩm này và thay đổi theo thời gian các nội dung ở đây mà không có nghĩa vụ nhà sản xuất phải thông báo cho bất kỳ người nào về việc sửa đổi hoặc thay đổi đó.

Công nhận nhãn hiệu hàng hoá

Kensington là thương hiệu đã đăng ký ở Hoa Kỳ cho Tổng công ty ACCO Brand với các đăng ký đã cấp và các đơn đăng ký đang xử lý tại các quốc gia khác trên khắp thế giới.

HDMI, HDMI Logo và High-Definition Multimedia Interface là thương hiệu hoặc thương hiệu đã đăng ký của HDMI Licensing LLC.

IBM là thương hiệu hoặc thương hiệu đã đăng ký của International Business Machines, Inc. Microsoft, PowerPoint, và Windows là thương hiệu hoặc thương hiệu đã đăng ký của Tập đoàn Microsoft.

Adobe Acrobat và là thương hiệu hoặc thương hiệu đã đăng ký của Adobe Systems Incorporated.

DLP, DLP Link và logo DLP thương hiệu đã đăng ký của Texas Instruments và BrilliantColor™ là thương hiệu của Texas Instruments.

Tất cả các tên sản phẩm khác được sử dụng trong hướng dẫn này là tài sản của chủ sở hữu tương ứng và được Thừa nhận.

Quy định và Thông báo về an toàn

Phụ lục này liệt kê các thông báo chung về máy chiếu của bạn.

Thông báo FCC

Thiết bị này đã được kiểm thử và chứng tỏ tuân thủ các giới hạn đối với thiết bị kỹ thuật số loại B chiếu theo Phần 15 của quy định FCC. Các giới hạn này nhằm cung cấp sự bảo vệ hợp lý trước nhiễu sóng có hại trong lắp đặt tại gia đình. Thiết bị này tạo ra, sử dụng và có thể phát ra năng lượng có tần số radio và, nếu không được lắp đặt và sử dụng theo đúng hướng dẫn, nó có thể làm nhiễu sóng có hại đối với liên lạc bằng radio.

Tuy nhiên, không có đảm bảo rằng nhiễu sóng sẽ không xuất hiện ở một cách lắp đặt cụ thể nào. Nếu thiết bị này gây ra nhiễu sóng có hại đối với việc tiếp nhận radio hoặc truyền hình, có thể xác định điều này bằng cách bật và tắt thiết bị, người dùng nên cố khắc phục nhiễu sóng bằng một hoặc các biện pháp sau:

- Đổi hướng hoặc đổi vị trí ăng ten nhận tín hiệu.
- Tăng khoảng cách giữa thiết bị và bộ nhận tín hiệu.
- Cắm thiết bị vào ổ cắm của mạch điện khác với nơi cắm bộ nhận tín hiệu.
- Tham khảo ý kiến của đại lý hoặc kỹ thuật viên radio/truyền hình có kinh nghiệm để được trợ giúp.

Lưu ý: Cáp có vỏ bọc

Mọi kết nối tới các thiết bị máy tính phải sử dụng cáp có vỏ bọc để tuân thủ các quy định FCC.

Chú ý

Những thay đổi hoặc sửa đổi không được hãng sản xuất chấp thuận rõ ràng có thể làm vô hiệu quyền sử dụng máy chiếu này của người dùng, do Ủy ban Truyền thông Liên bang cấp.

Điều kiện hoạt động

Thiết bị này tuân thủ Phần 15 của quy định FCC. Hoạt động phải tuân theo hai điều kiện sau:

1. Thiết bị này có thể không gây nhiễu sóng có hại và
2. Thiết bị này phải chấp nhận mọi nhiễu sóng được nhận, bao gồm nhiễu sóng có thể dẫn đến hoạt động không mong muốn.

Lưu ý: Người dùng Canada

Thiết bị kỹ thuật số loại B này tuân thủ tiêu chuẩn ICES-003 của Canada.

Remarque à l'intention des utilisateurs canadiens

Cet appareil numérique de la classe B est conforme à la norme NMB-003 du Canada.

Tuyên bố về sự phù hợp của các quốc gia Liên minh Châu Âu

- Chỉ thị EMC 2014/30/EU
- Chỉ thị 2014/35/EU về điện thế thấp
- (Đồ) 2014/53/EU (nếu sản phẩm có chức năng RF)
- Chỉ thị RoHS 2011/65/EU

Hướng dẫn thải bỏ



Không bỏ thiết bị điện tử này vào thùng rác khi thải bỏ. Để giảm thiểu ô nhiễm và đảm bảo sự bảo vệ tối đa cho môi trường toàn cầu, hãy tái chế thiết bị này.

Thông báo an toàn

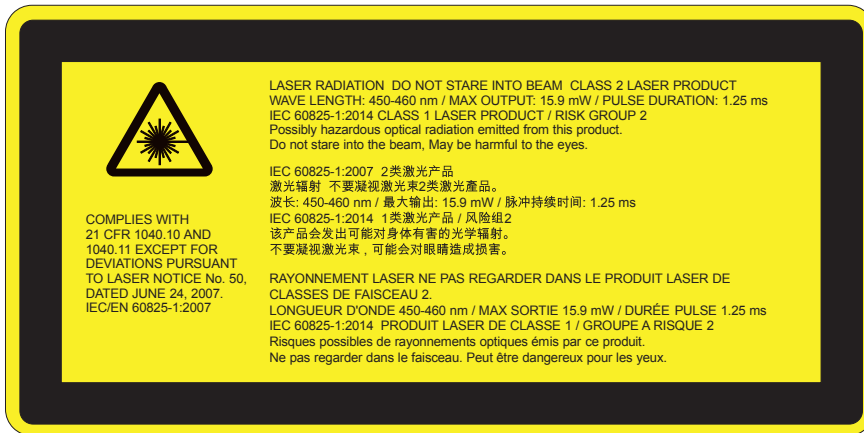

CẢNH BÁO

- Sản phẩm này được phân loại là Lớp 2 theo IEC 60825-1: 2007 và cũng tuân theo 21 CFR 1040.10 và 1040.11 trừ độ lệch theo Thông báo Laser số 50, ngày 24 tháng 6 năm 2007. IEC 60825-1:2014:CLASS 1 SẢN PHẨM LASER - NHÓM RỦI RO 2
- Nhân giải thích trình bày tất cả các thông tin về năng lượng laser.
- Máy chiếu này có môđun laze Lớp 4 dựng sẵn. Tháo gỡ hoặc sửa đổi sẽ rất nguy hiểm và không bao giờ được khuyến khích.
- Bất kỳ hoạt động hoặc điều chỉnh nào không được hướng dẫn cụ thể trong sách hướng dẫn sử dụng sẽ dẫn đến nguy cơ tiếp xúc với bức xạ laze nguy hại.
- Không mở hoặc tháo rời máy chiếu bởi việc này có thể gây ra thiệt hại do tiếp xúc với bức xạ laze.
- Đừng nhìn thẳng vào chùm tia khi máy chiếu đang bật. Ánh sáng mạnh có thể gây tổn thương mắt vĩnh viễn.
- Khi bật máy chiếu, đảm bảo không ai trong phạm vi chiếu đang nhìn vào ống kính.
- Không theo quy trình điều khiển, điều chỉnh hoặc vận hành có thể gây ra thiệt hại do tiếp xúc với bức xạ laze.
- Hướng dẫn đầy đủ về lắp ráp, vận hành, bảo dưỡng, bao gồm cả những cảnh báo rõ ràng liên quan đến biện pháp phòng ngừa để tránh có thể tiếp xúc với bức xạ laze và bức xạ ngoại biên vượt quá các giới hạn phát xạ có thể tiếp cận thuộc Lớp 2.
- Máy chiếu này là thiết bị laze Lớp 2 phù hợp với IEC 60825-1:2007 và CFR 1040.10 và 1040.11.
- Sản phẩm laze Lớp 2, không nhìn thẳng vào chùm tia.
- Máy chiếu này có môđun laze Lớp 4 dựng sẵn. Tháo gỡ hoặc sửa đổi sẽ rất nguy hiểm và không bao giờ được khuyến khích.
- Bất kỳ hoạt động hoặc điều chỉnh nào không được hướng dẫn cụ thể trong sách hướng dẫn sử dụng sẽ dẫn đến nguy cơ tiếp xúc với bức xạ laze nguy hại.
- Không mở hoặc tháo rời máy chiếu bởi việc này có thể gây ra thiệt hại do tiếp xúc với bức xạ laze.
- Đừng nhìn thẳng vào chùm tia khi máy chiếu đang bật. Ánh sáng mạnh có thể gây tổn thương mắt vĩnh viễn.
- Không theo quy trình điều khiển, điều chỉnh hoặc vận hành có thể gây ra thiệt hại do tiếp xúc với bức xạ laze.
- Hướng dẫn đầy đủ về lắp ráp, vận hành, bảo dưỡng, bao gồm cả những cảnh báo rõ ràng liên quan đến biện pháp phòng ngừa để tránh có thể tiếp xúc với bức xạ laze và bức xạ ngoại biên vượt quá các giới hạn phát xạ có thể tiếp cận thuộc Lớp 2.

GIỚI THIỆU

Tổng quan về gói sản phẩm

Mở gói và kiểm tra các thành phần trong hộp để đảm bảo có tất cả các chi tiết dưới đây trong hộp. Nếu thiếu chi tiết nào, vui lòng liên hệ với trung tâm dịch vụ khách hàng gần nhất.

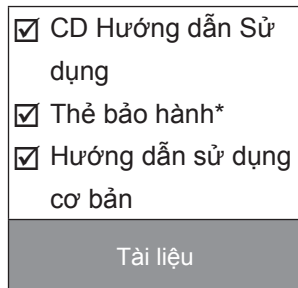
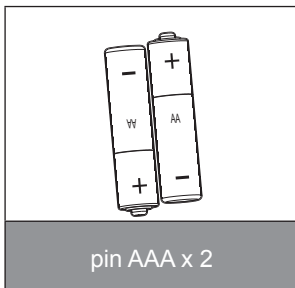
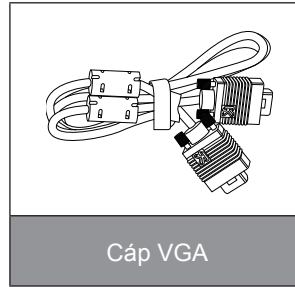
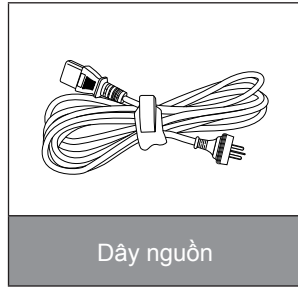
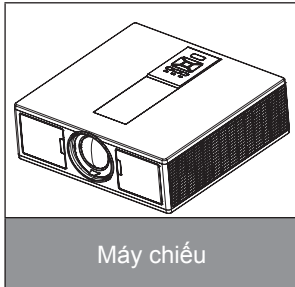

Ghi chú: * Đối với thông tin bảo hành châu Âu, vui lòng truy cập www.optomaeurope.com
Do các ứng dụng khác nhau ở mỗi quốc gia nên một số khu vực có thể có phụ kiện khác nhau.

GIỚI THIỆU

Tổng quan về sản phẩm

Thiết bị chính

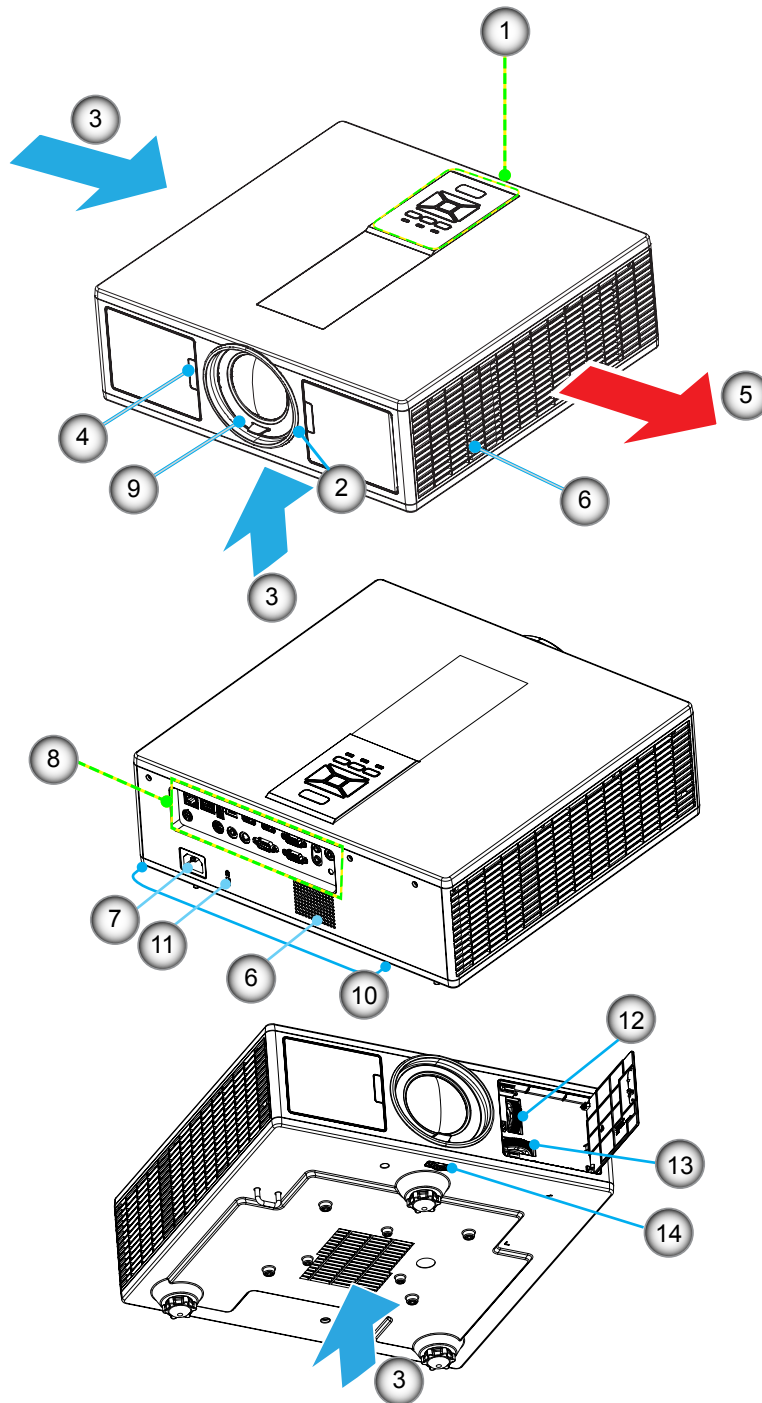

Ghi chú: Không chặn đường thông gió ra/vào của máy chiếu.

STT	Mục
1.	Bảng phím
2.	Vòng chỉnh tiêu điểm
3.	Thông khí (cửa nạp)
4.	Bộ thu hồng ngoại
5.	Thông khí (cửa thoát)
6.	Loa
7.	Ổ cắm điện

STT	Mục
8.	Kết nối vào/ra
9.	Thấu kính
10.	Chân chỉnh độ nghiêng
11.	Khóa Kensington
12.	Dịch chuyển ống kính (chiều dọc)
13.	Dịch chuyển ống kính (Chiều ngang)
14.	Khóa ống kính

GIỚI THIỆU

Bảng điều khiển

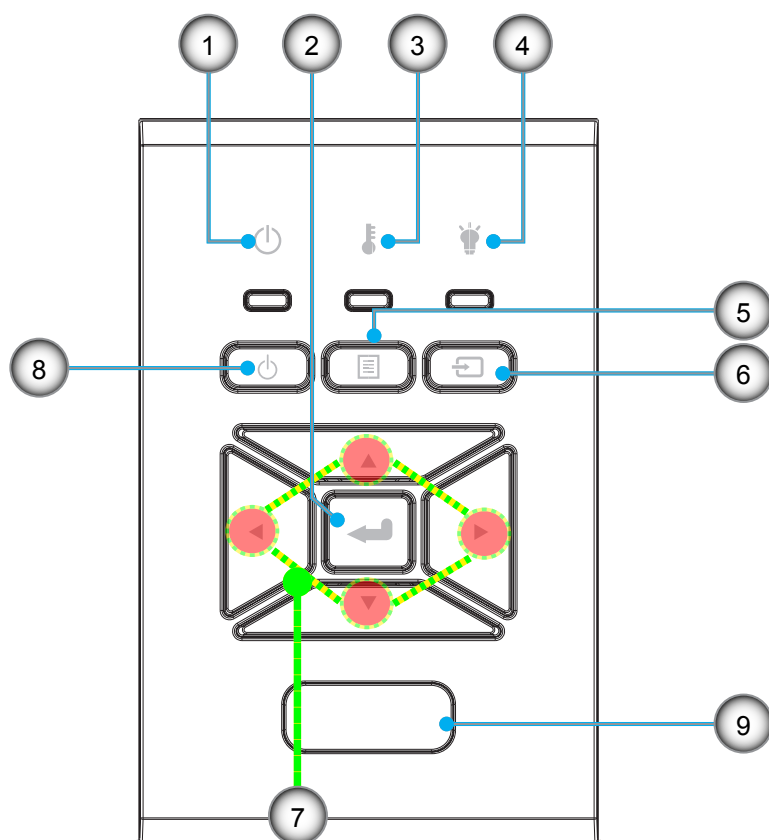

STT	Mục
1.	LED BẬT/CHỜ
2.	Nhập
3.	Đèn LED nhiệt độ
4.	Đèn LED bóng đèn
5.	Trình đơn

STT	Mục
6.	Nguồn
7.	Bốn phím chọn điều hướng
8.	Nút nguồn/chờ
9.	Bộ thu hồng ngoại

GIỚI THIỆU

Kết nối

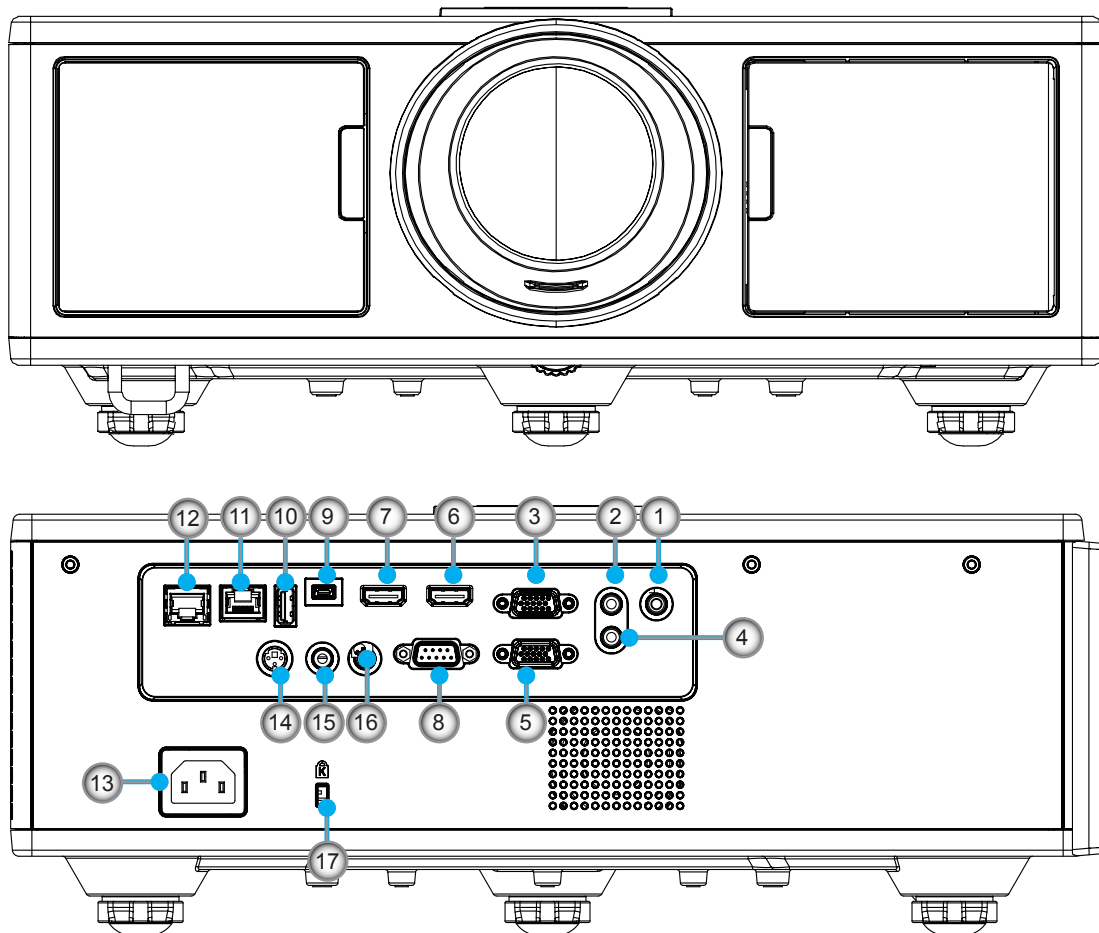

STT	Mục
1.	Đầu nối micrô
2.	Đầu nối Âm thanh vào
3.	Đầu nối VGA vào/YPbPr
4.	Đầu nối Âm thanh ra
5.	Đầu nối VGA ra
6.	Đầu nối HDMI 1
7.	Đầu nối HDMI 2/MHL
8.	Đầu nối RS232C
9.	Đầu nối USB-B mini
10.	Đầu nối Nguồn USB ra (5 V ---1,5 A)

STT	Mục
11.	Đầu nối HDBaseT (Phụ thuộc vào đời máy)
12.	RJ45
13.	Ổ cắm điện
14.	Đầu nối 3D Sync ra (5V)
15.	Đầu nối ngợ vào từ xa có dây
16.	Đầu nối 12 V Trigger
17.	Khóa Kensington

GIỚI THIỆU

Bộ điều khiển từ xa

STT	Mục
1.	Bật nguồn Bật máy chiếu.
2.	Hiệu chỉnh hình học Khởi chạy trình đơn Hiệu chỉnh hình học.
3.	F1: Mẫu thử Hiển thị mẫu kiểm tra.
4.	Chế độ hiển thị Chọn chế độ hiển thị.
5.	Bốn phím chọn điều hướng Để chọn các hạng mục hoặc điều chỉnh.
6.	Thông tin Hiển thị thông tin của máy chiếu.
7.	F3: Khớp màu Khởi chạy trình đơn cài đặt Khớp màu.
8.	Chọn nguồn đầu vào Chọn tín hiệu đầu vào.
9.	Trình đơn Khởi chạy trình đơn OSD. Để thoát OSD, nhấn nút "Trình đơn" lần nữa.
10.	Điều khiển âm lượng +/- Tăng/giảm âm lượng.
11.	Đóng băng Ngưng hình ảnh chiếu.
12.	Định dạng Chọn định dạng máy chiếu.
13.	VGA Chuyển sang nguồn VGA.
14.	HDMI 1 Chuyển sang nguồn HDMI 1.
15.	HDBaseT (Phụ thuộc vào đời máy) Chuyển sang nguồn HDBaseT.
16.	3D Chuyển sang nguồn 3D.
17.	Tắt nguồn Tắt máy chiếu.
18.	Trình đơn PIP/PBP Khởi chạy trình đơn PIP/PBP.
19.	F2: Thiết lập LAN Khởi chạy trình đơn Thiết lập LAN.

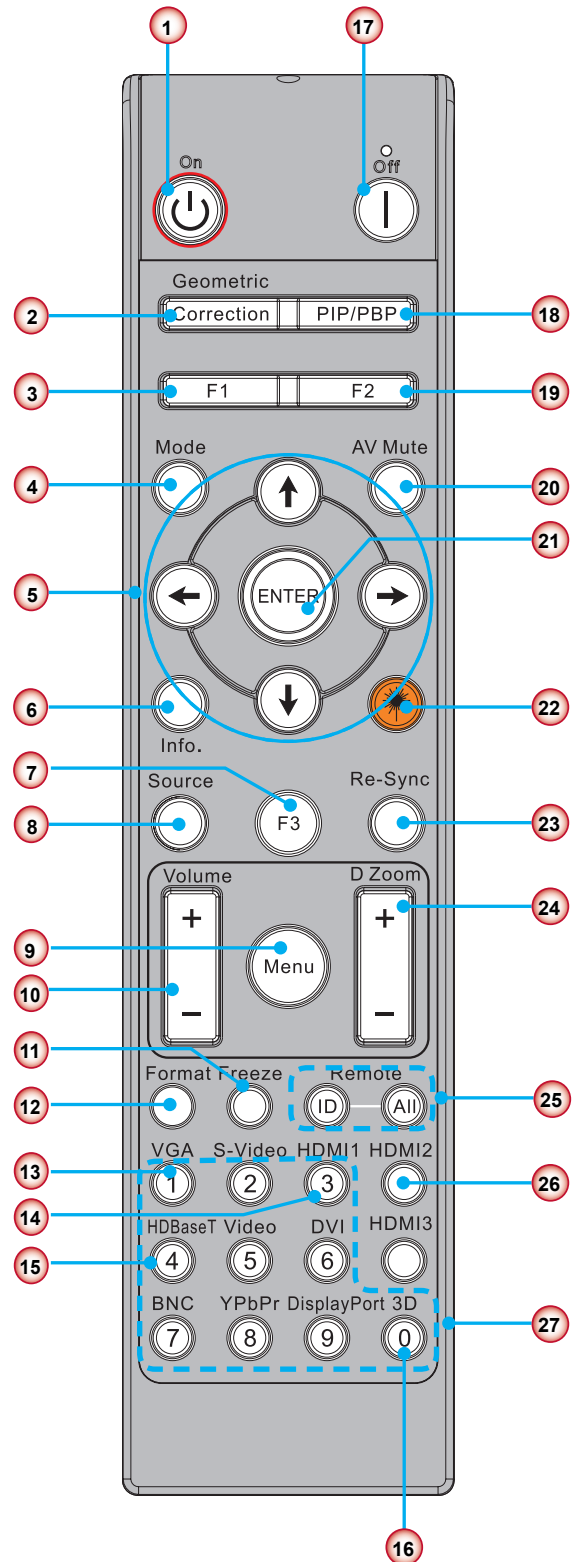

Ghi chú: Một số nút có thể không có chức năng cho các dòng máy không hỗ trợ những tính năng này.

THIẾT LẬP VÀ CÀI ĐẶT

STT	Mục
20.	Chặn AV Bật/tắt ngay âm thanh và video.
21.	Nhập Xác nhận lựa chọn mục của bạn.
22.	Laze Sử dụng làm đèn trỏ laze.
23.	Tái đồng bộ Tự động đồng bộ máy chiếu với nguồn đầu vào.
24.	Zoom kỹ thuật số +/- Phóng to/thu nhỏ hình ảnh được chiếu.
25.	ID từ xa/Từ xa tắt cả Cài đặt ID điều khiển từ xa.
26.	HDMI 2 Chuyển sang nguồn HDMI 2.
27.	Bàn phím số (0 ~ 9) Sử dụng làm số vùng phím số "0 ~ 9".

THIẾT LẬP VÀ CÀI ĐẶT

Bảng Mã IR về dữ liệu

	Mã tùy chỉnh	32CD	
Khóa	Mô tả	Mã khóa	định nghĩa khóa in
1	Tắt nguồn	2E	Tắt
2	Bật nguồn	2	Bật
3	Trình đơn PIP/PBP	78	PIP/PBP
4	Chỉnh vuông	7	Hiệu chỉnh hình học
5	Chức năng 2	27	F2
6	Chức năng 1	26	F1
7	Menu chế độ hiển thị bật/tắt	95	Chế độ
8	Phím lên cho OSD khi OSD bật	C6	Mũi tên lên
9	Chặn AV	3	Chặn AV
10	Phím trái cho OSD khi OSD bật	C8	Mũi tên trái
11	Nhập	C5	Nhập
12	Phím phải cho OSD khi OSD bật	C9	Mũi tên phải
13	Thông tin	25	Thông tin
14	Phím xuống cho OSD khi OSD bật	C7	Thông tin xuống
15	Bút trở laser khởi chạy, nhấn để phát laser	N/A	Laze
16	Lựa chọn nguồn đầu vào khi OSD tắt	18	Nguồn
17	Chức năng 3	66	F3
18	Điều chỉnh tự động cho pha, theo dõi, kích thước, định vị khi OSD tắt	4	Tái đồng bộ
19	Menu OSD bật/tắt	88	Trình đơn
20	Điều khiển âm lượng +	9	Âm lượng +
21	Điều khiển âm lượng -	0C	Âm lượng -
22	D Phòng +	8	D Phòng +
23	D Phòng -	0B	D Phòng -
24	Định dạng	15	Định dạng
25	Đóng băng	6	Đóng băng
26	Chế độ 1 ~ 99	3201~ 3299	
27	Tất cả	32CD	
28	Nguồn đầu vào chọn VGA1	8E	1/VGA1
30	Nguồn đầu vào chọn HDMI1	16	3/HDMI1
31	Nguồn đầu vào chọn HDMI2	9B	HDMI2
32	Nguồn đầu vào chọn HDBasT	70	4/HDBaseT
38	Menu 3D	89	0/3D
39	HDMI3 (Dongle)	98	HDMI3
40	Chức năng 3	66	F3

THIẾT LẬP VÀ CÀI ĐẶT

Kết nối nguồn vào máy chiếu

Kết nối với máy tính/máy tính xách tay

Ghi chú:

Do sự khác nhau ở các ứng dụng tại mỗi quốc gia nên một số khu vực có thể có phụ kiện khác nhau.

(* Phụ kiện tùy chọn)

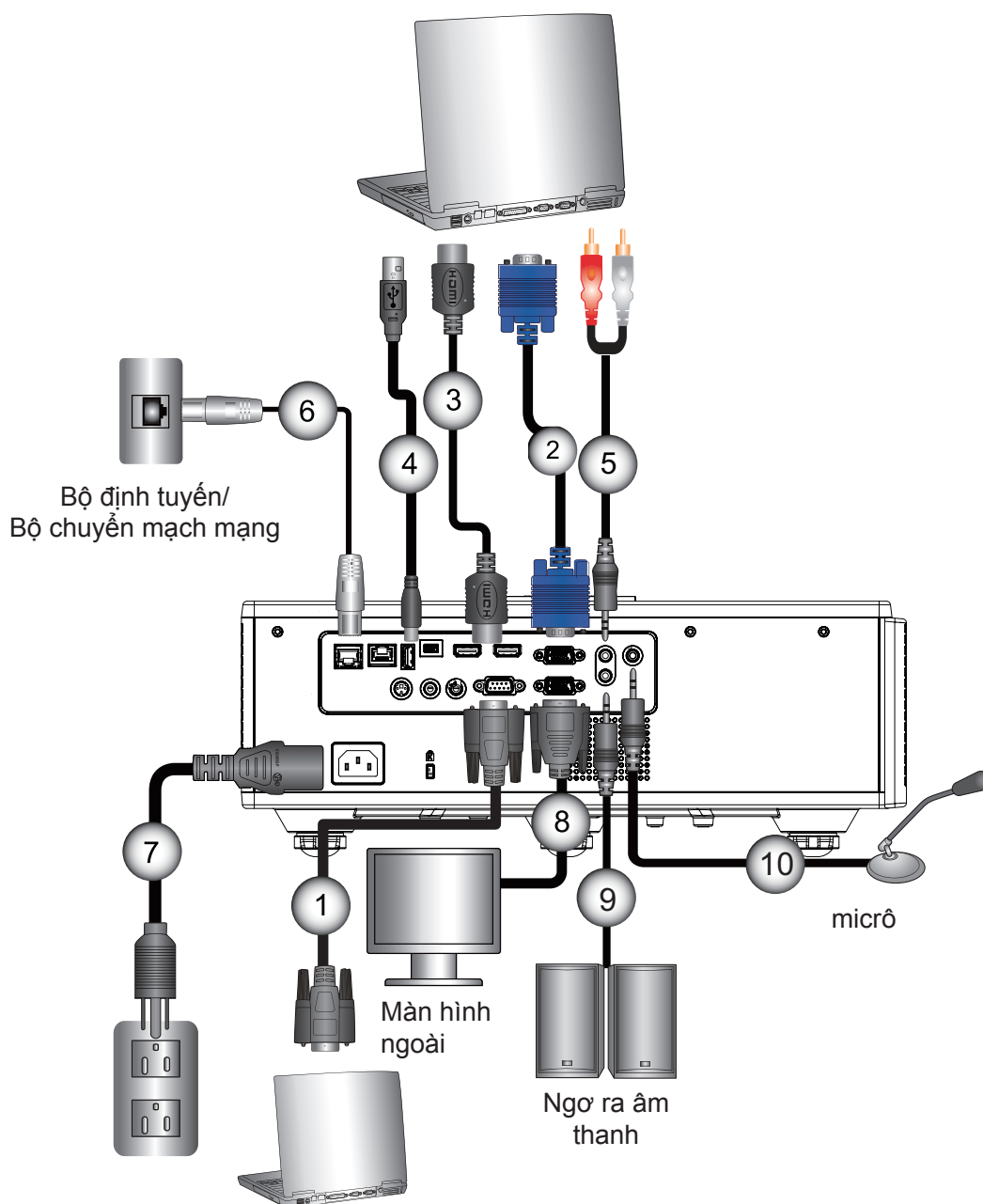

STT	Mục
1.	Cáp RS232
2.	Cáp VGA
3.	Cáp HDMI
4.	Cáp USB
5.	Cáp Âm thanh vào

STT	Mục
6.	Cáp RJ45
7.	Mã nguồn
8.	Cáp ra VGA
9.	Cáp Âm thanh ra
10.	Cáp micrô

THIẾT LẬP VÀ CÀI ĐẶT

Kết nối với các nguồn video

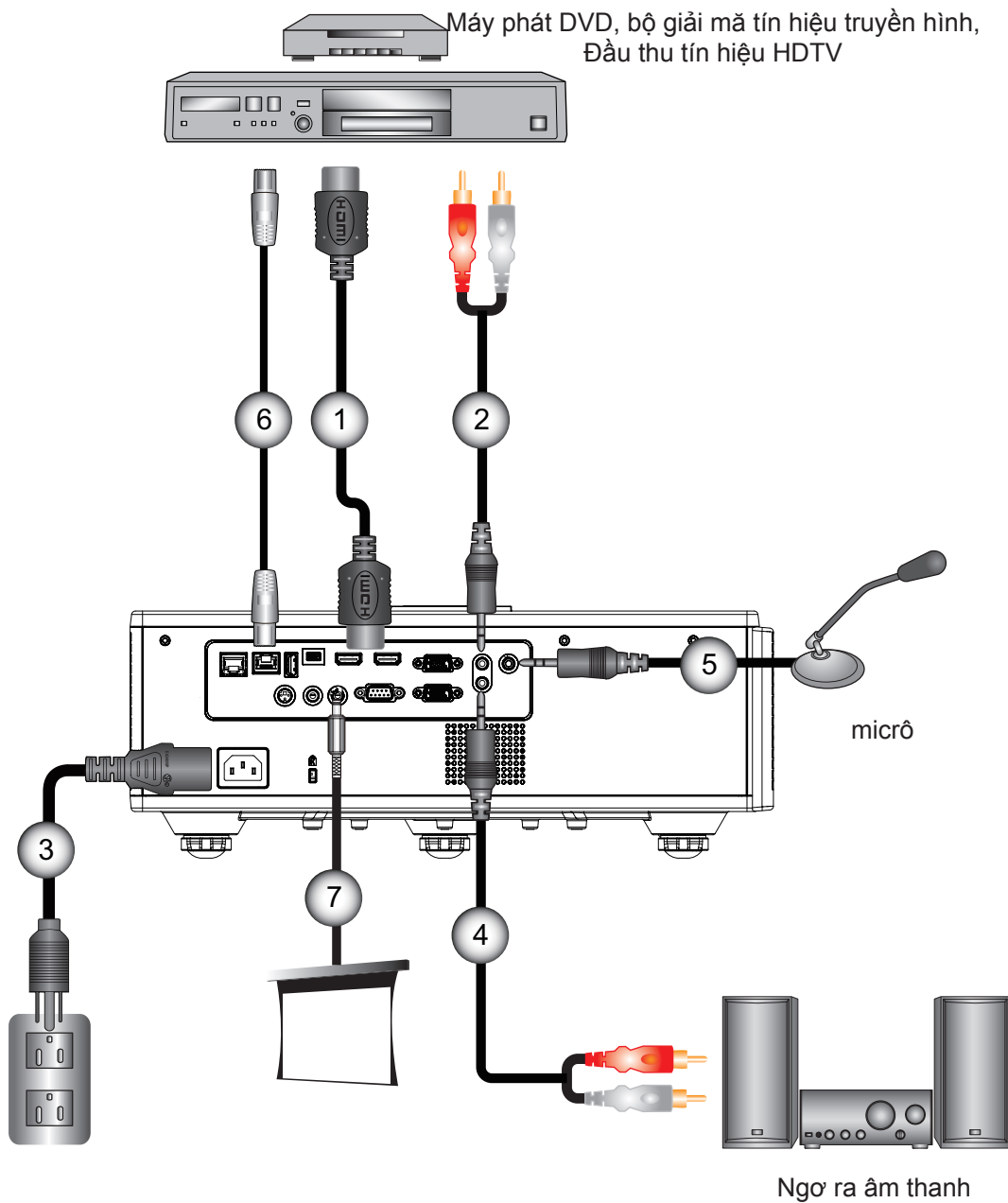

STT	Mục
1.	Cáp HDMI
2.	Cáp Âm thanh vào
3.	Mã nguồn
4.	Cáp Âm thanh ra

STT	Mục
5.	Cáp micrô
6.	Cáp RJ-45 (Cáp Cat5)
7.	Giắc DC 12 V

Ghi chú:

Do sự khác nhau ở các ứng dụng tại mỗi quốc gia nên một số khu vực có thể có phụ kiện khác nhau.
(*) Phụ kiện tùy chọn

THIẾT LẬP VÀ CÀI ĐẶT

Bật/tắt máy chiếu

Bật máy chiếu

1. Kết nối chắc chắn dây nguồn và cáp tín hiệu. Khi đã kết nối, đèn LED BẬT/CHỜ sẽ sáng đỏ.
2. Bật đèn bằng cách nhấn nút “

Màn hình khởi động sẽ hiển thị trong khoảng 6 giây.

3. Bật máy và kết nối nguồn mà bạn muốn hiển thị trên màn hình (máy tính, máy tính xách tay, máy phát video, v.v.). Máy chiếu sẽ tự động phát hiện nguồn.
 - ▶ Nếu bạn kết nối nhiều nguồn cùng lúc, hãy nhấn nút “NGỒ VÀO” trên bảng điều khiển để chuyển đổi giữa các ngõ vào.

Ghi chú: Khi chế độ nguồn ở chế độ chờ (tiêu thụ điện < 0,5 W), ngõ ra VGA/có dây từ xa/LAN sẽ bị ngừng hoạt động khi máy chiếu ở chế độ chờ. Ngõ ra âm thanh vòng qua luôn hoạt động ở chế độ chờ. Điều khiển HDBaseT luôn ngừng hoạt động ở chế độ chờ.

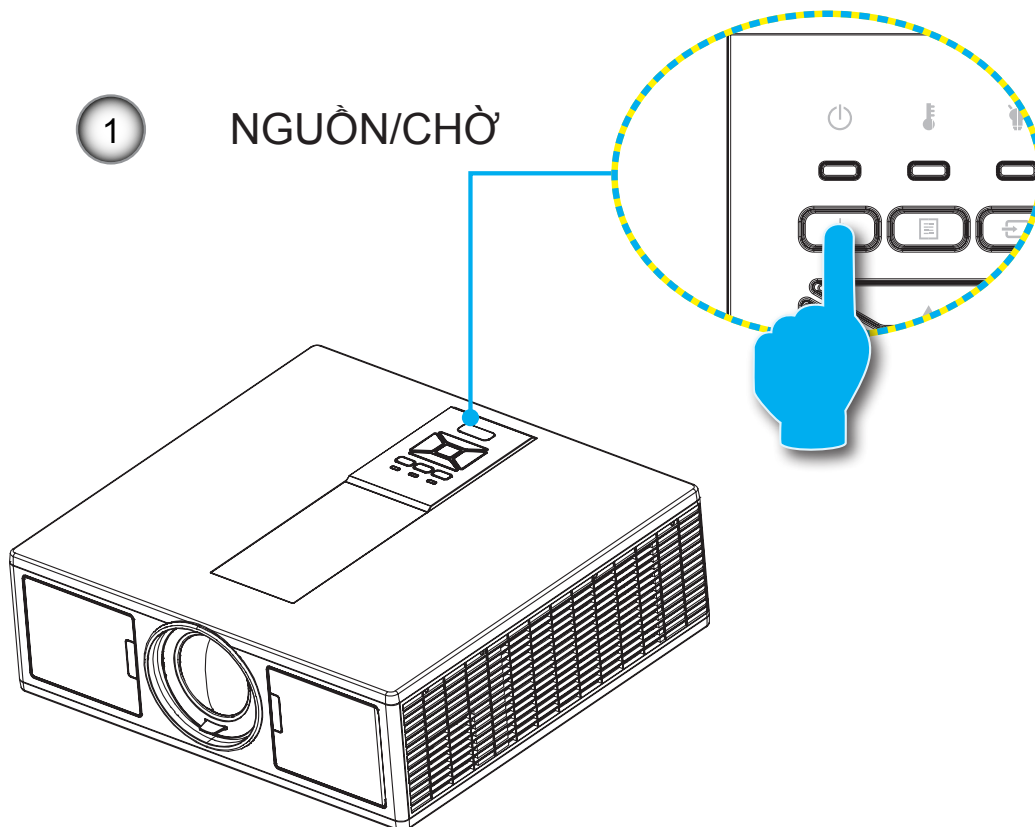





Ghi chú: Bật máy chiếu trước rồi chọn các nguồn tín hiệu.

THIẾT LẬP VÀ CÀI ĐẶT

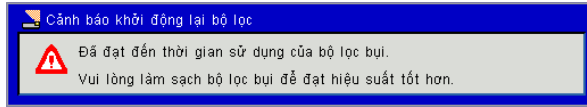
Tắt máy chiếu

1. Nhấn nút “” trên bộ điều khiển từ xa hoặc trên bảng điều khiển để tắt máy chiếu. Thông báo sau sẽ hiển thị trên màn hình.



- Nhấn lại nút “” để xác nhận, bảng không thông báo sẽ biến mất sau 10 giây. Khi bạn nhấn nút “” lần thứ hai, quạt sẽ bắt đầu làm mát hệ thống và sẽ tắt.
2. Quạt làm mát tiếp tục hoạt động khoảng 4 giây cho chu kỳ làm mát và đèn LED NGUỒN/CHỜ sẽ nhấp nháy màu Đỏ. Khi đèn LED BẬT/CHỜ sáng màu Đỏ ổn định, máy chiếu đã vào chế độ chờ. Nếu bạn muốn bật lại máy chiếu, bạn phải chờ cho đến khi máy chiếu đã hoàn tất chu kỳ làm mát và vào chế độ chờ. Khi ở chế độ chờ, chỉ cần nhấn nút “” để khởi động lại máy chiếu.
 3. Ngắt dây nguồn khỏi ổ cắm điện và máy chiếu.



Chỉ báo cảnh báo

Các thông báo sáng LED

Khi các chỉ báo cảnh báo (xem bên dưới) bật, máy chiếu sẽ tự động tắt:

- ❖ Đèn LED “ĐÈN” sáng màu đỏ và/hoặc đèn LED “NHIỆT” sáng màu đỏ.
- ❖ Chỉ báo LED “TEMP” sáng đỏ, điều này cho thấy máy chiếu đã quá nhiệt. Trong điều kiện bình thường, có thể bật lại máy chiếu.
- ❖ Đèn LED “NHIỆT” nhấp nháy màu đỏ.

Rút dây nguồn khỏi máy chiếu, đợi 30 giây rồi thử lại. Nếu chỉ báo cảnh báo sáng lần nữa, vui lòng liên hệ với trung tâm dịch vụ gần nhất để được trợ giúp.

Thông báo	 Đèn LED nguồn		 Đèn LED nhiệt độ	 Đèn LED bóng đèn
	Đỏ	Lam	Đỏ	Đỏ
Trạng thái Chờ (LAN tắt)	Bật			
Trạng thái Chờ (LAN bật)	Bật	Bật		
Bật nguồn		Bật		
Khởi động	Nhấp nháy			
Lỗi (Nguồn tốt NG)			Bật	Bật
Lỗi (Quạt hỏng)			Nhấp nháy	
Lỗi (Quá nhiệt)			Bật	
Lỗi (LD hỏng)				Bật

THIẾT LẬP VÀ CÀI ĐẶT

Điều chỉnh vị trí máy chiếu

Khi bạn chọn vị trí cho máy chiếu, xem xét kích thước và hình dạng màn hình của bạn, vị trí ổ cắm điện của bạn, và khoảng cách giữa máy chiếu và phần còn lại của thiết bị. Làm theo các chỉ dẫn chung này:

Đặt máy chiếu trên bề mặt phẳng vuông góc với màn hình. Máy chiếu phải cách ít nhất 4,26 ft (1,3m) so với màn hình chiếu.

Đặt máy chiếu ở khoảng cách mong muốn so với màn hình. Khoảng cách từ ống kính máy chiếu đến màn hình, cài đặt thu phóng và định dạng video xác định kích thước của hình ảnh chiếu.

Vận hành hướng tự do 360 độ

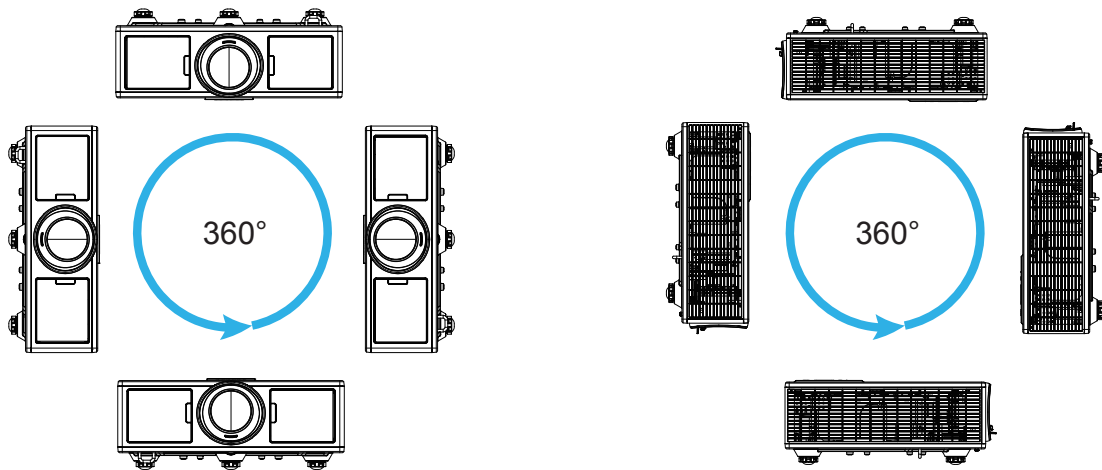

THIẾT LẬP VÀ CÀI ĐẶT

Điều chỉnh hình ảnh chiếu

Điều chỉnh độ cao của máy chiếu

Máy chiếu được trang bị chân nâng để điều chỉnh độ cao của hình ảnh.

1. Đặt chân điều chỉnh bạn muốn chỉnh vào mặt dưới của máy chiếu.
2. Xoay vng điều chỉnh theo chiều kim đồng hồ để nâng máy chiếu hoặc ngược chiều kim đồng hồ để hạ thấp máy. Lặp lại với các chân ọc lại nếu thấy cần.

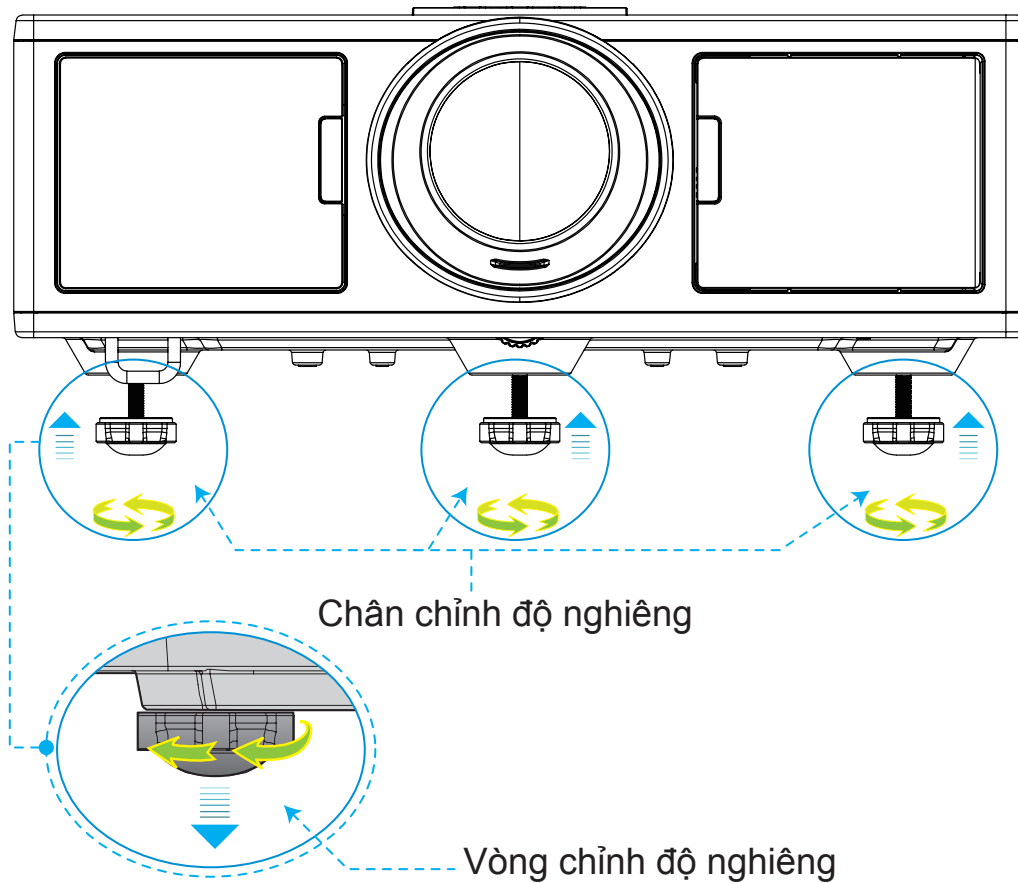

THIẾT LẬP VÀ CÀI ĐẶT

Thu phóng và lấy nét

1. Để điều chỉnh kích thước hình ảnh, xoay theo chiều kim đồng hồ hoặc ngược chiều kim vòng zoom để tăng hoặc giảm kích thước ảnh chiếu.
2. Để điều chỉnh lấy nét, xoay theo chiều kim đồng hồ hoặc ngược chiều kim vòng lấy nét cho đến khi hình ảnh sắc nét và dễ đọc.

Máy chiếu sẽ lấy nét ở khách cách (thấu kính đến tường) từ 1,65 đến 16,5 feet (0,5 đến 5,0 m).

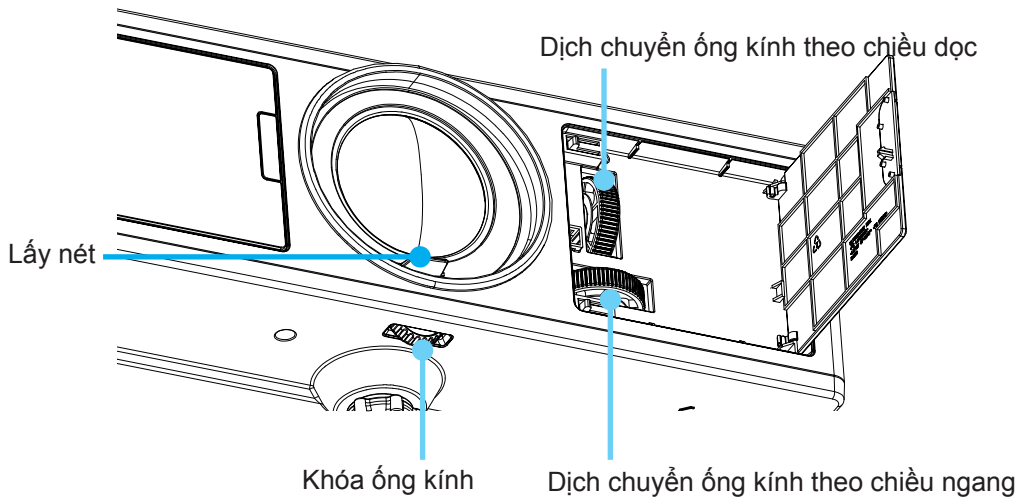

Điều chỉnh kích thước hình ảnh chiếu (Đường chéo)

Kích thước hình ảnh chiếu từ 30" đến 300" (0,91 đến 9,09 mét).

1. Mở cửa bên cạnh phía trước của máy chiếu.
2. Mở khóa chốt ống kính, trước khi điều chỉnh dịch chuyển ống kính.
3. Xoay dọc/ngang núm dịch chuyển ống kính để dịch chuyển ống kính.
4. Xoay khóa ống kính theo chiều kim đồng hồ để khóa thấu kính vào đúng vị trí. (Núm dịch chuyển ống kính vẫn có thể xoay được.)
5. Đóng cửa bên cạnh phía trước của máy chiếu.

Ghi chú: Thanh gạt để dịch chuyển ống kính thường được thiết kế hình tam giác, khi ống kính được điều chỉnh tới vị trí trung tâm theo chiều ngang, ống kính có thể được dịch chuyển theo chiều dọc đến điểm cao nhất.

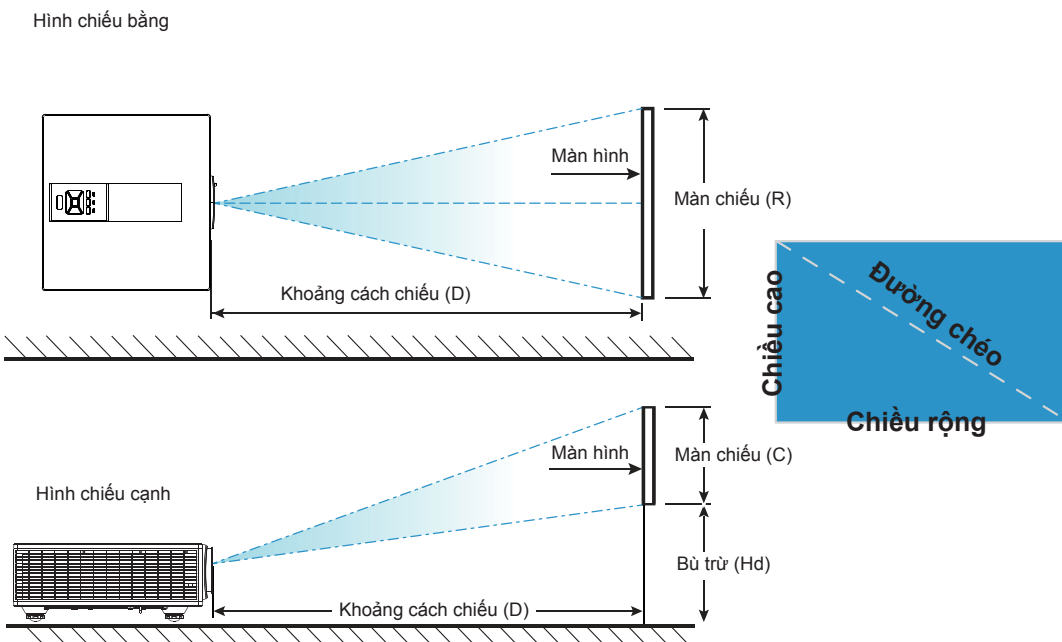

THIẾT LẬP VÀ CÀI ĐẶT

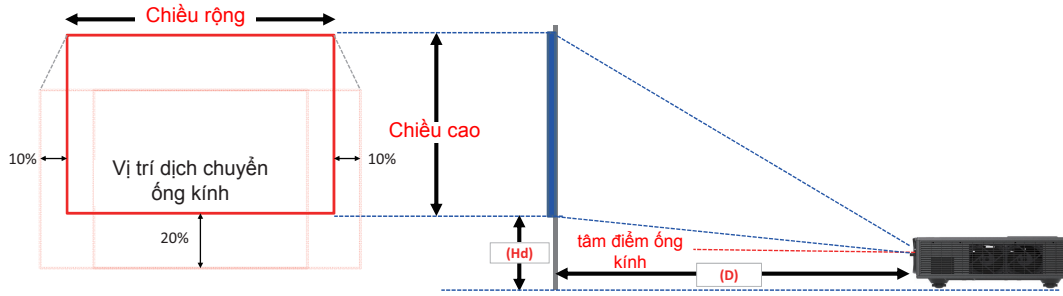

	Phạm vi Dịch chuyển Chiều dọc (Vs)	Phạm vi Dịch chuyển Chiều ngang (Hs)
XGA	10%	±5%
WUXGA	13%	±5%

Độ lệch hình ảnh									
	kích thước hình ảnh	Kích thước màn hình R x C				Khoảng cách chiếu (D)		Bù trừ (Hd)	
	inch	cm		inch		cm	inch	cm	inch
	Đường chéo	Chiều rộng	Chiều cao	Chiều rộng	Chiều cao	-	-	-	-
XGA 4:3	30"	60,7	45,7	23,9	18,0	49,8	19,6	2,3	0,9
	100"	202,3	152,3	79,7	60,0	165,9	65,3	7,6	3,0
	150"	303,5	228,5	119,5	90,0	248,9	98,0	11,4	4,5
	200"	404,7	304,7	159,3	119,9	331,8	130,6	15,2	6,0
	250"	505,8	380,8	199,1	149,9	414,8	163,3	19,1	7,5
	300"	607,0	457,0	239,0	179,9	497,7	196,0	22,9	9,0

Độ lệch hình ảnh									
	kích thước hình ảnh	Kích thước màn hình R x C				Khoảng cách chiếu (D)		Bù trừ (Hd)	
	inch	cm		inch		cm	inch	cm	inch
	Đường chéo	Chiều rộng	Chiều cao	Chiều rộng	Chiều cao	-	-	-	-
WUXGA 16:10	36"	78,0	49,0	30,7	19,3	61,6	24,3	9,7	3,8
	100"	215,0	135,0	84,6	53,1	169,9	66,9	26,9	10,6
	150"	323,0	202,0	127,2	79,5	255,2	100,5	40,4	15,9
	200"	431,0	269,0	169,7	105,9	340,5	134,1	53,9	21,2
	250"	539,0	337,0	212,2	132,7	425,8	167,6	67,3	26,5
	300"	646,0	404,0	254,3	159,1	510,3	200,9	80,8	31,8

❖ Bảng này chỉ dành cho người dùng tham khảo.

LƯU Ý VỀ CÁCH SỬ DỤNG

Sử dụng bảng điều khiển

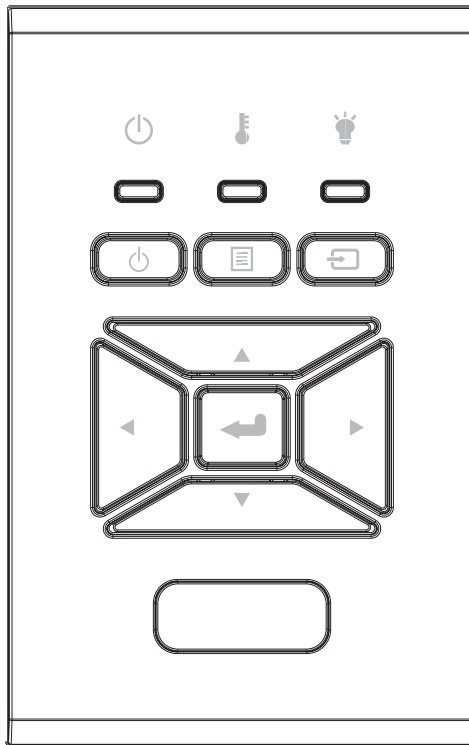

Tên	Mô tả
Nguồn	Tham khảo phần “Bật/Tắt máy chiếu máy chiếu” ở trang 17-18.
Nhập	Xác nhận mục đã chọn.
Đầu vào	Chọn tín hiệu đầu vào
Trình đơn	Hiển thị trình đơn hiển thị trên màn hình (OSD). Để thoát OSD, nhấn nút “Trình đơn” lần nữa.
Bốn phím chọn điều hướng	Sử dụng nút để chọn các mục hoặc điều chỉnh lựa chọn của bạn.
Đèn LED bóng đèn	Tham khảo chỉ báo LED của trạng thái nguồn sáng máy chiếu.
Đèn LED nhiệt độ	Tham khảo chỉ báo LED của trạng thái nhiệt độ máy chiếu.
LED BẬT/CHỜ	Tham khảo chỉ báo LED của trạng thái nguồn điện máy chiếu.

LƯU Ý VỀ CÁCH SỬ DỤNG

Trình đơn Hiển thị trên màn hình (OSD)

Máy chiếu có các trình đơn Hiển thị trên màn hình cho phép bạn điều chỉnh hình ảnh và thay đổi nhiều cài đặt.

Cách sử dụng

1. Để mở trình đơn OSD, nhấn “Trình đơn” trên bộ điều khiển từ xa hoặc bàn phím máy chiếu.
2. Khi OSD được hiển thị, sử dụng các nút ▲ ▼ để chọn bất kỳ mục nào trong trình đơn chính. Trong khi lựa chọn ở một trang cụ thể, nhấn ► hoặc phím “Enter” để vào trình đơn con.
3. Sử dụng các ▲ ▼ phím để chọn mục mong muốn và điều chỉnh các cài đặt bằng ◀ ▶ phím.
4. Chọn mục được điều chỉnh tiếp theo trong trình đơn con và điều chỉnh như mô tả ở trên.
5. Nhấn “Enter” để xác nhận.
6. Để thoát, nhấn nút “Trình đơn” lần nữa. Trình đơn OSD sẽ đóng và máy chiếu sẽ tự động lưu các cài đặt mới.

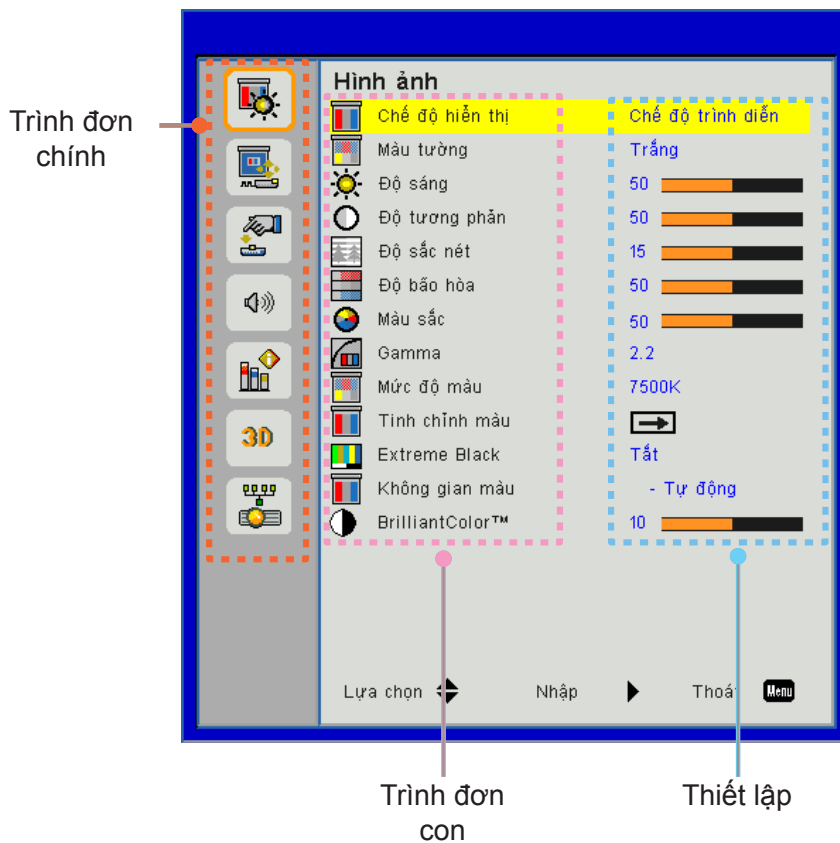

LƯU Ý VỀ CÁCH SỬ DỤNG

Cấu trúc

Ghi chú: Vui lòng lưu ý rằng các trình đơn hiển thị trên màn hình (OSD) thay đổi tùy theo loại tín hiệu được chọn và model máy chiếu bạn đang sử dụng.

Trình đơn chính	Trình đơn con	Thiết lập		
Hình ảnh	Chế độ hiển thị		Sáng/Chế độ trình diễn/Phim/sRGB/Trộn/DICOM SIM./Người dùng (Thay đổi Chế độ màu thành Chế độ người dùng nếu khách hàng thay đổi các cài đặt)	
	Màu tường		Màu trắng/Vàng nhạt/Xanh dương nhạt/Hồng/Xanh lá sẫm	
	Độ sáng			
	Độ tương phản			
	Độ sắc nét			
	Độ bão hòa		(Chỉ cho tín hiệu thành phần VGA)	
	Màu sắc		(Chỉ tín hiệu thành phần VGA)	
	Gamma		Phim/Đồ họa/1.8/2.0/2.2/2.6/Bảng đen/DICOM SIM	
	Mức độ màu		5500K/6500K/7500K/8500K/9500K	
	Thin chỉnh màu	Màu trắng/Đỏ/Lục/Lam/Xanh ngọc/Đỏ thẫm	Sắc màu/Bảo hạ/Khuếch đại	
	Extreme Black		Bật / Tắt	
	Không gian màu		Không đầu vào HDMI: Tự động/RGB/YUV	
			Đầu vào HDMI: Tự động/RGB (0 ~ 255)/RGB (16 ~ 235)/YUV	
BrilliantColor™		1~10		
Màn hình	Tỉ lệ màn hình		Tự động/4:3/16:9/16:10	
	Pha			
	Đồng hồ			
	Vị trí.Ngang			
	Vị trí.Dọc			
	Zoom kỹ thuật số			
	Trình chiếu		Phía trước/Trên trước/Phía sau/Trên sau	
	Hiệu chỉnh hình học		V Keystone	
			H Keystone	
			4 góc	Bật/Tắt
			Màu lưới	Tía/Lục
			Thiết lập lại	Có/Không
	Thiết lập PIP-PBP		Chức năng	PBP/PIP/ Tắt
			Nguồn chính	VGA/HDMI-1/HDMI-2/HDBaseT
			Nguồn phụ	VGA/HDMI-1/HDMI-2/HDBaseT
			Vị trí	Trên bên trái/Trên bên phải/Dưới bên trái/Dưới bên phải
			Kích cỡ	Nhỏ/Trung bình/Lớn
Hoán đổi				

LƯU Ý VỀ CÁCH SỬ DỤNG

Trình đơn chính	Trình đơn con	Thiết lập
Cài đặt	Ngôn ngữ	tiếng Anh/tiếng Đức/tiếng Pháp/tiếng Ý/tiếng Tây Ban Nha/ Polish/tiếng Thụy Điển/tiếng Hà Lan/tiếng Bồ Đào Nha/tiếng Nhật/tiếng Trung phồn thể/tiếng Trung giản thể/tiếng Hàn/ tiếng Nga/tiếng Ả Rập/tiếng Norsk/tiếng Thổ Nhĩ Kỳ/tiếng Đan Mạch/tiếng Phần Lan/tiếng Hy Lạp/tiếng Hungari/tiếng Séc/tiếng Nam Tư/tiếng Thái/tiếng Farsi/tiếng Việt/tiếng Indonesia/tiếng Slovakia
	Vị trí thực đơn	Trên trái, Trên phải, Giữa, Dưới trái, Dưới phải
	VGA Out (Chế độ chờ)	Tắt/Bật
	LAN (Chế độ chờ)	Tắt/Bật
	Mẫu chữ	Không / Lưới / Màu trắng
	Bật nguồn trực tiếp	Bật/Tắt
	Bật nguồn điện	Bật/Tắt
	Cài đặt mặc định	Có/Không
Âm lượng	tích hợp loa	Bật/Tắt
	Âm thanh ra	Bật/Tắt
	Micro	Bật/Tắt
	Tắt tiếng	Bật/Tắt
	Âm lượng	
	Âm lượng mic	
	EQ	

LƯU Ý VỀ CÁCH SỬ DỤNG

Trình đơn chính	Trình đơn con	Thiết lập		
Tùy chọn	Biểu tượng		Chế độ mặc định/Người sử dụng	
	Chế độ chụp hình nền			
	Tự động tìm nguồn tín hiệu		Bật/Tắt	
	Đầu vào		VGA, HDMI-1, HDMI-2, HDBaseT	
	Tắt nguồn (phút)			
	Hẹn giờ tắt máy (phút)			
	Cài đặt SSI			Số giờ SSI đã dùng (Bình thường)
				Số giờ SSI đã dùng (ECO)
		Chế độ nguồn SSI		Bình thường, ECO
	Điều chỉnh tốc độ quạt	Bật/Tắt		[Mặc định Tắt]
	Lựa chọn cài đặt bộ lọc	Bộ lọc tùy chọn được thiết lập		Có/Không
		Thời gian sử dụng bộ lọc		Chỉ đọc
		Nhắc nhở bộ lọc		
		Xóa bỏ bộ nhắc nhở		Có/Không
	Bảo mật	Bảo mật		Bật/Tắt
		Bộ đếm thời gian an toàn		Tháng/Ngày/Giờ
		Đổi mật khẩu		
	Thiết lập điều khiển	Chức năng IR		Bật/Tắt
		Mã từ xa		00 ~ 99
	HDBaseT Điều khiển	TỰ ĐỘNG		
		HDBaseT		
	Mô-đun PIP-PBP			Phiên bản
				HDMI EQ
				Thiết lập lại
				Nâng cấp USB
	Ẩn thông tin	Bật / Tắt		
	Các chế độ của bóng đèn			Tên ứng máy
				SNID
				Nguồn (Nguồn chính/Nguồn phụ)
				Phân giải nguồn chính
				Phân giải nguồn phụ
				Phiên bản phần mềm (DDP/MCU/LAN)
			Tỉ lệ màn hình	
			(Bình thường/ECO)	
			Địa chỉ IP	
			Tình trạng mạng	
			Mã từ xa	
			Mã từ xa (Hoạt động)	

LƯU Ý VỀ CÁCH SỬ DỤNG

Trình đơn chính	Trình đơn con	Thiết lập		
3D	3D		Tự động/Bật	
	Chuyển đổi đồng hóa 3D		Bật/Tắt	
	Định dạng 3D			Frame Packing
				Side-by-Side (Half)
				Top and Bottom
				Frame Sequential
			Field Sequential	
1080p @ 24			96Hz/144Hz	
Mạng	Trạng thái			
	Máy khách DHCP		Bật/Tắt	
	Địa chỉ IP			
	Mặt Nặng con			
	Ngõ			
	DNS			
	Lưu			
	Địa chỉ MAC			
	Tên nhóm			
	Tên máy chiếu			
	Vị trí			
	Liên hệ			

LƯU Ý VỀ CÁCH SỬ DỤNG

Hình ảnh

Chế độ hiển thị

Có nhiều cài đặt sẵn được tối ưu hóa cho nhiều loại hình ảnh khác nhau. Sử dụng nút ◀ hoặc ▶ để chọn mục cần chọn.

- Sáng: Để tối ưu hóa độ sáng.
- Chế độ trình diễn: Để trình bày hội họp.
- Chế độ xem phim: Để mở nội dung video.
- sRGB: Cho nội dung game.
- Trộn: Cho ứng dụng trộn.
- DICOM Sim:
- Người sử dụng: Cài đặt của người dùng.

Màu tường

Sử dụng chức năng này để có được hình ảnh màn hình tối ưu phù hợp với màu tường. Bạn có thể chọn trong “Màu trắng”, “Vàng nhạt”, “Xanh dương nhạt”, “Hồng”, và “Xanh lá sẫm”.

Độ sáng

Điều chỉnh độ sáng của hình ảnh.

- Nhấn nút ◀ để làm tối hình ảnh.
- Nhấn nút ▶ để làm sáng hình ảnh.

Độ tương phản

Độ tương phản điều chỉnh mức độ khác nhau giữa các phần sáng nhất và tối nhất của hình. Việc điều chỉnh độ tương phản làm thay đổi mức độ đen và trắng trong hình ảnh.

- Nhấn nút ◀ để giảm độ tương phản.
- Nhấn nút ▶ để tăng độ tương phản.

Độ sắc nét

Điều chỉnh độ nét của hình ảnh.

- Nhấn nút ◀ để giảm độ nét.
- Nhấn nút ▶ để tăng độ nét.

Ghi chú: Các chức năng “Độ sắc nét”, “Độ bão hòa” và “Sắc thái” chỉ được hỗ trợ ở chế độ video.

LƯU Ý VỀ CÁCH SỬ DỤNG

Độ bão hòa

Điều chỉnh hình ảnh video từ đen trắng sang màu bão hòa hoàn toàn.

- Nhấn nút ◀ để giảm mức bão hòa trong hình ảnh.
- Nhấn nút ▶ để tăng mức bão hòa trong hình ảnh.

Ghi chú: Độ bão hòa chỉ được hỗ trợ cho nguồn VGA (480i/480p 576i/675p 720P 1080i/1080p)

Màu sắc

Điều chỉnh độ cân bằng màu đỏ và xanh lục.

- Nhấn nút ◀ để tăng màu xanh lục trong hình ảnh.
- Nhấn nút ▶ để tăng màu đỏ trong hình ảnh.

Ghi chú: Màu sắc chỉ được hỗ trợ cho nguồn VGA (480i/480p 576i/675p 720P 1080i/1080p)

Gamma

Chức năng này cho phép bạn điều chỉnh giá trị gamma để có được độ tương phản hình ảnh tốt hơn cho ngõ vào.

Mức độ màu

Điều này cho phép bạn điều chỉnh nhiệt độ màu. Ở nhiệt độ cao, màn hình trông lạnh hơn; ở nhiệt độ thấp hơn, màn hình trông ấm áp hơn.

Thin chỉnh màu

Sử dụng các cài đặt cho điều chỉnh nâng cao thành các màu riêng lẻ Đỏ, Lục, Xanh, Chàm, Tím, Vàng và Trắng.

Extreme Black

Sử dụng chức năng này để tăng độ tương phản.

Không gian màu

Hãy chọn loại ma trận màu thích hợp từ AUTO, RGB, (0 - 255), RGB (16 - 235) hoặc YUV.

Ghi chú: “RGB (0 - 255)” và “RGB (16 - 235)” chỉ được hỗ trợ cho nguồn HDMI.

BrilliantColor™

Mục điều chỉnh này sử dụng một thuật toán xử lý màu mới và cải tiến để cho phép độ sáng cao hơn trong khi cung cấp màu sắc thật sự sôi động trong hình.

LƯU Ý VỀ CÁCH SỬ DỤNG

Màn hình

Tỉ lệ màn hình

- TỰ ĐỘNG: Giữ hình ảnh với tỷ lệ chiều rộng/chiều cao ban đầu và tối đa hóa hình ảnh để phù hợp với số pixel ngang hoặc dọc gốc.
- 4:3: Hình ảnh sẽ được thu lại để phù hợp với màn hình và được hiển thị sử dụng tỷ lệ 4:3.
- 16:9: Hình ảnh sẽ được thu lại để phù hợp với chiều rộng của màn hình và chiều cao được điều chỉnh để hiển thị hình ảnh sử dụng một tỉ lệ 16:9.
- 16:10: Hình ảnh sẽ được thu lại để phù hợp với chiều rộng của màn hình và chiều cao được điều chỉnh để hiển thị hình ảnh sử dụng một tỉ lệ 16:10.

Pha

Đồng bộ hóa định giờ tín hiệu của màn hình với card đồ họa. Nếu hình ảnh xuất hiện không ổn định hoặc nhấp nháy, sử dụng chức năng này để điều chỉnh.

Ghi chú: Điều chỉnh Pha, đồng hồ, Vị trí ngang, Vị trí dọc chỉ hỗ trợ Đồ họa VGA.

Đồng hồ

Điều chỉnh để đạt được hình ảnh tối ưu khi có vạch thẳng đứng trong hình ảnh.

Vị trí Ngang

- Nhấn nút ◀ để chuyển hình ảnh sang trái.
- Nhấn nút ▶ để chuyển hình ảnh sang phải.

Vị trí Dọc

- Nhấn nút ◀ để chuyển hình ảnh xuống dưới.
- Nhấn nút ▶ để chuyển hình ảnh lên trên.

Zoom kỹ thuật số

- Nhấn nút ◀ để thu nhỏ kích thước của hình ảnh.
- Nhấn nút ▶ để phóng to hình ảnh trên màn chiếu.

Trình chiếu

- Phía trước: Hình ảnh được chiếu thẳng vào màn hình.
- Trần trước: Đây là lựa chọn mặc định. Khi được chọn, hình ảnh sẽ xuất hiện lộn ngược.
- Phía sau: Khi được chọn, hình ảnh sẽ xuất hiện đảo ngược.
- Trần sau: Khi được chọn, hình ảnh sẽ xuất hiện đảo ngược ở vị trí lộn ngược.

Hiệu chỉnh hình học

- H Keystone
Nhấn nút ◀ hoặc ▶ để điều chỉnh biến dạng hình ảnh theo chiều dọc. Nếu hình ảnh trông giống hình thang, tùy chọn này có thể giúp làm cho hình ảnh có hình chữ nhật.
- V Keystone
Nhấn nút ◀ hoặc ▶ để điều chỉnh biến dạng hình ảnh theo chiều dọc. Nếu hình ảnh trông giống hình thang, tùy chọn này có thể giúp làm cho hình ảnh có hình chữ nhật.
- 4 góc
Điều chỉnh 4 góc hình ảnh từng pixel để làm cho hình ảnh vuông vức.
- Màu lưới
Đặt màu lưới chức năng hiệu chỉnh 4 góc.
- Thiết lập lại
Đặt H/V Keystone, các thông số 4 góc thành giá trị mặc định.

LƯU Ý VỀ CÁCH SỬ DỤNG

Thiết lập PIP-PBP

- Chức năng: Để cho phép/vô hiệu hóa chức năng PIP/PBP.
- Nguồn chính: Để đặt nguồn chính PIP/PBP.
- Nguồn phụ: Để đặt nguồn phụ PIP/PBP.
- Vị trí: Để đặt vị trí nguồn phụ PIP.
- Kích thước: Để đặt kích thước nguồn phụ PIP.
- Hoán đổi: Để hoán đổi nguồn chính/phụ PIP/PBP.

Một số kết hợp nguồn/tín hiệu có thể không tương thích với chức năng PIP/PBP. Vui lòng tham khảo bảng dưới đây:

Ma trận	HDMI-1	HDMI-2	HDBaseT	VGA
HDMI-1	-	V	-	V
HDMI-2	V	-	V	V
HDBaseT	-	V	-	V
VGA	V	V	V	-

1. Đường nhấp nháy có thể xảy ra nếu băng thông của cả hai đầu vào quá cao, hãy thử giảm độ phân giải.
2. Lệch khung có thể xảy ra do sự khác biệt về tỷ lệ khung hình giữa hình chính và phụ, hãy thử so khớp tốc độ khung hình cho mỗi đầu vào.

LƯU Ý VỀ CÁCH SỬ DỤNG

Cài đặt

Ngôn ngữ

Chọn trình đơn OSD đa ngôn ngữ. Nhấn nút ◀ hoặc ▶ trong trình đơn con và sau đó sử dụng nút ▲ hoặc ▼ để chọn ngôn ngữ ưa chuộng. Nhấn nút ▶ trên điều khiển từ xa để kết thúc lựa chọn.



Vị trí thực đơn

Chọn vị trí trình đơn trên màn hình hiển thị.

VGA Out (Chế độ chờ)

Chọn “Bật” để cho phép kết nối VGA OUT.

LAN (Chế độ chờ)

Chọn “Bật” để cho phép kết nối LAN. Chọn “Tắt” để tắt kết nối LAN.

Mẫu thử

Hiện thị mẫu kiểm tra.

Bật nguồn trực tiếp

Chọn “Bật” để kích hoạt chế độ Direct Power. Máy chiếu sẽ tự động bật khi nguồn AC được cung cấp mà không cần nhấn phím ⏻ trên bảng điều khiển bộ điều khiển từ xa của máy chiếu.

Bật nguồn điện

Nếu Bật nguồn tín hiệu được bật sang ON, máy chiếu sẽ tự động thức dậy từ chế độ chờ nếu nguồn đầu vào được thay đổi từ không hoạt động sang hoạt động.

Cài đặt mặc định

Chọn “Có” trả lại các tham số hiển thị trên mọi trình đơn về cài đặt mặc định.

LƯU Ý VỀ CÁCH SỬ DỤNG

Âm lượng

tích hợp loa

- Chọn “Bật” để mở loa.
- Chọn “Tắt” để tắt loa.

Âm thanh ra

- Chọn “Bật” để cho phép chức năng đường ra.
- Chọn “Tắt” để tắt chức năng đường ra.

Micro

- Chọn “Bật” để bật micrô.
- Chọn “Tắt” để tắt micrô.

Tắt tiếng

- Chọn “Bật” để tắt tiếng.
- Chọn “Tắt” để bật tiếng.

Âm lượng

- Nhấn ◀ để giảm âm lượng.
- Nhấn ▶ để tăng âm lượng.

Âm lượng mic

- Nhấn nút ◀ để giảm âm lượng micrô.
- Nhấn nút ▶ để tăng âm lượng micrô.

EQ

Đặt các giá trị EQ âm thanh.

LƯU Ý VỀ CÁCH SỬ DỤNG

Tùy chọn

Biểu tượng

Sử dụng chức năng này để cài đặt màn hình khởi động mong muốn. Nếu thay đổi được thực hiện, nó sẽ có hiệu quả vào lần bật máy chiếu sau.

- Chế độ mặc định: Màn hình khởi động mặc định.
- Người sử dụng: Sử dụng hình ảnh được lưu trữ từ chức năng Chế độ chụp hình nền”.

Chế độ chụp hình nền

Nhấn nút ► để chụp ảnh của hình ảnh hiện được hiển thị trên màn hình.

Ghi chú:

Để chụp biểu trưng thành công, vui lòng đảm bảo hình ảnh trên màn hình không lớn hơn độ phân giải gốc của máy chiếu.

“Chụp logo” không có sẵn khi 3D được cho phép.

Trước khi kích hoạt chức năng này, đề nghị là “Tỉ lệ cạnh” được đặt thành “Tự động”.

Tự động tìm nguồn tín hiệu

- Bật: Máy chiếu sẽ tìm kiếm các tín hiệu khác nếu không tìm thấy tín hiệu đầu vào hiện tại.
- Tắt: Máy chiếu sẽ chỉ tìm kiếm kết nối đầu vào hiện tại.

Đầu vào

Nhấn nút ► để cho phép/tắt nguồn ngõ vào. Máy chiếu sẽ không tìm kiếm các ngõ vào mà không được chọn.

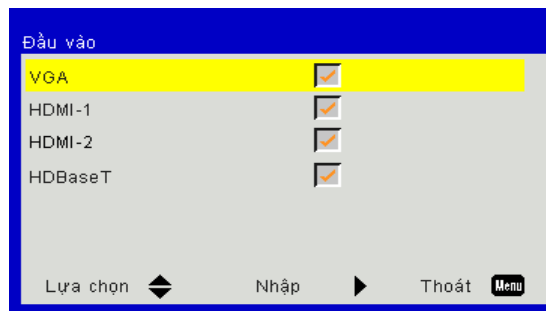

Tắt nguồn (phút)

Đặt thời gian cho bộ đếm giờ ngược. Bộ đếm giờ ngược sẽ bắt đầu chạy khi không có tín hiệu nào được gửi đến máy chiếu. Máy chiếu sẽ tự động tắt nguồn khi hết thời gian đếm ngược (tính theo phút).

Hẹn giờ tắt máy (phút)

Đặt thời gian cho bộ đếm giờ ngược. Bộ đếm giờ ngược sẽ bắt đầu chạy mà có hoặc không có tín hiệu nào được gửi đến máy chiếu. Máy chiếu sẽ tự động tắt nguồn khi hết thời gian đếm ngược (tính theo phút).

Cài đặt SSI

- Số giờ SSI đã dùng (Bình thường)
Hiển thị thời gian chiếu ở chế độ bình thường.
- Số giờ SSI đã dùng (ECO)
Hiển thị thời gian chiếu ở chế độ ECO.
- Chế độ nguồn SSI
Bình thường: Chế độ bình thường.
ECO: Sử dụng chức năng này để giảm độ sáng SSI máy chiếu và việc này sẽ làm giảm mức tiêu thụ điện và kéo dài tuổi thọ của SSI.

Điều chỉnh tốc độ quạt

- Bật: Quạt dừng sẵn chạy ở tốc độ cao. Chọn tùy chọn này khi sử dụng máy chiếu ở cao độ trên 2500 ft/762 m hoặc cao hơn.
- Tắt: Quạt dừng sẵn tự động chạy ở tốc độ thay đổi theo nhiệt độ bên trong.

LƯU Ý VỀ CÁCH SỬ DỤNG

Lựa chọn cài đặt bộ lọc

- Bộ lọc tùy chọn được thiết lập: Bộ lọc được lắp hoặc không.
- Thời gian sử dụng bộ lọc: Số giờ bộ lọc đã được sử dụng.
- Nhắc nhở bộ lọc (giờ): Đặt thời gian nhắc nhở bộ lọc.
- Xóa bỏ nhắc nhở: Chọn “Yes” để đặt lại bộ đếm giờ của bộ lọc bụi sau khi thay hoặc làm vệ sinh bộ lọc bụi.

Bảo mật

- Bảo mật: Chọn “Bật” để sử dụng xác minh bảo mật khi bật máy chiếu. Chọn “Tắt” để có thể bật máy chiếu mà không cần xác minh mật khẩu.
- Bộ đếm thời gian an toàn
Sử dụng chức năng này để đặt thời gian (Tháng/Ngày/Giờ) máy chiếu có thể được sử dụng. Khi hết thời gian này, bạn sẽ được yêu cầu nhập lại mật khẩu.

- Đổi mật khẩu

Lần đầu:

1. Nhấn “←” để đặt mật khẩu.
2. Mật khẩu phải có 6 chữ số.
3. Sử dụng nút số trên bộ điều khiển từ xa để nhập mật khẩu mới rồi nhấn phím “←” để xác nhận mật khẩu.

Đổi mật khẩu:

1. Nhấn “←” để nhập mật khẩu cũ.
 2. Sử dụng nút số để nhập mật khẩu hiện tại rồi nhấn “←” để xác nhận.
 3. Nhập mật khẩu mới (dài 6 chữ số) bằng các nút số trên bộ điều khiển từ xa, sau đó nhấn “←” để xác nhận.
 4. Nhập lại mật khẩu mới và nhấn “←” để xác nhận.
- Nếu mật khẩu bị nhập sai 3 lần, máy chiếu sẽ tự động tắt.
 - Nếu bạn quên mật khẩu, vui lòng liên hệ với đại lý ở địa phương để được hỗ trợ.

Ghi chú:

Mật khẩu mặc định là “000000” (lần đầu).

Luôn giữ mật khẩu trong các tập tin của bạn. Nếu mật khẩu bị quên hoặc bị mất, vui lòng liên hệ với trung tâm dịch vụ được ủy quyền ở địa phương của bạn.

LƯU Ý VỀ CÁCH SỬ DỤNG

Thiết lập điều khiển

- Chức năng IR: Khi chức năng này “Tắt”, máy chiếu không thể vận hành được bằng điều khiển từ xa.
- Mã từ xa: 00 ~ 99, mã mặc định (mã chung): 00

Ghi chú:

Làm thế nào để đặt điều khiển từ xa vào mã từ xa.

1. Nhấn Phím “ID” trên điều khiển từ xa trong 5 giây

2. Nhấn nút số (XX) trên điều khiển từ xa

Ví dụ, nếu người dùng muốn thiết lập bộ điều khiển từ xa để đưa vào giá trị cài đặt mã từ xa 2, nhấn phím ID trong 5 giây và sau đó nhấn 02.

HDBaseT Điều khiển

Máy chiếu sẽ tự động phát hiện tín hiệu từ máy phát HDBaseT được cung cấp. Chọn “HDBaseT” để kích hoạt chế độ Direct Power.

Mô-đun PIP-PBP

- Phiên bản: Hiển thị phiên bản phần mềm mô-đun PIP-PBP.
- Thiết lập lại: Đặt lại mô-đun PIP-PBP.
- Nâng cấp USB: Nâng cấp phần mềm mô-đun PIP-PBP.
- HDMI EQ: Đặt mô-đun PIP-PBP cổng HDMI giá trị EQ.

Ẩn thông tin

- Bật: Chọn “Bật” để ẩn thông báo.
- Tắt: Chọn “Tắt” để hiển thị thông báo “thông tin”.

Các chế độ cửa bóng đến

Hiển thị thông tin máy chiếu cho tên dòng máy, SNID, nguồn, độ phân giải, phiên bản phần mềm, tỉ lệ, Số giờ SSI, Địa chỉ IP và Tình trạng mạng trên màn hình.

LƯU Ý VỀ CÁCH SỬ DỤNG

3D

3D

TỰ ĐỘNG: Khi đã thấy tín hiệu nhận dạng 3D, định dạng 3D được chọn tự động.

- Chọn “Bật” để cho phép tính năng 3D.
- Chọn “Tự động” để phát hiện tín hiệu 3D tự động.

Chuyển đổi đồng hóa 3D

Nếu bạn nhìn thấy hình ảnh rời rạc hoặc chùng chéo khi đeo kính 3D DLP, bạn có thể cần phải thực hiện “Đảo ngược” để có được sự so khớp tốt nhất của trình chiếu hình ảnh trái / phải để có được những hình ảnh chính xác.

Định dạng 3D

Sử dụng tính năng này để chọn định dạng 3D. Các tùy chọn gồm: “Frame Packing”, “Side-by-Side (Half)”, “Top and Bottom”, “Frame Sequential”.

1080p@24

Sử dụng đặc tính này để chọn tốc độ làm mới 96 hoặc 144 Hz khi sử dụng kính 3D với chế độ đóng gói khung hình 1080p@24.

LƯU Ý VỀ CÁCH SỬ DỤNG

LAN

Trạng thái

Hiển thị tình trạng kết nối mạng.

Máy khách DHCP

Cấu hình thiết lập DHCP.

- **Bật:** Chọn “Bật” để cho phép máy chiếu có được địa chỉ IP tự động từ mạng của bạn.
- **Tắt:** Chọn “Tắt” để gán IP, Mặt nạ mạng con, Gateway, và cấu hình DNS một cách thủ công.

Địa chỉ IP

Hiển thị địa chỉ IP.

Mặt Nạ mạng con

Hiển thị số mặt nạ mạng con.

Ngõ

Hiển thị gateway mặc định của mạng được nối với máy chiếu.

DNS

Hiển thị số DNS.

Địa chỉ MAC

Hiển thị địa chỉ MAC.

Tên nhóm

Hiển thị tên nhóm.

Tên máy chiếu

Hiển thị tên máy chiếu.

Vị trí

Hiển thị địa điểm máy chiếu.

Liên hệ

Hiển thị thông tin liên hệ.

PHỤ LỤC

Projector Problems

? Máy chiếu dừng đáp ứng với mọi điều khiển

- ▶ Nếu có thể, hãy tắt máy chiếu, sau đó rút dây nguồn và chờ ít nhất 60 giây trước khi cắm lại nguồn.
- ▶ Kiểm tra xem “Khóa bàn phím” không được kích hoạt bằng cách cố điều khiển máy chiếu bằng bộ điều khiển từ xa.

? Nếu bộ điều khiển từ xa không hoạt động

- ▶ Kiểm tra góc hoạt động của bộ điều khiển từ xa nằm trong góc $\pm 30^\circ$ cả theo chiều ngang và theo chiều dọc của các bộ nhận tín hiệu hồng ngoại trên máy chiếu.
- ▶ Hãy chắc chắn rằng không có cản trở giữa điều khiển từ xa và máy chiếu. Đi chuyển đến trong vòng 12 m ($\pm 0^\circ$) từ máy chiếu.
- ▶ Đảm bảo pin được lắp đúng cách.
- ▶ Thay pin nếu pin đã cạn.
- ▶ Đảm bảo rằng bạn đã đặt điều khiển từ xa thành bộ mã IR đúng (xem trang 24).

? Khi kết nối trực tiếp từ máy tính tới máy chiếu

- ▶ Nếu bạn có vấn đề kết nối mạng từ máy tính của bạn với máy chiếu, vui lòng tham khảo các thiết lập máy tính như dưới đây hoặc liên hệ với quản trị web.

Bước 1: Tìm địa chỉ IP (192.168.0.100) từ chức năng LAN của máy chiếu.



Bước 2: Chọn “Áp dụng” và nhấn nút “Enter”. Một khi cài đặt được lưu, thoát khỏi OSD và nhấn nút “Trình đơn”.

Bước 3: Để mở Network Connections, nhấp **Bắt đầu**, nhấp **Bảng điều khiển**, nhấp **Kết nối mạng và Internet**, sau đó nhấp **Kết nối mạng**. Nhấp vào kết nối bạn muốn đặt cấu hình, sau đó, trong **Các tác vụ mạng** , nhấp **Thay đổi thiết lập kết nối này**.

Bước 4: Trên tab **Thông tin chung**, trong **Kết nối này dùng các mục sau**, nhấp Giao thức Internet (TCP/IP), và nhấp “**Properties**”.

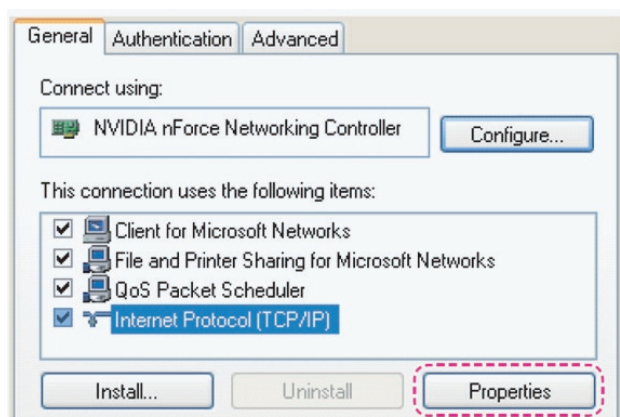

PHỤ LỤC

Bước 5: Nhấp **Sử dụng địa chỉ IP sau**, và nhập như sau:

- 1) Địa chỉ IP: 192.168.0.101
- 2) Mặt Mạng con: 255.255.255.0
- 3) Gateway mặc định: 192.168.0.254

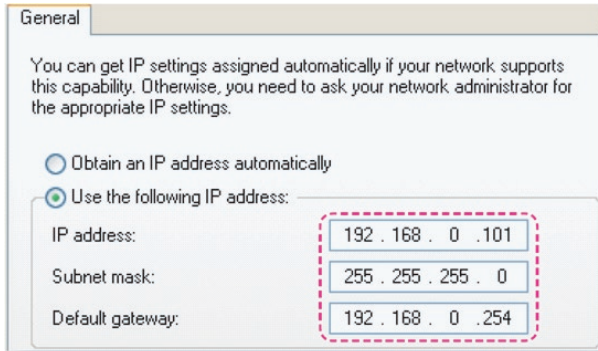

Bước 6: Để mở Internet Options, nhấp vào trình duyệt web IE, nhấp Internet Options, nhấp tab **Kết nối** và nhấp **“LAN Settings...”**.

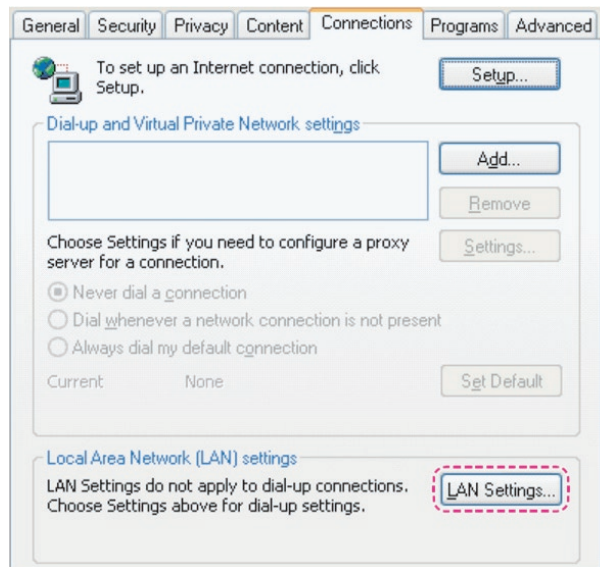

Bước 7: Tất cả các mục trong cửa sổ **Thiết lập mạng cục bộ (LAN)** phải là không chọn. Sau đó bấm nút “OK” hai lần.

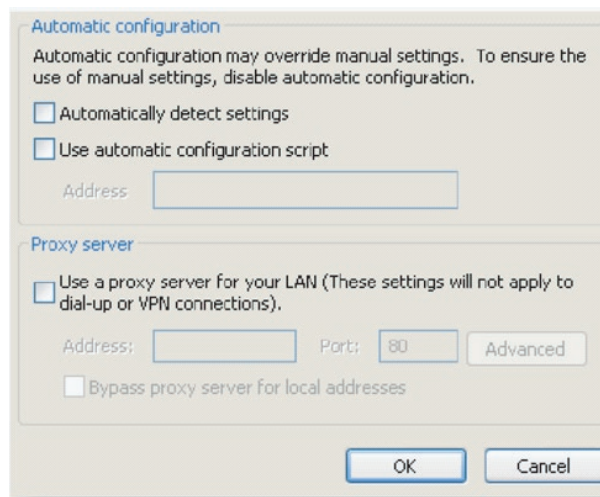

Bước 8: Mở IE và nhập địa chỉ IP là 192.168.0.100 vào URL rồi nhấn phím “Nhập”.

PHỤ LỤC

Cách sử dụng trình duyệt web để điều khiển máy chiếu

1. Bật DHCP cho phép máy chủ DHCP tự động gán IP, hoặc nhập thủ công thông tin mạng yêu cầu.



2. Sau đó chọn áp dụng và nhấn nút **OK** để hoàn tất quá trình cấu hình.

3. Mở trình duyệt web của bạn và gõ vào Địa chỉ IP từ màn hình LAN OSD sau đó trang web sẽ hiển thị như dưới đây:



Ghi chú: Khi bạn sử dụng địa chỉ IP của máy chiếu, bạn không thể liên kết với máy chủ dịch vụ của bạn.

4. Được dựa trên trang web mạng cho chuỗi nhập vào trong thẻ [công cụ], hạn chế đối với Độ dài nhập vào là trong danh sách dưới đây (“khoảng trắng” và phím chấm câu khác bao gồm):

Phân loại	Mục	Độ dài nhập vào (ký tự)
Kiểm soát Crestron	Địa chỉ IP	15
	IP ID	2
	Cổng	5
Dây nguồn	Tên máy chiếu	10
	Vị trí	9
	Được gán cho	9
Cấu hình mạng	DHCP (Đã cho phép)	(Không có)
	Địa chỉ IP	15
	Subnet mask	15
	Gateway mặc định	15
	Máy chủ DNS	15
Mật khẩu người dùng	Đã cho phép	(Không có)
	Mật khẩu mới	15
	Xác nhận	15
Mật khẩu quản trị	Đã cho phép	(Không có)
	Mật khẩu mới	15
	Xác nhận	15

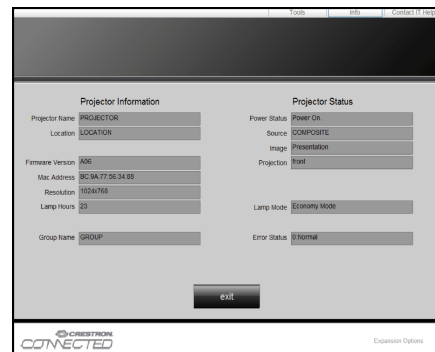

PHỤ LỤC

Công cụ điều khiển Crestron RoomView

Crestron RoomView™ có một trạm kiểm soát trung tâm cho hơn 250+ hệ thống điều khiển trên một mạng Ethernet đơn lẻ (có thể nhiều hơn, số lượng này phụ thuộc vào tổ hợp ID IP và địa chỉ IP). Crestron RoomView giám sát từng máy chiếu, bao gồm tình trạng trực tuyến của máy chiếu, nguồn hệ thống, tuổi thọ nguồn chiếu sáng, thiết đặt mạng và các lỗi phần cứng, cộng với bất kỳ thuộc tính tùy ý nào được Người quản trị định nghĩa.

Người quản trị có thể thêm, xóa hoặc sửa thông tin phòng, thông tin liên lạc và các sự kiện được ghi lại tự động bằng phần mềm cho mọi người dùng. (UI vận hành như hình ảnh dưới đây)

Ghi chú: Việc hỗ trợ chức năng Xem phặng Crestron phụ thuộc vào đời máy.

1. Màn hình chính

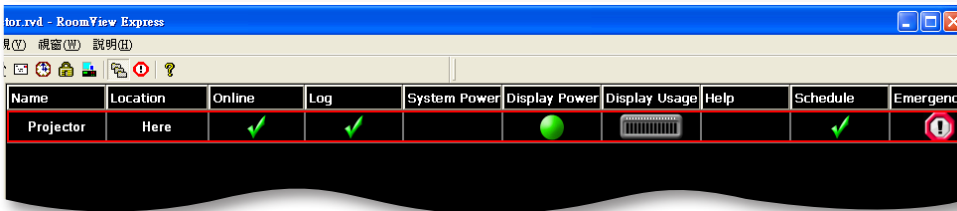

2. Sửa phòng

Ở trang “Edit Room”, nhập Địa chỉ IP (hoặc hostname) như được trình bày ở trình đơn hiển thị trên màn hình (OSD) của máy chiếu, và “02” cho IPID, “41794” cho cổng điều khiển Crestron được giữ sẵn.

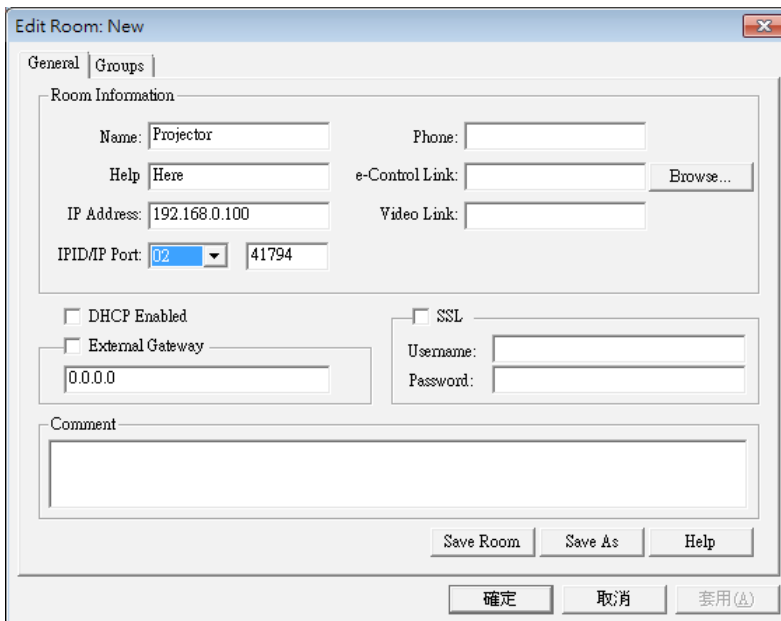

General | Groups |

Room Information

Name: Projector Phone:

Help: Here e-Control Link: Browse...

IP Address: 192.168.0.100 Video Link:

IPID/IP Port: 02 41794

DHCP Enabled SSL

External Gateway Username:

0.0.0.0 Password:

Comment

Save Room Save As Help

確定 取消 套用(A)

Giới thiệu về Crestron RoomView™ cài đặt và phương pháp lệnh, vui lòng truy cập vào website dưới đây để có RoomView™ Hướng dẫn sử dụng và thông tin thêm:

<http://www.crestron.com>

PHỤ LỤC

3. Sửa thuộc tính

General | Alert | Groups | Rooms | Contacts

Attribute Properties

Signal Name: Graphic:

Device:

Signal Type:

Join Number: Default Max. Value:

Options

Apply attribute to all rooms Display on main view

Apply attribute to all contacts Show on context menu

Record attribute changes to log

4. Sửa sự kiện

General | Rooms

Event Properties

Name: Enable this event

Type: Repeat event

Join:

Schedule

Start Date: Weekdays Weekends

End Date: Monday Saturday

Time: Tuesday Sunday

Wednesday

Thursday

Friday

Để có thêm thông tin, vui lòng vào
<http://www.crestron.com> & www.crestron.com/getroomview.

Mạng hỗ trợ điều khiển Crestron (Room View), AMX (Phát hiện thiết bị), PJLink và RS232.

PHỤ LỤC

Lắp và làm sạch bộ lọc bụi

Chúng tôi khuyên bạn nên làm sạch bộ lọc bụi sau mỗi 500 giờ hoạt động, hoặc thường xuyên hơn nếu bạn đang sử dụng máy chiếu trong môi trường bụi bặm.

Khi tin nhắn cảnh báo xuất hiện trên màn hình, làm các việc sau đây để làm sạch bộ lọc khí:

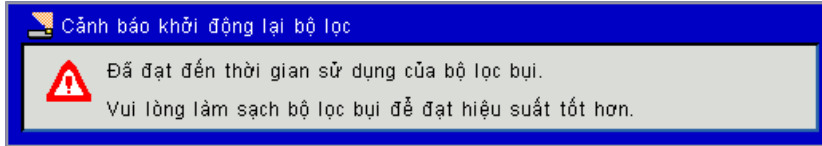

Ghi chú:

Nên sử dụng bộ lọc bụi tùy chọn trong môi trường có nhiều bụi.

Nếu bộ lọc bụi được lắp đặt, việc bảo dưỡng thích hợp sẽ ngăn chặn việc quá nóng và hỏng hóc máy chiếu.

Bộ lọc bụi là tùy chọn.

Các giao diện cụ thể được lựa chọn trong các mục của thông số kỹ thuật của các loại.

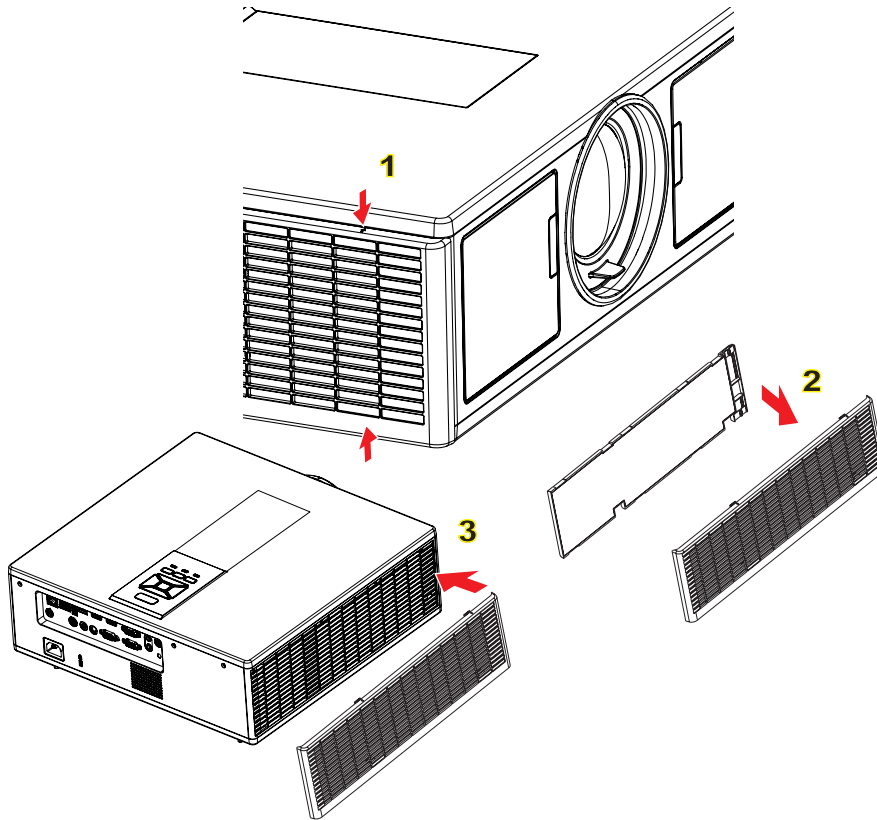

Thủ tục làm sạch bộ lọc khí:

1. Tắt nguồn máy chiếu bằng cách nhấn nút “**⏻**”.
2. Ngắt dây nguồn.
3. Kéo bộ lọc bụi ra, như thể hiện trong hình minh họa.①
4. Cẩn thận loại bỏ các bộ lọc bụi. Sau đó làm sạch hoặc thay đổi bộ lọc. ②

Để cài đặt bộ lọc, quay ngược lại các bước trước.

5. Bật máy chiếu và đặt lại bộ đếm lần sử dụng bộ lọc sau khi lọc bụi được thay thế.

PHỤ LỤC

Các chế độ tương thích

A. VGA tương tự					
(1) Tín hiệu máy tính					
Các chế độ	Độ phân giải	Tần số dọc [Hz]	Tần số ngang [KHz]	Pixel CLK [MHz]	Mô tả EDID
VGA	640 x 480	60	31,5	25,2	Định giờ đã thiết lập 1
	640 x 480	67	35,0	26,8	Định giờ đã thiết lập 1
	640 x 480	72	37,9	31,5	Định giờ đã thiết lập 1
	640 x 480	75	37,5	31,5	Định giờ đã thiết lập 1
	640 x 480	85	43,3	36,0	
IBM	720 x 400	70	31,5	28,3	Định giờ đã thiết lập 1
SVGA	800 x 600	56	35,1	36,0	Định giờ đã thiết lập 1
	800 x 600	60	37,9	40,0	Định giờ đã thiết lập 1
	800 x 600	72	48,1	50,0	Định giờ đã thiết lập 2
	800 x 600	75	46,9	49,5	Định giờ đã thiết lập 2
	800 x 600	85	53,7	56,3	
Apple, Mac II	832 x 624	75	49,1	57,3	Định giờ đã thiết lập 2
XGA	1024 x 768	60	48,4	65,0	WXGA: Định giờ đã thiết lập 2 XGA: Định giờ đã thiết lập 2 và (Native) Định giờ chi tiết/Khối mô tả 1
	1024 x 768	70	56,5	75,0	Định giờ đã thiết lập 2
	1024 x 768	75	60,0	78,8	Định giờ đã thiết lập 2
	1024 x 768	85	68,7	94,5	
	1024 x 768	120	99,0	137,8	Nhận dạng định giờ tiêu chuẩn
Apple, Mac II	1152 x 870	75	68,7	100,0	Định giờ dành riêng của nhà sản xuất
SXGA	1280 x 1024	60	64,0	108,0	
	1280 x 1024	72	77,0	133,0	
	1280 x 1024	75	80,0	135,0	Định giờ đã thiết lập 2
QuadVGA	1280 x 960	60	60,0	101,3	Nhận dạng định giờ tiêu chuẩn
	1280 x 960	75	75,2	130,0	
SXGA+	1400 x 1050	60	65,3	121,8	
UXGA	1600 x 1200	60	75,0	161,0	Nhận dạng định giờ tiêu chuẩn
HD đầy đủ	1920 x 1080	60	67,5	148,5	
WUXGA	1920 x 1200	60	74	154	Làm trống giảm
(2) Định giờ rộng mở rộng					
WXGA	1280 x 720	60	44,8	74,2	Nhận dạng định giờ tiêu chuẩn
	1280 x 800	60	49,6	83,5	WXGA: (Native) Định giờ chi tiết/khối mô tả 1 XGA: Nhận dạng định giờ tiêu chuẩn
	1366 x 768	60	47,7	84,8	
	1440 x 900	60	59,9	106,5	Nhận dạng định giờ tiêu chuẩn
	1680 x 1050	60	65,3	146,3	WXGA: Nhận dạng định giờ tiêu chuẩn XGA: Không có
	1920 x 720	60	44,35	92,25	
(3) Tín hiệu thành phần					
480i	720 x 480 (1440 x 480)	59,94 (29,97)	15,7	13,5	

PHỤ LỤC

576i	720 x 576 (1440 x 576)	50 (25)	15,6	13,5	
480p	720 x 480	59,94	31,5	27,0	
576p	720 x 576	50	31,3	27,0	
720p	1280 x 720	60	45,0	74,25	
720p	1280 x 720	50	37,5	74,25	
1080i	1920 x 1080	60 (30)	33,8	74,25	
1080i	1920 x 1080	50 (25)	28,1	74,25	
1080p	1920 x 1080	23,98/24	27,0	74,25	
1080p	1920 x 1080	60	67,5	148,5	
1080p	1920 x 1080	50	56,3	148,5	
B. HDMI Kỹ thuật số					
(1) Tín hiệu máy tính					
Các chế độ	Độ phân giải	Tần số dọc [Hz]	Tần số ngang [KHz]	Pixel CLK [MHz]	Mô tả EDID
VGA	640 x 480	60	31,5	25,2	Định giờ đã thiết lập 1
	640 x 480	67	35,0	26,8	Định giờ đã thiết lập 1
	640 x 480	72	37,9	31,5	Định giờ đã thiết lập 1
	640 x 480	75	37,5	31,5	Định giờ đã thiết lập 1
	640 x 480	85	43,3	36,0	
IBM	720 x 400	70	31,5	28,3	Định giờ đã thiết lập 1
SVGA	800 x 600	56	35,1	36,0	Định giờ đã thiết lập 1
	800 x 600	60	37,9	40,0	Định giờ đã thiết lập 1
	800 x 600	72	48,1	50,0	Định giờ đã thiết lập 2
	800 x 600	75	46,9	49,5	Định giờ đã thiết lập 2
	800 x 600	85	53,7	56,3	
Apple, Mac II	832 x 624	75	49,1	57,3	Định giờ đã thiết lập 2
XGA	1024 x 768	60	48,4	65,0	WXGA: Định giờ đã thiết lập 2 XGA: Định giờ đã thiết lập 2 và (Native) Định giờ chi tiết/Khối mô tả 1
	1024 x 768	70	56,5	75,0	Định giờ đã thiết lập 2
	1024 x 768	75	60,0	78,8	Định giờ đã thiết lập 2
	1024 x 768	85	68,7	94,5	
	1024 x 768	120	99,0	137,8	Nhận dạng định giờ tiêu chuẩn
Apple, Mac II	1152 x 870	75	68,7	100,0	Định giờ dành riêng của nhà sản xuất
SXGA	1280 x 1024	60	64,0	108,0	
	1280 x 1024	72	77,0	133,0	
	1280 x 1024	75	80,0	135,0	Định giờ đã thiết lập 2
QuadVGA	1280 x 960	60	60,0	101,3	Nhận dạng định giờ tiêu chuẩn
	1280 x 960	75	75,2	130,0	
SXGA+	1400 x 1050	60	65,3	121,8	
UXGA	1600 x 1200	60	75,0	161,0	Nhận dạng định giờ tiêu chuẩn
HD đầy đủ	1920 x 1080	60	67,5	148,5	
WUXGA	1920 x 1200	60	74	154	Làm trống giảm
(2) Định giờ rộng mở rộng					

PHỤ LỤC

WXGA	1280 x 720	60	44,8	74,2	Nhận dạng định giờ tiêu chuẩn
	1280 x 800	60	49,6	83,5	WXGA: (Native) Định giờ chi tiết/khối mô tả 1 XGA: Nhận dạng định giờ tiêu chuẩn
	1366 x 768	60	47,7	84,8	
	1440 x 900	60	59,9	106,5	Nhận dạng định giờ tiêu chuẩn
WSXGA +	1680 x 1050	60	65,3	146,3	WXGA: Nhận dạng định giờ tiêu chuẩn XGA: Không có
	1920 x 720	60	44,35	92,25	
(3) HDMI - Tín hiệu video					
640 x 480p	640 x 480	59,94/60	31,5	25,2	Bộ mô tả video ngắn của định giờ CEA EDID
480i	720 x 480 (1440 x 480)	59,94 (29,97)	15,7	13,5	Bộ mô tả video ngắn của định giờ CEA EDID
576i	720 x 576 (1440 x 576)	50 (25)	15,6	13,5	Bộ mô tả video ngắn của định giờ CEA EDID
480p	720 x 480	59,94	31,5	27,0	Bộ mô tả video ngắn của định giờ CEA EDID
576p	720 x 576	50	31,3	27,0	Bộ mô tả video ngắn của định giờ CEA EDID
720p	1280 x 720	60	45,0	74,25	(Native) Bộ mô tả video ngắn của định giờ CEA EDID
720p	1280 x 720	50	37,5	74,25	(Native) Bộ mô tả video ngắn của định giờ CEA EDID
1080i	1920 x 1080	60 (30)	33,8	74,25	Bộ mô tả video ngắn của định giờ CEA EDID
1080i	1920 x 1080	50 (25)	28,1	74,25	Bộ mô tả video ngắn của định giờ CEA EDID
1080p	1920 x 1080	23,98/24	27,0	74,25	Bộ mô tả video ngắn của định giờ CEA EDID
1080p	1920 x 1080	60	67,5	148,5	Bộ mô tả video ngắn của định giờ CEA EDID
1080p	1920 x 1080	50	56,3	148,5	Bộ mô tả video ngắn của định giờ CEA EDID
(4) Định giờ 3D bắt buộc HDMI 1.4a - Tín hiệu video					
Frame Packing	720p	50	75	148,5	Bộ mô tả video ngắn của định giờ CEA EDID
	720p	59,94/60	90	148,5	Bộ mô tả video ngắn của định giờ CEA EDID
	1080p	23,98/24	54	148,5	Bộ mô tả video ngắn của định giờ CEA EDID
Top-and-Bottom	720p	50	37,5	74,25	Bộ mô tả video ngắn của định giờ CEA EDID
	720p	59,94/60	45,0	74,25	Bộ mô tả video ngắn của định giờ CEA EDID
	1080p	23,98/24	27,0	74,25	Bộ mô tả video ngắn của định giờ CEA EDID
(5) Phạm vi tần số tín hiệu đầu vào Tương tự: $f_h = 15 \text{ kHz} \sim 100 \text{ kHz}$, $f_v = 24 \text{ Hz} \sim 120 \text{ Hz}$, Tốc độ pixel tối đa: 162,5 MHz Kỹ thuật số (HDMI): $f_h = 15 \text{ kHz} \sim 100 \text{ kHz}$, $f_v = 24 \text{ Hz} \sim 120 \text{ Hz}$, Tốc độ pixel tối đa: 200 MHz					

PHỤ LỤC

Lắp đặt vào giá treo trần nhà

1. Để tránh làm hư hỏng máy chiếu, hãy sử dụng giá treo trần nhà Optoma.
2. Nếu bạn muốn sử dụng bộ giá treo trần nhà của hãng thứ ba, hãy đảm bảo các ốc vít được sử dụng để gắn vào giá treo máy chiếu đạt các thông số kỹ thuật sau:
 - Loại ốc vít: M4*4
 - Chiều dài ốc vít tối thiểu: 14 mm

Ghi chú: Vui lòng lưu ý rằng hư hỏng do lắp đặt sai cách sẽ làm vô hiệu hóa bảo hành.

Cảnh báo:

1. Nếu bạn mua giá treo trần nhà của công ty khác, hãy nhớ sử dụng đúng cỡ ốc vít. Cỡ ốc vít sẽ thay đổi tùy thuộc vào độ dày của tấm treo.
2. Hãy nhớ chừa lại khe hở ít nhất 10 cm giữa trần nhà và đáy của máy chiếu.
3. Tránh lắp đặt máy chiếu gần nguồn nhiệt.

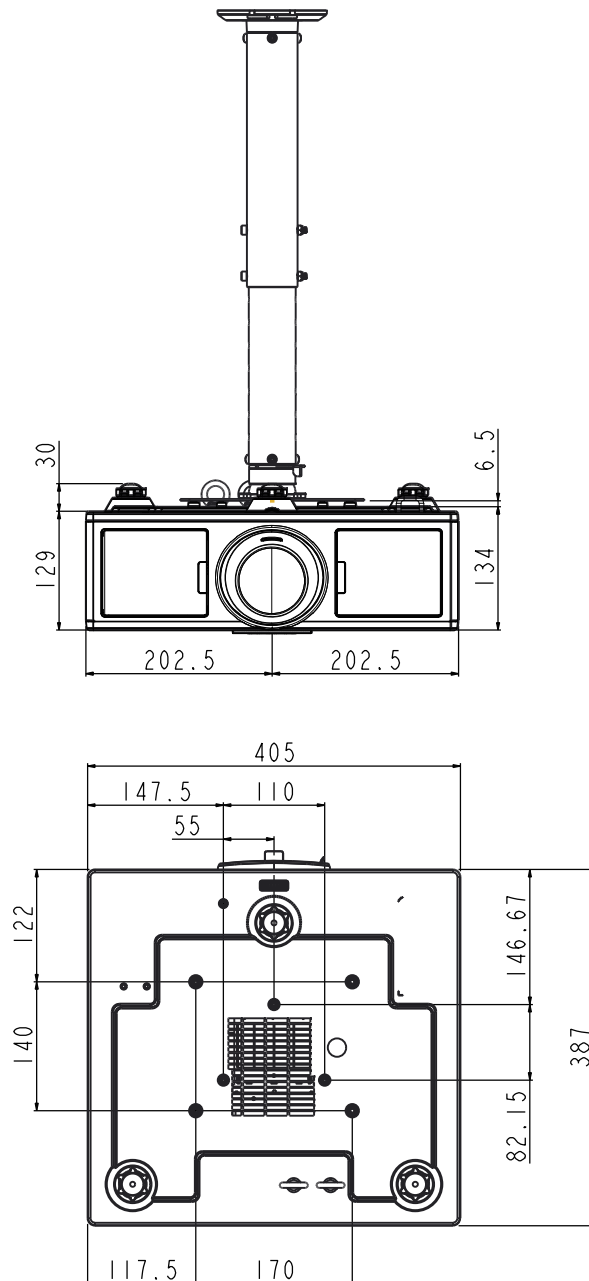

PHỤ LỤC

Văn phòng toàn cầu của Optoma

Để được bảo dưỡng hoặc hỗ trợ, vui lòng liên hệ với văn phòng địa phương.

Hoa Kỳ

3178 Laurelview Ct.
Fremont, CA 94538, USA
www.optomausa.com

☎ 888-289-6786
📠 510-897-8601
✉ services@optoma.com

Canada

3178 Laurelview Ct.
Fremont, CA 94538, USA
www.optomausa.com

☎ 888-289-6786
📠 510-897-8601
✉ services@optoma.com

Mỹ Latin

3178 Laurelview Ct.
Fremont, CA 94538, USA
www.optomausa.com

☎ 888-289-6786
📠 510-897-8601
✉ services@optoma.com

Châu Âu

Unit 1, Network 41, Bourne End Mills
Hemel Hempstead, Herts,
HP1 2UJ, United Kingdom
www.optoma.eu
Service Tel : +44 (0)1923 691865

☎ +44 (0) 1923 691 800
📠 +44 (0) 1923 691 888
✉ service@tsc-europe.com

Benelux BV

Randstad 22-123
1316 BW Almere
The Netherlands
www.optoma.nl

☎ +31 (0) 36 820 0252
📠 +31 (0) 36 548 9052

Pháp

Bâtiment E
81-83 avenue Edouard Vaillant
92100 Boulogne Billancourt,
France

☎ +33 1 41 46 12 20
📠 +33 1 41 46 94 35
✉ savoptoma@optoma.fr

Tây Ban Nha

C/ José Hierro,36 Of. 1C
28522 Rivas VaciaMadrid,
Spain

☎ +34 91 499 06 06
📠 +34 91 670 08 32

Đức

Wiesenstrasse 21 W
D40549 Düsseldorf,
Germany

☎ +49 (0) 211 506 6670
📠 +49 (0) 211 506 66799
✉ info@optoma.de

Scandinavia

Lerpeveien 25
3040 Drammen
Norway

☎ +47 32 98 89 90
📠 +47 32 98 89 99
✉ info@optoma.no

PO.BOX 9515
3038 Drammen
Norway

Hàn Quốc

WOOMI TECH.CO.,LTD.
4F,Minu Bldg.33-14, Kangnam-Ku,
seoul,135-815, KOREA

☎ +82+2+34430004
📠 +82+2+34430005

Nhật Bản

東京都足立区綾瀬3-25-18
株式会社オーエス
コンタクトセンター:0120-380-495

✉ info@os-worldwide.com
www.os-worldwide.com

Đài Loan

12F., No. 213,Sec. 3, Beixin Rd.,
Xindian Dist., New Taipei City 231,
Taiwan, R.O.C.
www.optoma.com.tw

☎ +886-2-8911-8600
📠 +886-2-8911-6550
✉ services@optoma.com.tw
asia.optoma.com

Hồng Kông

Unit A, 27/F Dragon Centre,
79 Wing Hong Street,
Cheung Sha Wan,
Kowloon, Hong Kong

☎ +852-2396-8968
📠 +852-2370-1222
www.optoma.com.hk

Trung Quốc

5F, No. 1205, Kaixuan Rd.,
Changning District
Shanghai, 200052, China

☎ +86-21-62947376
📠 +86-21-62947375
www.optoma.com.cn

