

Projektor DLP®

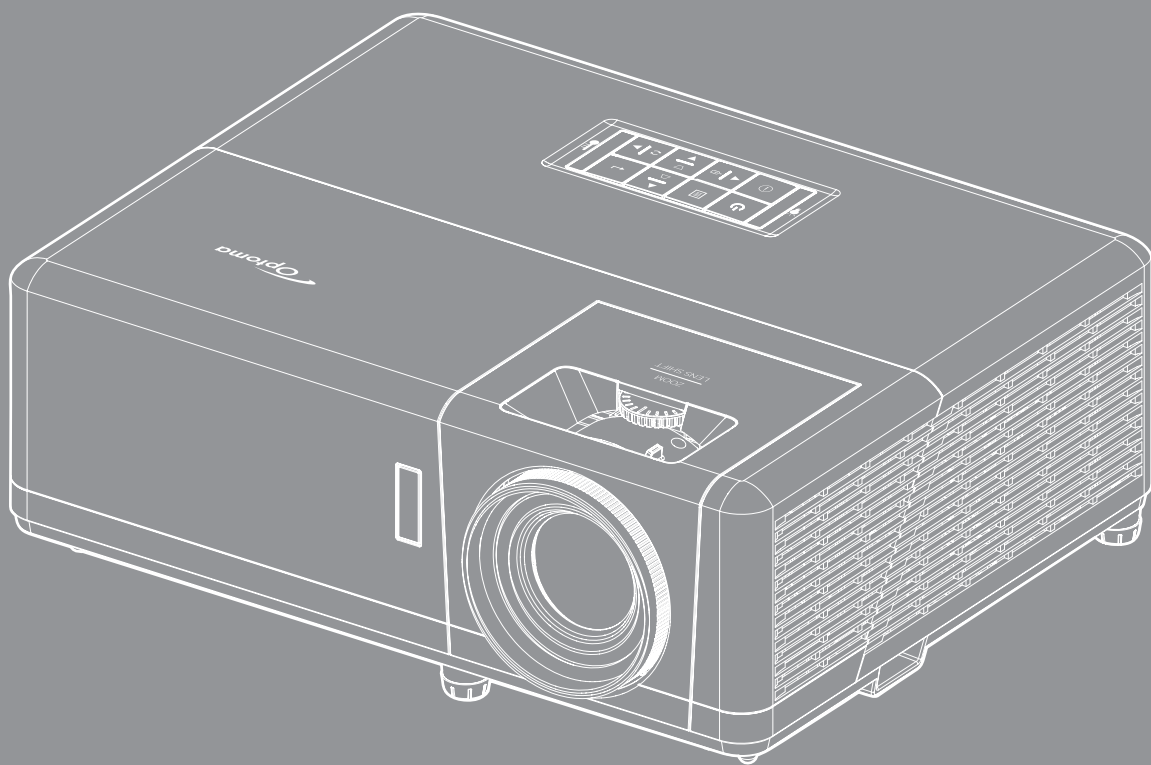

OBSAH

BEZPEČNOST	4
<i>Důležité bezpečnostní instrukce.....</i>	<i>4</i>
<i>Informace o bezpečnosti laserového záření.....</i>	<i>5</i>
<i>Upozornění na laser.....</i>	<i>5</i>
<i>Autorská práva.....</i>	<i>6</i>
<i>Zřeknutí se odpovědnosti.....</i>	<i>6</i>
<i>Definice ochranných známek.....</i>	<i>6</i>
<i>FCC.....</i>	<i>6</i>
<i>Prohlášení o shodě pro státy EU.....</i>	<i>7</i>
<i>WEEE.....</i>	<i>7</i>
ÚVOD.....	8
<i>Obsah krabice.....</i>	<i>8</i>
<i>Standardní příslušenství.....</i>	<i>8</i>
<i>Volitelné příslušenství.....</i>	<i>8</i>
<i>Popis produktu.....</i>	<i>9</i>
<i>Připojení.....</i>	<i>11</i>
<i>Klávesnice.....</i>	<i>12</i>
<i>Dálkový ovladač.....</i>	<i>13</i>
NASTAVENÍ A INSTALACE	14
<i>Instalace projektoru.....</i>	<i>14</i>
<i>Připojení zdrojů k projektoru.....</i>	<i>18</i>
<i>Nastavení promítaného obrazu.....</i>	<i>19</i>
<i>Zprovoznění dálkového ovladače.....</i>	<i>21</i>
POUŽÍVÁNÍ PROJEKTORU.....	23
<i>Zapnutí/vypnutí projektoru.....</i>	<i>23</i>
<i>Výběr vstupního zdroje.....</i>	<i>24</i>
<i>Procházení nabídkou a funkce.....</i>	<i>25</i>
<i>Strom nabídky OSD.....</i>	<i>26</i>
<i>Nabídka nastavení zobrazení obrazu.....</i>	<i>34</i>
<i>Nabídka Obrázek 3D.....</i>	<i>37</i>
<i>Nabídka poměru stran obrazu.....</i>	<i>38</i>
<i>Nabídka Zobrazení - Maskování hran.....</i>	<i>43</i>
<i>Nabídka Zobrazení - Zoom.....</i>	<i>43</i>
<i>Nabídka Zobrazení - Posun obrazu.....</i>	<i>43</i>
<i>Zobrazí nabídku Geometrická korekce.....</i>	<i>43</i>
<i>Nabídka Zvuk - Ztlumit.....</i>	<i>44</i>
<i>Nabídka Zvuk - Hlasitost.....</i>	<i>44</i>
<i>Nabídka vstupu zvuku.....</i>	<i>44</i>
<i>Nabídka Nastavení - Projekce.....</i>	<i>45</i>
<i>Nabídka Nastavení - Typ obrazovky.....</i>	<i>45</i>

<i>Nabídka Nastavení - Nastavení napájení</i>	45
<i>Nabídka Nastavení Zabezpečení</i>	46
<i>Nabídka Nastavení - HDMI Link nastavení</i>	46
<i>Nabídka Nastavení - Testovací vzorek</i>	47
<i>Nabídka Možnosti - Dálkové nastavení</i>	47
<i>Nabídka Nastavení - ID projektoru</i>	47
<i>Nastavení : nabídka 12V spoušť</i>	47
<i>Nabídka Nastavení - Možnosti</i>	48
<i>Nastavení : nabídka Resetovat OSD</i>	49
<i>Nabídka Network LAN</i>	49
<i>Nabídka Network control</i>	50
<i>Nabídka Nastavení Síť Control Settings</i>	51
<i>Nabídka Info</i>	56



ÚDRŽBA..... 57

<i>Instalace a čištění prachového filtru</i>	57
--	----

DODATEČNÉ INFORMACE 58

<i>Kompatibilní rozlišení</i>	58
<i>Velikost obrazu a promítací vzdálenost</i>	61
<i>Rozměry projektoru a stropní instalace</i>	64
<i>Kód IR dálkového ovládání</i>	67
<i>Odstraňování problémů</i>	69
<i>Varovné indikátory</i>	71
<i>Specifikace</i>	72
<i>Globální zastoupení Optoma</i>	73

BEZPEČNOST

	Kontrolka označená symbolem blesku s šipkou v rovnostranném trojúhelníku má za úkol varovat uživatele na přítomnost neizolovaného "nebezpečného napětí" v skřínce přístroje, které je dostatečně vysoké pro vyvolání úrazu elektrickým proudem u osob.
	Vykřičník v rovnostranném trojúhelníku má za úkol upozornit uživatele, že v příručkách dodávaných s přístrojem jsou uvedeny pokyny důležité pro provoz a údržbu (servis).

Řiďte se prosím všemi výstrahami, varováními a provádějte údržbu podle pokynů v tomto návodu.

Důležité bezpečnostní instrukce



- Nedívejte se upřeně do paprsku, RG2. Jako u všech zdrojů jasného světla se nedívejte upřeně do přímého paprsku, RG2 IEC 62471-5:2015.
- Neblokujte větrací otvory. Aby projektor správně fungoval a nepřehříval se, doporučujeme jej umístit na takové místo, na kterém nebude omezeno větrání. Neumísťujte projektor na zarovnaný konferenční stůl, sedačku, postel atd. Neumísťujte projektor do uzavřených prostor, například do knihovny nebo do skříňky s omezeným prouděním vzduchu.
- Aby se omezilo nebezpečí požáru a/nebo úrazu elektrickým proudem, nevystavujte projektor dešti ani vlhkosti. Neumísťujte projektor v blízkosti zdrojů tepla, například radiátorů, ohříváče, kamen nebo jiných spotřebičů, jako například zesilovačů, které vyzařují teplo.
- Zabraňte vniknutí předmětů nebo tekutin do projektoru. Mohou se dostat do kontaktu s částmi o vysokém napětí a způsobit zkrat, který by mohl mít za následek požár nebo úraz elektrickým proudem.
- Nepoužívejte zařízení v následujících podmínkách:
 - V extrémně teplém, studeném nebo vlhkém prostředí.
 - (i) Zajistěte, aby se okolní pokojová teplota nacházela v rozsahu 5 - 40°C.
 - (ii) Relativní vlhkost je 10 % ~ 85 %
 - V oblastech náchylných k nadměrnému prachu a špíně.
 - Blízko přístrojů, které vytváří silné magnetické pole.
 - Místo na přímém slunečním světle.
- Pokud došlo k fyzickému poškození nebo nesprávnému použití projektoru, nepoužívejte jej. Mezi příklady fyzického poškození/nesprávného použití patří (ale bez omezení):
 - Došlo k pádu projektoru.
 - Došlo k poškození napájecího kabelu nebo zástrčky.
 - Došlo k potřísnění projektoru tekutinou.
 - Projektor byl vystaven dešti nebo vlhkosti.
 - Do projektoru spadl cizí předmět nebo se něco uvolnilo uvnitř projektoru.
- Projektor neumísťujte na nestabilní místo. Projektor by mohl spadnout a mohlo by dojít ke zranění osob nebo k poškození projektoru.
- Během provozu neblokujte světlo vycházející z objektivu projektoru. Světlo předmět zahřeje a může jej roztavit a následně způsobit popáleniny nebo požár.
- Neotvírejte nebo nerozebírejte výrobek kvůli možnému zasažení elektrickým proudem.
- Nepokoušejte se opravit tento přístroj vlastními silami. Po otevření skříňky nebo odložení krytu budete vystaveni nebezpečnému napětí a jiným rizikům. Před odesláním přístroje na opravu kontaktujte společnost Optoma.
- Prohlédněte všechny bezpečnostní symboly na skřínce přístroje.

- Tento přístroj smí opravovat pouze autorizovaný servisní pracovník.
- Používejte pouze doplňky specifikované výrobcem.
- Během provozu se nedívejte přímo do objektivu projektoru. Světlo může poškodit Vaše oči.
- Tento projektor je schopen samostatně zjistit životnost zdroje světla.
- Po vypnutí projektoru nechte dokončit chladicí cyklus větráku, než zařízení odpojíte od sítě. Ochlazení zařízení zabere až 90 sekund.
- Před čištěním přístroj vypněte a odpojte zástrčku napájecího kabelu z elektrické zásuvky.
- K očištění krytu použijte měkký suchý hadřík mírně navlhčený čistícím prostředkem. Zařízení nečistěte abrazivními čistícími prostředky, vosky nebo rozpouštědly.
- Nebudete-li zařízení delší dobu používat, odpojte zástrčku napájecího kabelu z elektrické zásuvky.
- Neumísťujte projektor na místa, na kterých by mohl být vystaven vibracím nebo nárazu.
- Nedotýkejte se objektivu holýma rukama.
- Před skladováním vyjměte baterii/baterie z dálkového ovladače. Zůstanou-li baterie delší dobu v ovladači, mohou vytéct.
- Projektor nepoužívejte ani neuchovávejte na místech, na kterých se může vyskytovat kouř z oleje nebo cigaret. Mohlo by to omezit výkon projektoru.
- Dodržte správnou orientaci umístění projektoru. Nestandardní umístění může omezit výkon projektoru.
- Použijte prodlužovací kabel nebo přepětovou ochranu. Výpadky napájení a dlouhodobé podpětí mohou zařízení ZNIČIT.

Informace o bezpečnosti laserového záření

- Tento produkt je klasifikován jako LASEROVÝ PRODUKT 1. TŘÍDY - RIZIKOVÁ SKUPINA 2 podle normy IEC 60825-1: 2014
- Tento produkt je klasifikován dle IEC 60825-1:2007 jako třída 3R a rovněž splňuje 21 CFR 1040.10 a 1040.11, kromě zařízení podléhajících upozornění na laser, č. 50 ze dne 24. 6. 2007.
- Jako u všech zdrojů jasného světla se nedívejte upřeně do přímého paprsku, RG2 IEC 62471-5:2015

IEC 60825-1:2014, EN 60825-1:2014+A11:2021, EN 50689:2021 CLASS 1 CONSUMER LASER PRODUCT RISK GROUP 2. Complies with 21 CFR 1040.10 and 1040.11 except for conformance as a Risk Group 2 LIP as defined in IEC 62471-5:Ed.1.0. For more information see Laser Notice No. 57, dated May 8, 2019.
IEC 60825-1:2014 等級1雷射產品RG2危險等級
IEC 60825-1:2014 1類激光產品RG2危險等級

- LASEROVÉ ZAŘÍZENÍ TŘÍDY 3R - ZABRAŇTE PŘÍMÉMU VYSTAVENÍ ZRAKU
- Při zapínání projektoru zkontrolujte, zda se žádná osoba v dosahu promítání nedívá do objektivu.
- Nevkládejte předměty (například lupu) do světelného paprsku projektoru. Světelný paprsek promítaný z objektivu je intenzivní a jakékoli neobvyklé předměty, které mohou přesměrovat světlo vycházející z objektivu, mohou způsobit nečekaný výsledek, například požár nebo poškození zraku.
- Jakákoli operace nebo nastavení, které není specificky uvedeno v uživatelské příručce, představuje riziko vystavení nebezpečnému laserovému záření.
- Projektor neotevírejte ani nerozebírejte, protože by při tom mohlo dojít k újmě způsobené vystavením laserovému záření.
- Nedívejte se přímo do paprsku, když je projektor zapnutý. Ostré světlo může způsobit trvalé poškození zraku.

Zanedbáním pokynů pro ovládání, nastavení a používání může dojít k poškození vystavením laserovému záření

Upozornění na laser

IEC 60825-1:2014: LASEROVÝ PRODUKT TŘÍDY 1 – RIZIKOVÁ SKUPINA 2.

Určený účel použití produktu jako spotřebního laserového produktu a v souladu s EN 50689:2021.

SPOTŘEBNÍ LASEROVÝ PRODUKT 1. TŘÍDY

EN 50689:2021

Autorská práva

Tato publikace, včetně všech fotografií, obrázků a softwaru, je chráněna mezinárodními zákony na ochranu autorských práv a veškerá práva jsou vyhrazena. Bez písemného souhlasu autora je zakázáno reprodukování této příručky nebo jakéhokoli obsaženého materiálu.

© Autorských Práv 2019

Zřeknutí se odpovědnosti

Změny informací v tomto dokumentu bez předchozího upozornění vyhrazeny. Výrobce neposkytuje žádná ujištění ani záruky s ohledem na obsah tohoto dokumentu a výslovně se zříká jakékoli záruky obchodovatelnosti nebo vhodnosti pro určitý účel. Výrobce si dále vyhrazuje právo pravidelně ověřovat a měnit obsah tohoto dokumentu bez předchozího upozornění.

Definice ochranných známek

Kensington je ochranná známka společnosti ACCO Brand Corporation registrovaná v USA. Vydané registrace a podané patentové přihlášky v dalších zemích na celém světě.

HDMI, logo HDMI a rozhraní High-Definition Multimedia Interface jsou ochranné známky nebo registrované ochranné známky společnosti HDMI Licensing LLC v USA a dalších zemích.

DLP®, DLP Link a logo DLP jsou registrované ochranné známky společnosti Texas Instruments a BrilliantColor™ je ochranná známka společnosti Texas Instruments.

MHL, Mobile High-Definition Link a logo MHL jsou ochranné známky nebo registrované ochranné známky společnosti MHL Licensing, LLC.

Všechny ostatní názvy produktů použité v této příručce jsou majetkem příslušných vlastníků a jsou uznávány.

FCC

Toto zařízení bylo testováno a zjistilo se, že se podřizuje limitu určeném pro Třídu B digitálních zařízení podle Kapitoly 15 podmínek Federální komise pro komunikaci. Tato omezení mají poskytnout rozumnou ochranu před škodlivým rušením pro instalace v obytných prostorách. Toto zařízení generuje, používá a může vyzařovat radiové frekvence a nebylo-li nainstalováno v souladu s pokyny, může způsobit škodlivé interference radiovým komunikacím.

Ale neexistuje žádná záruka, že v konkrétní instalaci nedojde k rušení. Jestliže toto zařízení způsobí škodlivé zasahování do rádiového nebo televizního příjmu, což je možné zkontrolovat vypnutím nebo zapnutím zařízení, uživatelé se doporučuje opravit zasahování jedním z následujících kroků:

- Přesměrujte nebo přemístěte přijímací anténu.
- Zvětšete vzdálenost mezi zařízením a přijímačem.
- Připojte zařízení do zásuvky v jiném obvodu, než je připojen přijímač.
- V případě potřeby se poraďte v místě zakoupení výrobku nebo se zkušeným televizním či rozhlasovým technikem.

Poznámka: Stíněné kabely

Všechna připojení do jiných počítačových zařízení musí být provedena stíněnými kabely, aby byla dodržena shoda s předpisy FCC.

Upozornění

Změny nebo úpravy bez výslovného souhlasu výrobce mohou způsobit ztrátu uživatelské ochrany, zaručené Federálním úřadem pro komunikaci (FCC), při provozu tohoto projektoru.

Provozní podmínky

Zařízení odpovídá části 15 pravidel FCC. Provoz vyžaduje splnění následujících dvou podmínek:

1. Toto zařízení nesmí způsobovat škodlivé rušení, a
2. Zařízení musí akceptovat jakékoli rušivé signály včetně poruch, které mohou mít za následek neočekávanou funkci.

Poznámka: Uživatelé v Kanadě

Toto zařízení třídy B splňuje kanadské předpisy ICES-003.

Remarque à l'intention des utilisateurs canadiens

Cet appareil numérique de la classe B est conforme à la norme NMB-003 du Canada.

Prohlášení o shodě pro státy EU

- EMC Směrnice 2014/30/EU (včetně dodatků)
- Nízkonapěťová směrnice 2014/35/EU
- RED 2014/53/EU (je-li výrobek vybaven schopností vysílat RF záření)

WEEE



Pokyny pro likvidaci

Toto elektronické zařízení nelikvidujte společně s komunálním odpadem. Na snížení možného znečištění životního prostředí a pro zabezpečení co nejvyšší míry jeho ochrany toto zařízení přiměřeným způsobem recyklujte.

ÚVOD

Obsah krabice

Produkt opatrně rozbalte a zkontrolujte, zda máte položky uvedené v seznamu standardního příslušenství. Podle modelu, specifikace nebo regionu, ve kterém byl produkt zakoupen, nemusí být některé volitelné příslušenství k dispozici. Další informace získáte v místě zakoupení. Některé příslušenství se může lišit podle regionu.

Záruční list je poskytován pouze v některých specifických regionech. Podrobné informace vám poskytne prodejce.

Standardní příslušenství

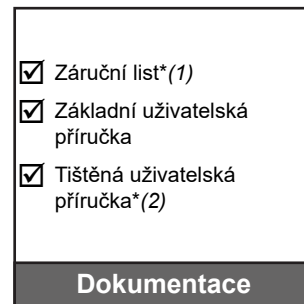
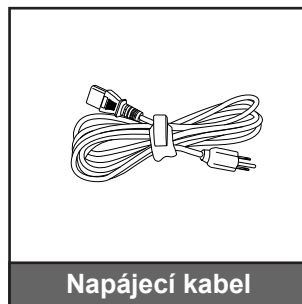
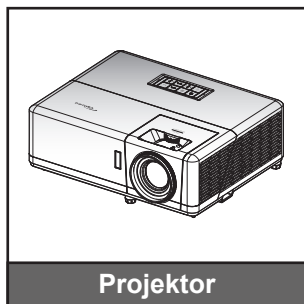

Poznámka:

- Dálkový ovladač je dodáván s baterií.
- *(1) Informace o záruce pro Evropu viz www.optoma.com.
- *(2) Dostupné pouze pro asijský region.

Volitelné příslušenství

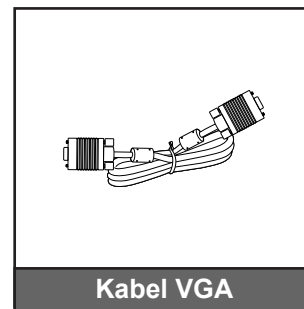

Poznámka:

- Volitelné příslušenství se liší podle modelu, specifikace a regionu.
- *(3) Dostupné pouze pro severoamerický a asijský region.

ÚVOD

Popis produktu

Model 1080p/WXGA

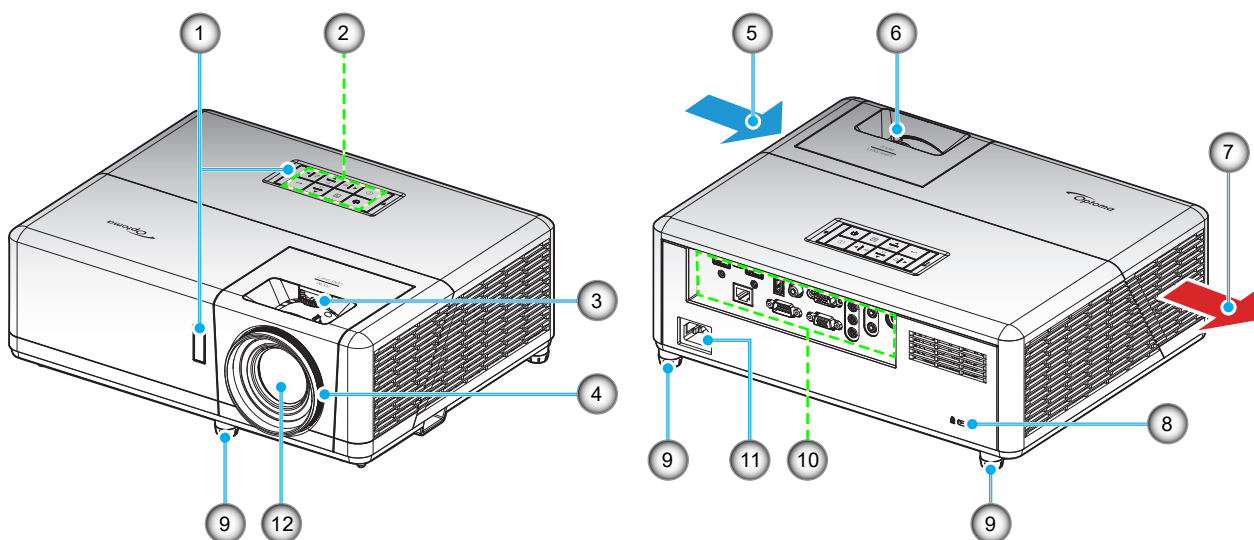

Model 1080p Short Throw

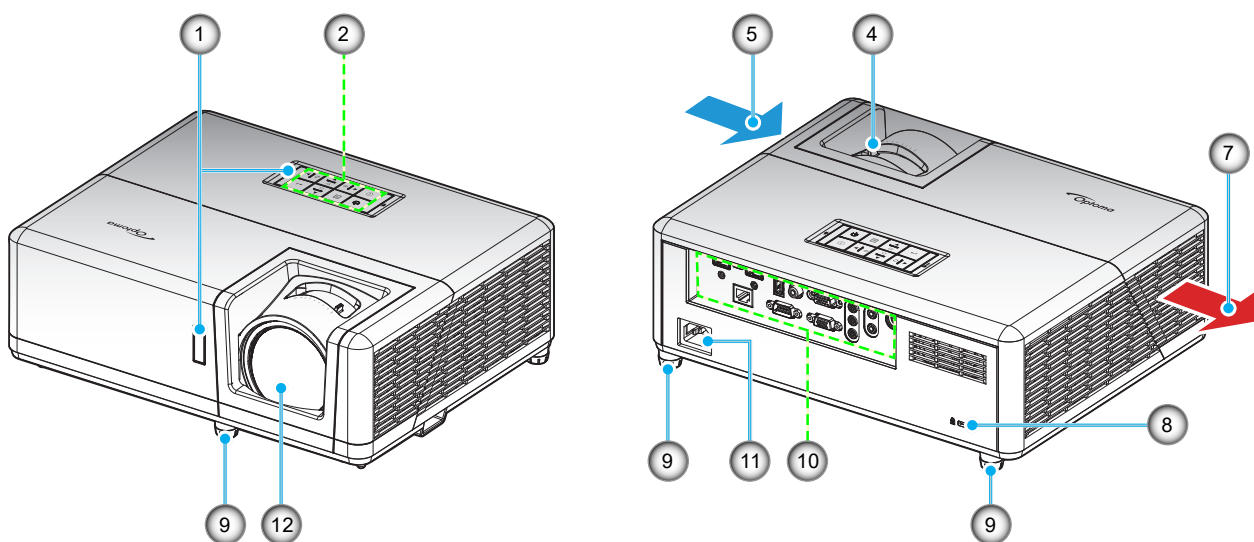

ÚVOD

Model WUXGA

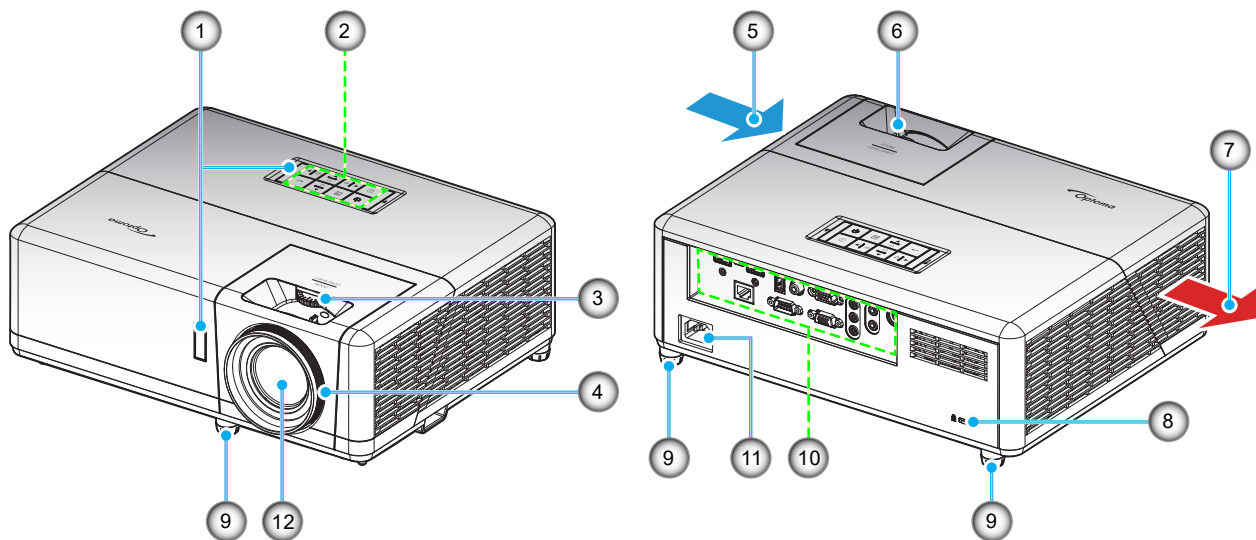

Poznámka:

- *Neblokujte větrací otvory projektoru.*
- *Při používání projektoru v uzavřeném prostoru zajistěte alespoň 30 cm volného prostoru okolo větracích otvorů projektoru.*

Číslo	Položka	Číslo	Položka
1.	Infračervené přijímače	7.	Ventilace (výstup)
2.	Klávesnice	8.	Port zámku Kensington™
3.	Kroužek posunu objektivu	9.	Stavěcí nohy projektoru
4.	Zaostřovací kolečko/zaostřovací páčka	10.	Vstup/výstup
5.	Ventilace (vstup)	11.	Napájecí zásuvka
6.	Kontrolní panel	12.	Objektiv

ÚVOD

Připojení

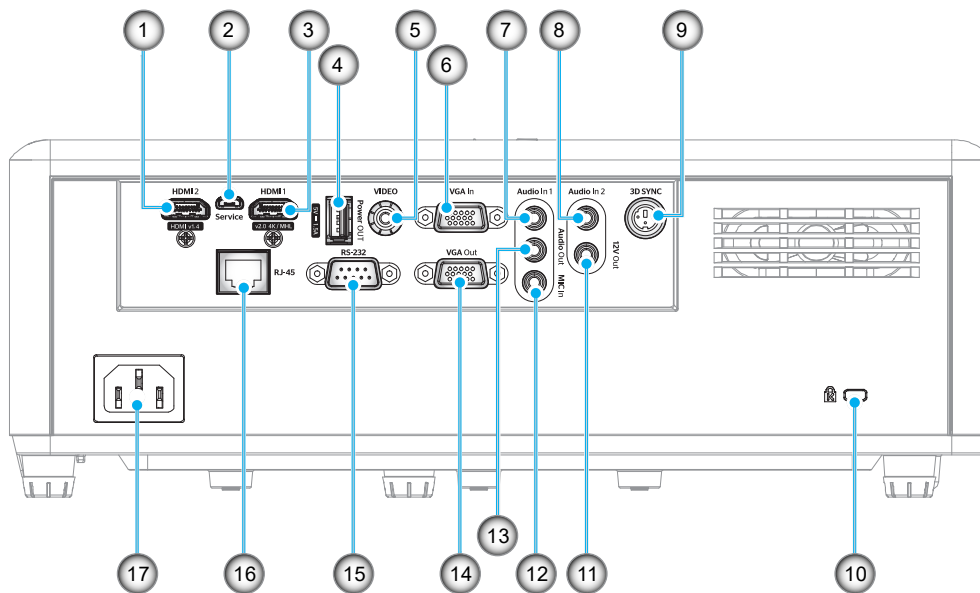

Číslo	Položka	Číslo	Položka
1.	Konektor HDMI 2	10.	Port zámku Kensington™
2.	Konektor micro USB	11.	Konektor výstupu 12 V
3.	Konektor HDMI 1 / MHL	12.	Konektor MIC In
4.	Konektor výstupu napájení USB (5 V---1,5 A)	13.	Konektor výstupu zvuku
5.	Konektor Video	14.	Konektor VGA Out
6.	Konektor VGA In	15.	Konektor RS-232
7.	Konektor Audio In 1	16.	Konektor RJ-45
8.	Konektor Audio In 2	17.	Napájecí zásuvka
9.	Konektor 3D syn.		

ÚVOD

Klávesnice

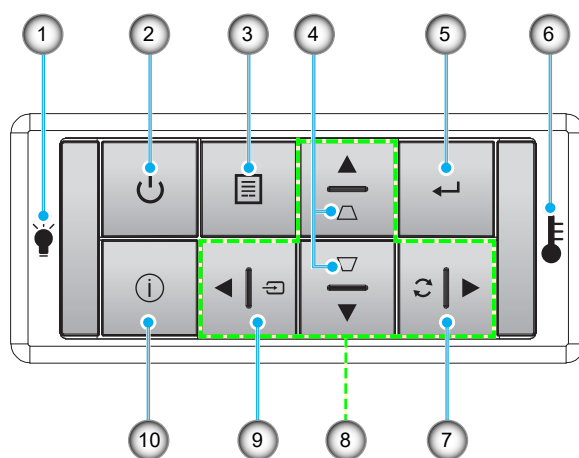

Číslo	Položka	Číslo	Položka
1.	Indikátor LED lampy	6.	Indikátor LED teploty
2.	Vypínač a indikátor LED napájení	7.	Opakovaná synchronizace
3.	Menu	8.	Čtyři směrové klávesy výběru
4.	Korekce sbíhavosti	9.	Source
5.	Vstoupit	10.	Informace

ÚVOD

Dálkový ovladač

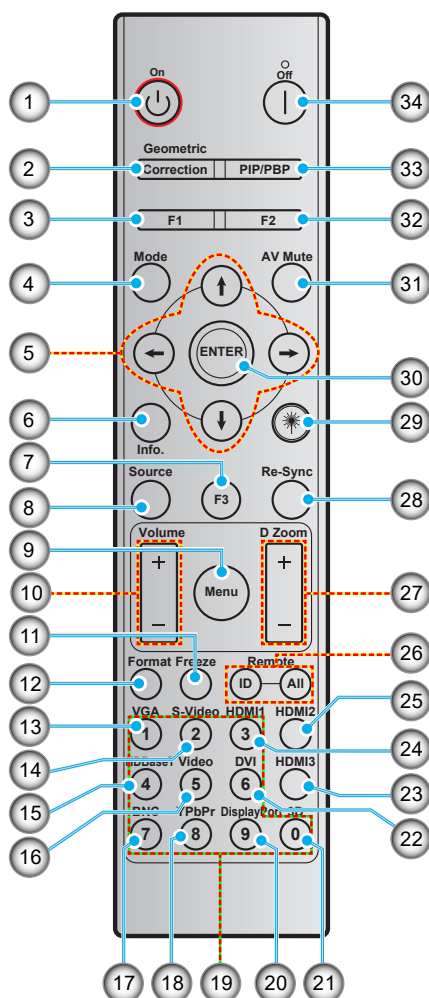

Číslo	Položka	Číslo	Položka
1.	Zapnutí	18.	YPbPr (nepodporováno)
2.	Geometrická korekce	19.	Číselná klávesnice (0 - 9)
3.	Tlačítko funkcí (F1) (možnost přiřazení)	20.	Port zobrazení (není součástí dodávky)
4.	Režim	21.	Tři rozměry
5.	Čtyři směrové klávesy výběru	22.	DVI (nepodporováno)
6.	Informace	23.	HDMI3 (nepodporováno)
7.	Tlačítko funkcí (F3) (možnost přiřazení)	24.	HDMI1
8.	Source	25.	HDMI2
9.	Menu	26.	ID dálkového ovladače / Všechny dálkové ovladače
10.	Hlasitost - / +	27.	Digitální Zoom +/-
11.	Blokováno	28.	Opakovaná synchronizace
12.	Formát (poměr stran)	29.	Laser (nepodporováno)
13.	VGA	30.	Vstoupit
14.	S-Video (nepodporováno)	31.	Ztlumit AV
15.	HDBase-T (nepodporováno)	32.	Tlačítko funkcí (F2) (možnost přiřazení)
16.	Video	33.	PIP/PBP (nepodporováno)
17.	BNC (nepodporováno)	34.	Vypnutí

Poznámka: Některé klávesy nemusí mít funkce u modelů, které tyto funkce nepodporují.

NASTAVENÍ A INSTALACE

Instalace projektoru

Tento projektor lze nainstalovat ve čtyřech různých polohách.

Vyberte polohu podle rozvržení místnosti nebo podle vašich osobních preferencí. Zvažte velikost a tvar promítací plochy, umístění vhodné elektrické zásuvky, umístění a také vzdálenost mezi projektorem a ostatním vybavením.

Model 1080p/WXGA/WUXGA

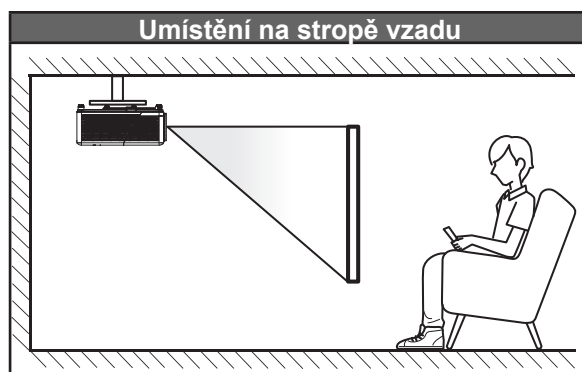
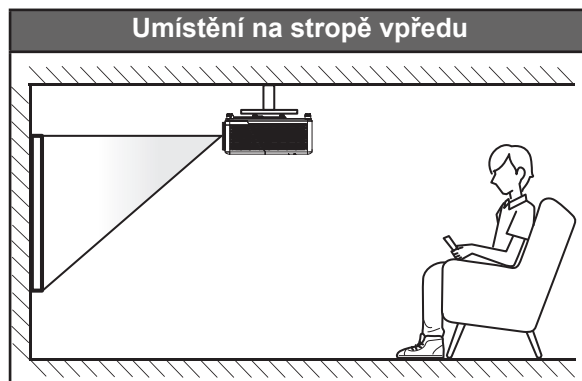

NASTAVENÍ A INSTALACE

Model 1080p Short Throw

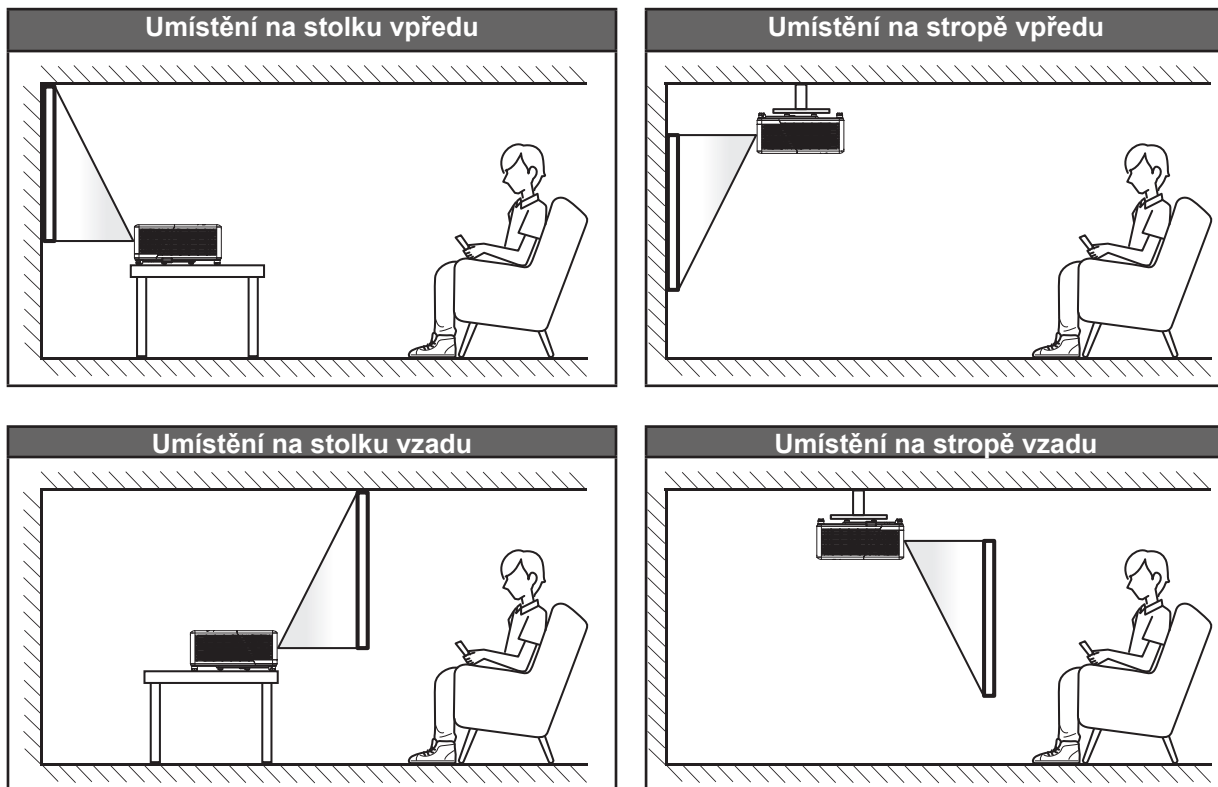

Projektor musí být umístěn rovnoměrně na ploše a pod úhlem 90 stupňů / kolmo k promítací ploše.

- Při výběru umístění projektoru pro danou velikost promítací plochy použijte tabulku vzdáleností na stránce 61-63.
- Při určování velikosti promítací plochy pro danou vzdálenost použijte tabulku vzdáleností na stránkách 61-63.

Poznámka: Čím je projektor umístěn dále od promítací plochy, tím se promítaný obraz zvětšuje a rovněž se doporučně zvětšuje svislé posunutí.

DŮLEŽITÉ!

Projektor používejte pouze v umístění na stole nebo na stropě. Projektor musí být umístěn vodorovně - nikoli nakloněný dopředu/dozadu nebo vlevo/vpravo. V jakékoli jiné orientaci může dojít ke zneplatnění záruky a může dojít ke zkrácení životnosti zdroje světla projektoru nebo samotného projektoru. V případě nestandardní instalace požádejte o radu společnost Optoma.

NASTAVENÍ A INSTALACE

Upozornění k instalaci projektoru

Poznámka: Jas projektoru se sníží na 70 % lumenu a plný výkon ventilátoru.

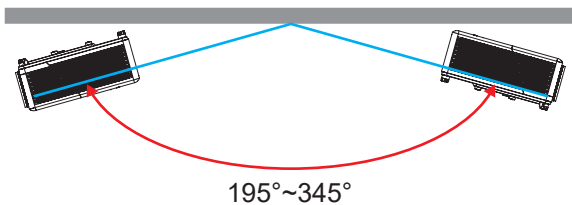

- Na výšku

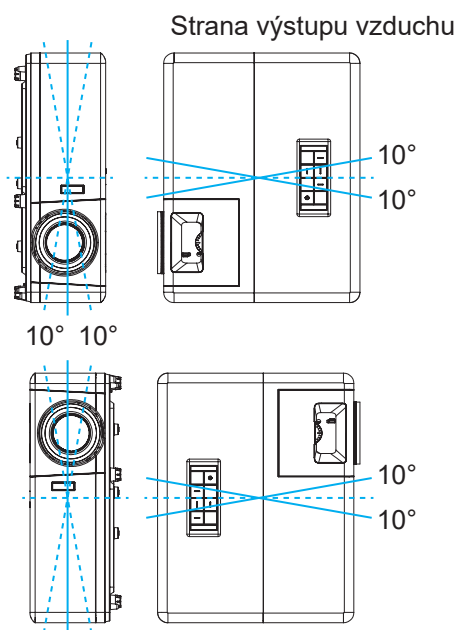

- Okolo výstupního otvoru větrání ponechte alespoň 30 cm volného místa.

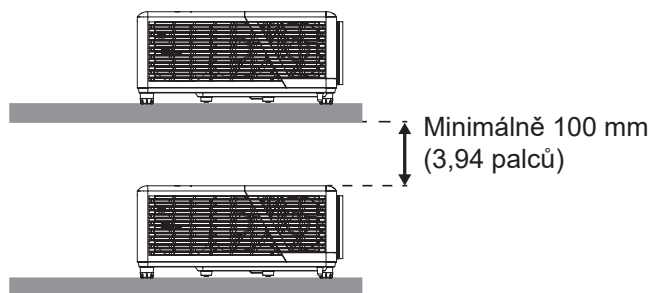
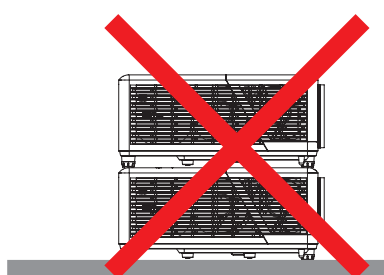
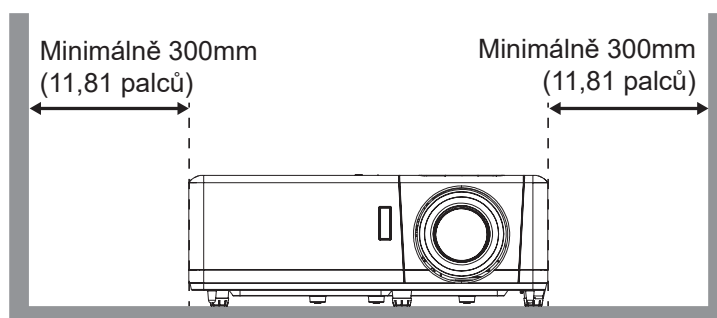
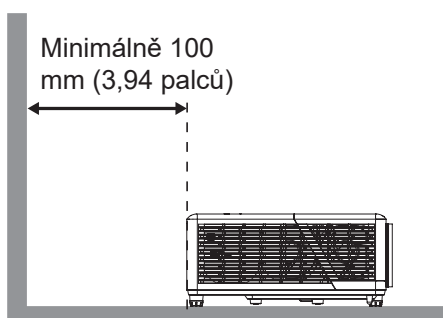

NASTAVENÍ A INSTALACE

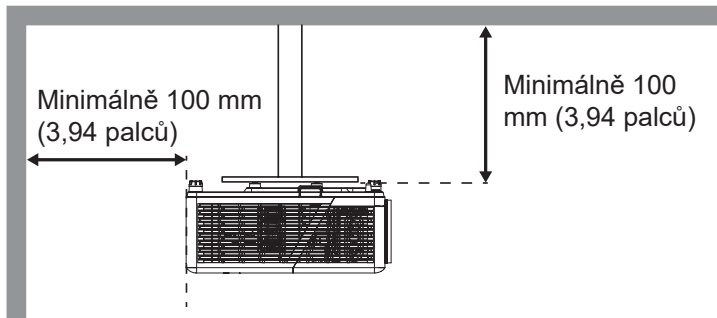

- Zajistěte, aby vstupní větrací otvory nerecyklovaly horký vzduch z výstupního větracího otvoru.
- Při používání projektoru v uzavřeném prostoru zajistěte, aby teplota okolního vzduchu v uzavřeném prostoru nepřesahovala provozní teplotu, když je projektor zapnutý, a aby vstupní a výstupní větrací otvory nebyly zablokovány.
- Veškeré uzavřené prostory musí projít certifikovaným tepelným hodnocením, aby bylo zajištěno, že projektor nerecykluje vystupující vzduch, protože by to mohlo způsobit vypnutí přístroje, i když se teplota v uzavřeném prostoru pohybuje v přijatelném rozsahu provozní teploty.

NASTAVENÍ A INSTALACE

Připojení zdrojů k projektoru

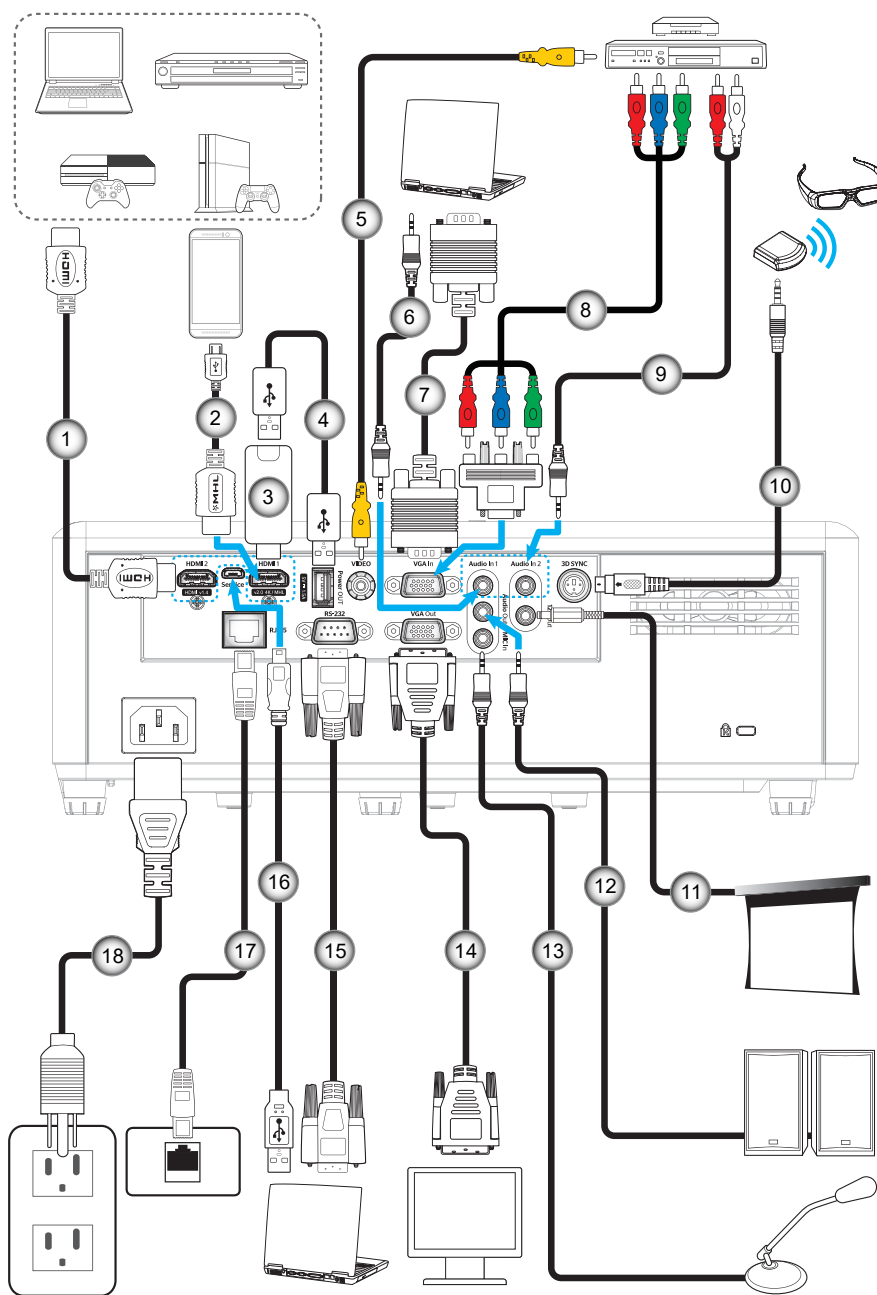

Číslo	Položka	Číslo	Položka
1.	Kabel HDMI	10.	Kabel vysílače 3D
2.	Kabel MHL	11.	Zástrčka 12 V
3.	Adaptér HDMI	12.	Kabel výstupu zvuku
4.	Napájecí kabel USB	13.	Kabel mikrofonu
5.	Kabel videa	14.	Kabel výstupu VGA
6.	Kabel vstupu zvuku	15.	Kabel RS232
7.	Kabel vstupu VGA	16.	Kabel USB
8.	Komponentní kabel RCA	17.	Kabel RJ-45
9.	Kabel vstupu zvuku	18.	Napájecí kabel

NASTAVENÍ A INSTALACE

Nastavení promítaného obrazu

Výška obrazu

Tento projektor je vybaven výsuvnou opěrou pro nastavení výšky obrazu.

1. Na spodní straně projektoru vyhledejte stavěcí nohu, kterou chcete upravit.
2. Otáčením stavěcí nožky po nebo proti směru hodin se projektor pohybuje nahoru nebo dolů.

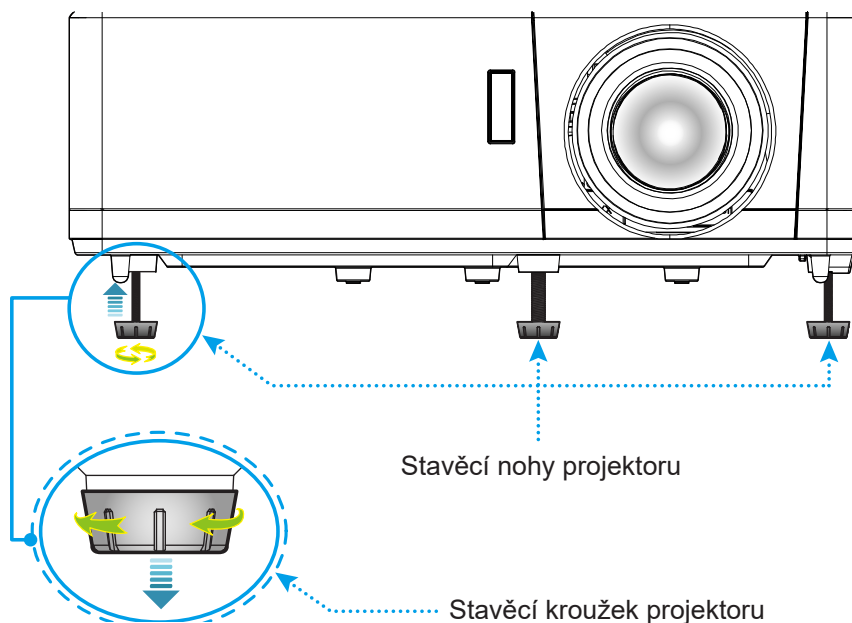

Zoom, posun objektivu a ostření

- Chcete-li upravit velikost obrazu, otáčením páčky zoomu po nebo proti směru hodin zvětšete nebo zmenšete promítaný obraz.
- Chcete-li upravit polohu obrazu, otáčením kroužku posunu objektivu po nebo proti směru hodin upravte svislou polohu promítaného obrazu.
- Chcete-li upravit zaostření, otáčejte zaostřovacím kolečkem/zaostřovací páčkou po nebo proti směru hodin, dokud nebude obraz ostrý a zřetelný.

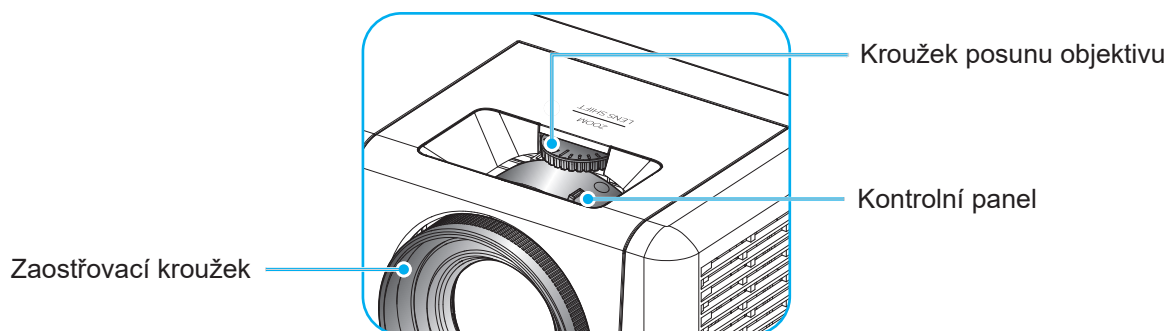

Model 1080p/WXGA

NASTAVENÍ A INSTALACE

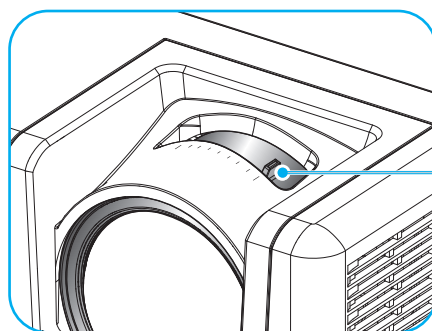

Zaostřovací páčka

Model 1080p Short Throw

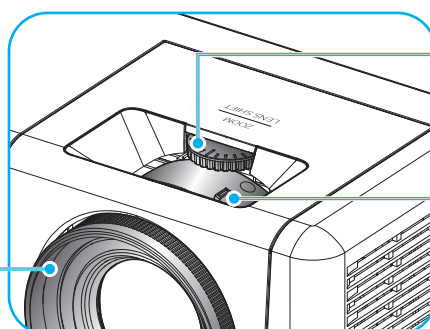

Kroužek posunu objektivu

Kontrolní panel

Zaostřovací kroužek

Model WUXGA

Poznámka: Model 1080p Short Throw nepodporuje funkce zoomu a posunu objektivu.

NASTAVENÍ A INSTALACE

Zprovoznění dálkového ovladače

Vložení / výměna baterií

Do dálkového ovladače jsou dodávány dvě baterie formátu AAA.

1. Sejměte víčko přihrádky baterií na zadní straně dálkového ovladače.
2. Podle obrázku vložte baterie AAA do přihrádky.
3. Nasadte víčko na dálkový ovladač.

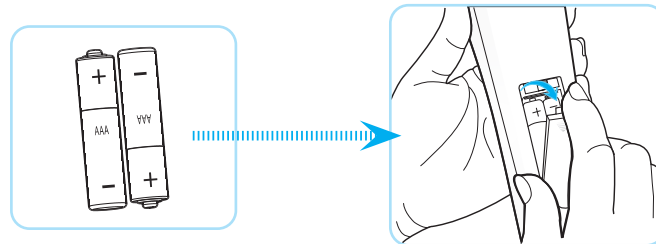

Poznámka: K výměně použijte pouze baterie stejného nebo podobného typu.

UPOZORNĚNÍ

Při nesprávním používání baterií může dojít k úniku chemických látek nebo k výbuchu. Dodržujte následující pokyny.

- Nekombinujte různé typy baterií. Různé typy baterií mají různé charakteristiky.
- Nepoužívejte společně staré a nové baterie. Kombinováním starých a nových baterií se může zkrátit životnost nových baterií nebo může dojít k úniku chemických látek ze starých baterií.
- Vybité baterie co nejdříve vyjměte. Chemické látky, které mohou uniknout z baterií, mohou při kontaktu s pokožkou způsobit vyrážku. Dojde-li k úniku chemických látek, důkladně je vytřete hadříkem.
- Baterie dodávané s tímto přístrojem mohou mít kratší životnost z důvodu skladovacích podmínek.
- Nebudete-li dálkový ovladač delší dobu používat, vyjměte baterie.
- Při likvidaci baterií dodržujte zákony v příslušné oblasti nebo zemi.

NASTAVENÍ A INSTALACE

Účinný dosah

Infračervený (IR) snímač dálkového ovládání se nachází na horní a přední straně projektoru. Aby dálkový ovladač fungoval správně, držte jej v úhlu do 60 stupňů od kolmice k infračervenému snímači dálkového ovládání. Vzdálenost mezi dálkovým ovladačem a snímačem nesmí přesahovat 12 metrů.

- Odstraňte veškeré překážky mezi dálkovým ovladačem a infračerveným snímačem na projektoru, které by mohly blokovat infračervený paprsek.
- Zajistěte, aby na infračervený snímač dálkového ovládání nedopadalo přímé sluneční ani zářivkové světlo.
- Udržujte dálkový ovladač více než 2 m daleko od zářivkových světel. V opačném případě dálkový ovladač nemusí fungovat správně.
- Pokud se tento dálkový ovladač nachází v blízkosti zářivkových světel s převodníkem, může docházet k nepravidelným výpadkům.
- Pokud se ovladač nachází velmi blízko projektoru, nemusí fungovat správně.
- Když míříte na promítací plochu, je účinná vzdálenost kratší než 5 m od dálkového ovladače k ploše a po odrazu infračervených paprsků zpět do projektoru. Účinná vzdálenost se ovšem může lišit podle promítací plochy.

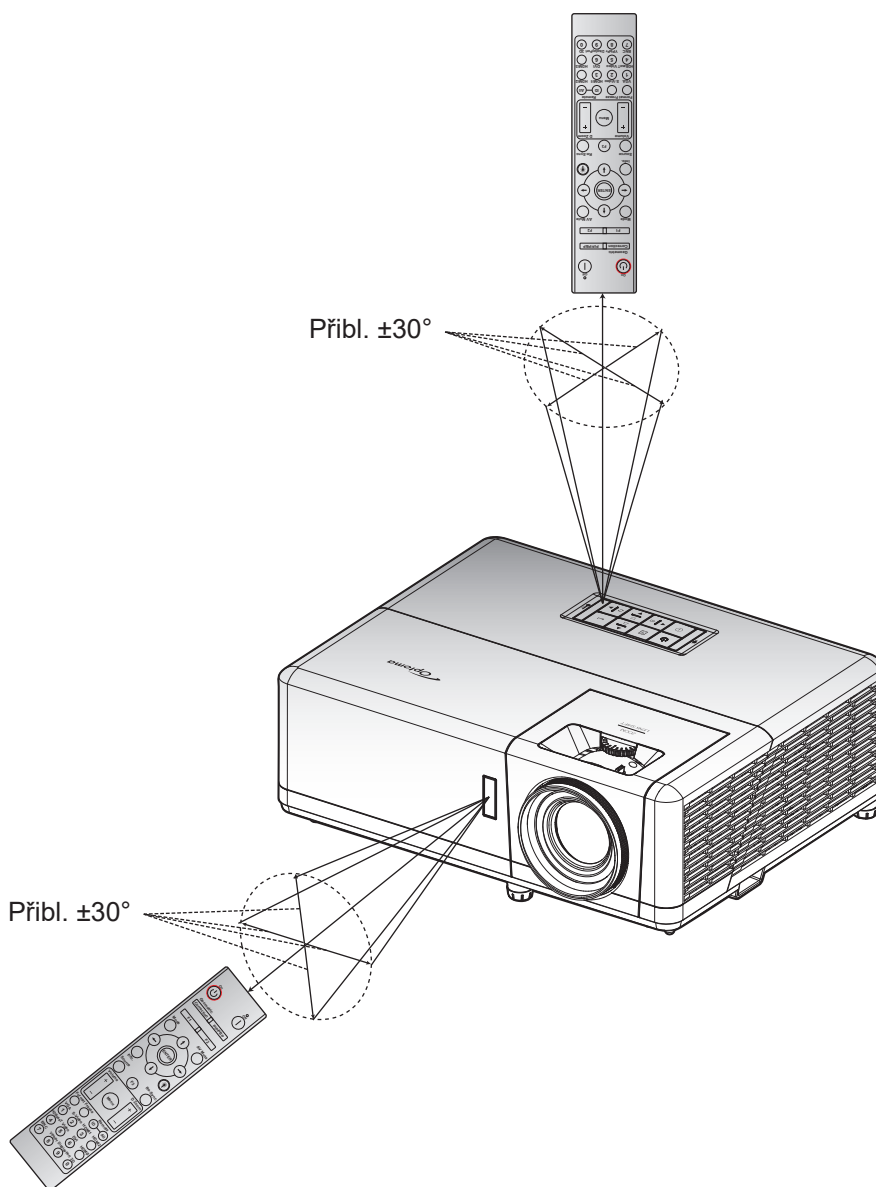

POUŽÍVÁNÍ PROJEKTORU

Zapnutí/vypnutí projektoru

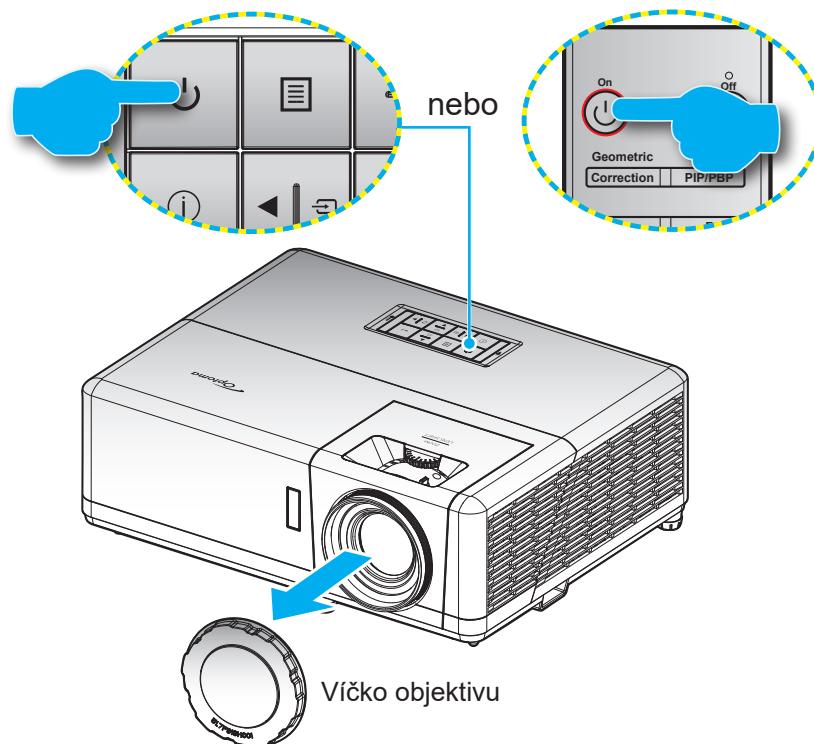



Zapnutí





1. Sejměte víčko objektivu.
2. Řádně připojte napájecí kabel a kabel signálu/zdroje. Po připojení svítí indikátor LED napájení červeně.
3. Zapněte projektor stisknutím tlačítka  na panelu projektoru nebo na dálkovém ovladači.
4. Po dobu přibližně 10 sekund se zobrazí úvodní obrazovka a indikátor LED napájení bliká modře.

Poznámka: Po prvním zapnutí projektoru budete vyzváni, abyste vybrali požadovaný jazyk, orientaci promítání a další nastavení.

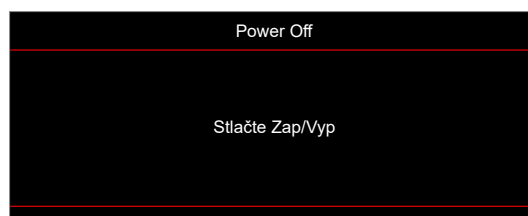
Vypnutí

1. Projektor vypnete stisknutím tlačítka  na klávesnici projektoru nebo tlačítka  na dálkovém ovladači.
2. Zobrazí se následující zpráva:



3. Dalším stisknutím tlačítka  nebo  potvrďte, jinak zpráva po 15 sekundách zmizí. Při druhém stisknutí tlačítka  nebo  se projektor vypne.
4. Chladicí ventilátory poběží přibližně 10 sekund do konce chladicího intervalu a indikátor LED napájení bude blikat modře. Když indikátor napájení začne svítit červeně, znamená to, že projektor přešel do pohotovostního režimu. Chcete-li projektor znovu zapnout, musíte počkat, dokud se zcela nedokončí chladicí cyklus a dokud projektor nepřejde do pohotovostního režimu. Když se projektor nachází v pohotovostním režimu, dalším stisknutím tlačítka  jej zapnete.
5. Odpojte napájecí kabel ze zásuvky a od projektoru.

Poznámka: Nedoporučujeme zapínat projektor bezprostředně po jeho vypnutí.

POUŽÍVÁNÍ PROJEKTORU

Výběr vstupního zdroje

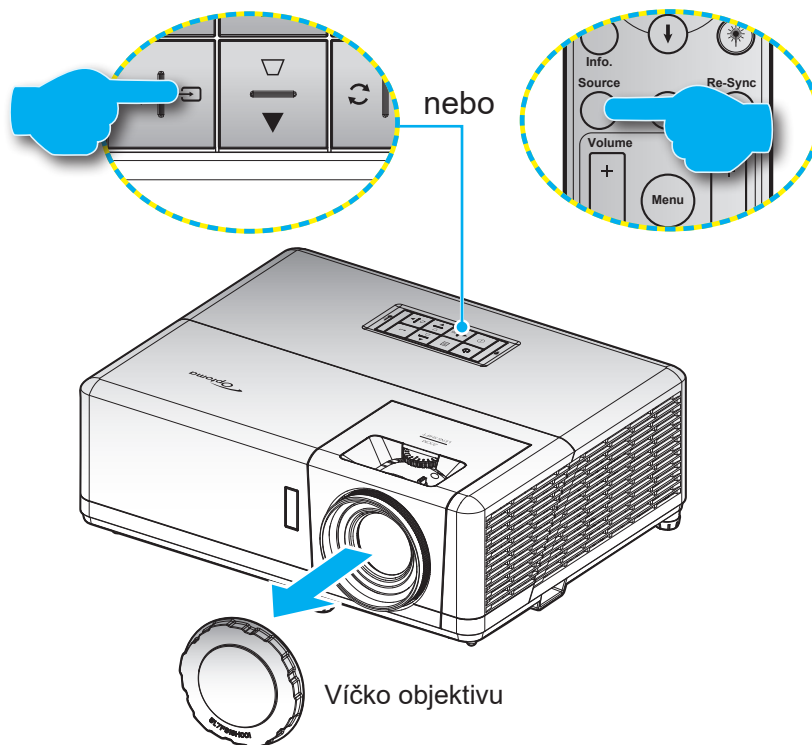

Zapněte připojený zdroj, který chcete promítat, například počítač, notebook, přehrávač videa atd. Projektor automaticky nalezne zdroj signálu. Pokud je připojeno více zdrojů, vyberte požadovaný vstup stisknutím tlačítka  na panelu projektoru nebo stisknutím tlačítka **Source** na dálkovém ovladači.



POUŽÍVÁNÍ PROJEKTORU

Procházení nabídkou a funkce

Projektor je vybaven vícejazyčnou nabídkou OSD, která umožňuje provádět úpravy obrazu a celou řadu nastavení. Projektor automaticky nalezne zdroj signálu.

1. Chcete-li otevřít nabídku OSD, stiskněte tlačítko  na klávesnici projektoru nebo tlačítko **Menu** na dálkovém ovladači.
2. Po zobrazení rozhraní OSD vyberte pomocí tlačítek **▲▼** položku v hlavní nabídce. Při provádění výběru na konkrétní stránce stisknutím tlačítka **←** na klávesnici projektoru nebo tlačítka **Enter** na dálkovém ovladači vstoupíte do podnabídky.
3. Pomocí tlačítek **◀▶** vyberte požadovanou položku v podnabídce a potom stisknutím tlačítka **←** nebo **Enter** zobrazíte další nastavení. Upravte nastavení pomocí tlačítek **◀▶**.
4. Vyberte další položku, kterou chcete nastavit v podmenu a proveďte nastavení šipkami tak, jak bylo uvedeno výše.
5. Potvrďte stisknutím tlačítka **←** nebo **Enter**. Na ploše se znovu zobrazí hlavní nabídka.
6. K ukončení OSD, stiskněte znovu tlačítko  nebo **Menu**. Nabídka OSD se zavře a projektor automaticky uloží nová nastavení.

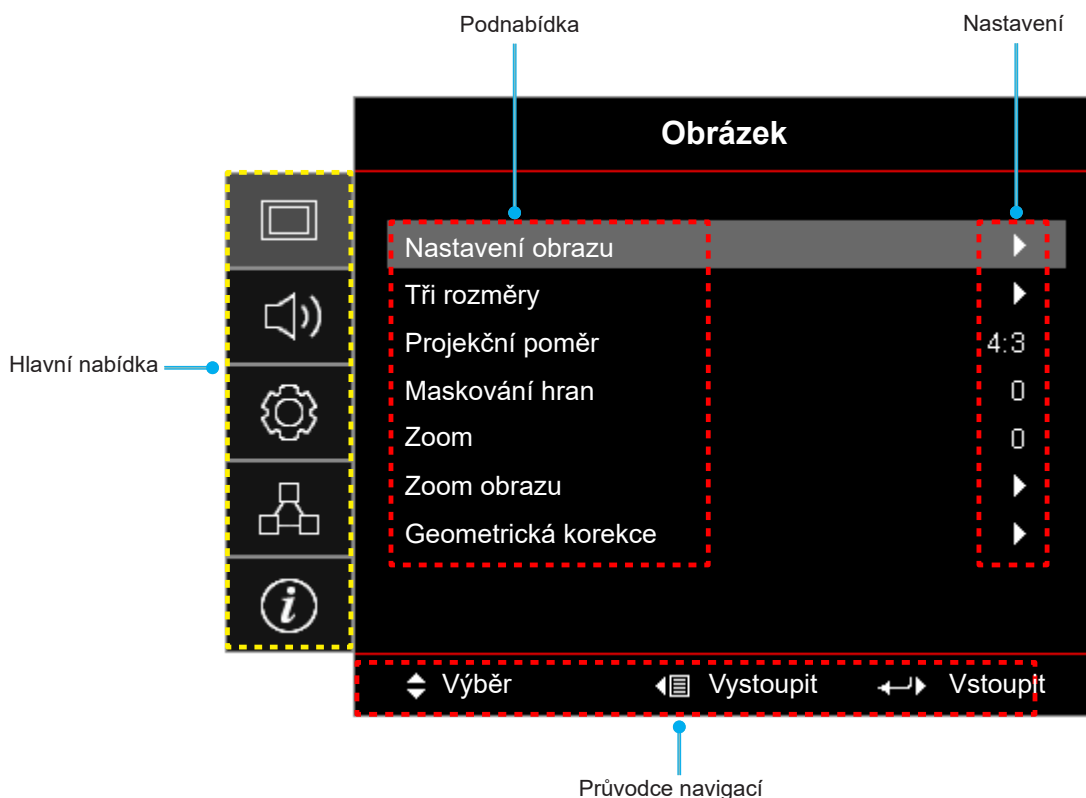

POUŽÍVÁNÍ PROJEKTORU



Strom nabídky OSD

Hlavní nabídka	Podnabídka	Podnabídka 2	Podnabídka 3	Podnabídka 4	Hodnoty				
Obrázek	Nastavení obrazu	Mód zobrazení			Prezentace				
					Jasný				
					HDR				
					Kino				
					Zvěř				
					sRGB				
					DICOM SIM.				
					Uživatel				
		Barva stěny					Tři rozměry		
							Vyp. [Výchozí]		
							Tabule		
							Světle žlutá		
							Světle zelená		
							Světle modrá		
							Růžová		
		Dynamický rozsah			HDR		Vyp.		
							Auto [Výchozí]		
					HDR Picture mode				Jasný
									Standardní [Výchozí]
									Film
							Detail		
		Jas					-50 ~ 50		
		Kontrast					-50 ~ 50		
		Ostrost					1 ~ 15		
		Barva					-50 ~ 50		
		Zabarvení					-50 ~ 50		
		Gamma					Film		
							Video		
							Grafika		
							Standardní(2.2)		
							1.8		
							2.0		
							2.4		
2.6									
HDR									
Tři rozměry									
Tabule									
DICOM SIM.									

POUŽÍVÁNÍ PROJEKTORU

Hlavní nabídka	Podnabídka	Podnabídka 2	Podnabídka 3	Podnabídka 4	Hodnoty	
Obrázek	Nastavení obrazu	Nastavení barev	BrilliantColor™		1 ~ 10	
			Teplota barev		Teplé	
					Standardní	
					Chladné	
					Studené	
			Shoda barev	Barva		Červený [Výchozí]
						Zelený
						Modrý
						azurový
						Žlutý
						Fialový
						Bílý(*)
					Odstín/R(*)	-50 ~ 50 [Výchozí: 0]
					Sytost barev/G(*)	-50 ~ 50 [Výchozí: 0]
					Úroveň/B(*)	-50 ~ 50 [Výchozí: 0]
					Vynulovat (Reset)	Zrušit [Výchozí]
						Ano
					Vystoupit	
			Přidat/ubrat RGB	Přidat červenou	-50 ~ 50	
				Přidat zelenou	-50 ~ 50	
				Přidat modrou	-50 ~ 50	
				Ubrat červenou	-50 ~ 50	
				Ubrat zelenou	-50 ~ 50	
				Ubrat modrou	-50 ~ 50	
				Vynulovat (Reset)	Zrušit [Výchozí]	
					Ano	
				Vystoupit		
			Barevný prostor [Není vstup HDMI]		Auto [Výchozí]	
					RGB	
					YUV	
			Barevný prostor [Vstup HDMI]		Auto [Výchozí]	
					RGB(0~255)	
					RGB(16~235)	
					YUV	
			Úroveň bílé		0 ~ 31	
			Úroveň černé		-5 ~ 5	
			IRE		0	
					7.5	
			Signál	Automatic		Vyp.
						Zap. [Výchozí]
				Frekvence		-10 ~ 10 (v závislosti na signálu) [Výchozí: 0]
			Fáze		0 ~ 31 (v závislosti na signálu) [Výchozí: 0]	

POUŽÍVÁNÍ PROJEKTORU

Hlavní nabídka	Podnabídka	Podnabídka 2	Podnabídka 3	Podnabídka 4	Hodnoty	
Obrázek	Nastavení obrazu	Signál	Horizont. pozice		-5 ~ 5 (v závislosti na signálu) [Výchozí: 0]	
			Vertikální pozice		-5 ~ 5 (v závislosti na signálu) [Výchozí: 0]	
		Mód jasu			DynamicBlack	
					Eko	
					Power (Výkon = 100%/ 95%/ 90%/ 85%/ 80%/ 75%/ 70%/ 65%/ 60%/ 55%/ 50%)	
		Vynulovat (Reset)				
	Tři rozměry	Režim 3D				Vyp.
						Zap. [Výchozí]
		3D Tech				Linka DLP [Výchozí]
						3D syn.
		3D->2D				Tři rozměry [Výchozí]
						L
						R
		Formát 3D				Auto [Výchozí]
						SBS
						Top and Bottom
						Frame Sequential
	Inverze 3D syn.				Zap.	
					Vyp. [Výchozí]	
	Vynulovat (Reset)				Zrušit	
					Ano	
	Projekční poměr					4:3
						16:9
						16:10 [pouze pro model WXGA/WUXGA]
						LBX
						Nativní
						Auto
	Maskování hran					0 ~ 10 [Výchozí: 0]
	Zoom					-5 ~ 25 [Výchozí: 0]
	Zoom obrazu	H 				-100 ~ 100 [Výchozí: 0]
		V 				-100 ~ 100 [Výchozí: 0]
	Geometrická korekce	Čtyři rohy				
		H Keystone				-30 ~ 30 [Výchozí: 0]
		Vertikální sbíhavost				-30 ~ 30 [Výchozí: 0]
		Aut. kor. l. zkr				Vyp.
	Vynulovat (Reset)					Zap. [Výchozí]

POUŽÍVÁNÍ PROJEKTORU

Hlavní nabídka	Podnabídka	Podnabídka 2	Podnabídka 3	Podnabídka 4	Hodnoty		
Zvuk	Ztlumit				Vyp. [Výchozí]		
					Zap.		
	Hlasitost				0 ~ 10 [Výchozí: 5]		
	Vstup zvuku	HDMI1 / MHL				Audio 1	
						Audio 2	
						Mikrofon	
						Výchozí [Výchozí]	
		HDMI2				Audio 1	
						Audio 2	
						Mikrofon	
						Výchozí [Výchozí]	
		VGA				Audio 1	
						Audio 2	
						Mikrofon	
		Video				Audio 1	
					Audio 2		
				Mikrofon			
Nastavení	Projekce				Front  [Výchozí]		
					Zadní 		
					Strop-nahoře 		
					Vzadu-nahoře 		
	Typ obrazovky [Pouze pro model WXGA/ WUXGA]				16:9		
					16:10 [Výchozí]		
	Nastavení napájení	Přímé zapínání				Vyp. [Výchozí]	
						Zap.	
		Signál zapnutí				Vyp. [Výchozí]	
						Zap.	
		Auto vypnutí (min)				0 ~ 180 (po 5 min.) [Výchozí: 20]	
		Časovač (min)	Vždy zapnuto				0 ~ 990 (po 30 min.) [Výchozí: 0]
							Ne [Výchozí]
						Ano	
Režim napájení (Pohotovost)					Aktivní		
				Eko [Výchozí]			
USB Power (pohotovost)				Vyp. [Výchozí]			
				Zap.			

POUŽÍVÁNÍ PROJEKTORU

Hlavní nabídka	Podnabídka	Podnabídka 2	Podnabídka 3	Podnabídka 4	Hodnoty		
Nastavení	Zabezpečení	Zabezpečení			Vyp.		
					Zap.		
		Bezpeč. časovač	Měsíc				
			Den				
			Hodina				
	Změna hesla				[Výchozí: 1234]		
	HDMI Link nastavení	HDMI Link				Vyp. [Výchozí]	
						Zap.	
		Včetně TV				Ne [Výchozí]	
						Ano	
		Power On Link				Oboustranný [Výchozí]	
						PJ → Device	
						Device → PJ	
	Power Off Link				Vyp. [Výchozí]		
					Zap.		
	Testovací vzorek					Green Grid	
						Magenta Grid	
						White Grid	
						Bílý	
						Vyp.	
	Dálkovénastavení [podle dálk. ovladače]	IR Funkce				Zap. [Výchozí]	
						Vyp.	
		Vzdálené spuštění kódu					00~99
		F1					Testovací vzorek
							Jas
							Kontrast
							Časovač [Výchozí]
							Shoda barev
							Teplota barev
							Gamma
							Projekce
		F2					MHL
						Testovací vzorek	
						Jas	
						Kontrast	
						Časovač	
						Shoda barev [Výchozí]	
						Teplota barev	
						Gamma	
				Projekce			
					MHL		

POUŽÍVÁNÍ PROJEKTORU

Hlavní nabídka	Podnabídka	Podnabídka 2	Podnabídka 3	Podnabídka 4	Hodnoty	
Nastavení	Dálkové nastavení [podle dálk. ovladače]	F3			Testovací vzorek	
					Jas	
					Kontrast	
					Časovač	
					Shoda barev	
					Teplota barev	
					Gamma	
					Projekce	
	ID projektoru				00 ~ 99	
	12V spoušť				Zap.	
					Vyp.	
	Options	Jazyk				English [Výchozí]
						Deutsch
						Français
						Italiano
						Español
						Português
						Polski
						Nederlands
						Svenska
						Norsk/Dansk
						Suomi
						ελληνικά
						繁體中文
						簡體中文
						日本語
						한국어
						Русский
						Magyar
						Čeština
						عربي
						ไทย
						Türkçe
						فارسی
						Tiếng Việt
						Bahasa Indonesia
						Română
					Slovenčina	
	Skryté titulky				CC1	
					CC2	
					Vyp. [Výchozí]	

POUŽÍVÁNÍ PROJEKTORU

Hlavní nabídka	Podnabídka	Podnabídka 2	Podnabídka 3	Podnabídka 4	Hodnoty
Nastavení	Options	Menu Settings	Umístění menu		Vlevo nahoře 
					Vpravo nahoře 
					Střed  [Výchozí]
					Vlevo dole 
					Vpravo dole 
			Menu časovače		Vyp.
					5 sec
					10 sec [Výchozí]
			Auto zdroj		Vyp. [Výchozí]
					Zap.
		Vstupní zdroj		HDMI1 / MHL	
				HDMI2	
				VGA	
				Video	
		Název vstupu	HDMI1 / MHL		Výchozí [Výchozí]
					Vlastní
			HDMI2		Výchozí [Výchozí]
					Vlastní
			VGA		Výchozí [Výchozí]
					Vlastní
			Video		Výchozí [Výchozí]
					Vlastní
		Velká nadm. výška		Vyp. [Výchozí]	
				Zap.	
		Mód zobrazení uzamčen		Vyp. [Výchozí]	
				Zap.	
		Zámek klávesnice		Vyp. [Výchozí]	
				Zap.	
		Skrýt informace		Vyp. [Výchozí]	
				Zap.	
		Logo		Výchozí [Výchozí]	
				Neutrální	
				Uživatel	
		Barva pozadí		Žádný	
				Modrý [Výchozí]	
				Červený	
				Zelený	
				Šedá	
				Logo	
		Vynulovat (Reset)	Resetovat OSD		Zrušit [Výchozí]
					Ano
		Obnovit výchozí		Zrušit [Výchozí]	
	Ano				

POUŽÍVÁNÍ PROJEKTORU

Hlavní nabídka	Podnabídka	Podnabídka 2	Podnabídka 3	Podnabídka 4	Hodnoty
Síť	LAN	Stav sítě			(pouze pro čtení)
		Port			(pouze pro čtení)
		DHCP			Vyp. [Výchozí]
					Zap.
		Adresa IP			192.168.0.100 [Výchozí]
		Maska podsítě			255.255.255.0 [Výchozí]
		Brána			192.168.0.254 [Výchozí]
		DNS			192.168.0.51 [Výchozí]
	Vynulovat (Reset)				
	Control	Crestron			Vyp.
					Zap. [Výchozí] Poznámka: Port 41794
		Extron			Vyp.
					Zap. [Výchozí] Poznámka: Port 2023
		PJ Link			Vyp.
					Zap. [Výchozí] Poznámka: Port 4352
		AMX Device Discovery			Vyp.
					Zap. [Výchozí] Poznámka: Port 9131
Telnet			Vyp.		
			Zap. [Výchozí] Poznámka: Port 23		
HTTP			Vyp.		
			Zap. [Výchozí] Poznámka: Port 80		
Info.	Regulační				
	Seriové číslo				
	Source				
	Rozlišení			00x00	
	Refresh Rate			0,00Hz	
	Mód zobrazení				
	Vzdálené spuštění kódu			00~99	
	Remote Code (Active)			00~99	
	Režim napájení(Pohotovost)				
	Počet hodin lampy			0 hr	
	Stav sítě				
	Adresa IP				
	ID projektoru			00 ~ 99	
	Mód jasu				
	FW Version	System			
		LAN			
		MCU			

POUŽÍVÁNÍ PROJEKTORU

Nabídka Obrázek

Nabídka nastavení zobrazení obrazu

Mód zobrazení

Zde je mnoho firemních předvoleb optimalizovaných na různé typy obrazu.

- **Prezentace:** Tento režim je vhodný pro promítání před publikem se spojení s počítačem.
- **Jasný:** Maximální jas z PC vstupu.
- **HDR:** Dekóduje a zobrazuje obsah HDR (High Dynamic Range) pro nejhlubší černý obsah, nejjasnější bílý obsah a ostré širokoúhlé barvy s použitím barevného gamutu REC.2020. Tento režim bude aktivován automaticky, pokud je HDR nastaveno na Zap. (a obsah HDR je odesílán do projektoru – 4K UHD Blu-ray, 1080p/4K UHD HDR hry, 4K UHD streamované video). Když je režim HDR aktivní, nelze vybírat ostatní režimy zobrazení (Kino, Reference atd.), protože HDR přináší barvy, které jsou velmi přesné a přesahují barevnou kvalitu ostatních režimů zobrazení.
- **Kino:** Poskytuje optimální barvy pro sledování filmů.
- **Zvěř:** Tento režim vyberte pro zvýšení jasu a doby odezvy pro hraní videoher.
- **sRGB:** Standardizované přesné barvy.
- **DICOM SIM.:** V tomto režimu lze promítat černobílé lékařské materiály, například rentgenové snímky, MRI atd.
- **Uživatel:** Slouží k uložení nastavení uživatele.
- **Tři rozměry:** Aby bylo možné sledovat 3D obsah, použijte 3D brýle, zkontrolujte, zda je váš počítač/mobilní zařízení vybaveno grafickou kartou se čtyřnásobnou vyrovnávací pamětí s výstupním signálem 120 Hz a zda je nainstalován přehrávač 3D obsahu.

Barva stěny

Tato funkce slouží k dosažení optimalizovaného obrazu na ploše podle barvy stěny. Vyberte z možností Vyp., Tabule, Světle žlutá, Světle zelená, Světle modrá, Růžová a Šedá.

Dynamický rozsah

Nakonfigurujte nastavení High Dynamic Range (HDR) a jeho efekt při promítání vide z přehrávačů 4K Blu-ray a vysílacích zařízení.

Poznámka: HDMI1 a VGA nepodporují dynamický rozsah.

➤ HDR

- **Vyp.:** Vypne zpracování HDR. Při nastavení Vyp. projektor NEBUDE dekodovat obsah HDR.
- **Auto:** Automatická detekce signálu HDR.

➤ HDR Picture mode

- **Jasný:** Zvolte tento režim pro jasnější a sytější barvy.
- **Standardní:** Zvolte tento režim pro přirozený vzhled barev s vyváženými teplými a studenými tóny.
- **Film:** Zvolte tento režim pro vylepšené zobrazení detailů a ostrost obrazu.
- **Detail:** Je proveden převod OETF signálu pro dosažení optimální shody barev.

Jas

Slouží k nastavení jasu obrazu.

Kontrast

Kontrast reguluje stupeň odlišnosti mezi nejsvětlejší a nejtmařejší částí obrazu.

POUŽÍVÁNÍ PROJEKTORU

Ostrost

Slouží k nastavení ostrosti obrazu.

Barva

Slouží k nastavení obrazu videa z černobílé až po zcela sytou barvu.

Zabarvení

Slouží k nastavení barevné rovnováhy červené a zelené.

Gamma

Nastavte typ gama křivky. Po dokončení počátečního nastavení a jemného vyladění optimalizujte výstup vašeho obrazu pomocí kroků Nastavení gamma.

- **Film:** Pro domácí kino.
- **Video:** Pro zdroj videa nebo TV.
- **Grafika:** Pro zdroj PC / foto.
- **Standardní(2.2):** Pro standardizované nastavení.
- **1.8 / 2.0 / 2.4 / 2.6:** Pro konkrétní zdroj PC / foto.

Poznámka:

- *Tyto možnosti jsou k dispozici, pouze pokud je funkce režimu 3D deaktivována, nastavení **Barva stěny** není nastaveno na **Tabule** a nastavení **Mód zobrazení** není nastaveno na **DICOM SIM** nebo **HDR**.*
- *Pokud je nastavení **Mód zobrazení** nastaveno na **HDR**, uživatel může vybrat pouze **HDR** pro nastavení **Gamma**.*
- *V režimu 3D může uživatel vybrat pouze **Tři rozměry** pro nastavení **Gamma**.*
- *Pokud je nastavení **Barva stěny** nastaveno na **Tabule**, uživatel může vybrat pouze **Tabule** pro nastavení **Gamma**.*
- *Pokud je nastavení **Mód zobrazení** nastaveno na **DICOM SIM**, uživatel může vybrat pouze **DICOM SIM** pro nastavení **Gamma**.*

Nastavení barev

Nakonfigurujte nastavení barev.

- **BrilliantColor™:** Tato nastavitelná položka používá nový barvu zpracovávající algoritmus a vylepšení, která umožňují vyšší jas a zároveň poskytují věrné, živější barvy obrazu.
- **Teplota barev:** Vyberte teplotu barev z možností Teplé, Standardní, Chladné nebo Studené.
- **Shoda barev:** Vyberte následující možnosti:
 - Barva: Upravte červenou, zelenou, černou, azurovou, žlutou, fialovou a bílou úroveň obrazu.
 - Odstín / R(červená)*: Slouží k nastavení barevné rovnováhy červené a zelené.
Poznámka: *Pokud je nastavení **Barva** nastaveno na **Bílý**, můžete upravit nastavení červené barvy.
 - Sytost barev / G(zelená)*: Slouží k nastavení obrazu videa z černobílé až po zcela sytou barvu.
Poznámka: *Pokud je nastavení **Barva** nastaveno na **Bílý**, můžete upravit nastavení zelené barvy.
 - Úroveň / B(modrá)*: Upravte jas obrazu.
Poznámka: *Pokud je nastavení **Barva** nastaveno na **Bílý**, můžete upravit nastavení modré barvy.
 - Vynulovat (Reset): Slouží k obnovení výchozích továrních nastavení shody barev.
 - Vystoupit: Slouží k ukončení nabídky „Shoda barev“.

POUŽÍVÁNÍ PROJEKTORU

- **Přidat/ubrat RGB:** Toto nastavení umožňuje konfigurovat jas (zesílení) a kontrast (důraz) obrazu.
 - Vynulovat (Reset): Slouží k obnovení výchozí továrních nastavení přidání/ubrání RGB.
 - Vystoupit: Slouží k ukončení nabídky „Přidat/ubrat RGB“.
- **Barevný prostor (pouze jiný vstup kromě HDMI):** Vyberte vhodný typ barevné matrice z následujících možností: Auto, RGB, nebo YUV.
- **Barevný prostor (pouze vstup HDMI):** Vyberte vhodný typ barevné matrice z následujících možností: Auto, RGB(0~255), RGB(16~235) a YUV.
- **Úroveň bílé:** Umožňuje uživateli upravit úroveň bílé vstupních videosignálů.
Poznámka: Úroveň bílé lze upravit pouze pro vstupní zdroje Video/S-Video.
- **Úroveň černé:** Umožňuje uživateli upravit úroveň černé vstupních videosignálů.
Poznámka: Úroveň černé lze upravit pouze pro vstupní zdroje Video/S-Video.
- **IRE:** Umožňuje uživateli upravit hodnotu IRE vstupních videosignálů.
Poznámka:
 - IRE je k dispozici pouze ve formátu videa NTSC.
 - IRE lze upravit pouze pro vstupní zdroje Video/S-Video.

Signál

Slouží k úpravám možností signálu.

- **Automatic:** Automaticky nakonfiguruje signál (položky Frekvence a Fáze jsou zobrazeny šedě). Pokud je deaktivovaná funkce Automaticky, zobrazí se položky Frekvence a Fáze pro ladění a uložení nastavení.
- **Frekvence:** Tato funkce mění obrazovou frekvenci tak, aby se shodovala s obrazovou (vertikální) frekvencí vaší počítačové grafické karty. Tuto funkci použijte pouze, pokud se zdá, že obraz svíle bliká.
- **Fáze:** Tato funkce synchronizuje časové signály zobrazení s grafickou kartou. Jestliže je obraz kolísavý nebo blikající, použijte tuto funkci k nápravě.
- **Horizont. pozice:** Slouží k nastavení vodorovné polohy obrazu.
- **Vertikální pozice:** Slouží k nastavení svislé polohy obrazu.

Poznámka: Tato nabídka je k dispozici, pouze když je vybrán vstupní zdroj RGB/komponentní.

Mód jasu

Upravte nastavení režimu jasu.

- **DynamicBlack:** Použijte k automatické úpravě jasu obrazu pro dosažení optimálního kontrastu.
- **Eko:** Zvolte „Eko“ ke ztlumení svítivosti projekční lampy, čímž se sníží její spotřeba energie a zvětšuje se životnost lampy.
- **Power:** Zvolte nižší procento pro režim jasu.

Vynulovat (Reset)

Slouží k obnovení výchozí továrních nastavení barev.

POUŽÍVÁNÍ PROJEKTORU

Nabídka Obrázek 3D

Poznámka:

- *Tento projektor je připraven pro technologii 3D s řešením 3D DLP-Link.*
- *Před sledováním videa zkontrolujte, zda vaše 3D brýle umožňují používat DLP-Link 3D.*
- *Tento projektor podporuje rámcovou sekvenci (překlopení stránky) 3D přes porty HDMI1/HDMI2/VGA.*
- *Aby bylo možné aktivovat režim 3D, musí být vstupní frekvence snímků nastavena pouze na 60 Hz, nižší nebo vyšší frekvence snímků není podporována.*
- *Pro dosažení optimálního výkonu doporučujeme použít rozlišení 1920x1080. Upozorňujeme vás, že rozlišení 4K (3840x2160) není podporováno v režimu 3D.*

Režim 3D

Tato položka slouží k deaktivaci nebo aktivaci funkce 3D.

- **Vyp.:** Výběrem „Vyp.“ vypnete režim 3D.
- **Zap.:** Výběrem „Zap.“ zapnete režim 3D.

3D Tech

Tato volba slouží k výběru 3D technologie.

- **Linka DLP:** Touto volbou provedete optimální nastavení pro DLP 3D brýle.
- **3D syn.:** Touto volbou provedete optimální nastavení pro IR, RF nebo polarizované 3D brýle.

3D->2D

Tato volba umožňuje určit způsob zobrazení 3D obsahu na ploše.

- **Tři rozměry:** Zobrazí 3D signál.
- **L (Vlevo):** Zobrazí levý rámeček obsahu 3D.
- **R (Vpravo):** Zobrazí pravý rámeček obsahu 3D.

Formát 3D

Tato volba slouží k výběru vhodného obsahu ve 3D formátu.

- **Auto:** Při detekci identifikačního signálu 3D se automaticky zvolí Formát 3D.
- **SBS:** Zobrazí 3D signál ve formátu „Side-by-Side“.
- **Top and Bottom:** Zobrazí 3D signál ve formátu „Top and Bottom“.
- **Frame Sequential:** Zobrazí 3D signál ve formátu „Frame Sequential“.

Inverze 3D syn.

Tato položka slouží k aktivaci / deaktivaci funkce Inverze 3D syn.

Vynulovat (Reset)

Slouží k obnovení výchozích továrních 3D nastavení.

- **Zrušit:** Slouží k zrušení obnovení.
- **Ano:** Výběrem obnovíte výchozí tovární 3D nastavení.

POUŽÍVÁNÍ PROJEKTORU

Nabídka poměru stran obrazu

Projekční poměr

Vyberte poměr stran zobrazeného obrazu z následujících možností:

- **4:3:** Tento formát je pro zdroje vstupu 4:3.
- **16:9:** Tento formát je určen pro zdroje vstupu 16:9, například HDTV a DVD signály pro širokoúhlu TV.
- **16:10** (pouze pro model WXGA/WUXGA): Tento formát je určen pro vstupní zdroje 16:10, například širokoúhlé notebooky.
- **LBX:** Tento formát je určen pro zdroje formátu pohlednice s poměrem stran jiným, než 16x9, a pokud používáte externí objektiv 16x9 k zobrazení poměru stran 2,35:1 při plném rozlišení.
- **Nativní:** Tento formát zobrazuje původní obraz bez jakékoli změny měřítka.
- **Auto:** Automaticky vybírá vhodný formát zobrazení.

Poznámka:

- *Podrobnosti o režimu LBX:*
 - *Některé disky DVD formátu pohlednice nejsou optimalizovány pro televizory 16x9. V takovém případě nebude obraz promítaný v režimu 16:9 vypadat správně. V tomto případě zkuste použít disk DVD zobrazit v režimu 4:3. Pokud obsah není ve formátu 4:3, budou okolo obrazu na obrazovce 16:9 zobrazeny černé pruhy. Pro tento typ obsahu můžete použít režim LBX, v kterém bude obraz vyplněn na obrazovku 16:9.*
 - *Pokud používáte externí anamorfní objektiv, tento LBX režim vám také umožní sledovat obsah 2,35:1 (včetně Anamorphic DVD a HDTV filmového zdroje), který podporuje anamorfní široký režim vylepšený pro displeje 16x9 v širokém obrazu 2,35:1. V tomto případě nebudou zobrazeny žádné černé okraje. Výkon zdroje světla a svislé rozlišení jsou plně využity.*
- *Chcete-li použít super široký formát, postupujte podle následujících pokynů:*
 - Nastavte poměr stran promítací plochy 2,0:1.*
 - Vyberte formát „Super široký“.*
 - Upravte obraz projektoru tak, aby byl správně umístěn na plátně.*

Tabulka měřítka 1080p:

Obraz 16:9	480i/p	576i/p	1080i/p	720p	PC
4x3	Upravte měřítko na 1440x1080.				
16x9	Upravte měřítko na 1920x1080.				
LBX	Upravte měřítko na 1920x1440 a potom dosáhněte centrálního zobrazení 1920x1080.				
Nativní	- Vystředěné mapování 1:1. - Žádná změna měřítka; obraz bude zobrazen v rozlišení vstupního zdroje.				
Auto	- Při výběru automatického formátu se automaticky nastaví typ obrazovky 16:9 (1920x1080). - Pokud je poměr stran zdroje 4:3, velikost typ obrazovky bude změněna na 1440 x1080. - Pokud je poměr stran zdroje 16:9, velikost typ obrazovky bude změněna na 1920x1080. - Pokud je poměr stran zdroje 16:10, typ obrazovky bude změněn na 1920x1200 a bude oříznut na plochu 1920x1080.				

POUŽÍVÁNÍ PROJEKTORU

Pravidlo automatického mapování 1080p:

Auto	Vstupní rozlišení		Automaticky/Měřítko	
	H-rozlišení	V-rozlišení	1920	1080
4:3	640	480	1440	1080
	800	600	1440	1080
	1024	768	1440	1080
	1280	1024	1440	1080
	1400	1050	1440	1080
	1600	1200	1440	1080
Širokoúhlý notebook	1280	720	1920	1080
	1280	768	1800	1080
	1280	800	1728	1080
SDTV	720	576	1350	1080
	720	480	1620	1080
HDTV	1280	720	1920	1080
	1920	1080	1920	1080

Tabulka měřítka WXGA (typ obrazovky 16x10):

Poznámka:

- Podporovaný typ obrazovky 16:9 (1280x720), 16:10 (1280x800).
- Když je typ obrazovky 16:9, formát 16x10 není k dispozici.
- Když je typ obrazovky 16:10, formát 16x9 není k dispozici.
- Vyberete-li automatickou volbu, potom se režim zobrazení bude měnit automaticky.

16 : 10 promítací plocha	480i/p	576i/p	1080i/p	720p	PC
4x3	Upravte měřítko na 1066x800.				
16x10	Upravte měřítko na 1280x800.				
LBX	Upravte měřítko na 1280x960 a potom dosáhněte centrálního zobrazení 1280x800.				
Nativní	Vystředěné mapování 1:1.		Zobrazení 1280x800 s mapováním 1:1.	1280x720 na střed.	Vystředěné mapování 1:1.
Auto	- Vstupní zdroj bude přizpůsoben na plochu zobrazení 1280x800 a bude zachován jeho původní poměr stran. - Pokud je poměr stran zdroje 4:3, velikost typ obrazovky bude změněna na 1066x800. - Pokud je poměr stran zdroje 16:9, velikost typ obrazovky bude změněna na 1280x720. - Pokud je poměr stran zdroje 15:9, velikost typ obrazovky bude změněna na 1280x768. - Pokud je poměr stran zdroje 16:10, velikost typ obrazovky bude změněna na 1280x800.				

POUŽÍVÁNÍ PROJEKTORU

Pravidlo automatického mapování WXGA (typ obrazovky 16x10):

Auto	Vstupní rozlišení		Automaticky/Měřítko	
	H-rozlišení	V-rozlišení	1280	800
4:3	640	480	1066	800
	800	600	1066	800
	1024	768	1066	800
	1280	1024	1066	800
	1400	1050	1066	800
	1600	1200	1066	800
Širokoúhlý notebook	1280	720	1280	720
	1280	768	1280	768
	1280	800	1280	800
SDTV	720	576	1280	720
	720	480	1280	720
HDTV	1280	720	1280	720
	1920	1080	1280	720

Tabulka měřítka WXGA (typ obrazovky 16x9):

16 : 9 promítací plocha	480i/p	576i/p	1080i/p	720p	PC
4x3	Upravte měřítko na 960x720.				
16x9	Upravte měřítko na 1280x720.				
LBX	Upravte měřítko na 1280x960 a potom dosáhněte centrálního zobrazení 1280x720.				
Nativní	Vystředěné mapování 1:1.	Zobrazení 1280x720 s mapováním 1:1.	1280x720 na střed.	Vystředěné mapování 1:1.	
Auto	<ul style="list-style-type: none"> - Při výběru tohoto formátu se automaticky nastaví typ obrazovky 16:9 (1280x720). - Pokud je poměr stran zdroje 4:3, velikost typ obrazovky bude změněna na 960x720. - Pokud je poměr stran zdroje 16:9, velikost typ obrazovky bude změněna na 1280x720. - Pokud je poměr stran zdroje 15:9, velikost typ obrazovky bude změněna na 1200x720. - Pokud je poměr stran zdroje 16:10, velikost typ obrazovky bude změněna na 1152x720. 				

POUŽÍVÁNÍ PROJEKTORU

Pravidlo automatického mapování WXGA (typ obrazovky 16x9):

Auto	Vstupní rozlišení		Automaticky/Měřítko	
	H-rozlišení	V-rozlišení	1280	720
4:3	640	480	960	720
	800	600	960	720
	1024	768	960	720
	1280	1024	960	720
	1400	1050	960	720
	1600	1200	960	720
Širokoúhlý notebook	1280	720	1280	720
	1280	768	1200	720
	1280	800	1152	720
SDTV	720	576	1280	720
	720	480	1280	720
HDTV	1280	720	1280	720
	1920	1080	1280	720

Tabulka měřítka WUXGA pro 1920x1200 DMD (typ obrazu 16:10):

Poznámka:

- Podporovaný typ obrazu 16:10 (1920x1200), 16:9 (1920x1080).
- Když je typ obrazovky 16:9, formát 16x10 není k dispozici.
- Když je typ obrazovky 16:10, formát 16x9 není k dispozici.
- Vyberete-li automatickou volbu, potom se režim zobrazení bude měnit automaticky.

16 : 10 promítací plocha	480i/p	576i/p	1080i/p	720p	PC
4x3	Upravte měřítko na 1600x1200.				
16x9	Upravte měřítko na 1920x1080.				
16x10	Upravte měřítko na 1920x1200.				
LBX	Upravte měřítko na 1920x1440 a potom dosáhněte centrálního zobrazení 1920x1200.				
Nativní	- Vystředěné mapování 1:1. - Žádná změna měřítka; obraz bude zobrazen v rozlišení vstupního zdroje.				
Auto	- Při výběru tohoto formátu se automaticky nastaví typ obrazovky 16:10 (1920x1200). - Pokud je poměr stran zdroje 4:3, velikost typ obrazovky bude změněna na 1600x1200. - Pokud je poměr stran zdroje 16:9, velikost typ obrazovky bude změněna na 1920x1080. - Pokud je poměr stran zdroje 16:10, velikost typ obrazovky bude změněna na 1920x1200.				

POUŽÍVÁNÍ PROJEKTORU

Pravidlo automatického mapování WUXGA (typ obrazovky 16:10):

Auto	Vstupní rozlišení		Automaticky/Měřítko	
	H-rozlišení	V-rozlišení	1920	1200
4:3	640	480	1600	1200
	800	600	1600	1200
	1024	768	1600	1200
	1280	1024	1600	1200
	1400	1050	1600	1200
	1600	1200	1600	1200
Širokoúhlý notebook	1280	720	1920	1080
	1280	768	1920	1152
	1280	800	1920	1200
SDTV	720	576	1350	1080
	720	480	1620	1080
HDTV	1280	720	1920	1080
	1920	1080	1920	1080

Tabulka měřítka WUXGA (typ promítací plochy 16:9):

16 : 9 promítací plocha	480i/p	576i/p	1080i/p	720p	PC
4x3	Upravte měřítko na 1440x1080.				
16x9	Upravte měřítko na 1920x1080.				
LBX	Upravte měřítko na 1920x1440 a potom dosáhněte centrálního zobrazení 1920x1080.				
Nativní	- Vystředěné mapování 1:1. - Žádná změna měřítka; obraz bude zobrazen v rozlišení vstupního zdroje.				
Auto	- Při výběru tohoto formátu se automaticky nastaví typ obrazovky 16:9 (1920x1080). - Pokud je poměr stran zdroje 4:3, velikost typ obrazovky bude změněna na 1440x1080. - Pokud je poměr stran zdroje 16:9, velikost typ obrazovky bude změněna na 1920x1080. - Pokud je poměr stran zdroje 16:10, typ obrazovky bude změněn na 1920x1200 a bude oříznut na plochu 1920x1080.				

POUŽÍVÁNÍ PROJEKTORU

Pravidlo automatického mapování WUXGA (typ obrazovky 16:9):

Auto	Vstupní rozlišení		Automaticky/Měřítko	
	H-rozlišení	V-rozlišení	1920	1080
4:3	640	480	1440	1080
	800	600	1440	1080
	1024	768	1440	1080
	1280	1024	1440	1080
	1400	1050	1440	1080
	1600	1200	1440	1080
Širokoúhlý notebook	1280	720	1920	1080
	1280	768	1800	1080
	1280	800	1728	1080
SDTV	720	576	1350	1080
	720	480	1620	1080
HDTV	1280	720	1920	1080
	1920	1080	1920	1080

Nabídka Zobrazení - Maskování hran

Maskování hran

Tato funkce slouží k odstranění šumu zavedeného dekódováním na okraji obrazu.

Nabídka Zobrazení - Zoom

Zoom

Slouží ke zmenšení nebo zvětšení obrazu na promítací ploše.

Nabídka Zobrazení - Posun obrazu

Zoom obrazu

Slouží k úpravě polohy promítaného obrazu ve vodorovné (H) nebo svislé (V) rovině.

Zobrazí nabídku Geometrická korekce

Čtyři rohy

Posouváním pozic x a y každého ze čtyř rohů lze obraz přizpůsobit definované oblasti.

H Keystone

Slouží k úpravám zkreslení obrazu vodorovně a nastavení přibližně obdélníkovitého tvaru obrazu. Vodorovná sbíhavost se používá k opravě sbíhavosti tvaru obrazu, při které levý a pravý okraj obrazu nemají stejnou délku. To je určeno k použití s aplikacemi horizontálně na ose.

Vertikální sbíhavost

Slouží k úpravám zkreslení obrazu svisle a nastavení přibližně obdélníkovitého tvaru obrazu. Svislá sbíhavost slouží k opravě sbíhavosti tvaru obrazu, při které je horní nebo dolní kraj zešikmený k jedné straně. To je určeno k použití s aplikacemi svisle na ose.

POUŽÍVÁNÍ PROJEKTORU

Aut. kor. I. zkr

Provedte digitální opravu sbíhavosti tak, aby se promítaný obraz vešel na plochu, na kterou promítáte.

Poznámka:

- *Při korekci vodorovného nebo svislého lichoběžníkového zkreslení se obraz o něco zmenší.*
- *Při použití funkce Aut. kor. I. zkr je deaktivována funkce Nastavení Čtyři rohy.*

Vynulovat (Reset)

Slouží k obnovení výchozích továrních nastavení geometrické korekce.

Nabídka Zvuk

Nabídka Zvuk - Ztlumit

Ztlumit

Tato volba slouží k dočasnému vypnutí zvuku.

- **Zap.:** Volbou „Zap.“ vypnete zvuk.
- **Vyp.:** Volbou „Vyp.“ obnovíte zvuk.

Poznámka: *“Funkce “Ztlumit” ovlivňuje hlasitost vnitřního i vnějšího reproduktoru.*

Nabídka Zvuk - Hlasitost

Hlasitost

Slouží k úpravě hlasitosti.

Nabídka vstupu zvuku

Vstup zvuku

Vyberte port vstupu zvuku pro zdroje videa (viz níže):

- **HDMI1 / MHL:** Audio 1, Audio 2, Mikrofon nebo Výchozí.
- **HDMI2:** Audio 1, Audio 2, Mikrofon nebo Výchozí.
- **VGA:** Audio 1, Audio 2 nebo Mikrofon.
- **Video:** Audio 1, Audio 2 nebo Mikrofon.

POUŽÍVÁNÍ PROJEKTORU

Nabídka Setup (Nastavení)

Nabídka Nastavení - Projekce

Projekce

Slouží k výběr upřednostňované projekce mezi vpředu, vzadu, strop-nahoře a vzadu-nahoře.

Nabídka Nastavení - Typ obrazovky

Typ obrazovky(pouze pro model WXGA nebo WUXGA)

Zvolte typ obrazovky 16:9 a 16:10.

Nabídka Nastavení - Nastavení napájení

Přímé zapínání

Volbou „Zap.“ aktivujete režim Přímé zapínání. Projektor se automaticky zapne po připojení k napájení, bez nutnosti stisknout tlačítko „Napájecí“ na klávesnici projektoru nebo na dálkovém ovladači.

Signál zapnutí

Volbou „Zap.“ aktivujete režim Signál zapnutí. Projektor se automaticky zapne když je rozpoznán signál, bez nutnosti stisknout tlačítko „Napájecí“ na klávesnici projektoru nebo na dálkovém ovladači.

Poznámka: Pokud je možnost „Signál zapnutí“ nastavena na „Zap.“, spotřeba energie v pohotovostním režimu projektoru bude přes 3 W.

Auto vypnutí (min)

Nastavte časový interval, po kterém dojde k vypnutí projektoru. Časovač začne odpočítávat čas od momentu, kdy dojde k přerušení signálu. Po uběhnutí nastaveného časového intervalu (v minutách) se projektor sám vypne.

Časovač (min)

Slouží ke konfiguraci časovače.

- **Časovač (min):** Nastavte časový interval, po kterém dojde k vypnutí projektoru. Časovač začne odpočítávat s nebo bez signálu odeslaného do projektoru. Po uběhnutí nastaveného časového intervalu (v minutách) se projektor sám vypne.
Poznámka: Časovač se nuluje pro každém vypnutí napájení projektoru.
- **Vždy zapnuto:** Nastavte časovač tak, aby byl vždy zapnuto.

Režim napájení(Pohotovost)

Proved'te nastavení režimu napájení.

- **Aktivní:** Volbou „Aktivní“ se vrátíte do normálního pohotovostního režimu.
- **Eko:** Volbou „Eko“ dále ušetříte rozptyl energie <0,5 W.

USB Power (pohotovost)

Aktivujte nebo deaktivujte funkci napájení USB, když se projektor nachází v pohotovostním režimu.

Poznámka: Rozhraní USB nemůže napájet se zdroji MHL.

POUŽÍVÁNÍ PROJEKTORU

Nabídka Nastavení Zabezpečení

Zabezpečení

Aktivací této funkce se před použitím projektoru zobrazí výzva k zadání hesla.

- **Zap.:**Pomocí funkce „Zap.“ zapnete bezpečnostní ověření projektoru při zapnutí.
- **Vyp.:**Pomocí funkce „Vyp.“ můžete zapnout projektor bez ověření vstupního hesla.

Bezpeč. časovač

Může nastavit časovou (Měsíc/Den/Hodina) funkci na počet hodin, během kterých lze projektor používat. Jakmile nastavený čas uplyne, budete opět požádáni o zadání hesla.

Změna hesla

Slouží k nastavení nebo změně hesla, které je vyžadováno při zapnutí projektoru.

Nabídka Nastavení - HDMI Link nastavení

Poznámka:

- *Když připojíte zařízení kompatibilní s HDMI CEC k projektoru kabely HDMI, můžete je ovládat na stejném stavu zapnutí nebo vypnutí napájení pomocí funkce HDMI Link v nabídce OSD projektoru. To umožňuje zapínat nebo vypínat jedno nebo více zařízení ve skupině prostřednictvím funkce HDMI Link. V typické konfiguraci může být váš DVD přehrávač připojen k projektoru prostřednictvím zesilovače nebo systému domácího kina.*

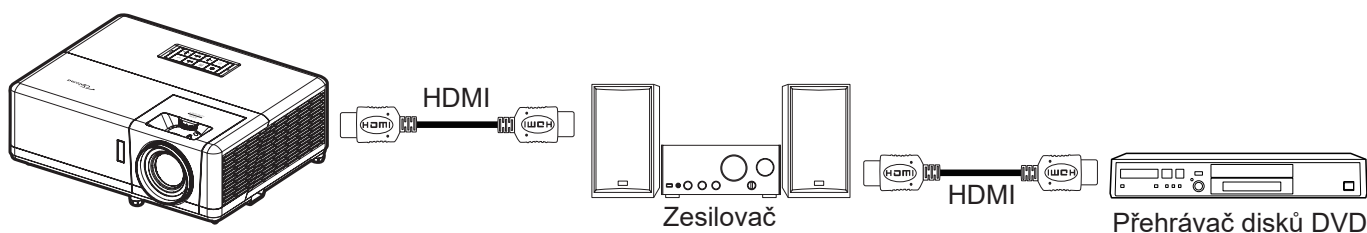

HDMI Link

Slouží k aktivaci/deaktivaci funkce HDMI Link. Volby Včetně TV, Power on Link a Power off Link budou k dispozici pouze při nastavení „Zap.“.

Včetně TV

Chcete-li, aby se TV a projektor vypínaly automaticky současně, nastavte na možnost „Ano“. Chcete-li zabránit, aby se obě zařízení vypnula současně, změňte nastavení na „Ne“.

Power On Link

Příkaz CEC zapnutí.

- **Oboustranný:**Projektor a zařízení CEC budou zapnuty současně.
- **PJ → Device:**Zařízení CEC bude zapnuto až po zapnutí projektoru.
- **Device → PJ:**Projektor se zapne až po zapnutí zařízení CEC.

Power Off Link

Povolením této funkce se HDMI Link a projektor automaticky vypnou současně.

POUŽÍVÁNÍ PROJEKTORU

Nabídka Nastavení - Testovací vzorek

Testovací vzorek

Slouží k výběru testovacího vzorku z možností zelená mřížka, purpurová mřížka, bílá mřížka nebo k vypnutí (vyp.) této funkce.

Nabídka Možnosti - Dálkové nastavení

IR Funkce

Proveďte nastavení IR funkce.

- **Zap.:** Vyberte „Zap.“, projektor lze ovládat dálkovým ovladačem z horních a předních IR přijímačů.
- **Vyp.:** Po výběru možnosti „Vyp.“ projektor nelze ovládat dálkovým ovladačem. Výběrem možnosti „Vyp.“ bude možné používat klávesy klávesnice.

Vzdálené spuštění kódu

Chcete-li nastavit vlastní kód dálkového ovládání, stiskněte a podržte tlačítko ID dálkového ovládání 3 sekundy. Indikátor dálkového ovládání (nad tlačítkem Off) začne blikat. Potom zadejte číslo od 00-99 pomocí číselných tlačítek na klávesnici. Po zadání čísla indikátor dálkového ovládání dvakrát rychle blikne, což znamená, že kód dálkového ovládání byl změněn.

F1/F2/F3

Slouží k přiřazení výchozí funkce pro F1, F2 nebo F3 mezi Testovací vzorek, Jas, Kontrast, Časovač, Shoda barev, Teplota barev, Gamma, Projekce nebo MHL.

Nabídka Nastavení - ID projektoru

ID projektoru

Definici ID lze nastavit nabídkou (rozsah 0 - 99) a umožňuje uživateli ovládat individuální projektor pomocí příkazu RS232.

Nastavení : nabídka 12V spoušť

12V spoušť

Tato funkce slouží k aktivaci nebo deaktivaci spouštěče.

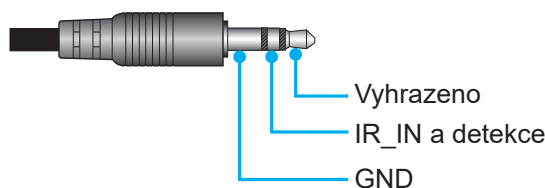

- Vyp.: Volbou „Vyp.“ deaktivujete spoušť.
- Zap.: Volbou „Zap.“ aktivujete spoušť.

POUŽÍVÁNÍ PROJEKTORU

Nabídka Nastavení - Možnosti

Jazyk

Zde lze vybrat jazyk nabídky OSD: angličtina, němčina, francouzština, italština, španělština, portugalština, polština, holandština, švédština, norština/dánština, finština, řečtina, tradiční čínština, zjednodušená čínština, japonština, korejština, ruština, maďarština, čeština, arabština, thajština, turečtina, farsijština, vietnamština, indonéština, rumunština a slovenština.

Skryté titulky

Skryté titulky jsou textová verze zvukové stopy programu nebo další zobrazované informace. Pokud vstupní signál obsahuje skryté titulky, můžete tuto funkci zapnout a sledovat kanály. K dispozici jsou možnosti „Vyp.“, „CC1“ a „CC2“.

Menu Settings

Slouží k nastavení umístění nabídky na ploše a ke konfiguraci nastavení časovače nabídky.

- **Umístění menu:** Vyberte umístění nabídky na promítací ploše.
- **Menu časovače:** Nastavte délku zobrazení nabídky OSD na promítací ploše.

Auto zdroj

Volbou této možnosti projektor automaticky najde dostupný vstupní zdroj.

Vstupní zdroj

Slouží k výběru vstupního zdroje mezi HDMI1 / MHL, HDMI2, VGA a Video.

Název vstupu

Slouží k přejmenování funkce vstupu pro snadnější identifikaci. K dispozici jsou možnosti HDMI1 / MHL, HDMI2, VGA a Video.

Velká nadm. výška

Když je vybrána možnost „Zap.“, ventilátory se budou otáčet rychleji. Tato funkce je vhodná ve vyšších nadmořských výškách, kde je řídký vzduch.

Mód zobrazení uzamčen

Volbou „Zap.“ nebo „Vyp.“ zamkněte nebo odemkněte nastavení režimu zobrazení.

Zámek klávesnice

Když je funkce zámek klávesnice nastavena na „Zap.“, klávesnice bude zamknutá. Projektor lze ovšem ovládat dálkovým ovladačem. Výběrem možnosti „Vyp.“ bude možné znovu používat klávesnici.

Skrýt informace

Aktivací této funkce se skryje zpráva s informacemi.

- **Vyp.:** Volbou „Vyp.“ zobrazíte hlášení „Vyhledávání“.
- **Zap.:** Volbou „Zap.“ skryjete zprávy s informacemi.

Logo

Tato funkce slouží k nastavení požadované úvodní obrazovky. Provedené změny se projeví při příštím zapnutí projektoru.

- **Výchozí:** Výchozí úvodní obrazovka.
- **Neutrální:** Na úvodní obrazovce se nezobrazí logo.
- **Uživatel:** Použít uložený obrázek jako obrazovku při spuštění.

Barva pozadí

Touto funkcí nastavíte zobrazení modré, červené, zelené nebo šedé barvy, žádné barvy nebo obrazovky s logem, když není k dispozici žádný signál.

Poznámka: Pokud je barva pozadí nastavena na „Žádný“, barva pozadí je černá.

POUŽÍVÁNÍ PROJEKTORU

Nastavení : nabídka Resetovat OSD

Resetovat OSD

Slouží k obnovení výchozích továrních nastavení nabídky OSD.

Obnovit výchozí

Slouží k obnovení výchozích hodnot všech nastavení.

Nabídka Sít'

Nabídka Network LAN

Stav sítě

Zobrazí stav síťového připojení (pouze pro čtení).

Port

Zobrazí adresu MAC (pouze pro čtení).

DHCP

Tato možnost slouží k aktivaci nebo deaktivaci funkce DHCP.

- **Vyp.:** Slouží k ruční konfiguraci adresy IP, masky podsítě, brány a DNS.
- **Zap.:** Projektor automaticky získá adresu IP z vaší sítě.

Poznámka: Po ukončení OSD budou automaticky použity zadané hodnoty.

Adresa IP

Zobrazí adresu IP.

Maska podsítě

Zobrazí číselnou masku podsítě.

Brána

Zobrazí výchozí bránu sítě připojené k projektoru.

DNS

Zobrazí číslo DNS.

Ovládání projektoru prostřednictvím webového prohlížeče

1. Nastavení volby DHCP na „Zap.“ v projektoru povolíte serveru DHCP, aby automaticky přiřadil adresu IP.
2. Spustíte webový prohlížeč ve vašem počítači a zadejte adresu IP projektoru („Sít' > LAN > Adresa IP“).
3. Zadejte uživatelské jméno a heslo a klikněte na tlačítko „Přihlášení“.
Zobrazí se webové rozhraní konfigurace projektoru.

Poznámka:

- *Výchozí uživatelské jméno a heslo je „admin“.*
- *Postup uvedený v této části vychází z operačního systému Windows 7.*

POUŽÍVÁNÍ PROJEKTORU

Přímé připojení počítače k projektoru*

1. V projektoru nastavte volbu DHCP na „Vyp.“.
2. Nakonfigurujte adresu IP, masku podsítě, bránu a DNS na projektoru („Sít' > LAN“).
3. V počítači otevřete stránku **Centrum síťových připojení a sdílení** a přiřadte počítači stejné síťové parametry, jaké jsou nastaveny v projektoru. Kliknutím na tlačítko „OK“ uložíte parametry.

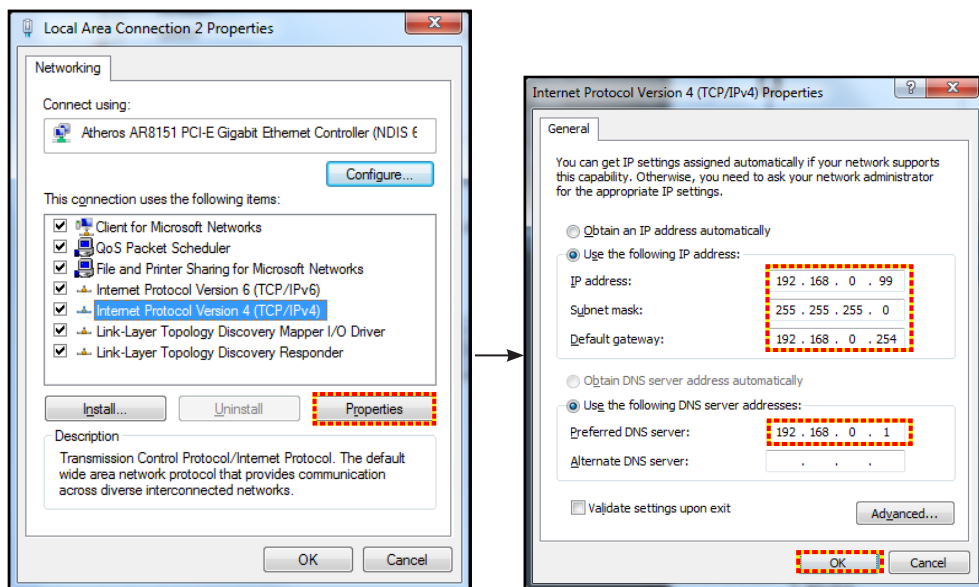

4. Spustíte webový prohlížeč ve vašem počítači a do adresního řádku zadejte adresu IP přiřazenou v kroku 3. Potom stisknete tlačítko „Vstoupit“.

Vynulovat (Reset)

Obnoví všechny hodnoty parametrů sítě LAN.

Nabídka Network control

Crestron

Tuto funkci použijte k výběru síťové funkce (port: 41794).

Další informace najdete na webu <http://www.crestron.com> a www.crestron.com/getroomview.

Extron

Tuto funkci použijte k výběru síťové funkce (port: 2023).

PJ Link

Tuto funkci použijte k výběru síťové funkce (port: 4352).

AMX Device Discovery

Tuto funkci použijte k výběru síťové funkce (port: 9131).

Telnet

Tuto funkci použijte k výběru síťové funkce (port: 23).

HTTP

Tuto funkci použijte k výběru síťové funkce (port: 80).

POUŽÍVÁNÍ PROJEKTORU

Nabídka Nastavení Síť Control Settings

Funkce LAN RJ45

Pro jednoduchost a snadné ovládání tento projektor nabízí řadu síťových funkcí a funkcí vzdálené správy. Funkce LAN/RJ45 umožňuje ovládat funkce projektoru prostřednictvím sítě, například vzdálená správa: Zapnutí/vypnutí, nastavení jasu a kontrastu. Rovněž umožňuje zjišťovat informace o stavu projektoru, například: Zdroj videa, ztlumení zvuku atd.

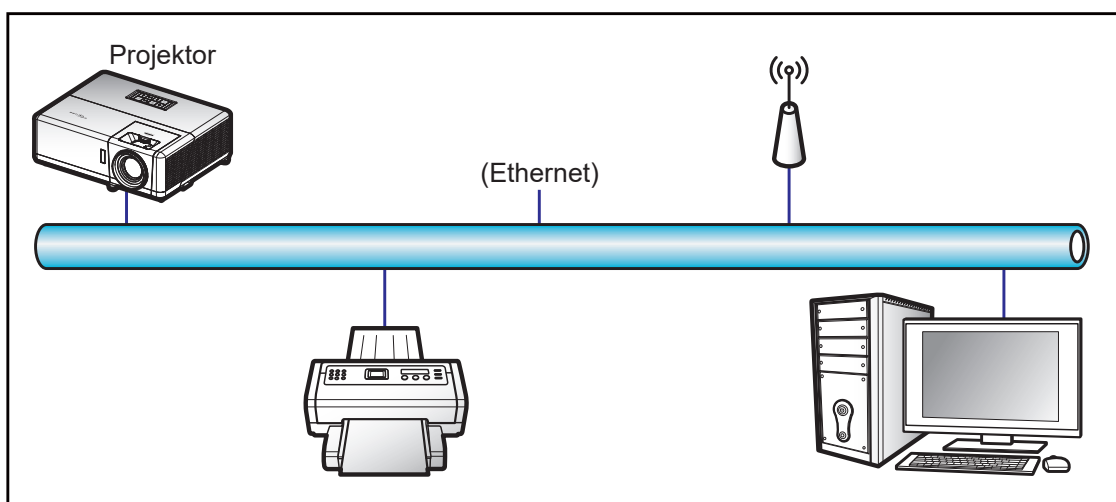

Terminálové funkce drátové místní sítě LAN

Tento projektor lze ovládat počítačem (notebookem) nebo jiným externím zařízením prostřednictvím portu LAN/RJ45 a kompatibilním s funkcemi Crestron / Extron / AMX (Device - Discovery) / PJLink.

- Crestron je registrovaná ochranná známka společnosti Crestron Electronics, Inc. v USA.
- Extron je registrovaná ochranná známka společnosti Extron Electronics, Inc. v USA a dalších zemích.
- AMX je registrovaná ochranná známka společnosti AMX LLC v USA a dalších zemích.
- Značka PJLink je přihlášena k registraci jako obchodní známka a logo v Japonsku, USA a dalších zemích společností JBMA.

Tento projektor podporuje specifikované příkazy ovladače Crestron Electronics a souvisejícího softwaru, například RoomView®.

<http://www.crestron.com/>

Tento projektor podporuje referenční přístroj(e) Extron.

<http://www.extron.com/>

Tento projektor podporuje AMX (Device Discovery).

<http://www.amx.com/>

Tento projektor podporuje všechny příkazy PJLink třídy 1 (verze 1.00).

<http://pjlink.jbmia.or.jp/english/>

Další podrobnosti o různých typech externích zařízení, která lze připojit k portu LAN/RJ45 a k dálkovému ovladači projektoru a také o souvisejících ovládacích příkazech, které podporují jednotlivá externí zařízení vám poskytne přímo technická podpora.

POUŽÍVÁNÍ PROJEKTORU

LAN RJ45

1. Připojte kabel RJ45 k portům RJ45 projektoru a počítače (notebooku).

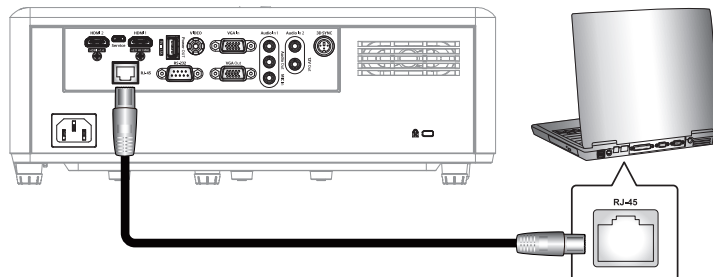

2. V počítači (notebooku) vyberte **Start > Ovládací panely > Síťová připojení**.

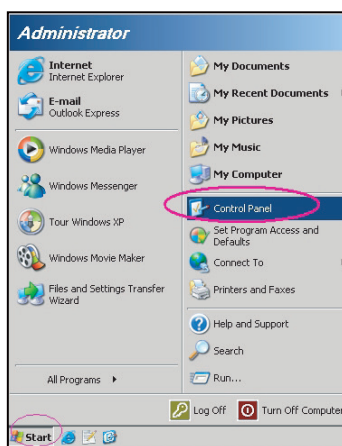

3. Klikněte pravým tlačítkem myši na položku **Připojení k místní síti** a vyberte položku **Vlastnosti**.

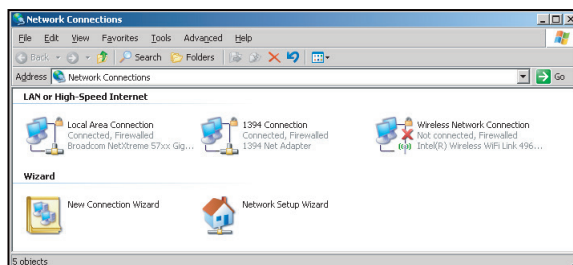

4. V okně **Vlastnosti** vyberte kartu **Obecné** a vyberte **Protokol sítě Internet (TCP/IP)**.

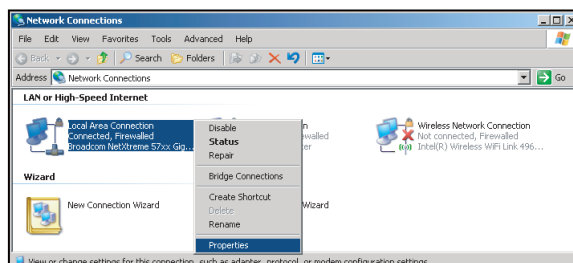

POUŽÍVÁNÍ PROJEKTORU

5. Klikněte na „Vlastnosti“.

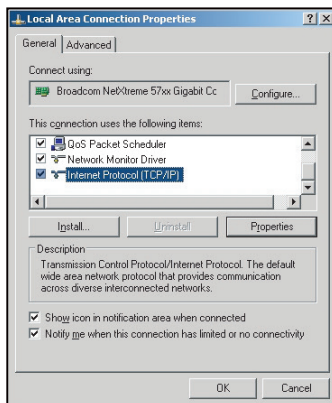

6. Zadejte adresu IP a masku podsítě a potom stiskněte „OK“.

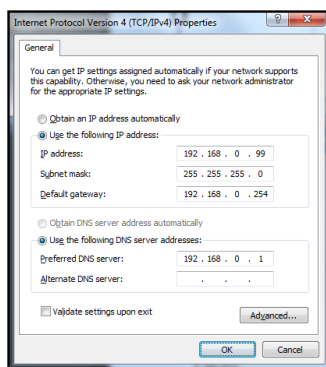

7. Stiskněte tlačítko „Nabídka“ na projektoru.
8. V projektoru otevřete **Sít** > **LAN**.
9. Zadejte následující parametry připojení:
- DHCP: Vyp.
 - Adresa IP: 192.168.0.100
 - Masku podsítě: 255.255.255.0
 - Brána: 192.168.0.254
 - DNS: 192.168.0.51
10. Stisknutím „Vstoupit“ potvrďte nastavení.
11. Spusťte nainstalovaný webový prohlížeč, například Microsoft Internet Explorer s přehrávačem Adobe Flash Player 9.0 nebo vyšším.
12. Do adresního řádku zadejte následující adresu IP projektoru: 192.168.0.100.



13. Stiskněte tlačítko „Enter“.
- Projektor je nastaven pro vzdálenou správu. Funkce LAN/RJ45 je zobrazena následujícím způsobem:

POUŽÍVÁNÍ PROJEKTORU

Stránka Informace

Model: Optoma Tool Info Contact IT Help

Optoma

Projector Information	Projector Status
Projector Name: Optoma ZH406	Power Status: Power On
Location: _____	Source: HDMI 1/MHL
Firmware Version: B05	Display Mode: Game
Mac Address: 90 60 E9 23 95 F8	Projection: Front Table
Resolution: 1080p 60Hz	Brightness Mode: DynamicBlack
Lamp Hours: 1	Error Status: 0:No Error
Assigned to: _____	

exit

CRESTRON connected Expansion Options

Hlavní stránka

Model: Optoma Tool Info Contact IT Help

Optoma

Power Vol - Mute Vol +

Sources List Interface 2.7.2.7

HDMI 1
HDMI 2
Display Port
VGA

Menu Re-Sync
Enter
AV mute Source

Freeze Contrast Brightness Sharpness

CRESTRON connected Expansion Options

Stránka s nástroji

Model: Optoma Tool Info Contact IT Help

Optoma

Crestron Control	Projector	User Password
IP Address: 255.255.255.255	Projector Name: Optoma ZH406	<input type="checkbox"/> Enabled
IP ID: 7	Location: _____	New Password: _____
Port: 41794	Assigned to: _____	Confirm: _____
Send	Send	Send
	DHCP: <input type="checkbox"/> Enabled	Admin Password
	IP Address: 192.168.0.100	<input type="checkbox"/> Enabled
	Subnet Mask: 255.255.255.0	New Password: _____
	Default Gateway: 192.168.0.254	Confirm: _____
	DNS Server: 192.168.0.51	Send
	Send	

exit

CRESTRON connected Expansion Options

Kontaktovat IT telefonickou pomoc

Title X

Send

POUŽÍVÁNÍ PROJEKTORU

RS232 prostřednictvím funkce Telnet

Existuje další způsob ovládání příkazy RS232, tzv. „RS232 prostřednictvím funkce TELNET“ pro rozhraní LAN/RJ45.

Stručná příručka pro „RS232 prostřednictvím funkce Telnet“

- V nabídce OSD projektoru vyhledejte a získejte adresu IP.
- Zkontrolujte, zda má notebook/PC přístup k webové stránce projektoru.
- Pokud bude funkce „TELNET“ odfiltrovávána notebookem/PC, zkontrolujte, zda je vypnuto nastavení „Brána firewall systému Windows“.

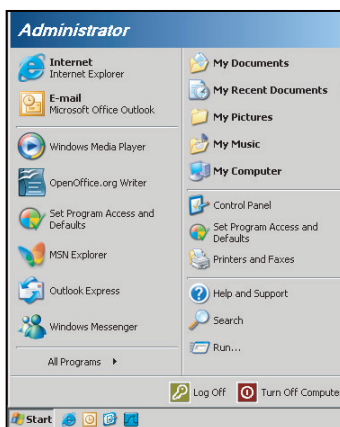

1. Vyberte **Start > Všechny programy > Příslušenství > Příkazový řádek**.

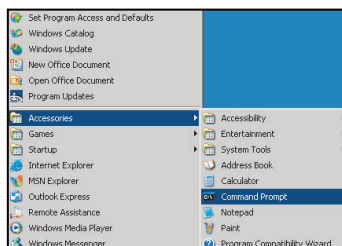

2. Zadejte příkaz v následujícím formátu:
 - telnet ttt.xxx.yyy.zzz 23 (stiskněte klávesu „Vstoupit“)
 - (ttt.xxx.yyy.zzz: Adresa IP projektoru)
3. Pokud je připraveno připojení Telnet a pokud uživatel může zadávat příkazy RS232, po stisknutí klávesy „Vstoupit“ bude příkaz RS232 funkční.

Specifikace pro „RS232 by TELNET“:

1. Telnet: TCP.
2. Port Telnet: 23 (podrobnosti vám poskytne servisní zástupce nebo technická podpora).
3. Nástroj Telnet: Windows „TELNET.exe“ (režim konzole).
4. Normální odpojení ovládání RS232-by-Telnet: Ukončete
5. Nástroj Windows Telnet bezprostředně poté, co je připraveno připojení TELNET.
 - Omezení 1 pro ovládání Telnet: K dispozici je méně než 50 bajtů pro následné zatížení sítě aplikací ovládání Telnet.
 - Omezení 2 pro ovládání Telnet: K dispozici je méně než 26 bajtů pro jeden kompletní příkaz RS232 pro ovládání Telnet.
 - Omezení 3 pro ovládání Telnet: Minimální zpoždění dalšího příkazu RS232 musí být více než 200 (ms).

POUŽÍVÁNÍ PROJEKTORU

Nabídka Info

Nabídka Info

Zde jsou zobrazeny následující informace o projektoru:

- Regulační
- Seriové číslo
- Source
- Rozlišení
- Refresh Rate
- Múd zobrazení
- Vzdálené spuštění kódu
- Remote Code (Active)
- Režim napájení(Pohotovost)
- Počet hodin lampy
- Stav sítě
- Adresa IP
- ID projektoru
- Múd jasu
- FW Version

ÚDRŽBA

Instalace a čištění prachového filtru

Instalace prachového filtru

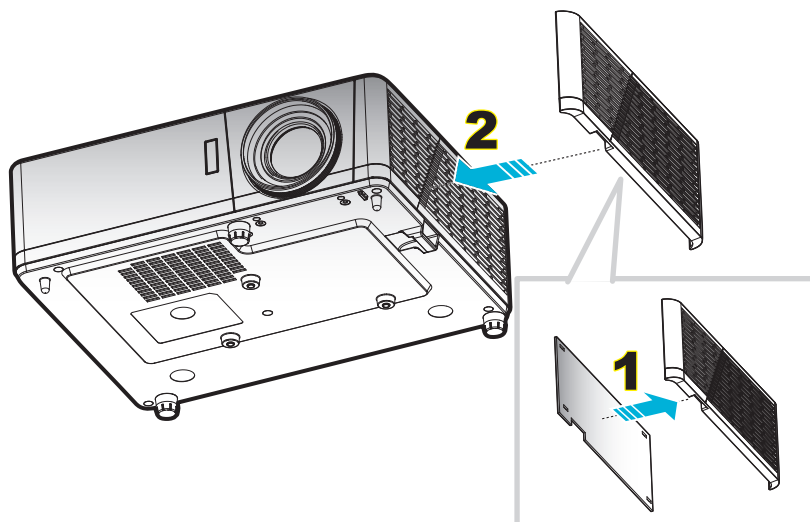



Poznámka: Prachové filtry jsou nezbytné/dodávány pouze ve vybraných regionech s nadměrnou prašností.

Čištění prachového filtru

Doporučujeme čistit prachový filtr každé tři měsíce. Je-li projektor používán v prašném prostředí, čistěte filtr častěji.

Postup:

1. Vypněte napájení projektoru stisknutím tlačítka „“ na klávesnici projektoru nebo tlačítka „“ na dálkovém ovladači.
2. Odpojte napájecí šňůru.
3. Vytáhněte přihrádku prachového filtru a vyjměte z dolní části projektoru. **1**
4. Opatrně vyjměte vzduchový filtr. Potom vyčistěte a nasadte prachový filtr. **2**
5. Při instalaci prachového filtru postupujte podle předchozích kroků v opačném pořadí.

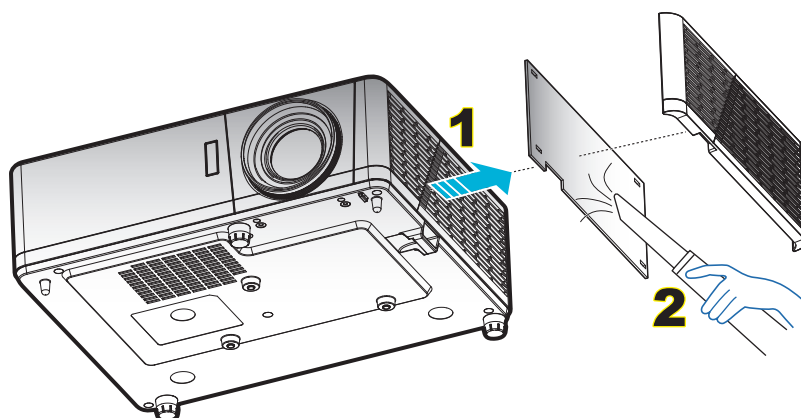

DODATEČNÉ INFORMACE

Kompatibilní rozlišení

Digitální

B0/zavedená synchronizace	B0/standardní synchronizace	B0/detailní synchronizace	B1/Režim videa	B1/detailní synchronizace
720 x 400 při 70Hz	SVGA:	Nativní synchronizace:	640 x 480p při 60Hz	720 x 480p při 60Hz
640 x 480 při 60Hz	800 x 600 při 120Hz	XGA: 1024 x 768 při 60Hz	720 x 480p při 60Hz	1280 x 720p při 60Hz
640 x 480 při 67Hz	1024 x 768 při 120Hz	WXGA: 1280 x 800 při 60 Hz; 1280 x 720 při 60 Hz	1280 x 720p při 60Hz	1366 x 768 při 60Hz
640 x 480 při 72Hz	1280 x 800 při 60Hz	1080P: 1920 x 1080 při 60Hz	1920 x 1080i při 60Hz	1920 x 1080i při 50Hz
640 x 480 při 75Hz	1280 x 1024 při 60Hz	WUXGA: 1920 x 1200 při 60Hz	720 (1440) x 480i při 60 Hz	1920 x 1080p při 60Hz
800 x 600 při 56Hz	1680 x 1050 při 60Hz		1920 x 1080p při 60Hz	
800 x 600 při 60Hz	1280 x 720 při 60Hz		720 x 576p při 50 Hz	
800 x 600 při 72Hz	1280 x 720 při 120Hz		1280 x 720p při 50Hz	
800 x 600 při 75Hz	1600 x 1200 při 60Hz		1920 x 1080i při 50Hz	
832 x 624 při 75Hz			720 (1440) x 576i při 50 Hz	
1024 x 768 při 60Hz	XGA/WXGA:		1920 x 1080p při 50Hz	
1024 x 768 při 70Hz	800 x 600 při 120Hz		1920 x 1080p při 24Hz	
1024 x 768 při 75Hz	1440 x 900 při 60Hz		1920 x 1080p při 30Hz	
1280 x 1024 při 75Hz	1024 x 768 při 120Hz			
1152 x 870 při 75Hz	1280 x 800 při 60Hz			
	1280 x 1024 při 60Hz			
	1680 x 1050 při 60Hz			
	1280 x 720 při 60Hz			
	1280 x 720 při 120Hz			
	1600 x 1200 při 60Hz			
	1080P/WUXGA:			
	1280 x 720 při 60Hz			
	1280 x 800 při 60Hz			
	1280 x 1024 při 60 Hz			
	1400 x 1050 při 60Hz			
	1600 x 1200 při 60Hz			
	1280 x 768 při 60 Hz			
	1440 x 900 při 60Hz			
	1280 x 720 při 120Hz			
	1024 x 768 při 120Hz			

DODATEČNÉ INFORMACE

Analogový

B0/zavedená synchronizace	B0/standardní synchronizace	B0/detailní synchronizace	B1/detailní synchronizace
720 x 400 při 70Hz	SVGA:	Nativní synchronizace:	1366 x 768 při 60Hz
640 x 480 při 60Hz	800 x 600 při 120Hz	XGA: 1024 x 768 při 60Hz	
640 x 480 při 67Hz	1024 x 768 při 120Hz	WXGA: 1280 x 800 při 60 Hz; 1280 x 720 při 60 Hz	
640 x 480 při 72Hz	1280 x 800 při 60Hz	1080P: 1920 x 1080 při 60Hz	
640 x 480 při 75Hz	1280 x 1024 při 60Hz	WUXGA: 1920 x 1200 při 60Hz	
800 x 600 při 56Hz	1680 x 1050 při 60Hz		
800 x 600 při 60Hz	1280 x 720 při 60Hz		
800 x 600 při 72Hz	1280 x 720 při 120Hz		
800 x 600 při 75Hz	1600 x 1200 při 60Hz		
832 x 624 při 75Hz			
1024 x 768 při 60Hz	XGA/WXGA:		
1024 x 768 při 70Hz	800 x 600 při 120Hz		
1024 x 768 při 75Hz	1440 x 900 při 60Hz		
1280 x 1024 při 75Hz	1024 x 768 při 120Hz		
1152 x 870 při 75Hz	1280 x 800 při 60Hz		
	1280 x 1024 při 60Hz		
	1680 x 1050 při 60Hz		
	1280 x 720 při 60Hz		
	1280 x 720 při 120Hz		
	1600 x 1200 při 60Hz		
	1080P/WUXGA:		
	1280 x 720 při 60Hz		
	1280 x 800 při 60Hz		
	1280 x 1024 při 60 Hz		
	1400 x 1050 při 60Hz		
	1600 x 1200 při 60Hz		
	1280 x 768 při 60 Hz		
	1440 x 900 při 60Hz		
	1280 x 720 při 120Hz		
	1024 x 768 při 120Hz		

DODATEČNÉ INFORMACE

Kompatibilita videa True 3D

		Frekvence vstupu			
		Rozlišení vstupu	HDMI 1.4a Vstup 3D	1280 x 720P při 50Hz	Nahoře-a-dole
1280 x 720P při 60Hz	Nahoře-a-dole				
1280 x 720P při 50Hz	Sbalení rámců				
1280 x 720P při 60Hz	Sbalení rámců				
1920 x 1080i při 50Hz	Vedle-sebe (napůl)				
1920 x 1080i při 60Hz	Vedle-sebe (napůl)				
1920 x 1080P při 24Hz	Nahoře-a-dole				
1920 x 1080P při 24Hz	Sbalení rámců				
HDMI 1.3	1920 x 1080i při 50Hz			Vedle-sebe (napůl)	Režim SBS zap.
	1920 x 1080i při 60Hz				
	1280 x 720P při 50Hz				
	1280 x 720P při 60Hz				
	800 x 600 při 60Hz				
	1024 x 768 při 60Hz				
	1280 x 800 při 60Hz		Nahoře-a-dole	Režim TAB zap.	
	1920 x 1080i při 50Hz				
	1920 x 1080i při 60Hz				
	1280 x 720P při 50Hz				
	1280 x 720P při 60Hz				
	800 x 600 při 60Hz				
	1024 x 768 při 60Hz				
	1280 x 800 při 60Hz				
	480i	HQFS	Formát 3D je Frame Sequential		

Poznámka:

- Při 3D vstupu 1080p při 24 Hz musí DMD přehrávat s integrálním násobkem režimu 3D.
- Podpora NVIDIA 3DTV Play, pokud není účtován žádný patentový poplatek od společnosti Optoma.
- 1080i při 25 Hz a 720p při 50 Hz poběží na 100 Hz; 1080p při 24 Hz poběží na 144 Hz; ostatní 3D časování poběží na frekvenci 120 Hz.

DODATEČNÉ INFORMACE

Velikost obrazu a promítací vzdálenost

Model ZW406 (WXGA)

Úhlopříčka promítací plochy (16:9)	Velikost plochy (Š x V)				Promítací vzdálenost (D)				Odsazení (Hd)	
	(m)		(palce)		(m)		(stopy)			
	Šířka	Výška	Šířka	Výška	Široký	Teleobjektivový obraz	Široký	Teleobjektivový obraz	(m)	(palce)
19,7	0,42	0,27	16,71	10,44	Není k dispozici	1,0	Není k dispozici	3,28	0,03	1,18
40	0,86	0,54	33,92	21,2	1,3	2,0	4,27	6,56	0,07	2,76
50	1,08	0,67	42,40	26,5	1,6	2,5	5,25	8,20	0,09	3,54
60	1,29	0,81	50,88	31,8	1,9	3,0	6,23	9,84	0,10	3,94
70	1,51	0,94	59,36	37,1	2,2	3,5	7,22	11,48	0,12	4,72
80	1,72	1,08	67,84	42,4	2,5	4,1	8,20	13,45	0,13	5,12
90	1,94	1,21	76,32	47,7	2,8	4,6	9,19	15,09	0,15	5,91
100	2,15	1,35	84,80	53	3,2	5,1	10,50	16,73	0,16	6,30
120	2,58	1,62	101,76	63,6	3,8	6,1	12,47	20,01	0,20	7,87
150	3,23	2,02	127,20	79,5	4,7	7,6	15,42	24,93	0,25	9,84
180	3,88	2,42	152,64	95,4	5,7	9,1	18,70	29,86	0,30	11,81
200	4,31	2,69	169,60	106	6,3	10,1	20,67	33,14	0,34	13,39
250	5,38	3,37	212,00	132,5	7,9	Není k dispozici	25,92	Není k dispozici	0,41	16,14
315,8	6,80	4,25	267,80	167,4	10,0	Není k dispozici	32,81	Není k dispozici	0,53	20,87

Poznámka: Poměr zoomu: 1,6x

Model ZH406 (1080P)

Úhlopříčka promítací plochy (16:9)	Velikost plochy (Š x V)				Promítací vzdálenost (D)				Odsazení (Hd)		Odsazení (Hd)	
	(m)		(palce)		(m)		(stopy)		(m) max.	(palce) max.	(m) min.	(palce) min.
	Šířka	Výška	Šířka	Výška	Široký	Teleobjektivový obraz	Široký	Teleobjektivový obraz				
20,2	0,45	0,25	17,61	9,9	Není k dispozici	1,0	Není k dispozici	3,28	0,04	1,57	0,00	0,00
40	0,89	0,5	34,86	19,6	1,2	2,0	3,94	6,56	0,08	3,15	0,00	0,00
50	1,11	0,62	43,58	24,5	1,6	2,5	5,25	8,20	0,10	3,94	0,00	0,00
60	1,33	0,75	52,29	29,4	1,9	3,0	6,23	9,84	0,12	4,72	0,00	0,00
70	1,55	0,87	61,01	34,3	2,2	3,5	7,22	11,48	0,14	5,51	0,00	0,00
80	1,77	1	69,73	39,2	2,5	4,0	8,20	13,12	0,16	6,30	0,00	0,00
90	1,99	1,12	78,44	44,1	2,8	4,5	9,19	14,76	0,18	7,09	0,00	0,00
100	2,21	1,25	87,16	49	3,1	5,0	10,17	16,40	0,19	7,48	0,00	0,00
120	2,66	1,49	104,59	58,8	3,7	6,0	12,14	19,69	0,24	9,45	0,00	0,00
150	3,32	1,87	130,74	73,5	4,7	7,4	15,42	24,28	0,30	11,81	0,00	0,00
180	3,98	2,24	156,88	88,2	5,6	8,9	18,37	29,20	0,36	14,17	0,00	0,00
200	4,43	2,49	174,32	98,1	6,2	9,9	20,34	32,48	0,40	15,75	0,00	0,00
250	5,53	3,11	217,89	122,6	7,8	Není k dispozici	25,59	Není k dispozici	0,50	19,69	0,00	0,00
320,4	7,09	3,99	279,25	157,1	10,0	Není k dispozici	32,81	Není k dispozici	0,64	25,20	0,00	0,00

Poznámka: Poměr zoomu: 1,6x

DODATEČNÉ INFORMACE

Model ZH406ST (1080P)

Úhlopříčka promítací plochy (16:9)	Velikost plochy (Š x V)				Promítací vzdálenost (D)				Odsazení (Hd)	
	(m)		(palce)		(m)		(stopy)		(m)	(palce)
	Šířka	Výška	Šířka	Výška	Široký	Teleobjektivový obraz	Široký	Teleobjektivový obraz		
36,4	0,81	0,45	31,73	17,85	Není k dispozici	0,4	Není k dispozici	1,31	0,07	2,76
40	0,89	0,5	34,86	19,6	0,4	0,4	1,31	1,31	0,07	2,76
50	1,11	0,62	43,58	24,5	0,5	0,5	1,64	1,64	0,10	3,94
60	1,33	0,75	52,29	29,4	0,7	0,7	2,30	2,30	0,11	4,33
70	1,55	0,87	61,01	34,3	0,8	0,8	2,62	2,62	0,13	5,12
80	1,77	1	69,73	39,2	0,9	0,9	2,95	2,95	0,15	5,91
90	1,99	1,12	78,44	44,1	1,0	1,0	3,28	3,28	0,17	6,69
100	2,21	1,25	87,16	49	1,1	1,1	3,61	3,61	0,18	7,09
120	2,66	1,49	104,59	58,8	1,3	1,3	4,27	4,27	0,23	9,06
150	3,32	1,87	130,74	73,5	1,6	1,6	5,25	5,25	0,28	11,02
180	3,98	2,24	156,88	88,2	2,0	2,0	6,56	6,56	0,34	13,39
200	4,43	2,49	174,32	98,1	2,2	2,2	7,22	7,22	0,37	14,57
250	5,53	3,11	217,89	122,6	2,7	Není k dispozici	8,86	Není k dispozici	0,47	18,50
300,5	6,65	3,74	261,91	147,3	3,3	Není k dispozici	10,83	Není k dispozici	0,56	22,05

Model ZU406 (WUXGA)

Úhlopříčka promítací plochy (16:9)	Velikost plochy (Š x V)				Promítací vzdálenost (D)				Odsazení (Hd)	
	(m)		(palce)		(m)		(stopy)		(m)	(palce)
	Šířka	Výška	Šířka	Výška	Široký	Teleobjektivový obraz	Široký	Teleobjektivový obraz		
29,2	0,63	0,39	24,76	15,48	Není k dispozici	1,0	Není k dispozici	3,28	0,04	1,57
40	0,86	0,54	33,92	21,2	1,0	1,4	3,28	4,59	0,05	1,97
50	1,08	0,67	42,40	26,5	1,3	1,7	4,27	5,58	0,07	2,76
60	1,29	0,81	50,88	31,8	1,6	2,1	5,25	6,89	0,08	3,15
70	1,51	0,94	59,36	37,1	1,8	2,4	5,91	7,87	0,10	3,94
80	1,72	1,08	67,84	42,4	2,1	2,7	6,89	8,86	0,10	3,94
90	1,94	1,21	76,32	47,7	2,3	3,1	7,55	10,17	0,12	4,72
100	2,15	1,35	84,80	53	2,6	3,4	8,53	11,15	0,13	5,12
120	2,58	1,62	101,76	63,6	3,1	4,1	10,17	13,45	0,16	6,30
150	3,23	2,02	127,20	79,5	3,9	5,1	12,80	16,73	0,20	7,87
180	3,88	2,42	152,64	95,4	4,7	6,2	15,42	20,34	0,25	9,84
200	4,31	2,69	169,60	106	5,2	6,8	17,06	22,31	0,27	10,63
250	5,38	3,37	212,00	132,5	6,5	8,6	21,33	28,22	0,33	12,99
300	6,46	4,04	254,40	159	7,8	Není k dispozici	25,59	Není k dispozici	0,40	15,75
383,7	8,26	5,17	325,38	203,4	10,0	Není k dispozici	32,81	Není k dispozici	0,51	20,08

Poznámka: Poměr zoomu: 1,3x

DODATEČNÉ INFORMACE

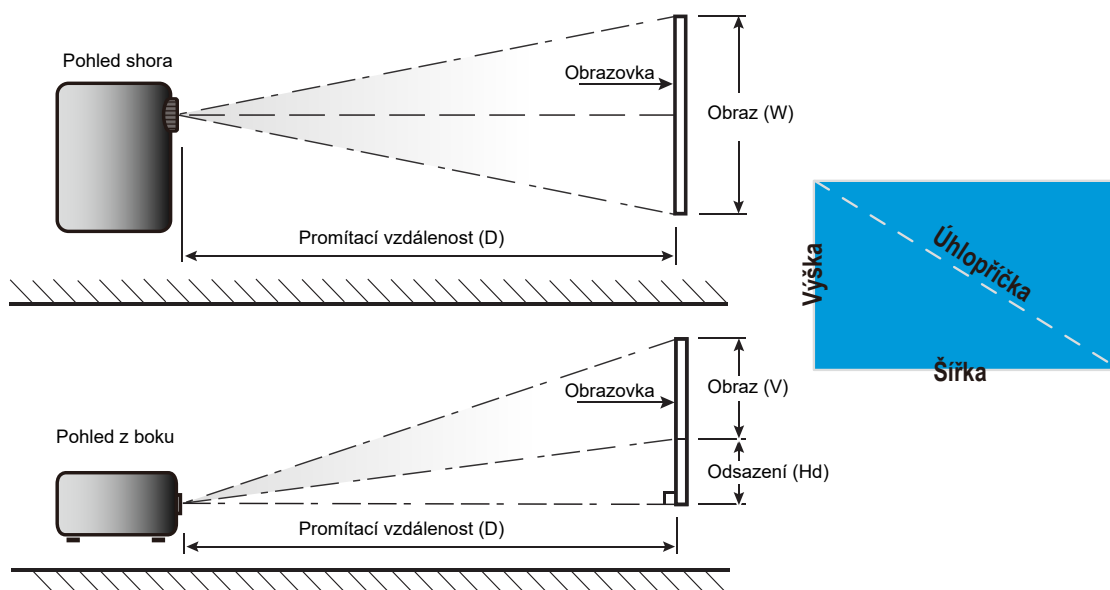

DODATEČNÉ INFORMACE

Rozměry projektoru a stropní instalace

1. Aby se zabránilo poškození projektoru, použijte stropní držák Optoma.
2. Pokud chcete použít jinou soupravu pro montáž projektoru, ujistěte se, že použité šrouby splňují následující parametry:
 - Typ šroubu: M4*10
 - Minimální délka šroubu: 10mm

Model 1080p/WXGA

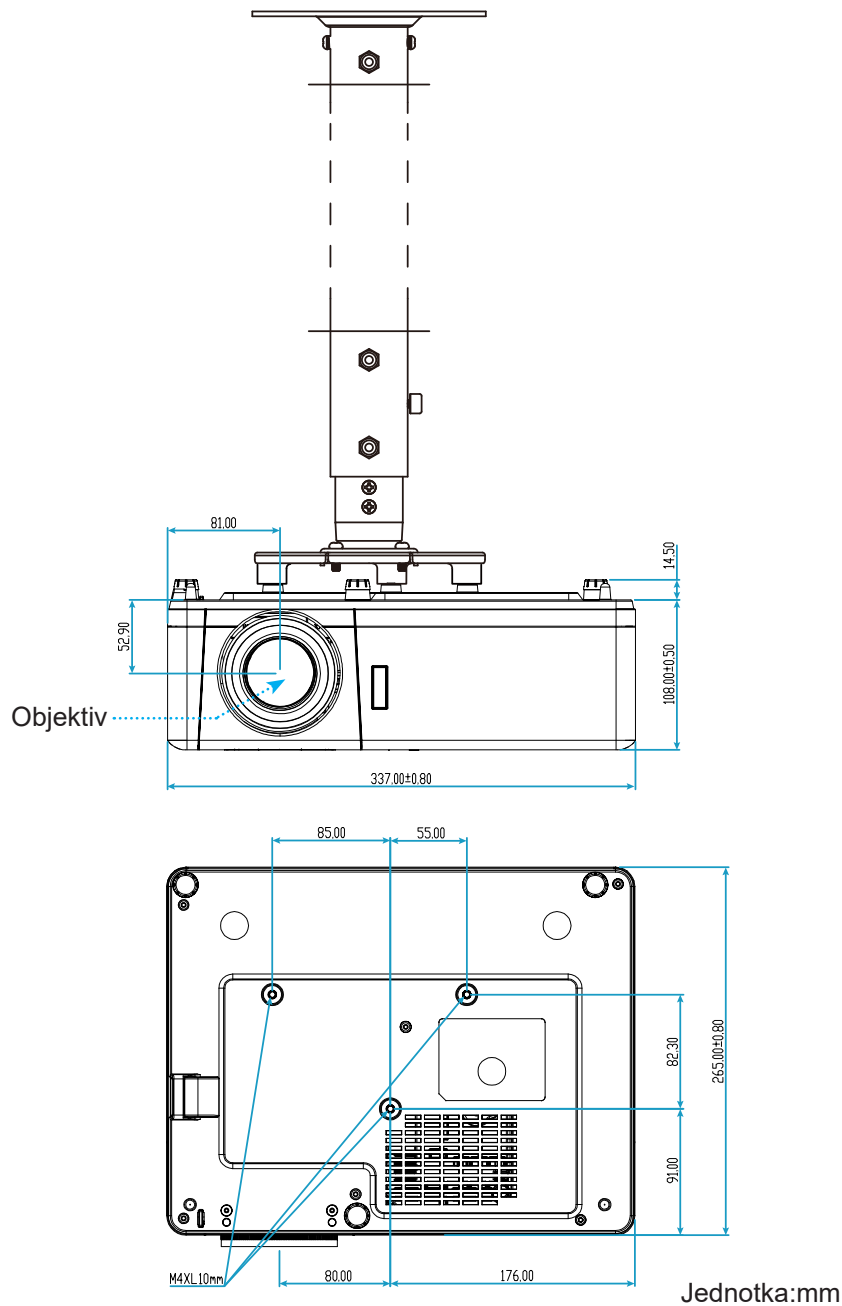

DODATEČNÉ INFORMACE

Model 1080p Short Throw

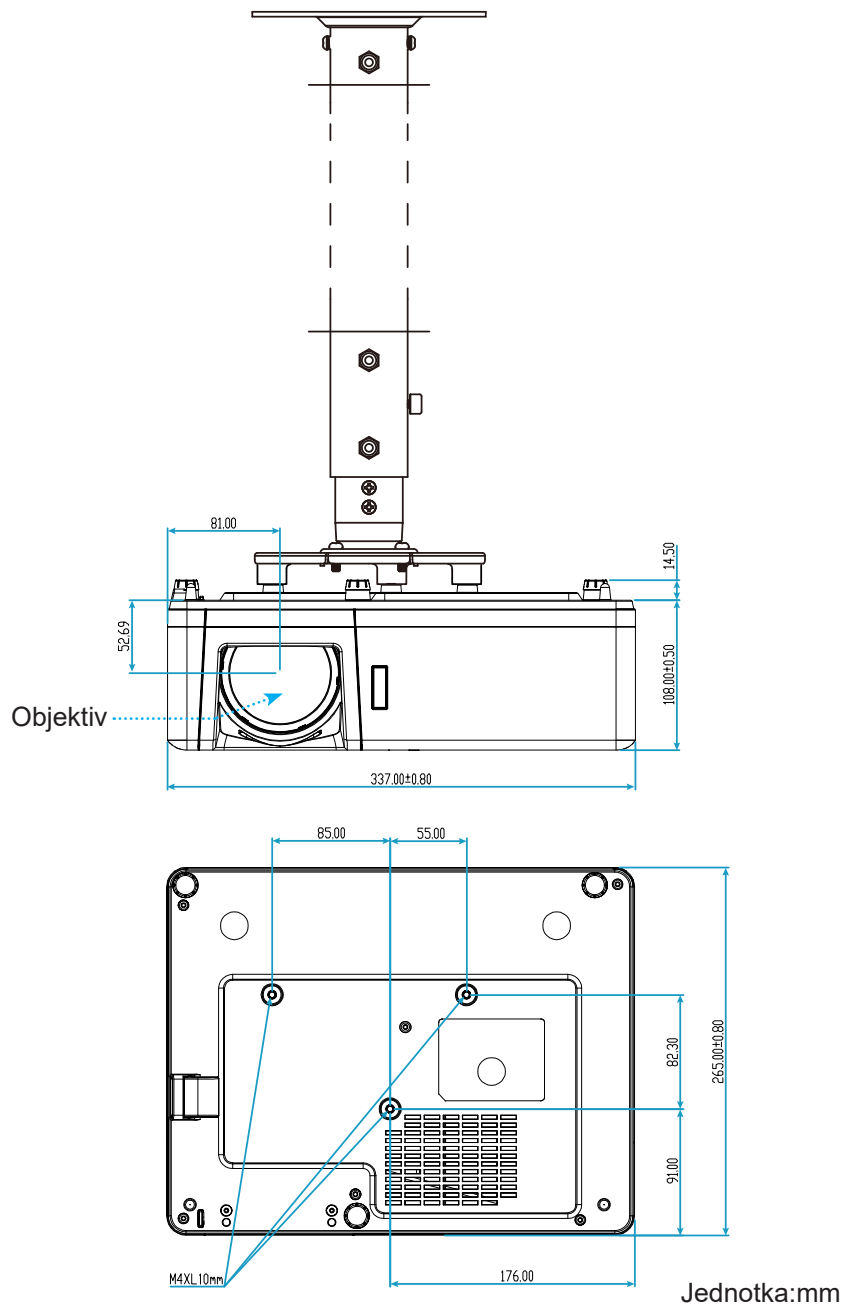

DODATEČNÉ INFORMACE

Model WUXGA

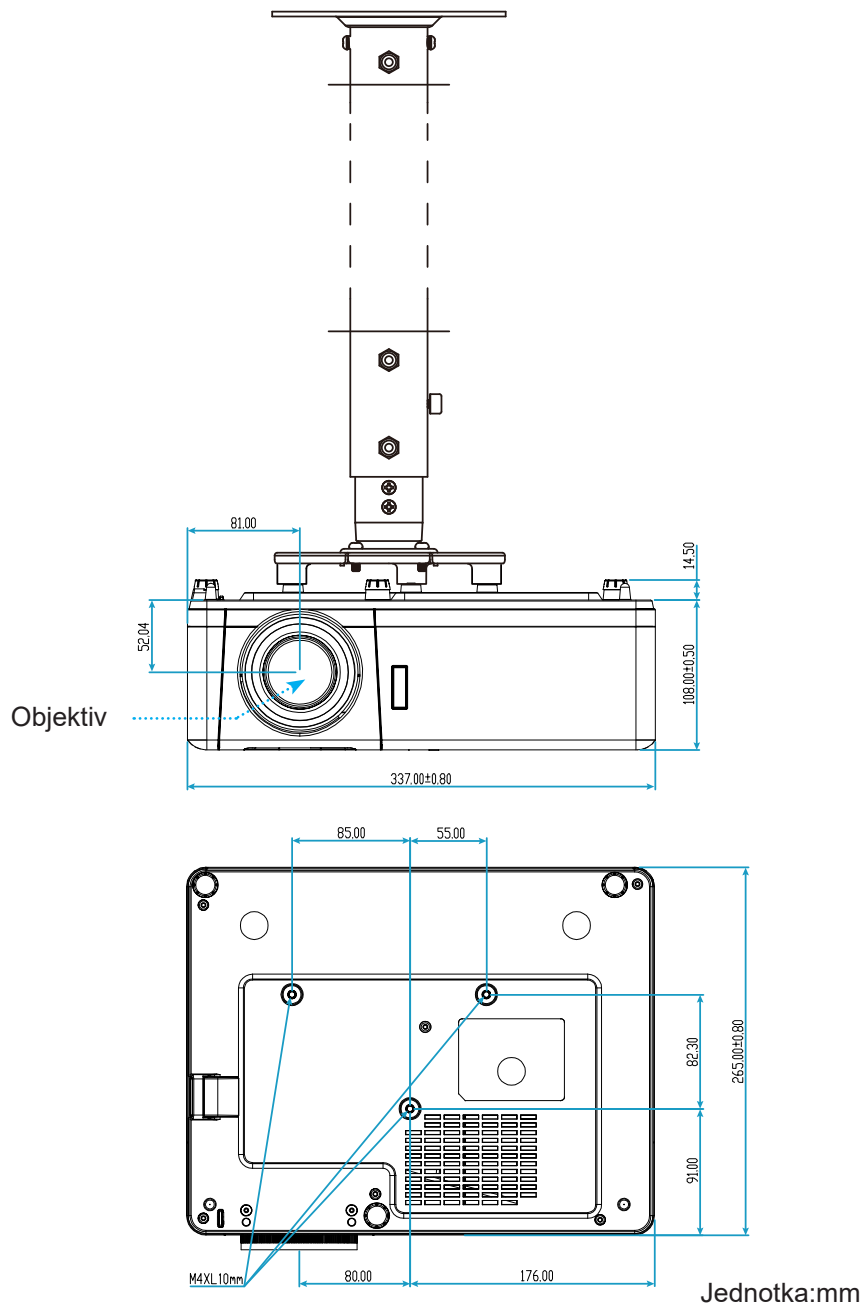

Poznámka: Uvědomte si, že škody vzniklé nesprávnou montáží ruší platnost záruky.



Varování:

- Pokud zakoupíte stropní držák jiného výrobce, použijte šrouby správné velikosti. Velikost šroubu se bude lišit v závislosti na tloušťce montážní desky.
- Mezi stropem a spodní stranou projektoru musí být zachována mezera alespoň 10 cm.
- Neumísťujte projektor v blízkosti zdroje tepla.

DODATEČNÉ INFORMACE

Kód IR dálkového ovládání

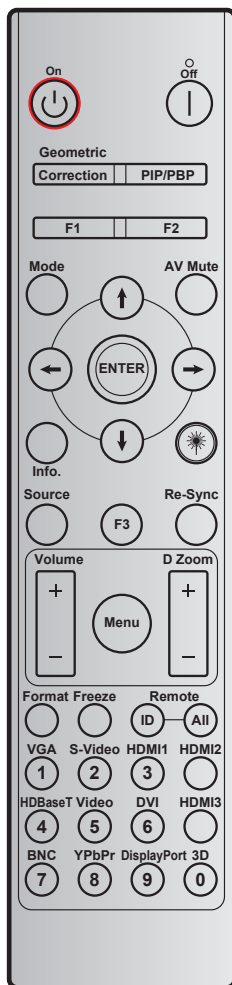

Tlačítko	Potisk tlačítka	Kód tlačítka				Opakovat
		BYTE1	BYTE2	BYTE3	BYTE4	
		uživatelský 0	uživatelský 1	data 0	data 1	
Zapnutí	Zap.	32	CD	02	#BYTE3	F2
Vypnutí	Vyp.	32	CD	2E	#BYTE3	F2
Geometrická korekce	Geometrická korekce	32	CD	96	#BYTE3	F2
PIP/PBP	PIP/PBP	32	CD	78	#BYTE3	F2
F1	F1	32	CD	26	#BYTE3	F2
F2	F2	32	CD	27	#BYTE3	F2
Režim	Režim	32	CD	95	#BYTE3	F2
Čtyři směrové klávesy výběru (↑/↓/←/→)	Šipka nahoru	32	CD	C6	#BYTE3	F2
	Šipka dolů	32	CD	C7	#BYTE3	F2
	Šipka vlevo	32	CD	C8	#BYTE3	F2
	Šipka vpravo	32	CD	C9	#BYTE3	F2
Vstoupit	Vstoupit	32	CD	C5	#BYTE3	F2
Ztlumit AV	Ztlumit AV	32	CD	03	#BYTE3	F2
Informace	Info.	32	CD	25	#BYTE3	F2

DODATEČNÉ INFORMACE







Tlačítko	Potisk tlačítka	Kód tlačítka				Opakovat
		BYTE1	BYTE2	BYTE3	BYTE4	
		uživatelský 0	uživatelský 1	data 0	data 1	
Laser 	Laser	Není k dispozici	Není k dispozici	Není k dispozici	Není k dispozici	Není k dispozici
Source	Source	32	CD	18	#BYTE3	F2
F3	F3	32	CD	66	#BYTE3	F2
Opakovaná synchronizace	Opakovaná synchronizace	32	CD	04	#BYTE3	F2
Hlasitost	Hlasitost +	32	CD	09	#BYTE3	F2
	Hlasitost -	32	CD	0C	#BYTE3	F2
D Zoom	D Zoom +	32	CD	08	#BYTE3	F2
	D Zoom -	32	CD	0B	#BYTE3	F2
Menu	Menu	32	CD	88	#BYTE3	F2
Formát	Formát	32	CD	15	#BYTE3	F2
Blokováno	Blokováno	32	CD	06	#BYTE3	F2
Dálkový ovládaní	ID vzdál.	3201~ 3299		Není k dispozici		
	Vzdál. VŠE	32CD		Není k dispozici		
VGA / 1	1/VGA	32	CD	8E	#BYTE3	F2
S-Video / 2	2/S-Video	32	CD	1D	#BYTE3	F2
HDMI1 / 3	3/HDMI1	32	CD	16	#BYTE3	F2
HDMI2	HDMI2	32	CD	9B	#BYTE3	F2
HDBaseT / 4	4/HDBaseT	32	CD	70	#BYTE3	F2
Video / 5	5/Video	32	CD	1C	#BYTE3	F2
DVI / 6	6/DVI	32	CD	19	#BYTE3	F2
HDMI3	HDMI3	32	CD	98	#BYTE3	F2
BNC / 7	7/BNC	32	CD	1A	#BYTE3	F2
YPbPr / 8	8/YPbPr	32	CD	17	#BYTE3	F2
Display Port / 9	9/DisplayPort	32	CD	9F	#BYTE3	F2
Tři rozměry / 0	0/3D	32	CD	89	#BYTE3	F2

DODATEČNÉ INFORMACE

Odstraňování problémů

Dojde-li k problémům s projektořem, řiďte se následujícími informacemi. Pokud problem přetřvává, kontaktujte prosím Vašeho lokálního distributora nebo servisní centrum.

Problémy s obrazem

-  *Na promítací ploše se neobjevuje žádný obraz.*
- Ujistěte se, že jsou všechny kabely a spojení správně a pevně připojeny, jak je popsáno v kapitole "Instalace".
 - Zkontrolujte, zda v konektorech nejsou ohnuty či odlomeny kolíky.
 - Zkontrolujte, zda není zapnutá funkce "Ztlumit".
-  *Obraz je rozostřený*
- Otáčejte zaostřovací kroužek/páčku po nebo proti směru hodin, dokud nebude obraz ostrý a zřetelný. (Viz stránka 19).
 - Ujistěte se, zda se promítací plocha nachází v požadované vzdálenosti od projektoru. (Viz stránky 61-63).
-  *Obraz se táhne, pokud je zobrazení v režimu 16:9 DVD.*
- Když přehráváte anamorfní DVD nebo 16:9 DVD, projektor zobrazí nejlepší obraz ve formátu 16:9 na straně projektoru.
 - Pokud přehráváte titul DVD ve formátu LBX, nastavte v nabídce OSD projektoru formát LBX.
 - Přehráváte-li titul DVD ve formátu 4:3, změňte formát 4:3 v projektoru pomocí nabídky zobrazené na ploše OSD.
 - Na vašem DVD přehrávači nastavte formát zobrazení s poměrem stran 16:9 (široký).
-  *Obraz je příliš malý nebo příliš velký*
- Otáčením páčky zoomu po nebo proti směru hodin zvětšete nebo zmenšete promítaný obraz. (Viz stránka 19).
 - Projektor posuňte blíže nebo dále od promítací plochy.
 - Stiskněte "Menu" na panelu projektoru a přejděte na "Obrázek → Projekční poměr". Vyzkoušejte různá nastavení.
-  *Obraz má zešikmené boční okraje:*
- Je-li to možné, změňte polohu projektoru tak, aby byl směřoval na střed promítací plochy a byl pod ní.
-  *Obraz je převrácený*
- V nabídce OSD vyberte funkci "Nastavení → Projekce" a upravte směr promítání.

DODATEČNÉ INFORMACE

Jiné problémy

-  *Projektor přestal reagovat na všechny ovládací prvky*
- Pokus je to možné, projektor vypněte, odpojte napájecí kabel od sítě a počkejte nejméně 20 sekund.

Problémy s dálkovým ovládáním

-  *Nefunguje-li dálkové ovládání*
- Zkontrolujte, zda je pracovní úhel dálkového ovládání v rozsahu $\pm 30^\circ$ vůči přijímači IR na projektoru.
 - Mezi dálkovým ovládáním a projektorem nesmí být překážky. Postavte se do vzdálenosti 12 m (39,4 stop) od projektoru.
 - Zkontrolujte správné vložení baterií.
 - Pokud jsou baterie vybité, vyměňte je.

DODATEČNÉ INFORMACE

Varovné indikátory

Když se rozsvítí nebo rozblikají výstražné indikátory (viz níže), projektor se automaticky vypne:

- Indikátor LED „Lampa“ svítí červeně a pokud LED „Napájení“ bliká červeně.
- Indikátor LED „Temp“ svítí červeně a pokud LED „Napájení“ bliká červeně. Znamená to, že projektor je přehřátý. Za normálních okolností se může projektor znovu zapnout.
- Indikátor LED „Temp“ bliká červeně a pokud indikátor LED „Napájení“ bliká červeně.

Odpojte napájecí kabel od projektoru, počkejte 30 sekund a akci zopakujte. Pokud se výstražné indikátory znovu rozsvítí, požádejte o pomoc nejbližší servisní středisko.

Zprávy indikátorů LED

Message	Indikátor LED napájení		Indikátor LED teploty	Indikátor LED lampy
	(Červený)	(Modrý)	(Červený)	(Červený)
Pohotovostní stav (Vstupní napájecí šňůra)	Stále svítí			
Zapnuto (zahřívání)		Bliká (0,5 sec nesvítí / 0,5 sec svítí)		
Zapnuto a lampa svítí		Stále svítí		
Vypnutí (Chlazení)		Bliká (0,5 sec nesvítí / 0,5 sec svítí). Po vypnutí ventilátoru chlazení znovu svítí červeně.		
Krátké shrnutí (100 sec)		Bliká (0,25 sec nesvítí / 0,25 sec svítí)		
Chyba (Selhání lampy)	Bliká			Stále svítí
Chyba (Závada ventilátoru)	Bliká		Bliká	
Chyba (Nadměrná teplota)	Bliká		Stále svítí	

- Vypnutí:



- Upozornění na stav teploty:



DODATEČNÉ INFORMACE

Specifikace

Optika	Popis
Maximální rozlišení	WUXGA
Nativní rozlišení	<ul style="list-style-type: none">• 1080p• WXGA• WUXGA
Objektiv	Ruční zoom a ruční ostření
Velikost obrazu (úhlopříčně)	<ul style="list-style-type: none">• WXGA: 36,1" ~ 301,2"• 1080p: 37" ~ 301,4"• WUXGA: 29" ~ 300,3"• 1080p Short Throw: 37" ~ 300"
Vzdálenost promítání	<ul style="list-style-type: none">• WXGA: 1,2 m až 7,7 m (optimalizováno při 1,53 m)• 1080p: 1,2 m až 7,5 m (optimalizováno při 1,53 m)• WUXGA: 1,0 m až 7,9 m (optimalizováno na šířku 80" při 2,2 m)• 1080p Short Throw: 0,4 m až 3,31 m (optimalizováno na 89" při 0,984 m)

Elektro	Popis
Vstupy	<ul style="list-style-type: none">• HDMI 1.4a• HDMI 2.0b / MHL 2.2• VGA In• Video (konektor RCA (Y))• Vstup zvuku 3,5 mm• Mikrofon• USB typ A pro napájení USB 5 V/1,5 A
Výstupy	<ul style="list-style-type: none">• Výstup VGA• Výstup zvuku 3,5 mm• 12V spoušť• 3D syn.
Control	<ul style="list-style-type: none">• Micro USB• RS232• RJ-45 (podpora webového ovládání)
Reprodukce barev	1073,4 milionů barev
Frekvence vykreslování	<ul style="list-style-type: none">• Frekvence vodorovného vykreslování: 15,375 - 91,146 kHz• Frekvence svislého vykreslování: 50 - 85 Hz (120 Hz pro funkci 3D projektoru)
Zabudovaný reproduktor	Ano, 10 W
Napájení	100 - 240 V ± 10 %, ~ 50/60 Hz
Vstupní proud	3,0A

Rozměry a hmotnost	Popis
Orientace při instalaci	Přední, Zadní, Strop, Zadní+strop
Rozměry	<ul style="list-style-type: none">• 337 mm (Š) x 265mm (H) x 108mm (V) (bez nožek)• 337mm (Š) x 265mm (H) x 119,3mm (V) (s nožkami)
Hmotnost	4,6 ±0,5kg
Provozní prostředí	Provoz při teplotě 5 ~ 40 °C , 10 až 85 % vlhkost (bez kondenzace)

Poznámka: Změny specifikací bez předchozího upozornění vyhrazeny.



DODATEČNÉ INFORMACE

Globální zastoupení Optoma

V případě potřeby servisních služeb nebo konzultace se obraťte na místní zastoupení firmy.

USA

47697 Westinghouse Drive,
Fremont, CA 94539, USA
www.optomausa.com

 888-289-6786
 510-897-8601
 services@optoma.com



東京都足立区綾瀬3-25-18

株式会社オーエス
コンタクトセンター:0120-380-495

 info@os-worldwide.com
www.os-worldwide.com



Kanada

47697 Westinghouse Drive,
Fremont, CA 94539, USA
www.optomausa.com

 888-289-6786
 510-897-8601
 services@optoma.com



Tchaj-wan

12F., No.213, Sec. 3, Beixin Rd.,
Xindian Dist., New Taipei City 231,
Taiwan, R.O.C.
www.optoma.com.tw

 +886-2-8911-8600
 +886-2-8911-6550
 services@optoma.com.tw
asia.optoma.com



Latinská Amerika

47697 Westinghouse Drive,
Fremont, CA 94539, USA
www.optomausa.com

 888-289-6786
 510-897-8601
 services@optoma.com

Hongkong

Unit A, 27/F Dragon Centre,
79 Wing Hong Street,
Cheung Sha Wan,
Kowloon, Hong Kong

 +852-2396-8968
 +852-2370-1222
www.optoma.com.hk



Evropa

Unit 1, Network 41, Bourne End Mills
Hemel Hempstead, Herts,
HP1 2UJ, United Kingdom
www.optoma.eu
Servisní tel : +44 (0)1923 691865

 +44 (0) 1923 691 800
 +44 (0) 1923 691 888
 service@tsc-europe.com



Čína

5F, No. 1205, Kaixuan Rd.,
Changning District
Shanghai, 200052, China

 +86-21-62947376
 +86-21-62947375
www.optoma.com.cn



Benelux BV

Randstad 22-123
1316 BW Almere
The Netherlands
www.optoma.nl

 +31 (0) 36 820 0252
 +31 (0) 36 548 9052



Francie

Bâtiment E
81-83 avenue Edouard Vaillant
92100 Boulogne Billancourt, France

 +33 1 41 46 12 20
 +33 1 41 46 94 35
 savoptoma@optoma.fr



Španělsko

C/ José Hierro,36 Of. 1C
28522 Rivas VaciaMadrid,
Spain

 +34 91 499 06 06
 +34 91 670 08 32



Německo

Wiesenstrasse 21 W
D40549 Düsseldorf,
Germany

 +49 (0) 211 506 6670
 +49 (0) 211 506 66799
 info@optoma.de

Skandinávie



Lerpeveien 25
3040 Drammen
Norway

 +47 32 98 89 90
 +47 32 98 89 99
 info@optoma.no

PO.BOX 9515
3038 Drammen
Norway

Korea

WOOMI TECH.CO.,LTD.
4F, Minu Bldg.33-14, Kangnam-Ku,
Seoul,135-815, KOREA
korea.optoma.com

 +82+2+34430004
 +82+2+34430005

Japonsko



P/N:36.7F901G001-A